

ВСТРАИВАЕМАЯ ГАЗОВАЯ ВАРОЧНАЯ ПАНЕЛЬ

ИНСТРУКЦИЯ ПО ЭКСПЛУАТАЦИИ, УСТАНОВКЕ И ПОДКЛЮЧЕНИЮ

**GT64B
GTW64B**

Примечание. Не используйте варочную панель, если вы не прочитали инструкцию.

МЕРЫ БЕЗОПАСНОСТИ

Перед установкой и эксплуатацией варочной панели убедитесь, что вы внимательно прочитали и поняли данную инструкцию.

Инструкция предоставляется в интересах вашей безопасности.

ПРАВИЛА БЕЗОПАСНОСТИ ПРИ ПОЛЬЗОВАНИИ ГАЗОВЫМ ОБОРУДОВАНИЕМ И ЭКСПЛУАТАЦИИ ВАРОЧНОЙ ПАНЕЛИ

1. В соответствии с законодательством установку газовых приборов может производить только квалифицированный специалист с соблюдением действующего законодательства. Пользователь несет ответственность за исполнение этого требования.
2. Ремонт и обслуживание прибора может выполнять только авторизованный сервисный агент с использованием оригинальных запасных частей.
3. Запрещается вносить изменения в устройство прибора.
4. Приборы для приготовления пищи могут сильно нагреваться, поэтому не допускайте к ним близко детей и домашних животных.
5. Не позволяйте детям управлять или играть с прибором и его частями.
6. Не используйте нестабильную посуду и следите, чтобы ручка находилась вдали от края столешницы.
7. Ради безопасности и гигиены следите за чистотой варочной панели.
8. Данный прибор предназначен только для приготовления пищи в домашних условиях. Коммерческое использование влечет за собой прекращение гарантии.
9. Не накрывайте варочную панель, не размещайте рядом с ней или на ней горючие материалы, даже если варочная панель не используется.
10. Не наполняйте посуду для фритюра более чем на треть, и НИКОГДА не оставляйте без присмотра.
11. Перед очисткой отключите варочную панель от электросети.
12. После завершения приготовления выключите все элементы управления и дайте варочной панели остыть.
13. Прибор предназначен для использования людьми (в том числе детьми) с ограниченными физическими, сенсорными и умственными способностями или с недостатком опыта или знаний, только если они находятся под присмотром или руководством лиц, ответственных за их безопасность.
14. Замену поврежденного присоединительного кабеля может проводить только авторизованный специалист.
15. Не погружайте прибор и присоединительный кабели в воду или любую другую жидкость.
16. Регулятор давления газа должен соответствовать стандарту EN 16129 или EN 12864 и местным нормам. Перед подключением регулятора давления газа к прибору убедитесь, что давление сброшено.
17. Гибкий шланг должен соответствовать утвержденному стандарту и местным нормам.

1. ВВЕДЕНИЕ

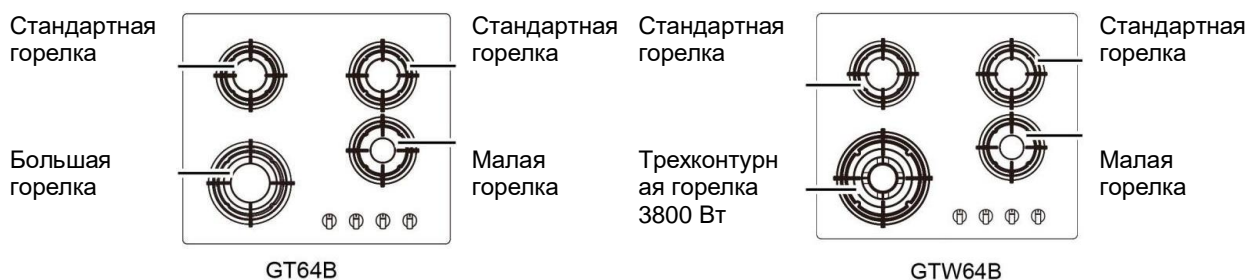

Даже если вы ранее пользовались газовой варочной панелью, внимательно прочитайте данную инструкцию перед использованием прибора. Особое внимание уделите инструкции по установке и мерам безопасности. Если у вас возникли проблемы с установкой, эксплуатацией или приготовлением пищи на варочной панели, обратитесь к данной инструкции и убедитесь, что вы соблюдаете все приведенные указания.

ПРЕДУПРЕЖДЕНИЕ! Для собственной безопасности следуйте указаниям данной инструкции по установке, эксплуатации и обслуживанию.

Храните инструкцию в надежном месте, чтобы использовать ее в дальнейшем.

При передаче варочной панели новому владельцу вместе с ней передайте инструкцию.

2. ВАША ВАРОЧНАЯ ПАНЕЛЬ

Относится к газу

Модель	Трехконтурная горелка	Большая горелка	Стандартная горелка	Малая горелка	Материал	Газ-контроль	Параметры электросети	Габаритные размеры, мм	Монтажные размеры, мм
GT64B	/	3000 Вт	1750 Вт	1000 Вт	Стекло	да	220-240 В~	500x580x95	477x557
GTW64B	3800 Вт	/	1750 Вт	1000 Вт	Стекло	да	50/60 Гц	500x580x100	477x557

3. ОЧИСТКА

ЧУГУННЫЕ И ЭМАЛИРОВАННЫЕ ДЕТАЛИ

Очищайте крышки горелок и решетки мягкой тканью и горячей мыльной водой. Сильные загрязнения очищайте неабразивным чистящим средством, чтобы не повредить эмалированную поверхность.

ПРИМЕЧАНИЕ. Эмалированные решетки можно мыть в посудомоечной машине.

НЕРЖАВЕЮЩАЯ СТАЛЬ

Очищайте поверхность мягкой тканью, смоченной в горячей мыльной воде, и затем вытрите насухо мягкой тканью, чтобы не поцарапать.

ПЛАСТИК

Ручки переключателей протирайте тканью, смоченной в мыльной воде.

СТЕКЛО

Для очистки стеклянных поверхностей используйте неабразивные чистящие средства. Любой абразивный очиститель (в том числе Cif) может поцарапать поверхность и стереть маркировку на панели управления.

Стекло отлично очищается водным раствором мягкого моющего средства. После очистки протрите стекло мягкой тканью до блеска.

ПЕРЕКЛЮЧАТЕЛИ

Ручки переключателей можно снять для тщательной очистки, при этом следите, чтобы не повредился уплотнитель.

4. ИНСТРУКЦИЯ ПО УСТАНОВКЕ И ПОДКЛЮЧЕНИЮ

ПРЕДУПРЕЖДЕНИЕ!

- а) Перед установкой и подключением убедитесь, что местные условия газоснабжения (вид и давление газа) соответствуют настройкам прибора.
- б) Параметры настройки газа прибора указаны в заводской табличке.
- в) Прибор не оборудован подключением к устройству отвода продуктов сгорания. Прибор должен быть установлен и подключен в соответствии с действующими правилами подключения. Особенно важно обеспечить достаточную вентиляцию.

МЕСТО УСТАНОВКИ

Прибор можно устанавливать на кухне, в столовой или подсобном помещении, кроме помещений с ванной или душем. Варочную панель нельзя устанавливать в спальнях-гостиных объемом менее 20 куб. м. Приборы, работающие на сжиженном газе, нельзя устанавливать в помещениях, расположенных ниже уровня земли, например, в подвале.

ОБЕСПЕЧЕНИЕ ВЕНТИЛЯЦИИ

Помещение, в котором находится прибор, должно обеспечивать подачу воздуха в соответствии со стандартом «BS5440: часть 2».

В помещении должно быть открывающееся окно или его эквивалент, в некоторых помещениях может потребоваться постоянное вентиляционное отверстие. Если объем помещения составляет от 5 до 10 куб. м, и в помещении отсутствует дверь, открывающаяся наружу, требуется вентиляционное отверстие площадью 50 кв. см. Если объем помещения менее 5 куб. м, требуется вентиляционное отверстие площадью 100 кв. см (рис. 1). Если в помещении имеются другие приборы, работающие на других видах топлива, обратитесь к стандарту «BS5440: часть 2», чтобы определить требования к вентиляции.

ПРИМЕЧАНИЕ. Во время работы газовых приборов в помещении увеличивается образование тепла и влаги. Обеспечьте достаточную вентиляцию помещения во время использования прибора. Оставьте открытыми естественные вентиляционные отверстия или установите механическое вентиляционное устройство (рис. 2).

При одновременном использовании нескольких конфорок откройте окно, если механическое вентиляционное устройство отсутствует или не работает (рис. 3).

Минимальная площадь вентиляционного отверстия: 100 кв. см.

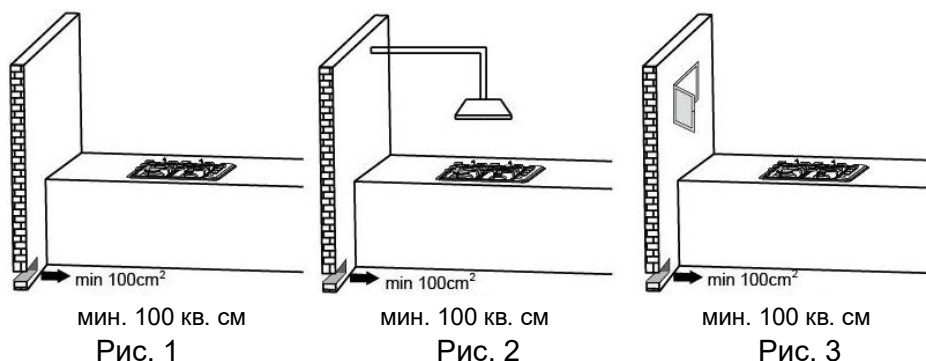

СНЯТИЕ УПАКОВКИ

Снимите всю упаковку и осмотрите прибор на предмет повреждений.

Если у вас возникли сомнения, не используйте прибор и обратитесь в торговую организацию.

Некоторые части прибора покрыты защитной пленкой, которую необходимо снять перед использованием прибора. Упаковочные материалы следует утилизировать соответствующим образом. Не оставляйте упаковку в местах, доступных для детей, так как она представляет потенциальную опасность.

УСТАНОВКА (ТОЛЬКО КВАЛИФИЦИРОВАННЫЙ СПЕЦИАЛИСТ)

Варочную панель можно устанавливать в столешницу толщиной 40 или 50 миллиметров. Минимальное расстояние между варочной панелью и навесным кухонным шкафом или вытяжкой 750 миллиметров.

Закрепите прибор на месте (рис. 4). Соседние кухонные шкафчики можно вешать на высоте ниже 750 миллиметров, но не ниже 400 миллиметров при условии, что они изготовлены из тепло- и влагостойких материалов.

Варочные панели снабжены специальным уплотнителем, который предотвращает протекание жидкости под прибор. Следуйте указаниям ниже для правильной установки уплотнителя.

Снимите уплотнитель с основы, но оставьте прозрачную защиту. Переверните варочную панель и проложите уплотнитель S (рис. 5) по краю варочной панели так, чтобы внешний край уплотнителя точно совпадал с внешним краем варочной панели. Концы лент уплотнителя не должны накладываться друг на друга. Равномерно и плотно прижмите уплотнитель по всему периметру варочной панели.

Единицы измерения: мм

A	B	C	D	E	F	G
557	477	мин. 60	мин. 150	мин. 90	400	мин. 750



Рис. 5

Стена за варочной панелью должна быть изготовлена из материала, не поддерживающего горение

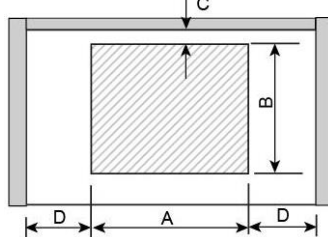

Передний край столешницы
Рис. 4

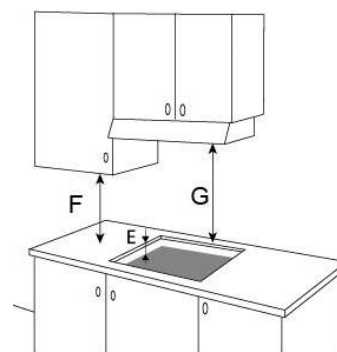

ВАРИАНТЫ УСТАНОВКИ

При длительном использовании прибора необходима дополнительная вентиляция (откройте окно) или более эффективная вентиляция (увеличьте скорость работы вытяжного устройства).

ВНИМАНИЕ! Прибор предназначен для приготовления пищи. Не используйте его в других целях, например, для обогрева помещений.

Если газовая варочная панель установлена над выдвижным ящиком или кухонным шкафом, то их содержимое не должно соприкасаться с варочной панелью, так как она может сильно нагреваться во время работы.

Рекомендуется установить деревянную перегородку внутри шкафа на расстоянии 15 миллиметров от дна варочной панели (рис. 6). В задней части перегородки должно иметься вентиляционное отверстие достаточной ширины.



Рис. 6

ПРИМЕЧАНИЕ. Перегородка под варочной панелью должна легко сниматься для свободного доступа при сервисном обслуживании.

МОНТАЖ И КРЕПЛЕНИЕ ВАРОЧНОЙ ПАНЕЛИ

Перед установкой варочной панели в столешницу выполните следующие действия.

- 1) Перед тем как перевернуть варочную панель, снимите решетки и крышки горелок, не повредив при этом свечи электроподжига и термопары.
- 2) Проложите уплотнитель S по периметру с нижней стороны варочной панели, как показано на рисунке ниже.
- 3) Установите варочную панель в монтажный проем и сверху прижмите к столешнице.



Рис. 7

- 4) Закрепите варочную панель с помощью прилагаемых крепежных скоб. Прикрутите один конец скобы в готовое отверстие на дне варочной панели. Другой конец скобы должен упираться в столешницу снизу фиксации варочной панели на месте.

ПОДКЛЮЧЕНИЕ К ГАЗУ (ТОЛЬКО КВАЛИФИЦИРОВАННЫЙ СПЕЦИАЛИСТ)

Прибор оснащен резьбовым соединением G 1/2" для подсоединения к источнику газа. Подсоединяйте прибор к жесткой трубе.

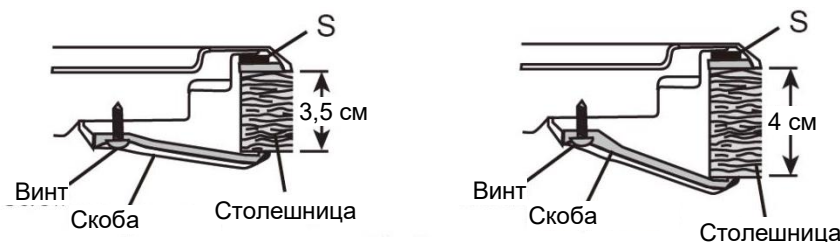
При подсоединении к газу установите прокладку (A) между впускной трубкой (C) и коленом (B), чтобы обеспечить герметичность соединения (рис. 8).



Рис. 8

ПОДКЛЮЧЕНИЕ К ЭЛЕКТРОСЕТИ

Подключение прибора к электросети должен выполнять квалифицированный газовый инженер с использованием стационарной проводки через двухполюсную розетку с плавким предохранителем на 3 А и с расстоянием между разомкнутыми контактами не менее 3 миллиметров на всех полюсах. Рекомендуется, чтобы подключение прибора выполнял квалифицированный электрик.

Провода кабеля окрашены в соответствии со следующей маркировкой: зеленый и желтый = земля, синий = нейтральный, коричневый = фаза питания.

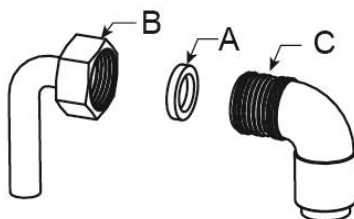
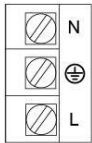
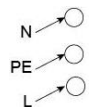
ЭЛЕКТРИЧЕСКАЯ СХЕМА Внимание! Напряжение нагревательных элементов 220-240 В. Внимание! При любом подсоединении защитный провод должен быть подключен к клемме PE.		Рекомендуемый тип соединения
		

НАСТРОЙКА НА СЖИЖЕННЫЙ ГАЗ

Настройку прибора на сжиженный газ может выполнять только квалифицированный специалист (например, специалист, имеющий разрешение местного газоснабжающего предприятия).

Замена форсунок

1. Отключите прибор от источника газа и электропитания.
2. Снимите детали горелки В и решетки (рис. 9).
3. Снимите форсунки А (рис. 9) с помощью торцевого ключа и замените их на соответствующие форсунки.

Настройка минимального расхода

1. Включите подачу сжиженного газа, зажгите горелки и поверните ручки переключателей в минимальное положение, обозначенное символом «малое пламя».
2. Снимите ручки переключателей М (рис. 10).
3. Вставьте небольшую отвертку D (рис. 10) в отверстие в верхней части крана С и поворачивайте регулиционный винт влево или вправо, пока пламя горелки не достигнет минимального уровня.
4. Проверьте, что пламя не гаснет при быстром повороте переключателя из максимального положения в минимальное.
5. Установите ручки переключателей М на место.



Рис. 9



Рис. 10

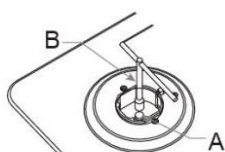

GT64B

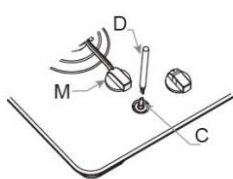
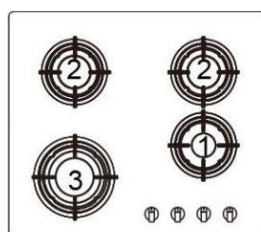
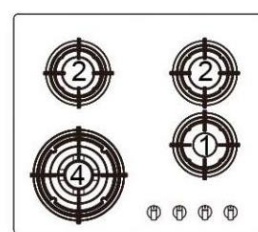

GTW64B

ТАБЛИЦА ФОРСУНОК

	Горелка	Газ	Нормальное давление	Нормальная мощность	Диаметр форсунки	Номин. тепл. мощность, кВт
	Описание		мбар	кВт	мм (погр. ±0,01)	МИН.
1	Малая	Бутан	28-30	1	0,49	0,6
		Пропан	37	1	0,49	0,6
		Природный	20	1	0,72	0,6
2	Стандартная	Бутан	28-30	1,75	0,67	0,8
		Пропан	37	1,75	0,67	0,8
		Природный	20	1,75	0,97	0,8
3	Большая	Бутан	28-30	3,0	0,86	1,2
		Пропан	37	3,0	0,86	1,2
		Природный	20	3,0	1,18	1,2
4	Трехконтурная	Бутан	28-30	3,8	1,0	2,6
		Пропан	37	3,8	1,0	2,6
		Природный	20	3,8	1,35	2,6

5. ИСПОЛЬЗОВАНИЕ ПРИБОРА

1. Чтобы зажечь горелку, нажмите на соответствующую ручку переключателя и поверните против часовой стрелки до символа «большое пламя» (рис.11).
2. Держите ручку нажатой, пока пламя не загорится.
3. Поверните ручку на нужную мощность.
4. Если пламя горелки случайно погасло, сразу выключите горелку и перед повторным розжигом подождите не менее 1 минуты.

ПРИМЕЧАНИЕ. Если электроподжиг не работает из-за отсутствия электроэнергии, горелку можно зажечь спичками.

После загорания пламени удерживайте ручку переключателя нажатой 15 секунд, пока пламя не стабилизируется.

Если горелка не зажглась, подождите не менее 1 минуты перед повторным розжигом.



Рис. 12

ВЫБОР КОНФОРКИ

Используйте посуду подходящего размера с плоским дном для всех конфорок (см. таблицу ниже и рис. 12). Доведя жидкость до кипения, установите минимальный режим. Всегда накрывайте посуду крышкой.

ПРИМЕЧАНИЕ. Не используйте посуду, края которой выступают за габариты варочной панели.

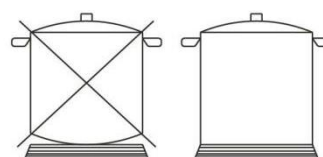
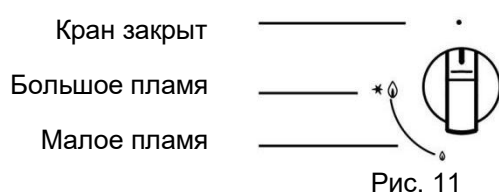
Горелка	Трехконтурная 3800 Вт	Большая 3000 Вт	Стандартная 1750 Вт	Малая 1000 Вт
φ кастрюли, см	24-26	20-22	16-18	10-14

Правильная утилизация

Этот символ означает, что изделие не подлежит утилизации вместе с бытовыми отходами. Изделие следует сдать в соответствующий пункт приема электронного и электрооборудования для последующей утилизации. Соблюдая правила утилизации изделия, вы можете предотвратить причинение ущерба окружающей среде и здоровью людей, который возможен вследствие неподобающего обращения с подобными отходами. За более подробной информацией об утилизации изделия обращайтесь к местным властям, в службу по вывозу и утилизации отходов или в магазин, в котором вы приобрели изделие.



6. УСТРАНЕНИЕ НЕИСПРАВНОСТЕЙ

Неполадки в работе могут быть вызваны следующими причинами.

ПЛАМЯ ГОРИТ НЕРАВНОМЕРНО ИЛИ ЯЗЫКИ ПЛАМЕНИ ЖЕЛТЫЕ, А НЕ СИНИЕ.

Выключите и проверьте следующее:

1. Горелки должны быть правильно собраны.
2. Отверстия рассекателя должны быть чистые.
3. В пламя могла попасть пыль и окрасить его в желтый цвет.

ГОРЕЛКА НЕ РАЗЖИГАЕТСЯ.

Убедитесь, что электропитание включено и не перегорел предохранитель.

Убедитесь, что свеча электроподжига не загрязнена.

ЭЛЕКТРОПОДЖИГ СРАБАТЫВАЕТ, НО НЕТ ГАЗА.

Проверьте, что газовый кран открыт.

Проверьте, что отверстия рассекателя чистые.

ЧУВСТВУЕТЕ ЗАПАХ ГАЗА.

Проверьте, не остались ли газовые краны открытыми.

Если краны закрыты, перекройте поступление газа вентилем на газовом стояке или баллоне и обратитесь в сервисный центр.

ПРЕДУПРЕЖДЕНИЕ! НЕ используйте открытое пламя, не зажигайте спички и не нажимайте на электроподжиг.

ПРИБОР ПО-ПРЕЖНЕМУ НЕ РАБОТАЕТ.

Обратитесь в сервисный центр.

ВНИМАНИЕ

Прибор должен быть установлен в соответствии с действующими требованиями и только в помещении с достаточной вентиляцией. Изучите инструкцию по эксплуатации, прежде чем приступить к установке или эксплуатации прибора.

Об энергопотребляющей продукции

А) Методы измерения и расчетов

- Газовая варочная панель прошла сертификацию CE в соответствии с Директивой по газовому оборудованию 2009/142/ЕС.
- Энергоэффективность газовой варочной панели протестирована и измерена в соответствии с EN 30-2-1-1998+A1-2003+A2-2005.
- Нормальная и большая горелки тестировались отдельно; малая горелка не требует испытаний, так как ее номинальная тепловая мощность менее 1,16 кВт.
- Энергоэффективность газовых горелок и варочной панели рассчитана в соответствии с РЕГЛАМЕНТОМ ЕВРОПЕЙСКОЙ КОМИССИИ (ЕС) №66/2014.

Б) Рациональное использование энергии и прибора

- Газовая варочная панель предназначена только для домашнего использования, не используйте ее в коммерческих целях.
- Газовая варочная панель предназначена для работы на газе (сжиженный и природный газ), продукты сгорания содержат монооксид углерода (угарный газ) и диоксид углерода (углекислый газ). Выброс продуктов сгорания влияет на окружающую среду при достижении определенной концентрации CO и CO₂.
- Для рационального использования энергии установите прибор в соответствии с указаниями раздела 5 и используйте для каждой горелки посуду подходящего размера.
- Для безопасного использования прочитайте данную инструкцию перед тем, как начнете пользоваться прибором. Соблюдайте указания по установке, эксплуатации и обслуживанию.
- Чтобы прибор прослужил долго, соблюдайте инструкцию по эксплуатации и обслуживанию. Нельзя вносить изменения в устройство прибора.
- Для ремонта и замены частей прибора (например, газовый клапан, ручки управления) обращайтесь в сервисный центр.
- Упаковочные материалы этого прибора подлежат вторичной переработке. Утилизируйте отходы рационально.

