

- CZ** Návod k použití
- SK** Návod na obsluhu
- PL** Instrukcja obsługi
- RO** Instrucțiuni de utilizare
- SI** Navodila za uporabo
- GB** Instructions for use
- HU** Használati utasítás

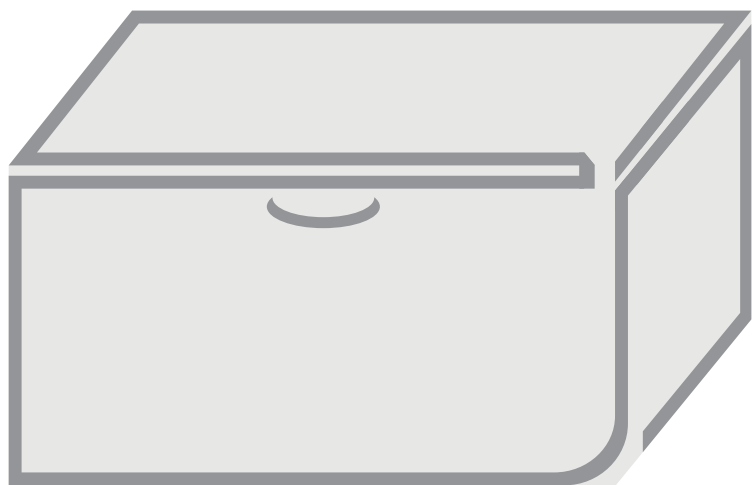

Mrazicí box  
Mraznička  
Zamrażarka skrzyniowa  
Ladă frigorifică  
Zamrzovalna skrinja  
Freezer chest  
Fagyasztóláda

# Mrazicí box

Děkujeme vám za důvěru, kterou jste projevili zakoupením našeho spotřebiče.  
Přejeme vám hodně potěšení při jeho používání.

**Tento spotřebič je určen výhradně pro použití v domácnosti.**

**Mrazicí box** je určen pro používání v domácnosti ke zmrazování čerstvých potravin a k dlouhodobému skladování zmražených potravin (až do jednoho roku podle typu potraviny). Teplota uvnitř spotřebiče je -18 °C nebo nižší.

<b>Před prvním použitím spotřebiče.....</b>	<b>3</b>
<b>Doporučení pro úspory energie .....</b>	<b>4</b>
<b>Důležitá upozornění .....</b>	<b>5</b>
<b>Montáž a připojení .....</b>	<b>6</b>
<b>Ovládací panel .....</b>	<b>9</b>
<b>Rozmrazování a čištění spotřebiče.....</b>	<b>12</b>
<b>Odstraňování závad .....</b>	<b>14</b>

## Před prvním použitím spotřebiče

- Příklad mohou používat děti od 8 let věku a osoby se sníženými fyzickými a mentálními dispozicemi, případně s nedostatkem zkušeností pouze za předpokladu, že byli důkladně instruovány a poučeny o nebezpečí plynoucím z používání. Děti si nesmí hrát s přístrojem. Čištění a údržba by neměla být prováděna dětmi bez dohledu dospělé osoby.
- Před připojením spotřebiče k napájecí síti si pečlivě přečtěte návod k používání, který popisuje spotřebič a jeho správné a bezpečné používání. Tento návod se vztahuje na několik typů/modelů spotřebiče; proto v tomto návodu mohou být popisována nastavení nebo zařízení, která na vašem spotřebiči nejsou k dispozici.
- Odstraňte obal určený k ochraně spotřebiče nebo jeho jednotlivých částí během přepravy.
- Pod krytem boxu jsou nainstalovány rozpěrné vložky, které chrání těsnění víka před poškozením během přepravy.
- Před připojením spotřebiče k napájecí síti ho ponechte v klidu ve svislé poloze po dobu minimálně 2 hodin. To omezí možnost výskytu provozních poruch způsobených účinkem dopravy na chladicí systém.
- Před připojením spotřebiče k napájecí síti vyčistěte vnitřek spotřebiče teplou vodou, do které přidáte trochu octa.
- Spotřebič je třeba připojit k napájecí síti a uzemnit v souladu s platnými normami a předpisy.
- Spotřebič se nesmí používat ve venkovním prostředí a vystavovat dešti.
- Před čištěním, vyměňováním žárovky a jakýmkoliv opravami spotřebič odpojte od napájecí sítě (vyndejte šňůru ze stěnové zásuvky). Opravy spotřebiče smějí provádět pouze odborníci.
- Jestliže dojde k poškození napájecí šňůry, musí její výměnu provést servisní technik nebo jiná dostatečně zaškolená osoba.
- Obal je vyroben z ekologických materiálů, které lze recyklovat, odstraňovat nebo likvidovat bez jakéhokoliv nebezpečí pro životní prostředí.
- Nenechávejte děti, aby si se spotřebičem hrály.

**⚠ Větrací otvory musejí být vždy čisté a nezablokované překážkami.**

**⚠ Pro rozmrazování spotřebiče nepoužívejte žádné mechanické prostředky ani způsoby kromě těch, které jsou výslovně doporučeny výrobcem. Především dávejte pozor na to, aby nedošlo k proražení venkovní vrstvy přední nebo zadní stěny ani žádného povrchu uvnitř spotřebiče. Tím předejdete poškození chladicího systému.**

**⚠ Během instalace, čištění a demontáže spotřebiče dávejte pozor na to, abyste nepoškodili izolaci částí**

**chladičím systému. To také zabrání ve znečištění.**

**⚠ Uvnitř spotřebiče nepoužívejte žádná elektrická zařízení s výjimkou těch, jejichž používání je dovoleno výrobcem této mrazničky.**



Symbol na výrobku nebo jeho balení udává, že tento výrobek nepatří do domácího odpadu. Je nutné odvézt ho do sběrného místa pro recyklaci elektrického a elektronického zařízení. Zajištěním správné likvidace tohoto výrobku pomůžete zabránit negativním důsledkům pro životní prostředí a lidské zdraví, které by jinak byly způsobeny nevhodnou likvidací tohoto výrobku. Podrobnější informace o recyklaci tohoto výrobku zjistíte u příslušného místního úřadu, služby pro likvidaci domovního odpadu nebo v obchodě, kde jste výrobek zakoupili.

## Doporučení pro úspory energie

- Spotřebič nainstalujte podle popisu uvedeného v návodu k používání.
- Neotevírejte víko spotřebiče častěji, než je nutné.
- Jestliže dojde k poškození těsnění nebo jestliže toto těsnění nebude z jakýchkoliv jiných důvodů zajišťovat dokonalé utěsnění, co nejdříve ho nechte vyměnit.
- Než vložíte potraviny do mrazničky, ochlaďte je na pokojovou teplotu.
- Doporučujeme provádět rozmrazování a čištění spotřebiče jednou až dvakrát ročně.
- Neotevírejte víko spotřebiče častěji, než je nutné. Časté otevírání zvyšuje teplotu v boxu, způsobuje nadměrné vytváření námrazy a tím vyšší spotřebu energie.
- Nenechávejte box otevřený příliš dlouho. To je mimořádně důležité tehdy, když je horké a vlhké počasí.
- Každé opomenutí pokynů uvedených v kapitole „Instalace spotřebiče“ a „Úspory energie“ může vést k vyšší spotřebě energie.

## Důležitá upozornění

- Jestliže byl spotřebič zakoupen proto, aby nahradil starý a má pojistný mechanismus, který nelze otevřít z vnitřku spotřebiče (zámek, západka), deaktivujte pojistný mechanismus. To omezí nebezpečí pro děti a uchrání je před hrozbou zavření a udušení uvnitř spotřebiče.
- Spotřebič připojte k napájecí síti v souladu s příslušnými pokyny a předpisy.
- Během provozu spotřebiče se nedotýkejte studených ploch, a to zejména tehdy, když máte mokré nebo vlhké ruce, protože vaše pokožka může přimrznout nebo se přilepit k těmto povrchům.
- Nezmrazujte nápoje v lahvích. To platí především pro nápoje syčené kyslíčkem uhlíčitým, jako jsou například minerální vody, šumivé víno, pivo, další nealkoholické nápoje atd.; kapalina se během procesu mrznutí bude roztahovat a sklo může prasknout.
- Nejezte zmrazené potraviny (chléb, ovoce, zelenina), protože existuje nebezpečí omrzlin.
- Jestliže bude mít jakákoliv potravina podezřelou barvu nebo zápach, odstraňte ji, protože její požití může být nebezpečné.
- Pro rozmrazování spotřebiče nepoužívejte elektrická zařízení (vysoušeče na vlasy atd.) a neodstraňujte námrazu nebo led pomocí ostrých nástrojů; použijte pouze příslušenství dodané výrobcem.
- Tento spotřebič obsahuje chladivo a olej. Proto je třeba poškozený spotřebič zlikvidovat v souladu s ekologickými požadavky.
- Uvnitř spotřebiče nebo na jeho zadní stěně je umístěný výkonový štítek se základními informacemi o spotřebiči. Jestliže jazyk výkonového štítku není vámi zvoleným jazykem nebo jazykem vaší země, nahraďte ho příslušným štítkem, který je součástí dodávky.
- Starý spotřebič je třeba ihned vyřadit z používání.
- Aby byla zajištěna ochrana životního prostředí, dbejte na to, abyste nepoškodili části chladicího systému umístěné na zadní stěně v oddělení kompresorové jednotky nebo v izolační vrstvě. Pokud dojde k proražení vnějších nebo vnitřních stěn, může dojít také k poškození chladicího systému v izolační vrstvě.
- Vybavení vnitřku spotřebiče se může měnit podle modelu spotřebiče.

### ***Doba skladování potravin v případě výpadku napájení***

- V případě poruchy provozu spotřebiče nebo výpadku napájení mrazicí box neotevírejte. Jestliže spotřebič bude mimo provoz déle než dva dny, mrazničku vyprázdněte a potraviny spotřebujte, nebo zajistěte, aby zůstaly zmrazené.

## Montáž a připojení

### Montáž držadla dvířek

- Když je dodané vnější držadlo.

- Krok 1:

Vyjměte 4 šrouby (1) a základnu rukojeti (2) ze sáčku s příslušenstvím. Následně upevněte základnu rukojeti (2) na dvířka 4 šrouby (1).

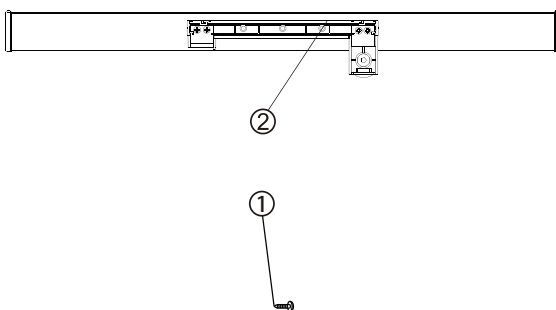

- Krok 2:

Vložte kryt rukojeti (3) do základny rukojeti (2) až do kliknutí.

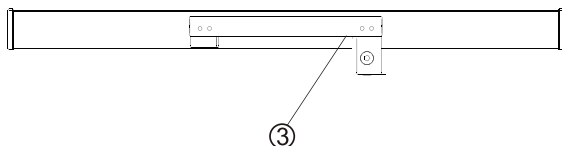

- Krok 3:

Zašroubujte zámek uzamčení (4) na skříň mrazničky pomocí 2 šroubů (1).

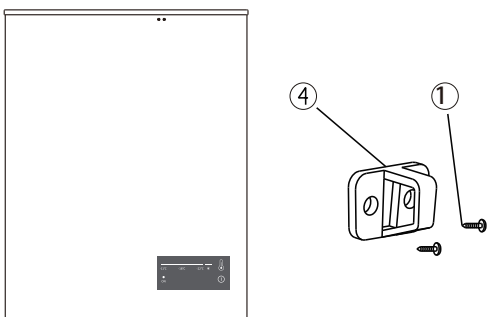

Poznámka: Pokud kroužek zámku při montáži rukojeti nedokáže udržet zámek, odšroubujte šrouby s kulatou hlavou (5) na zadní straně dveří a nastavte horní a dolní polohu dveří. Potom přitáhněte šroub na upevnění rukojeti.

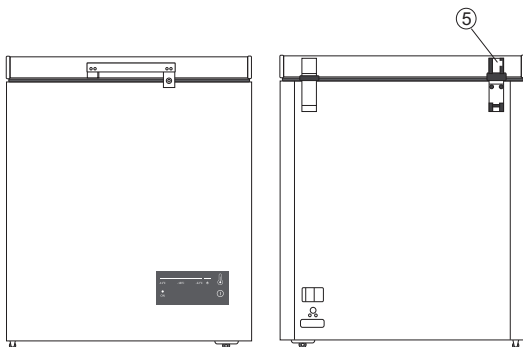

#### Potřebné místo

Doporučujeme následující: Ponechte dostatek místa kolem zařízení:

po obou stranách 10 cm  
 zezadu 10 cm  
 navrchu 70 cm

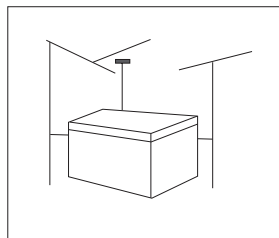

### Volba místnosti

- Spotřebič umístěte do suché a pravidelně větrané místnosti. Relativní vlhkost nesmí být vyšší než 70 %, pokud je teplota do 25 °C, nebo 75 %, pokud je teplota vyšší než 25 °C. Maximální teplota prostředí, ve kterém spotřebič bude ještě správně pracovat, závisí na značce (třídě) vašeho spotřebiče, která je uvedena na výkonovém štítku.

Třída	Teplota prostředí
SN (subnormální)	od +10 do +32 °C
N (normální)	od +16 do +32 °C
ST (subtropická)	od +16 do +38 °C
T (tropická)	od +16 do +43 °C

- Vlhký sklep nebo suterén není pro mrazicí box vhodným místem; totéž platí i pro balkon nebo jiné místo, na kterém by byl spotřebič vystaven přímým slunečním paprskům. Mrazicí box je třeba umístit na suchý a dostatečně pevný povrch, který bude umožňovat jeho stabilní a vodorovnou polohu i při plném zatížení.
- Spotřebič se nesmí zabudovávat do kuchyňské skříně nebo jiného kusu nábytku. Kolem boxu ponechte alespoň 2–3 centimetry volného prostoru pro volnou cirkulaci vzduchu.
- Odstup od stěny vzadu je definován závěsem víka.

## **Elektrická zapojení**

Tento spotřebič pracuje i při teplotě okolí  $-15\text{ }^{\circ}\text{C}$ , v případě, že přísně dodržíte výše uvedené pokyny.

Připojte spotřebič k napájecí síti prostřednictvím propojovacího kabelu. Stěnová zásuvka musí být vybavena zemnicím kontaktem (bezpečnostní zásuvka). Předepsané jmenovité napětí a kmitočet jsou uvedeny na výkonovém štítku spotřebiče. Spotřebič je třeba připojit k napájecí síti a uzemnit v souladu s platnými normami a předpisy. Spotřebič dokáže odolat krátkodobým odchylkám jmenovitého napětí, ty ale nesmějí být vyšší než  $\pm 6\%$ .



## Ovládací panel

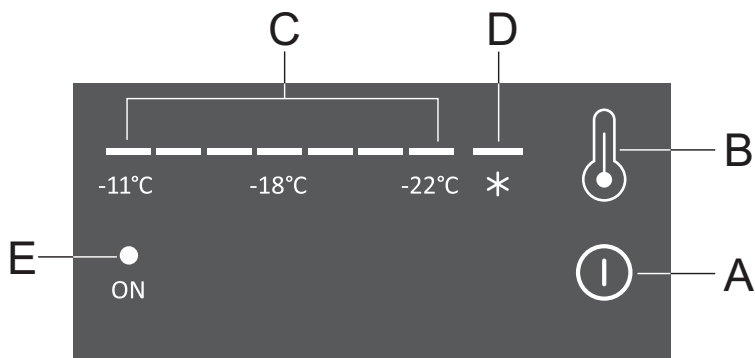

- A Tlačítko on/off (vyp/zap) zařízení
- B Tlačítko on/off pro nastavení teploty a zvýšení mražení mrazáku
- C Obrazovka nastavení teploty
- D Obrazovka zvýšení mražení mrazáku
- E Indikátor zařízení

### **Připojení do elektrické sítě**

Když je zařízení zapojeno do elektrické sítě, všechny LED indikátory se krátce rozsvítí. Poté zařízení pokračuje v provozu v posledním nastaveném režimu.

### **Vypnutí a zapnutí zařízení**

**Zapnutí zařízení:** Stiskněte tlačítko **A** a držte jej 3 vteřiny.

**Vypnutí zařízení:** Stiskněte tlačítko **A** a držte jej 3 vteřiny.

### **Nastavení teploty**

Nastavte požadovanou teplotu tlačítkem **B**.

Stiskněte tlačítko **B**, dokud se nenastaví požadovaná teplota. Nastavená teplota bude automaticky uložena 5 vteřin po posledním stisknutí.

Teplota může být nastavena v rozsahu od -11 °C do -22 °C. -22 °C je nejnižší nastavitelná teplota.

### **Funkce pokračování/obnovení**

Po výpadku přívodu energie bude zařízení pokračovat v provozu na základě nastavení, která byla platná v době výpadku přívodu energie.

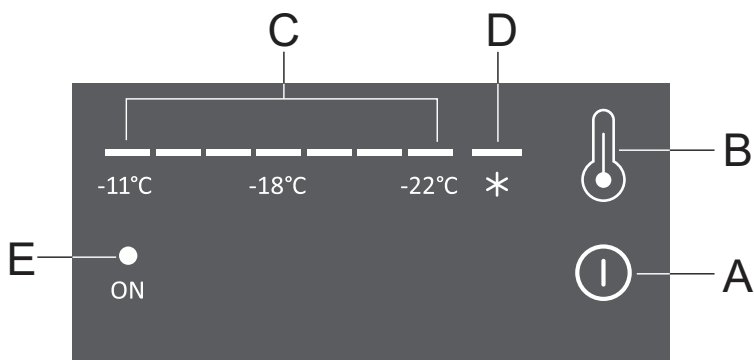

### **Zesílení mražení**

K aktivaci funkce zesílení mražení stiskněte tlačítko **B**, dokud se indikátor **D** nerozsvítí.

Pro vypnutí funkce zesílení mražení nastavte požadovanou teplotu tlačítkem **B**.

Jestli není funkce manuálně vypnuta, bude automaticky vypnuta po 52 hodinách.

### **Teplotní senzor chybový alarm**

V případě výpadku přívodu energie nebo zkratu na senzoru teploty, blikne indikátor teploty (**C**) zleva doprava každých 0.5 vteřin pro alarm vysoké teploty.

---

## **Zmrazování čerstvých potravin**

Na jakost zmrazování čerstvých potravin nebo skladování zmražených potravin má rozhodující účinek správné používání spotřebiče, vhodné zabalení, udržování správné teploty a dodržování norem hygieny potravin.

Pro zmrazování používejte pouze vhodné potraviny, to znamená potraviny, které dobře snášejí nízké teploty.

- Používejte potraviny prvotřídní jakosti.
- Zmrazujte pouze ovoce a zeleninu, která je naprosto čerstvá.
- Používejte vhodné obaly a potraviny správně balte.
- Obal musí být vzduchotěsný a vodotěsný, protože netěsnost by mohla mít za následek vysychání potravin a ztrátu vitamínů.
- Fólie a sáčky musejí být měkké a poddajné, aby se přizpůsobily ukládaným potravinám.
- Zmrazovací boxy a zásobníky musejí dobře těsnit.
- Je maximálně důležité, aby potraviny byly zmrazeny co nejrychleji. Proto by jednotlivé obaly neměly být příliš velké a potraviny je třeba před zmrazováním ochladit.

---

## **Skladování zmražených potravin**

Doba skladování zmražených potravin závisí na jejich složení, jakosti, době trvanlivosti atd. Maximální dobu skladování zkrátí především vysoký obsah tuku. Proto lze libové maso skladovat v mrazničce až 12 měsíců, zatímco tučné maso vydrží pouze 4 až 6 měsíců. Potraviny uchovávejte v těsně uzavřených zásobnících nebo příslušných obalech.

### **Potraviny zmražené z výroby**

Doba a teplota skladování potravin zmražených z výroby je uvedena na obalu.

- Vybírejte si pouze řádně zabalené potraviny.
- Potraviny chraňte před rozmrazením; zvýšení teploty zkrátí maximální dobu skladování zmražených potravin.

---

## **Rozmrazování zmražených potravin**

Částečně nebo úplně rozmražené potraviny spotřebujte co nejdříve.

Částečné rozmrazení snižuje výživnou hodnotu potravin, zejména ovoce, zeleniny a hotových jídel.

## Přibližná doba skladování zmražených potravin

Typ potravin	Doba skladování (v měsících)											
	1	2	3	4	5	6	7	8	9	10	11	12
Zelenina								+	+	+		
Ovoce										+	+	+
Chléb, pečivo			+									
Mléko			+									
Hotová jídla			+									
Maso: hovězí										+	+	+
telecí								+	+	+		
vepřové				+	+	+						
drůbeží								+	+	+		
zvěřina						+	+	+				
porcované				+								
Uzeniny	+											
Ryby: libové			+									
tučné	+											
Vnitřnosti		+										

## Rozmrazování a čištění spotřebiče

### Rozmrazování spotřebiče

Odmrazujte zařízení jednou nebo dvakrát za rok, nebo i častěji, když je často otevírané. Hrubší vrstva námrazy nebo ledu se může nasbírat na některých místech, hlavně kolem odvodušňovacího ventilu. To je běžný jev a je důsledkem vstupu vlhkého vzduchu. Občas také odstraňte námrazu pomocí dodané škrabky.

- Odpojte zařízení ze zásuvky ve zdi.
- Vyklidte zařízení a ochraňte jídlo před odmrazováním.

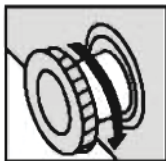
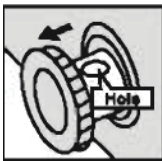

### Odstraňování námrazy teplým rozmrazováním

Jestli ja námraza moc hrubá pro seškrabání, musí být alespoň částečně roztopena.

- Vyměňte zátku zevnitř mrazáku. Proces odmrazování trvá běžně několik hodin. Pro urychlení procesu rozmrazování nechte dvířka mrazáku otevřená.
- Umístěte vhodnou nádobu pod odtokový otvor pro zachycení rozpuštěné vody. Otočte vypouštěcím šroubem.
- Otočte zátkou o 180 stupňů. Voda pak teče z nádoby. Nakonec vraťte zátku. Vložte zátku do vnitřku.
- Poznámka: ujistěte se, že voda neprotéká přes okraj nádoby.
- Vyčistěte vnitřek zařízení do čista a do sucha a připojte zařízení k elektrické síti.
- Nastavte teplotu na požadovanou hodnotu.

### Čištění spotřebiče

#### Před čištěním spotřebič odpojte od stěnové zásuvky!

Nepoužívejte abrazivní nebo agresivní čisticí prostředky, abyste nepoškodili povrchy.

Při čištění dbejte na to, abyste odstranili všechny a jakékoliv zbytky použitých čisticích přípravků.

- **Vnitřek** vyčistěte roztokem vody s troškou zředěného octa nebo jedlé sody (1 polévková lžice na 1 litr vody). Nakonec všechny povrchy vyčistěte do sucha čistým hadříkem vymáchaným v čisté vodě a důkladně vyždímaným.

- **Vnějšek** očistěte pomocí měkkého hadříku a vody s malým množstvím přidaného čisticího přípravku.

Pro čištění **těsnění krytu** použijte mýdlovou vodu.

Povrchy opatřené lakem čistěte měkkým hadříkem a čisticím přípravkem založeným na alkoholu (například přípravkem pro čištění skla). Také můžete použít čistý alkohol (etanol nebo izopropylalkohol).

Nepoužívejte abrazivní čisticí přípravky ani speciální agresivní čističe, jako jsou například přípravky pro čištění nerezové oceli atd., pro čištění plastových dílů a dílů opatřených lakem.

- Jestliže váš spotřebič má kondenzátorovou jednotku nainstalovanou na zadní stěně spotřebiče, občas (minimálně jednou ročně) odstraňte z této kondenzátorové jednotky prach pomocí měkkého nekovového kartáče nebo vysavače.

### Vyřazení spotřebiče z používání

Odpojte spotřebič, vyprázdněte ho, rozmrazte a vyčistěte vnitřek. Do vnitřku spotřebiče vložte sáček s jablečnou sodou a ponechte kryt v pootevřeném stavu.

## Odstraňování závad

**⚠️ Pozor:** Předtím než budete řešit problémy na zařízení, vyjměte zástrčku ze zásuvky. Práce popsané v těchto pokynech můžou být vykonávány pouze školeným servisním technikem.  
**🔑 Důležité!** V průběhu provozu může vznikat hluk (kompresor, cirkulace chladicí směsi) – to je běžný jev.

Problém	Možná příčina	Řešení
Zařízení nepracuje	Zástrčka není připojena pořádně nebo správně.	Zapojte elektrickou zástrčku.
	Vybitá nebo nekompatibilní pojistka.	Zkontrolujte pojistku a vyměňte, jestli je to potřebné.
	Vadná zásuvka.	Zásuvka může být opravena pouze školeným technikem.
Zařízení moc chladí.	Nesprávné nastavení teploty – teplota na MAX.	Změňte nastavení teploty.
Jídlo není dostatečně zamražené.	Nesprávné nastavení teploty.	Nastavte teplotu správně.
	Časté otvírání dveří po dlouhou dobu.	Otevírejte dveře pouze po nutnou dobu.
	Velké množství jídla umístěného do zařízení v průběhu posledních 24 hodin.	Nastavte teplotu na nižší (chladnější).
	Zařízení je umístěno v blízkosti zdroje tepla.	Viz kapitola ohledně montáže zařízení.
Led na těsnění.	Dveře netěsní dobře.	Opatrně zahřejte tuto část těsnění se sušičkou na vlasy (nastavenou na nižší teplotu). Zároveň upravte tvar těsnění, aby zlepšil těsnění dveří.
Neobvyklé zvuky nebo hluk.	Zařízení je ve styku se zdí nebo jinými předměty.	Mírně posuňte zařízení.
	Komponent, např. roura v zadní části zařízení, je ve styku s jinou částí zařízení nebo se zdí.	Jestli je to nutné, ohněte rouru.

Jestli se závada opakuje, kontaktujte servisní centrum.  
 Následující informace z výkonnostního štítku jsou podstatné pro rychlou a správnou činnost servisního technika. Uveďte údaje z výkonnostního štítku sem.

LED světla jsou ovládaná na základě zátěže. Jestli se otevřou dveře v úhlu větším než 30°, světlo se rozsvítí; když je úhel nižší než 30°, světlo se vypne.

### **Poznámka:**

Když LED světlo nefunguje u otevření dveří, postupujte následujícím způsobem:

- Nejdřív uvolněte šrouby na krytu světla.
- Následně uvolněte šrouby ve skříňce elektronických komponentů světla.
- Poté zkontrolujte, jestli jsou kontakty elektronických částí a kontakty spínače dveří těsné. Utáhněte je, když je to potřeba. Poté zkontrolujte, jestli pracují světla. Jestli pracují, nasadte kryt. Jestli nepracují, zkontrolujte kontakty elektronických částí. Jestli je to potřeba, vyměňte elektronickou část. Jestli pořád nefungují, kontaktujte servisní centrum.
- Kroky pro montáž LED světla:  
Utáhněte připojení káblů elektronických částí spínače dveří; namontujte elektronické části LED světla a utáhněte šrouby; namontujte kryt světla.

VYHRAZUJEME SI PRÁVO PROVÁDĚT ZMĚNY, KTERÉ  
NEOVLIVNÍ FUNKČNOST SPOTŘEBIČE.

Pokyny k používání spotřebiče najdete také na [www.gorenje.cz](http://www.gorenje.cz)

# Mraznička

Ďakujeme Vám za dôveru, ktorú ste preukázali zakúpením nášho spotrebiča. Želáme Vám veľa potešenia pri jeho používaní.

**Tento spotrebič je určený výhradne pre použitie v domácnosti.**

**Mraznička** je určená na použitie v domácnosti, na zmrazovanie čerstvého jedla a dlhodobé uskladnenie zmrazeného jedla (až do jedného roka, v závislosti od druhu jedla. Teplota vo vnútri spotrebiča je  $-18\text{ }^{\circ}\text{C}$  alebo nižšia.

Pred prvým použitím spotrebiča.....	17
Rada pre úsporu energie .....	18
Dôležité upozornenia .....	19
Inštalácia a pripojenie.....	20
Použitie spotrebiča.....	23
Rozmrazovanie a čistenie spotrebiča.....	26
Riešenie problémov .....	28



## Pred prvým použitím spotrebiča

- Zariadenie môžu používať deti staršie ako 8 rokov a osoby so zníženými fyzickými a zmyslovými schopnosťami alebo s nedostatočnými skúsenosťami ak sú pod dozorom alebo boli poučené o bezpečnom používaní a porozumeli možným rizikám. Nedovoľte deťom hrať sa so zariadením. Čistenie a údržbu nesmú vykonávať deti bez dozoru.
- Pred zapojením spotrebiča do elektrickej siete si prosím pozorne prečítajte návod na obsluhu, ktorý popisuje spotrebič a jeho správne a bezpečné použitie. Návod platí pre niekoľko druhov / modelov spotrebiča; teda môžu tu byť popísané nastavenia alebo vybavenie, ktoré neplatia pre váš spotrebič.
- Odstráňte baliace materiály určené na ochranu spotrebiča alebo príslušných častí počas prepravy.
- Pod krytom spotrebiča sú nainštalované rozpery, ktoré chránia tesnenie kryt pred poškodením pri preprave.
- Pred pripojením spotrebiča k elektrickej sieti, nechajte spotrebič položený vo vertikálnej polohe približne 2 hodiny. Takto znížite možnosť prevádzkových porúch vyplývajúcich z prepravy na chladiaci systém.
- Pred pripojením spotrebiča k elektrickej sieti, vyčistite vnútro spotrebiča horúcou vodou s trochu octu.
- Spotrebič musí byť pripojený k elektrickej sieti a uzemnený v súlade s platnými smernicami a predpismi.
- Spotrebič nemôžete používať vonku a nesmiete ho vystavovať dažďu.
- Odpojte spotrebič od elektrickej siete (vyberte kábel zo zásuvky) pred čistením, výmenou žiarovky a pred akýmkoľvek opravami. Spotrebič môže opravovať iba odborník.
- Ak je sieťový kábel poškodený, musí ho vymeniť servisný technik alebo iná primerane vyškolená osoba.
- Obal je vyrobený z ekologicky nezávadných materiálov, ktoré môžu byť recyklované, zlikvidované, alebo zničené bez ohrozenia životného prostredia.
- Nedovoľte deťom hrať sa so spotrebičom.

**⚠ Vetracie otvory musia byť vždy čisté a voľné.**

**⚠ Nepoužívajte žiadne mechanické príslušenstvo alebo iné metódy na rozmrazovanie spotrebiča, okrem tých, ktoré sú výslovne odporúčané výrobcom. Dávajte obzvlášť pozor, aby ste neprepichli prednú alebo zadnú stenu, alebo akýkoľvek povrch vo vnútri spotrebiča. Takto sa vyhnete poškodeniu chladiaceho systému.**

**⚠ Počas inštalácie, čistenia a presúvania spotrebiča buďte opatrný, aby ste nepoškodili**

**izoláciu častí chladiaceho systému. Takto tiež zabránite znečisteniu.**

**⚠ Nepoužívajte žiadne elektrické zariadenie vo vnútri spotrebiča, okrem tých, ktoré sú povolené výrobcom tohto chladiaceho spotrebiča.**



Symbol na výrobku alebo na jeho obale znamená, že s výrobkom sa nesmie zaobchádzať ako s domovým odpadom. Namiesto toho ho treba odovzdať v zbernom stredisku na recykláciu elektrických alebo elektronických zariadení. Zabezpečte, že tento výrobok bude zlikvidovaný správnym postupom, aby ste predišli negatívnym vplyvom na životné prostredie a ľudské zdravie, čo by bolo spôsobené nesprávnym postupom pri jeho likvidácii. Podrobnejšie informácie o recyklácii tohto výrobku získate, ak zavoláte miestny úrad vo Vašom bydlisku, zberné suroviny alebo obchod, v ktorom ste výrobok kúpili.

## Rada pre úsporu energie

- Nainštalujte spotrebič tak, ako je popísané v návode na obsluhu.
- Neotvárajte kryt spotrebiča, alebo nie častejšie ako je nevyhnutné.
- Ak je poškodené tesnenie alebo neposkytuje dokonalé utesnenie z iných dôvodov, vymeňte ho čo najskôr ako je to možné.
- Pred vložením jedla do spotrebiča jedlo ochladte na izbovú teplotu.
- Odporúčame rozmraziť a vyčistiť spotrebič jeden alebo dvakrát do roka.
- Neotvárajte kryt častejšie ako je nevyhnutné. Časté otváranie zvýši teplotu vo vnútri, nadmernú tvorbu námrazy, a teda zvýši spotrebu energie.
- Nenechávajte spotrebič otvorený príliš dlho. Toto obzvlášť dôležité, keď je horúce a vlhké počasie.
- Nedodržanie pokynov v kapitolách „Inštalácia spotrebiča“ a „Úspora energie“ môže viesť k vyššej spotrebe energie.

## Dôležité upozornenia

- Ak ste spotrebič zakúpili ako náhradu za starý, zastaralý spotrebič s uzamykacím systémom, ktorý nie je možné otvoriť z vnútra spotrebiča (záмок, západka) vyradte s činnosti. Takto znížite nebezpečenstvo pre deti a ochránite ich pred možným udusením.
- Pripojte spotrebič k elektrickej sieti v súlade s platnými pokynmi a predpismi.
- Nedotýkajte sa chladiacich povrchov počas prevádzky spotrebiča, obzvlášť, ak sú vaše ruky vlhké alebo mokré, pretože vaša pokožka môže zmrznúť alebo priľnúť k týmto povrchom.
- Nezmrazujte nápoje vo fľašiach. Toto platí obzvlášť pre perlivé nápoje ako minerálna voda, šumivé víno, pivo, nealkoholické nápoje atď.; v priebehu zmrazovania sa tekutina zväčšuje a sklo môže prasknúť.
- Nejedzte zmrazené jedlo (chlieb, ovocie, zeleninu), môže spôsobiť omrzliny.
- Ak je zafarbenie jedla podozrivé, alebo zápacha, zlikvidujte jedlo, pretože môže byť nebezpečné ho zjesť.
- Nepoužívajte elektrické zariadenia na rozmrazovanie spotrebiča (sušič na vlasy atď.) a neodstraňujte námrazu alebo ľad pomocou ostrých nástrojov; používajte iba príslušenstvo dodané výrobcom.
- Spotrebič obsahuje chladivo a olej. Preto musí byť poškodený spotrebič zlikvidovaný v súlade s ekologickými odporúčaniami.
- Typový štítok so základnými informáciami o spotrebiči sa nachádza vo vnútri spotrebiča alebo na zadnej stene. Ak jazyk na typovom štítku nie je jazyk vašej krajiny, vymeňte ho za iný dodaný štítok.
- Zastaralý spotrebič by ste mali ihneď vyradiť z činnosti.
- Pre ochranu životného prostredia buďte opatrný, aby ste nepoškodili časti chladiaceho systému umiestneného na zadnej stene, v časti pre kompresor alebo v izolačnej vrstve. Chladiaci systém v izolačnej vrstve môže byť tiež poškodený, ak sú prepichnuté vonkajšie alebo vnútorné steny.
- Vybavenie vnútra spotrebiča sa môže meniť v závislosti od modelu.

### ***Doba uskladnenia jedla v prípade poruchy alebo výpadku prúdu***

- V prípade poruchy spotrebiča alebo výpadku prúdu, neotvárajte mraziacu časť. Ak je spotrebič mimo prevádzky dlhšie ako dva dni, vyprázdňte mrazičku a spotrebujte jedlo alebo zabezpečte, aby zostalo zmrazené.

## Inštalácia a pripojenie

### Inštalácia rukoväte dverí

- Ak je k spotrebiču dodaná externá rukoväť.

#### • Krok 1:

Vyberte 4 skrutky (1) a základňu rukoväte (2) z vrečka s príslušenstvom. Následne upevnite základňu rukoväte (2) na dvierka 4 skrutkami (1).

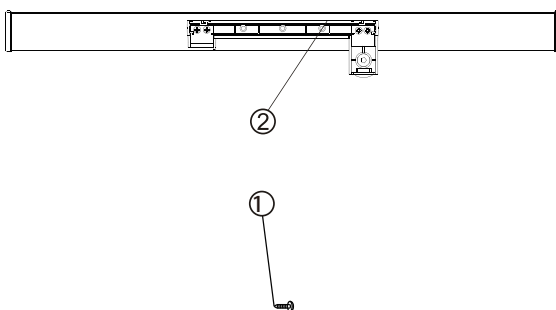

#### • Krok 2:

Vložte kryt rukoväte (3) do základne rukoväte (2) až po kliknutie.

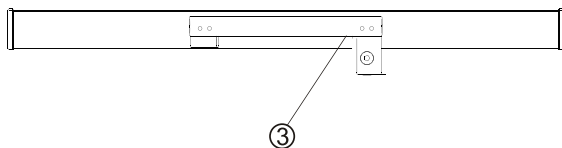

#### • Krok 3:

Zaskrutkujte zámok uzamknutia (4) na skriňu mrazničky pomocou 2 skrutiek (1)..

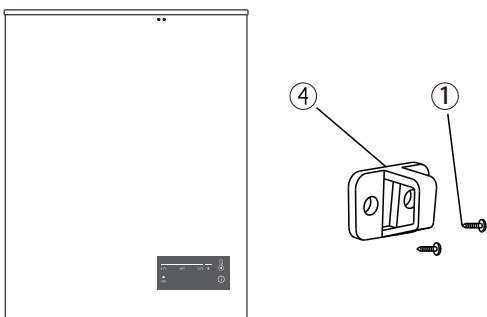

Poznámka: Ak krúžok zámku pri montáži rukoväte nedokáže udržať zámok, odskrutkujte skrutky s guľatou hlavou (5) na zadnej strane dverí a nastavte hornú a dolnú polohu dverí. Potom pritiahnite skrutku na upevnenie rukoväte.

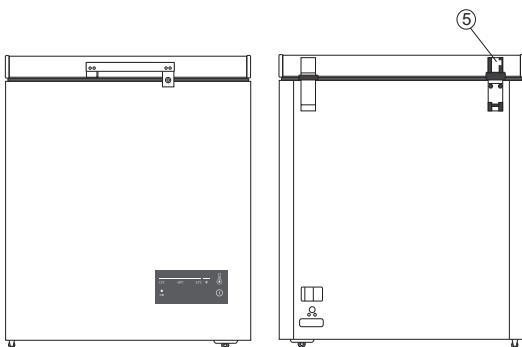

#### Požadovaný priestor

Odporúčame nasledovné: Okolo spotrebiča nechajte dostatočný voľný priestor:

na oboch stranách 10 cm  
 vzadu 10 cm  
 na vrchu 70 cm

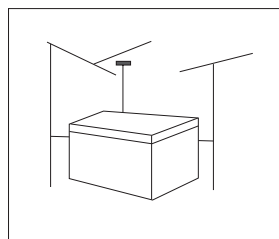

### Voľba miestnosti

- Umiestnite spotrebič v suchej a pravidelne vetranej miestnosti. Relatívna vlhkosť by nemala presiahnuť 70 %, ak je teplota do 25 °C, alebo 75 %, ak teplota prekročí 25 °C. Maximálna teplota okolia, pri ktorej spotrebič stále pracuje správne závisí od vyhotovenia (triedy) vášho spotrebiča, ktorá je uvedená na typovom štítku.

Trieda	Teplota okolia
SN (pod normálom)	od +10°C do +32°C
N (normálna)	od +16°C do +32°C
ST (subtropická)	od +16°C do +38°C
T (tropická)	od +16°C do +43°C

- Vlhká pivnica alebo suterén nie je vhodné miesto pre mrazničku; to isté platí pre balkón, alebo iné miesta, kde by spotrebič mohol byť vystavený priamemu slnečnému žiareniu. Mrazničku musíte umiestniť na suchý a dostatočne pevný povrch, ktorý umožňuje stabilné a vyvážené státie, aj pri plnej mrazničke.
- Spotrebič by ste nemali vkladať do skrine alebo iného nábytku. Nechajte aspoň 2–3 centimetre medzeru okolo mrazničky pre voľnú cirkuláciu vzduchu.
- Medzera od steny na zadnej strane je určená závesmi dvier.

## **Elektrické pripojenie**

Tento spotrebič pracuje aj pri teplote okolia  $-15^{\circ}\text{C}$ , v prípade, že prísne dodržiavate vyššie uvedené pokyny.

Pripojte spotrebič k elektrickej sieti podľa tabuľky pripojenia. Zásuvka musí byť vybavená uzemňovacím kontaktom (bezpečná zásuvka). Určené menovité napätie a frekvencia sú uvedené na typovom štítku spotrebiča. Spotrebič musíte pripojiť k elektrickej sieti a uzemniť v súlade s platnými smernicami a predpismi. Spotrebič musí vydržať krátke odchýlky od menovitého napätia, ale nie väčšie ako  $\pm 6\%$ .

- Zariadenie by nemalo byť vložené do skrinky alebo podobného priestoru. Zaisťte minimálne 2-3 centimetre voľný priestor zariadenie pre prúdenie vzduchu.
- Pri modeloch s chladiacou jednotkou umiestnenou na zadnej stene zariadenia zaisťte minimálne 70 mm voľný priestor medzi stenou a zariadením (viď obrázok).

## Použitie spotrebiča

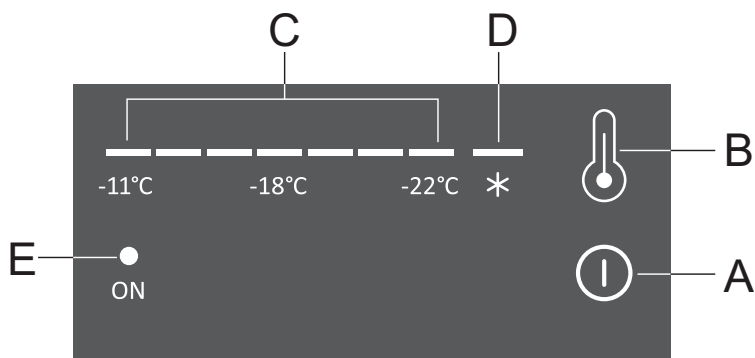

- A Tlačidlo on/off
- B Tlačidlo nastavenia teploty a tlačidlo aktivovania funkcie super zmrazovania
- C Zobrazenie nastavenia teploty
- D Zobrazenie funkcie super zmrazovania
- E Symbol prevádzky spotrebiča

### **Pripojenie do zdroja energie**

Keď sa spotrebič zapojí do zdroja energie, nakrátko sa rozsvietia všetky LED indikátory. Potom pokračuje v prevádzke podľa naposledy nastaveného režimu.

### **Vypnutie a zapnutie spotrebiča**

**Zapnutie spotrebiča:** Stlačte tlačidlo A a podržte ho tri sekundy.

**Vypnutie spotrebiča:** Stlačte tlačidlo A a podržte ho tri sekundy.

### **Nastavenie teploty**

Požadovanú teplotu nastavíte pomocou tlačidla **B**.

Tlačidlo **B** stláčajte dovtedy, kým nenastavíte požadovanú teplotu. Nastavená teplota sa na 5 sekúnd po poslednom stlačení tlačidla automaticky uloží.

Teplotu možno nastaviť v rozmedzí od -11 °C do -22 °C. -22 °C je najnižšia teplota, ktorú možno nastaviť.

### **Funkcia obnovenia nastavení**

Po výpadku energie bude spotrebič pokračovať v prevádzke podľa nastavení pred výpadkom energie.

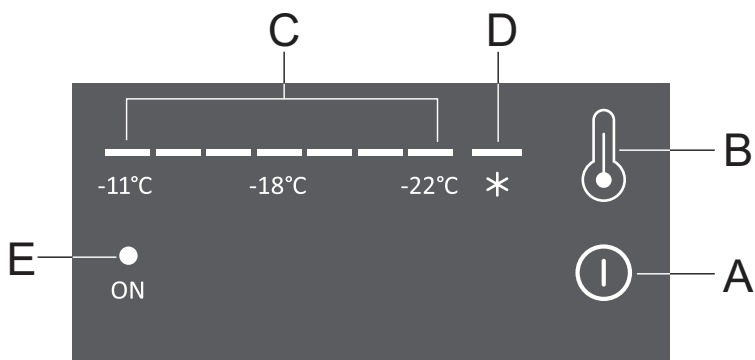

### ***Funkcia super zmrazovania***

Funkciu super zmrazovania aktivujete stlačením tlačidla **B**, až kým sa nerozsvieti indikátor **D**.

Ak chcete funkciu super zmrazovania vypnúť, nastavte požadovanú teplotu pomocou tlačidla **B**.

Ak funkciu nevypnete manuálne, po 52 hodinách sa vypne automaticky.

### ***Teplotný senzor chybový alarm***

V prípade výpadku energie alebo skratu na snímači teploty bude každých 0,5 sekúnd blikať indikátor teploty (**C**) zľava doprava, čím upozorní na vysokú teplotu.



---

## **Zmrazovanie čerstvého jedla**

Správne použitie spotrebiča, vhodný obal, udržiavanie správnej teploty a dodržiavanie hygienických predpisov má rozhodujúci dopad na kvalitu zmrazovania čerstvého jedla alebo na uskladnenie čerstvého jedla.

Používajte iba jedlo vhodné na zmrazovanie, t.j. jedlo, ktoré dobré znáša nízke teploty.

- Používajte jedlá s najlepšou kvalitou.
- Zmrazujte iba ovocie a zeleninu, ktorá je úplne čerstvá.
- Používajte vhodný obal a správne zabaľte jedlo.
- Obal by nemal prepúšťať vzduch a vodu, pretože toto by mohlo spôsobiť vysušenie jedla a stratu vitamínov.
- Fólie a tašky by mali byť jemné a ohybné, aby sa prispôbili jedlu, ktoré uskladňujete.
- Mraziace boxy a nádoby musia dobre tesniť.
- Je životne dôležité, aby ste jedlo zmrazili čo najrýchlejšie ako je to možné. Preto by jednotlivé obaly nemali byť príliš veľké a jedlo by ste mali ochladiť alebo rozmraziť pred zmrazovaním.

---

## **Uskladnenie zmrazeného jedla**

Doba uskladnenia zmrazeného jedla závisí od zloženia jedla, kvality, dátumu expirácie atď. Vysoký obsah tuku obzvlášť skráti maximálnu dobu uskladnenia. Preto nemastné mäso môžete uskladňovať v mrazničke až 12 mesiacov, zatiaľ čo masťné mäso iba 4 až 6 mesiacov. Uskladnite jedlo v pevne utesnených nádobách alebo vhodných obaloch.

### **Jedlo zmrazené výrobcom**

Dĺžka a teplota uskladnenia pre jedlo zmrazené výrobcom sú vyznačené na obale.

- Voľte iba vhodne zabalené jedlo,
- Chráňte jedlo pred rozmrazením; zvýšenie teploty skráti maximálnu dobu uskladnenia zmrazeného jedla.

---

## **Rozmrazovanie zmrazeného jedla**

Používajte čiastočne alebo úplne rozmrazené jedlo čo najskôr ako je to možné.

Čiastočné rozmrazenie znižuje nutričnú hodnotu jedla, obzvlášť ovocie, zelenina a hotové jedlá.

**Približná doba  
uskladnenia zmrazeného  
jedla**

Druh jedla	Doba uskladnenia (mesiace)											
	1	2	3	4	5	6	7	8	9	10	11	12
Zelenina								+	+	+		
Ovocie										+	+	+
Chlieb, cestoviny			+									
Mlieko			+									
Pripravené jedlo			+									
Mäso: hovädzina										+	+	+
Teľacina								+	+	+		
Bravčovina				+	+	+						
Hydina								+	+	+		
Divina						+	+	+				
Sekaná				+								
Údené mäso	+											
Ryba: nemasťná			+									
Masťná	+											
Vnútornosti		+										

## Rozmrazovanie a čistenie spotrebiča

### Rozmrazovanie spotrebiča

Spotrebič rozmrazujte raz až dvakrát ročne alebo viackrát, ak ho otvárate častejšie. Na niektorých miestach, najmä okolo odvzdušňovacieho ventilu, sa môže nahromadiť hrubšia vrstva ľadu alebo námrazy. Ide o bežný jav, ktorý je výsledkom prenikania vlhkého vzduchu. Z času na čas námrazu zoškrabte pomocou dodanej škrabky.

- Odpojte spotrebič zo zásuvky.
- Spotrebič vyprázdnite, aby ste potraviny ochránili pred rozmrazením.

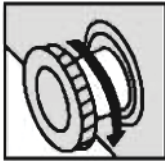
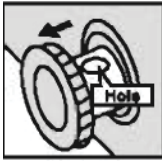

### Odstránenie námrazy roztopením

Ak je vrstva ľadu príliš hrubá na to, aby sa dala zoškrabať, musí sa aspoň čiastočne roztopiť.

- Z vnútra mrazničky vyberte poistku. Rozmrazovanie trvá zvyčajne niekoľko hodín. Aby ste rozmrazovanie urýchlili, nechajte dvere mrazničky otvorené.
  - Pod otvor na odvádzanie vody položte vhodnú nádobu na odkvapkávanie vody z roztopenej námrazy. Otočte vypúšťaciu zátku.
  - Vypúšťaciu zátku otočte o 180 stupňov. Voda sa potom z nádoby vypustí. Nakoniec dajte zátku naspäť. Zátku vložte do vnútornej strany.
- Poznámka: Uistite sa, že voda nepreteká cez okraj nádoby.
- Vnútro spotrebiča vyčistite a utrite do sucha a zapojte ho do siete.
  - Nastavte požadovanú teplotu.

### Čistenie spotrebiča

#### Odpojte spotrebič zo zásuvky v stene pred čistením!

Nepoužívajte drsne alebo agresívne čističe, aby ste sa vyhli poškodeniu povrchov.

Pri čistení sa uistite, že ste odstránili všetky zvyšky saponátu po skončení.

- Vyčistite **vnútro** pomocou roztoku vody s trochou zriedeného octu alebo prášku na pečenie (1 polievková lyžica na 1 liter vody). Nakoniec utrite všetky povrchy do sucha čistou handričkou, namočenou v čistej vode a dobre vyžmýkajte.
- Na vyčistenie **vonkajších povrchov** použite jemnú handričku a vodu s malým množstvom saponátu.

Na vyčistenie **tesnenia krytu** použite jemnú mydlovú vodu.

Vyčistite lakované povrchy jemnou handričkou a čistiacim prostriedkom na základe alkoholu (napr. čistiaci prostriedok na sklo). Môžete tiež použiť čistý alkohol (etanol alebo izopropyl alkohol).

Nepoužívajte drsné čistiace prostriedky alebo špeciálne agresívne čistiace prostriedky ako sú prostriedky z nehrdzavejúcej ocele atď. na plastové a lakované časti.

- Ak má váš spotrebič kondenzačnú jednotku nainštalovanú na zadnej stene spotrebiča, použite jemnú nekovovú kefku alebo vysávač na občasné odstránenie (najmenej raz do roka) prachu z kondenzačnej jednotky.

### Vyradenie spotrebiča z prevádzky

Odpojte spotrebič, vyprázdňte ho, rozmrazte ho a vyčistite vnútro. Vložte otvorenú krabicu prášku do pečiva do vnútra spotrebiča a nechajte dvierka pootvorené.

## Riešenie problémov

**⚠ Upozornenie:** Pred riešením problému vytiahnite zástrčku zo zásuvky. Úkony opísané v tomto návode môže vykonávať len vyškolený servisný technik.

**Dôležité!** Počas prevádzky spotrebič vydáva zvuky (kompresor, chladivo) – je to bežné.

Problém	Možná príčina	Riešenie
Spotrebič nefunguje.	Zástrčka nie je správne alebo vhodne zapojená.	Zástrčku zapojte do siete.
	Vypálená alebo nekompatibilná poistka.	Skontrolujte poistku a v prípade potreby ju vymeňte.
	Zlá zásuvka.	Zásuvku môže opraviť len vyškolený technik.
Spotrebič nadmerne chladí.	Nesprávne nastavenie teploty – teplota nastavená na MAX.	Zmeňte nastavenie teploty.
Potraviny nie sú dostatočne zmrazené.	Nesprávne nastavenie teploty.	Nastavte správnu teplotu.
	Dvere sa otvárajú často a na dlho.	Dvere nechávajte otvorené, len pokiaľ je to potrebné.
	Do mrazničky sa za posledných 24 hodín vložilo veľké množstvo potravín.	Nastavte spotrebič na nižšiu teplotu.
	Spotrebič je umiestnený blízko zdroja tepla.	Pozri časť o inštalácii spotrebiča.
Na tesnení sa nachádza ľad.	Dvere poriadne netesnia.	Túto časť tesnenia opatrne ohrejte pomocou fénu (nastaveného na nižšiu teplotu). Zároveň tesnenie vytvarujte, aby sa lepšie utesnilo.
Nezvyčajné zvuky alebo hluk.	Spotrebič sa dotýka steny alebo iných predmetov.	Opatrne spotrebič posuňte.
	Súčiastka, ako napr. trubica na zadnej strane spotrebiča, sa dotýka ďalšej časti spotrebiča alebo steny.	V prípade potreby trubicu opatrne ohnite.

Ak sa chyba znova objaví, kontaktujte servisné stredisko.

Nasledujúce informácie na typovom štítku sú dôležité pre rýchly a vhodný zásah servisného technika. Tu si zapíšte údaje z typového štítku.

Zapnutie/vypnutie LED osvetlenia závisí od uhla, ktorý dvere zvierajú s podlahou. Ak sú dvere otvorené pod uhlom väčším ako 30°, svetlo zasvieti; ak je uhol menší ako 30°, svetlo nesvieti.

### Poznámka:

Keď dvere otvoríte a LED osvetlenie nefunguje, postupujte podľa nasledovných krokov:

- Najprv odskrutkujte skrutky na kryte žiarovky.
- Potom odskrutkujte skrutky na skrinke s elektronickými súčiastkami osvetlenia.
- Potom skontrolujte, či sú kontakty elektronických súčiastok a dverového spínača vnútorného osvetlenia v poriadku. V prípade potreby ich upevnite. Skontrolujte, či svetlo funguje. Ak áno, kryt žiarovky opäť zaskrutkujte. Ak nie, skontrolujte kontakty elektronických súčiastok. V prípade potreby elektronické súčiastky vymeňte. Ak ešte stále nefunguje, kontaktujte servisné stredisko.
- Postup pri inštalácii LED osvetlenia:  
Upevnite káblové konektory elektronických súčiastok dverového spínača; nainštaluje elektronické súčiastky LED osvetlenia a skrutky zaskrutkujte; nainštalujte kryt žiarovky.

VYHRADZUJEME SI PRÁVO NA ZMENY, KTORÉ  
NEOVPLYVNIA FUNKČNOSŤ SPOTREBIČA.

Návody na použitie zariadenia nájdete aj na našej stránke [www.gorenje.com](http://www.gorenje.com) / < <http://www.gorenje.com> />

# Zamrażarka skrzyniowa

Dziękujemy za zaufanie, jakie okazali nam Państwo, kupując nasze urządzenie. Życzymy wiele satysfakcji podczas jego użytkowania.

**Urządzenie przeznaczone jest wyłącznie do użytku w gospodarstwie domowym.**

**Zamrażarka skrzyniowa** przeznaczona jest do użytkowania w gospodarstwie domowym do zamrażania świeżej żywności i długotrwałego przechowywania zamrożonej żywności (do roku, w zależności od rodzaju żywności).

Temperatura wewnątrz wynosi -18 °C lub mniej.

<b>Przed pierwszym uruchomieniem.....</b>	<b>31</b>
<b>Wskazówki dotyczące oszczędzania energii .....</b>	<b>32</b>
<b>elektrycznej .....</b>	<b>32</b>
<b>Ważne ostrzeżenia .....</b>	<b>33</b>
<b>Montaż i podłączenie.....</b>	<b>34</b>
<b>Obsługa urządzenia.....</b>	<b>37</b>
<b>Rozmrażanie i czyszczenie urządzenia .....</b>	<b>40</b>
<b>Usuwanie zakłóceń.....</b>	<b>42</b>

## Przed pierwszym uruchomieniem

- Dzieci w wieku ośmiu lat oraz starsze, a także osoby o obniżonych możliwościach fizycznych, ruchowych lub psychicznych czy też osoby, którym brakuje doświadczenia lub wiedzy, mogą użytkować niniejsze urządzenie pod odpowiednią opieką lub też jeżeli wcześniej zostały odpowiednio pouczone o bezpiecznym użytkowaniu urządzenia oraz rozumieją zagrożenia, które mogą wyniknąć na skutek nieprawidłowego użytkowania tego urządzenia. Dzieci nie powinny bawić się urządzeniem. Dzieci mogą czyścić urządzenie lub wykonywać prace związane z jego konserwacją jedynie pozostając pod odpowiednim nadzorem.
- Przed podłączeniem urządzenia należy dokładnie zapoznać się z treścią instrukcji obsługi, opisującej urządzenie oraz jego prawidłowe i bezpieczne użytkowanie. Instrukcja dostosowana jest do różnych typów/ modeli urządzeń, dlatego może opisywać również ustawienia i akcesoria, których zakupione urządzenie nie posiada.
- Usunąć należy opakowanie, zabezpieczające urządzenie bądź poszczególne jego części w czasie transportu.
- Pod pokrywą zamrażarki umieszczone są kołki dystansowe, które chronią uszczelkę pokrywy przed uszkodzeniami transportowymi.
- Przed podłączeniem do sieci elektrycznej urządzenie powinno stać pionowo w jednym miejscu przez około 2 godziny. W ten sposób zmniejsza się możliwość nieprawidłowego działania z powodu wpływu transportu na system chłodniczy.
- Przed pierwszym podłączeniem, urządzenie należy oczyścić wewnątrz ciepłą wodą z dodatkiem małej ilości octu.
- Podłączenie do sieci elektrycznej i uziemienie urządzenia powinny być wykonane według obowiązujących norm i przepisów.
- Urządzenia nie należy używać na zewnątrz i nie powinno ono stać na deszczu.
- Urządzenie należy obowiązkowo odłączyć z sieci elektrycznej (wyciągnąć kabel przyłączeniowy z gniazdka) przed czyszczeniem oraz wymianą żarówki, a także naprawą. Naprawy urządzenia może dokonać jedynie specjalnie wyszkolona osoba.
- Jeżeli kabel przyłączeniowy jest uszkodzony, powinien go wymienić pracownik serwisu lub specjalnie wyszkolona osoba.
- Do pakowania wykorzystywane są jedynie przyjazne dla środowiska materiały, które mogą być bez szkody dla środowiska utylizowane, składowane lub niszczone.
- Dziecko nie powinno bawić się urządzeniem.

**⚠ Szczeliny wentylacyjne na urządzeniu powinny być zawsze czyste i drożne.**

**⚠ Rozmrażając, nie należy stosować mechanicznych akcesoriów lub innych metod, za wyjątkiem zalecanych przez producenta. Szczególnie należy uważać, aby nie przekłuć zewnętrznej przedniej lub zewnętrznej tylnej ścianki czy też którejkolwiek wewnętrznej powierzchni żarówki skrzyniowej. Dzięki temu można zapobiec uszkodzeniom systemu chłodniczego.**

 Podczas montażu, czyszczenia i usuwania urządzenia należy uważać, aby nie uszkodzić izolacji bądź elementów systemu chłodzenia. Dzięki temu zapobiega się również zanieczyszczeniu środowiska.

 Nie należy stosować urządzeń elektrycznych wewnątrz urządzenia, za wyjątkiem zalecanych przez producenta urządzeń chłodząco-zamrażających.



Symbol na produkcie lub na opakowaniu oznacza, że tego produktu nie wolno traktować tak, jak innych odpadów domowych. Należy oddać go do właściwego punktu skupu surowców wtórnych zajmującego się złomowanym sprzętem elektrycznym i elektronicznym. Właściwa utylizacja i złomowanie pomaga w eliminacji niekorzystnego wpływu złomowanych produktów na środowisko naturalne oraz zdrowie. Aby uzyskać szczegółowe dane dotyczące możliwości recyklingu niniejszego urządzenia, należy skontaktować się z lokalnym urzędem miasta, służbami oczyszczania miasta lub sklepem, w którym produkt został zakupiony.

## Wskazówki dotyczące oszczędzania energii elektrycznej

- Urządzenie należy postawić, jak to zostało opisane w instrukcji.
- Nie należy otwierać pokrywy urządzenia częściej, niż to jest konieczne.
- Jeżeli uszczelka jest uszkodzona lub nieszczelna, należy ją jak najszybciej wymienić.
- Przed włożeniem żywności, należy ją ochłodzić do temperatury pokojowej.
- Zaleca się rozmrażanie i czyszczenie urządzenia 1 do 2 razy w roku.
- Nie należy otwierać pokrywy urządzenia częściej, niż to jest konieczne, ponieważ zbyt częste otwieranie spowoduje podniesienie temperatury w zamrażarce, powstawanie zbyt grubych warstw szronu, a w konsekwencji zwiększone zużycie energii elektrycznej.
- Zamrażarka nie powinna pozostawać zbyt długo otwarta, co jest szczególnie ważne w czasie cieplej i wilgotnej pogody.
- Każde niezastosowanie się do instrukcji, opisanych w rozdziałach Montaż i Oszczędność energii może spowodować zwiększone zużycie energii.



## Ważne ostrzeżenia

- Jeżeli zakupione urządzenie ma zastąpić stare, bezużyteczne, która jest wyposażone w zamknięcie, dające się otworzyć jedynie z zewnątrz, należy je ze względów bezpieczeństwa zniszczyć lub usunąć, uniemożliwiając tym samym, aby dzieci przypadkowo zamknęły się w czasie zabawy i się zadusiły.
- Urządzenie należy prawidłowo podłączyć do sieci elektrycznej.
- Podczas działania urządzenia nie należy dotykać zimnych powierzchni chłodzących, szczególnie wilgotnymi czy też mokrymi rękami, ponieważ może to spowodować przywarcie skóry do zamrożonej powierzchni.
- Nie należy zamrażać napojów w szklanych butelkach, szczególnie, jeśli chodzi o napoje gazowane, jak woda mineralna, musujące wino, piwo, kolę itd., ponieważ podczas zamrażania zwiększy się objętość płynu i szkło może pęknąć.
- Nigdy nie należy spożywać zamrożonej żywności (chleba, owoców, warzyw), ponieważ grozi to odmrożeniami.
- Jeżeli zapach lub kolor któregokolwiek produktu są wątpliwe, żywność należy wyrzucić, ponieważ jej spożycie może być niebezpieczne dla zdrowia.
- Urządzenia nie należy rozmrażać za pomocą urządzeń elektrycznych (suszarki do włosów itp.) czy też usuwać szronu bądź lodu za pomocą ostrych przedmiotów, a jedynie za pomocą załączonych akcesoriów.
- Urządzenie zawiera środek chłodniczy i olej, dlatego uszkodzone urządzenie należy usunąć zgodnie z wymogami ochrony środowiska.
- Tabliczka znamionowa z podstawowymi danymi o urządzeniu, znajduje się wewnątrz lub na tylnej ściance urządzenia. Jeżeli naklejona tabliczka znamionowa nie odpowiada Państwu językowo, należy ją zamienić na załączoną.
- Nie należy użytkować wysłużonego urządzenia, lecz je natychmiast usunąć.
- Zapobiegając skażeniu środowiska należy zadbać, aby nie uszkodzić części systemu chłodniczego, ponieważ znajdują się one na zewnętrznej tylnej ściance, w przestrzeni skraplacza lub w izolacji. Do uszkodzenia systemu chłodniczego w izolacji może dojść również, jeżeli przedziurawi się zewnętrzną lub wewnętrzną ściankę.
- Wyposażenie urządzenia różni się w zależności od modelu.

### ***Czas przechowywania w razie awarii lub przerwy w dostawie energii elektrycznej***

- W razie awarii lub przerwy w dostawie energii elektrycznej, zamrażarki skrzyniowej nie należy otwierać. Jeżeli przerwa trwa więcej niż dwa dni, zamrażarkę należy opróżnić, a żywność zużyć bądź zadbać, aby pozostała zamrożona.

# Montaż i podłączenie

## Montaż uchwyty

- Jeśli zakres dostawy obejmuje zewnętrzny uchwyt.

- Krok 1:

Wyjąć z woreczka akcesoriów 4 śruby (1) i podstawę uchwyty (2). Następnie przymocować podstawę uchwyty (2) do drzwi przy pomocy 4 śrub (1).

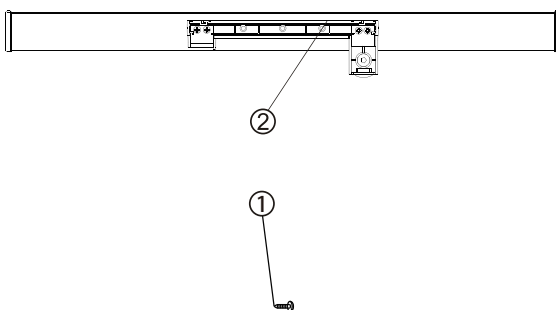

- Krok 2:

Wsunąć pokrywę uchwyty (3) w podstawę uchwyty (2) aż do usłyszenia zatrzaśnięcia.

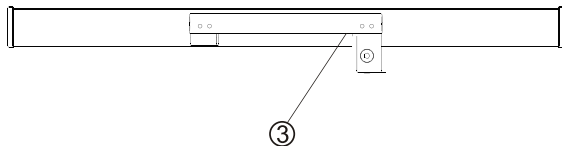

- Krok 3:

Przykręcić zatrzask (4) do zamrażarki przy pomocy 2 kolejnych śrub (1).

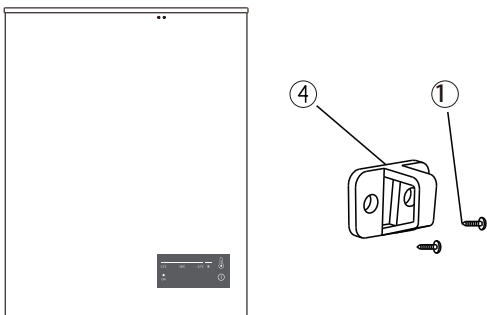

Uwaga: Jeśli w czasie montażu uchwytu nie udało się pierścieniowi blokującemu przytrzymać zamka, proszę odkręcić śruby z okrągłym łbem (5) z tyłu drzwiczek i wyregulować położenie drzwiczek w pionie. Następnie przykręcić śrubę mocującą uchwyt.

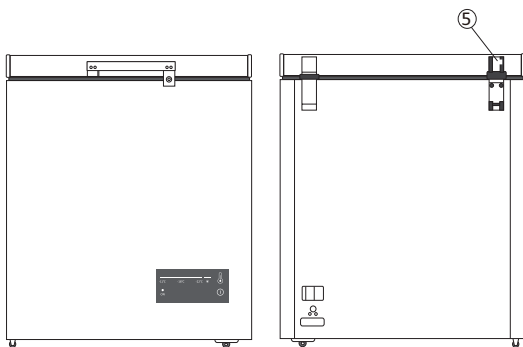

#### Zalecane odstępy

Zalecamy zachowanie następujących odstępów wokół urządzenia:

z obu stron	10 cm
z tyłu	10 cm
od góry	70 cm

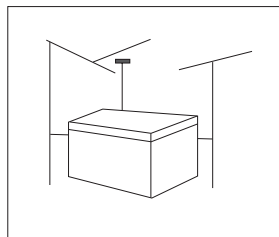

## Wybór miejsca

- Urządzenie należy postawić w suchym i dobrze wietrzonym pomieszczeniu. Wilgotność względna przy temperaturze 25 °C nie powinna przekraczać 70 %, a przy temperaturze ponad 25 °C, 75 %. Dopuszczalna temperatura otoczenia, gwarantująca prawidłowe działanie urządzenia, zależy od rodzaju wykonania (klasy) urządzenia, która podana jest na tabliczce znamionowej urządzenia.

Klasa	Temperatura otoczenia
SN (subnormalna)	od +10 °C do +32 °C
N (normalna)	od +16 °C do +32 °C
ST (subtropikalna)	od +16 °C do +38 °C
T (tropikalna)	od +16 °C do +43 °C

- Wilgotna piwnica nie jest odpowiednia do przechowywania zamrażarki, nie nadaje się do tego również balkon czy też miejsce, gdzie zamrażarka mogłaby być narażona na działanie bezpośrednich promieni słonecznych. Zamrażarka powinna stać na suchym i wystarczająco twardym podłożu, aby mogła stać poziomo i stabilnie również wtedy, gdy jest załadowana do pełna.
- Urządzenie nie jest przeznaczone do zabudowy. Wokół zamrażarki należy zapewnić 2-3 cm przestrzeń, aby powietrze mogło krążyć bez przeszkód.
- Odległość od ściany z tyłu określa zawias.

## Podłączenie urządzenia do sieci elektrycznej

Jeśli ściśle przestrzega się powyższych wskazówek, z urządzenia można korzystać także w temperaturze otoczenia do -15°C. Urządzenie należy podłączyć do sieci elektrycznej za pomocą kabla przyłączeniowego. Gniazdo sieciowe powinno posiadać styk uziemiający (gniazdo z uziemieniem). Zalecane napięcie znamionowe i częstotliwość są podane na tabliczce znamionowej urządzenia. Podłączenie urządzenia do sieci elektrycznej i uziemienia powinno być przeprowadzone zgodnie z obowiązującymi normami i przepisami. Urządzenie wytrzymuje krótkotrwałe wahania napięcia, jednak najwyżej od -6 % do +6 %.

## Obsługa urządzenia

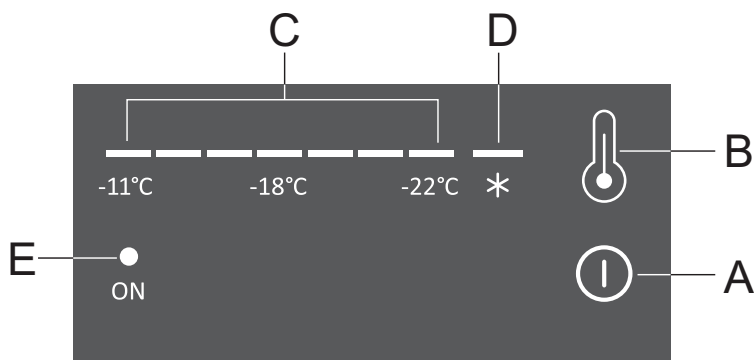

- A** Przycisk włączenia/wyłączenia urządzenia
- B** Przycisk regulacji temperatury i włączenia/wyłączenia doładowania zamrażarki
- C** Wyświetlacz ustawionej temperatury
- D** Wyświetlacz funkcji doładowania zamrażarki
- E** Wskaźnik kontrolny urządzenia

### **Podłączenie do sieci elektrycznej**

Podłączeniu urządzenia do sieci elektrycznej towarzyszy krótkotrwałe zapalenie się wszystkich wskaźników diodowych. Następnie urządzenie kontynuuje pracę w ostatnio ustawionym trybie.

### **Włączanie i wyłączanie urządzenia**

**Włączanie urządzenia:** Przytrzymać wciśnięty przycisk **A** przez 3 sekundy.

**Wyłączanie urządzenia:** Przytrzymać wciśnięty przycisk **A** przez 3 sekundy.

### **Regulacja temperatury**

Do ustawienia żądanej temperatury służy przycisk **B**.

Naciskać przycisk **B** aż do ustawienia żądanej temperatury. Ustawiona temperatura zostanie automatycznie zapamiętana po upływie 5 sekund od ostatniego naciśnięcia przycisku.

Zakres regulacji temperatury wynosi od -11°C do -22°C. -22°C do najniższa temperatura, jaką można ustawić.

### **Funkcja wznawiania pracy/przywracania ustawień**

Po przerwie w dostawie prądu urządzenie wznowi pracę z ustawieniami, jakie obowiązywały bezpośrednio przed wyłączeniem prądu.

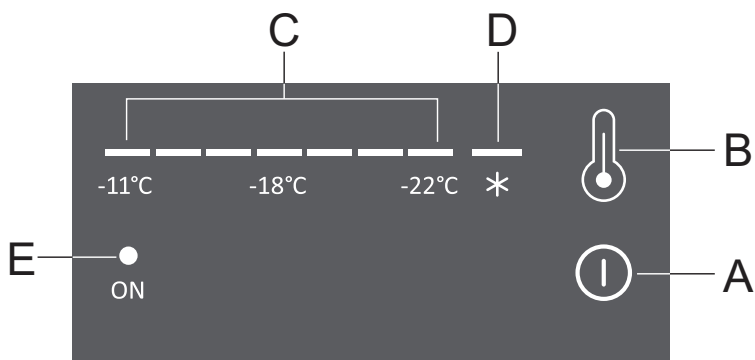

### ***Doładowanie zamrażarki***

Aby włączyć funkcję doładowania zamrażarki, naciskać przycisk **B** aż do zapalenia się wskaźnika **D**.

Aby wyłączyć funkcję doładowania zamrażarki, ustawić żądaną temperaturę przy pomocy przycisku **B**.

Jeśli funkcji nie wyłączy się ręcznie, to zostanie ona wyłączona automatycznie po upływie 52 godzin.

### ***Alarm usterki czujnika temperatury***

W przypadku przerwy w dostawie prądu lub zwarcia na czujniku temperatury wskaźnik temperatury (C) zacznie migać co 0,5 s od lewej do prawej strony sygnalizując włączenie się alarmu wysokiej temperatury.

---

## **Zamrażanie świeżej żywności**

Poprawne użytkowanie urządzenia, odpowiednie pakowanie żywności, utrzymywanie odpowiedniej temperatury oraz stosowanie zaleceń higienicznych dla żywności, w decydujący sposób wpływają na jakość zamrażania świeżej żywności bądź jej przechowywania.

Do zamrażania należy wybierać żywność nadającą się do tego i dobrze znoszącą niską temperaturę.

- Żywność zawsze powinna być wysokiej jakości.
- Zamrażać należy całkowicie świeże owoce i warzywa.
- Do przetworów należy stosować odpowiednie opakowania oraz je prawidłowo zapakować.
- Opakowanie nie powinno przepuszczać powietrza i wilgoci, w przeciwnym razie spowodowało by to wysuszenie się przetworów i straty witaminowe.
- Folie i torebki powinny być miękkie i podatne, aby mogły szczelnie przylegać do zawartości.
- Naczynia do zamrażania powinny się szczelnie zamykać.
- Ważne jest przede wszystkim, że żywność zostanie zamrożona w jak najkrótszym czasie. Dlatego zaleca się, aby paczki nie były zbyt duże i że przed zamrażaniem żywność zostanie schłodzona.

---

## **Przechowywanie zamrożonej żywności**

Czas przechowywania zamrożonej żywności zależy od składu poszczególnych produktów, jakości, świeżości paczki itd. Zawartość tłuszczów dodatkowo jeszcze skraca okres przechowywania. Tak na przykład chude mięso można przechowywać w zamrażarce 12 miesięcy, podczas gdy tłuste tylko 4-6 miesięcy. Żywność należy przechowywać w zamkniętych opakowaniach lub odpowiednio zapakowaną.

### **Gotowe mrożonki**

Na opakowaniu gotowych mrożonek zaznaczone są temperatura i czas przechowywania.

- Wybierać należy jedynie prawidłowo zapakowaną żywność.
- Żywność należy zabezpieczyć przed rozmrożeniem, ponieważ wzrost temperatury skraca czas przechowywania.

---

## **Rozmrażanie mrożonek**

Częściowo rozmrożoną bądź całkiem rozmrożoną żywność należy jak najszybciej zużyć.

Częściowe rozmrażanie zmniejsza wartość odżywczą żywności, a w szczególności owoców i warzyw oraz gotowych potraw.

## Zalecany czas przechowywania mrożonek

Żywność	Czas przechowywania (w miesiącach)											
	1	2	3	4	5	6	7	8	9	10	11	12
Warzywa								+	+	+		
Owoce										+	+	+
Chleb, ciasta			+									
Mleko			+									
Gotowe potrawy			+									
Mięso: wołowina										+	+	+
cielęcina								+	+	+		
wieprzowina				+	+	+						
drób								+	+	+		
dziczyzna						+	+	+				
mielone				+								
Wędzone kielbasy	+											
Ryba: chuda			+									
tłusta	+											
Podroby		+										

## Rozmrażanie i czyszczenie urządzenia

### Rozmrażanie urządzenia

Urządzenie rozmraża się raz lub dwa razy w roku, albo częściej, gdy otwiera się je częściej. W niektórych miejscach, zwłaszcza wokół zaworu wentylacyjnego, zbierać się może gruba warstwa szronu lub lodu. Jest to normalne zjawisko związane z dostaniem się do wnętrza urządzenia wilgotnego powietrza. Od czasu do czasu usuwać szron przy pomocy dostarczonego wraz z urządzeniem skrobaka.

- Wyłączyć urządzenie z gniazdka.
- Opróżnić urządzenie i zabezpieczyć żywność przed rozmrożeniem.



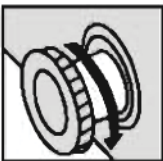
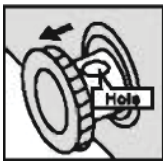

### Usuwanie szronu poprzez rozmrażanie

Jeśli warstwa szronu jest za gruba, by można było ją zeszkrobać, należy ją przynajmniej stopić.

- Usunąć znajdującą się wewnątrz zamrażarki zatyczkę. Proces zamrażania zazwyczaj trwa kilka godzin. Aby przyspieszyć rozmrażanie, pozostawić drzwiczki zamrażarki otwarte.
- Po otworze spustowym postawić odpowiedni pojemnik na wodę ze stopionego szronu. Przekręcić korek spustowy.
- Przekręcić korek o 180 stopni. Spowoduje to odpływ wody z pojemnika. Następnie założyć korek z powrotem i umieścić zatyczkę po wewnętrznej stronie.

Uwaga: uważać, by woda nie przelała się przez krawędź pojemnika.

- Wytrzeć wnętrze urządzenia do czysta i sucha, a następnie podłączyć je do prądu.
- Ustawić żądaną wartość temperatury.

### Czyszczenie urządzenia

#### Przed rozpoczęciem czyszczenia, kabel przyłączeniowy należy wyciągnąć z gniazdka!

Nie stosować ścierających i żrących środków czyszczących, ponieważ mogą uszkodzić powierzchnię.

Podczas czyszczenia należy uważać, aby usunąć wszystkie pozostałości środków czyszczących.

- **Wewnętrzną część** urządzenia należy czyścić wodą z dodatkiem niewielkiej ilości lekko rozcieńczonego octu lub sody spożywczej (1 łyżka sody na 1 litr wody). Na zakończenie wytrzeć do sucha ściereczką, wypłukaną w czystej wodzie i ożętą.
- **Zewnętrzną część** urządzenia należy czyścić miękką ściereczką i wodą z dodatkiem małej ilości środka myjącego. Do czyszczenia **uszczelki pokrywy** należy stosować roztwór delikatnego środka myjącego. Powierzchnie lakierowane należy czyścić miękką ściereczką i środkiem czyszczącym na bazie alkoholu (np. środki czyszczące do szklanych powierzchni). Możliwe jest również zastosowanie alkoholu (etanolu lub alkoholu izopropylowego). Do czyszczenia plastikowych i lakierowanych elementów nie są odpowiednie ścierające i żrące środki czyszczących, takie jak środki do czyszczenia blachy nierdzewnej itp.
- W przypadku typu urządzenia, które ma umieszczony skraplacz na tylnej ścianie, należy od czasu do czasu (a przynajmniej raz do roku) za pomocą miękkiej niemetalowej szczotki lub odkurzacza próżniowego, oczyścić kurz ze skraplacza.

### Przerwa w użytkowaniu urządzenia

Wysunąć kabel przyłączeniowy z gniazdka, opróżnić urządzenie, rozmrozić i wyczyścić je wewnątrz. Do wnętrza urządzenia włożyć otwarte pudełeczko z sodą spożywczą i pozostawić przymkniętą pokrywę.

## Usuwanie zakłóceń

**⚠ Uwaga:** Przed przystąpieniem do usuwania usterek wyjąć wtyczkę z gniazdka. opisane w niniejszej instrukcji czynności może wykonać wyłącznie przeszkolony w tym zakresie serwisant.  
**Ważne!** Pracy urządzenia towarzyszy niewielki chaos (sprężarka, obieg cieczy chłodzącej) – jest to normalne zjawisko.

Problem	Ewentualna przyczyna	Rozwiązanie
Urządzenie nie działa.	Wtyczka nie została prawidłowo lub odpowiednio podłączona.	Włączyć wtyczkę elektryczną.
	Spalony lub niekompatybilny bezpiecznik.	Sprawdzić i, jeśli to konieczne, wymienić bezpiecznik.
	Usterka gniazda.	Gniazdo może zostać nareperowane wyłącznie przez przeszkolonego w tym zakresie technika.
Urządzenie chłodzi za mocno.	Błędne ustawienia temperatury – temperatura ustawiona na MAX.	Zmienić ustawienie temperatury.
Żywność nie jest wystarczająco dobrze zmrożona.	Błędne ustawienia temperatury.	Ustawić prawidłowo temperaturę.
	Częste pozostawianie otwartych drzwi na długi okres czasu.	Pozostawiać otwarte drzwiczki tylko na tak długo, ile potrzeba.
	Duża ilość żywności włożona do urządzenia w ciągu ostatnich 24 godzin.	Ustawić niższą (zimniejszą) temperaturę.
	Ustawienie urządzenia w pobliżu źródła ciepła.	Patrz rozdział poświęcony montażowi urządzenia.
Lód na uszczelce.	Drzwiczki nie domykają się dobrze.	Ostrożnie podgrzać tę część uszczelki suszarką do włosów (ustawioną na niską temperaturę). Jednocześnie uformować uszczelkę, tak by poprawić szczelność.
Dziwne odgłosy lub hałas.	Urządzenie dotyka ściany lub innych przedmiotów.	Delikatnie przesunąć urządzenie.
	Jakiś element, np. rurka z tyłu urządzenia, dotyka innej części urządzenia lub ściany.	Jeśli to konieczne, ostrożnie zagiąć rurkę.

Jeśli usterka będzie powtarzać, proszę skontaktować się z punktem serwisowym. Następujące informacje pochodzące z tabliczki znamionowej mają istotne znaczenie dla szybkiego i prawidłowego działania technika serwisowego. Proszę spisać dane z tabliczki znamionowej w tym miejscu.

Oświetlenie diodowe jest sterowane grawitacyjnie. Jeśli drzwiczki zostaną rozwarte na ponad 30°, oświetlenie będzie zapalone, a jeśli na mniej niż 30°, oświetlenie zgaśnie.

### Uwaga:

Jeśli po otwarciu drzwiczek oświetlenie diodowe nie zadziała, proszę postąpić w następujący sposób:

- Najpierw odkręcić śruby znajdujące się w osłonie oświetlenia.
- Następnie odkręcić śruby znajdujące się na obudowie przegrody z elektronicznymi elementami oświetlenia.
- Następnie sprawdzić, czy styki elementów elektronicznych i wyłącznika w drzwiach są stabilne. Ewentualnie dokręcić je. Następnie sprawdzić, czy oświetlenie działa. Jeśli działa, założyć osłonę oświetlenia. Jeśli nie, sprawdzić styki części elektronicznych. W razie konieczności wymienić część elektroniczną. Jeśli wciąż oświetlenie nie będzie działać, skontaktować się z punktem serwisowym.
- Procedura montażu oświetlenia diodowego:  
Przymocować złącza kablowe elektronicznych części wyłącznika na drzwiczkach. Zamontować elektroniczne części oświetlenia diodowego i przymocować je śrubami. Zamocować osłonę oświetlenia.

ZASTRZEGAMY SOBIE PRAWO DO ZMIAN, KTÓRE NIE WPLÝWAJĄ NA FUNKCJONALNOŚĆ URZĄDZENIA.

Instrukcję obsługi urządzenia można znaleźć również na naszych stronach internetowych: [www.gorenje.com](http://www.gorenje.com) / < <http://www.gorenje.com> />

# Ladă frigorifică

Vă mulțumim pentru încrederea pe care ne-ați acordat-o prin achiziționarea acestui aparat.  
Vă dorim să utilizați cu plăcere aparatul.

**Aparatul este destinat exclusiv pentru uz casnic.**

**Lada frigorifică** este concepută pentru uz casnic, utilizându-se pentru congelarea alimentelor proaspete și pentru depozitarea pe termen lung a alimentelor congelate (până la un an, în funcție de tipul alimentelor). Temperatura din interiorul aparatului este de  $-18^{\circ}\text{C}$  sau mai scăzută.

Înainte de a utiliza aparatul pentru prima dată .....	45
Câteva sfaturi cu privire la modul de a economisi energie.....	46
Precauții importante .....	47
Instalarea și conectarea.....	48
Exploatarea aparatului .....	51
Dezghețarea și curățarea aparatului .....	54
Ghid de probleme tehnice .....	56

## Înainte de a utiliza aparatul pentru prima dată

- Acest aparat poate fi folosit de copii cu vârste începând cu 8 ani și peste și persoane cu capacități fizice, senzoriale sau mentale reduse sau lipsite de experiență și cunoștințe dacă au beneficiat de supraveghere sau instruire privind folosirea aparatului în siguranță și au înțeles riscurile implicate.  
Copii nu au voie să se joace cu aparatul.  
Curățarea și întreținerea de către utilizator nu for fi efectuate de copii fără supraveghere.
- Înainte de conectarea aparatului, citiți cu atenție instrucțiunile de utilizare care descriu aparatul și utilizarea sa corectă și în siguranță. Instrucțiunile sunt concepute pentru mai multe tipuri / modele ale aparatului; prin urmare, acestea pot include descrieri ale funcțiilor și componentelor pe care aparatul dumneavoastră s-ar putea să nu le dețină.
- Îndepărtați ambalajul aparatului care este conceput pentru protejarea acestuia sau a componentelor sale pe durata transportului.
- Distanțierile care protejează garnitura ușii pentru a nu se deteriora în timpul transportului sunt instalate sub ușa lăzii frigorifice.
- Înainte de conectarea la sursa principală de alimentare, lăsați aparatul nemișcat în poziție verticală timp de aproximativ 2 ore. Astfel, va scădea posibilitatea apariției unor disfuncții ale sistemului de răcire care rezultă din transportarea aparatului.
- Înainte de conectarea aparatului la sursa de alimentare, curățați interiorul aparatului cu apă caldă și puțin oțet..
- Aparatul trebuie conectat la sursa principală de alimentare cu împământare, în conformitate cu standardele și reglementările în vigoare.
- Aparatul nu trebuie utilizat în aer liber sau expus la precipitații.
- Aparatul trebuie deconectat de la sursa principală de alimentare (scoateți cablul de alimentare din priza de perete), înainte de curățare, înlocuirea becului sau reparații. Aparatul poate fi reparat doar de personal calificat.
- Dacă există deteriorări ale cablului de alimentare, acesta trebuie înlocuit de service sau de personal calificat.
- Ambalajul este fabricat din materiale ecologice care pot fi reciclate, recuperate, sau distruse fără a reprezenta un pericol pentru mediu.
- Nu lăsați niciodată copiii să se joace cu aparatul.

**⚠ Fantele de ventilație ale aparatului trebuie să fie în permanență curate și neobstrucționate.**

**⚠ Nu utilizați instrumente mecanice pentru a dezgheța frigiderul, și nici alte metode cu excepția celor recomandate de producător. Fiți deosebit de atenți să nu străpungeți peretele exterior față sau exterior spate sau orice suprafață din interiorul aparatului. Va preveni deteriorarea sistemului de răcire.**

**⚠ În timpul instalării, curățării, și mutării aparatului, fiți atenți să nu deteriorați izolarea termică a componentelor sistemului de răcire. Acest lucru va preveni și poluarea.**

**⚠ Nu folosiți dispozitive electrice în interiorul aparatului, cu excepția celor permise de producătorul acestui aparat de refrigerare.**



Simbolul de pe produs sau de pe ambalaj indică faptul că produsul nu trebuie aruncat împreună cu gunoiul menajer. Trebuie predat la punctul de colectare corespunzător pentru reciclarea echipamentelor electrice și electronice. Asigurându-vă că ați eliminat în mod corect produsul, ajutați la evitarea potențialelor consecințe negative pentru mediul înconjurător și pentru sănătatea persoanelor, consecințe care ar putea deriva din aruncarea necorespunzătoare a acestui produs. Pentru mai multe informații detaliate cu privire la reciclarea acestui produs, vă rugăm să contactați biroul local, serviciul de eliminare a deșeurilor sau magazinul de la care l-ați achiziționat.

## Câteva sfaturi cu privire la modul de a economisi energie

- Instalați aparatul conform manualului de instrucțiuni.
- Nu deschideți ușa aparatului mai frecvent decât este necesar.
- În cazul în care garnitura este deteriorată sau slăbită, înlocuiți-o cât mai curând posibil.
- Înainte de a pune alimentele în frigider, lăsați-le să se răcească la temperatura camerei.
- Vă recomandăm să dezghețați și să curățați aparatul o dată sau de două ori pe an.
- Nu deschideți ușa aparatului mai frecvent decât este necesar. Deschiderea frecventă a aparatului va duce la creșterea temperaturii în lada frigorifică, formarea excesivă a gheții, și, astfel, creșterea consumului de energie.
- Nu lăsați lada frigorifică deschisă prea mult timp. Este foarte important când este cald sau umiditate.
- Fiecare defecțiune menționată în instrucțiunile din secțiunile »Instalarea aparatului« și »Câteva sfaturi cu privire la modul de a economisi energie« poate conduce la un consum de energie mai mare.

## Precauții importante

- În cazul în care aparatul a fost cumpărat pentru a înlocui un aparat vechi cu mecanism de blocare care nu poate fi deschis din interiorul aparatului (lacăt, încuietoare), dezactivați mecanismul de blocare. Acest lucru va reduce pericolul pentru copii și îi va proteja de pericolul de sufocare.
- Conectați aparatul la sursa de alimentare, în conformitate cu instrucțiunile și reglementările relevante.
- Nu atingeți suprafețele reci în timpul funcționării aparatului, în special dacă mâinile dumneavoastră sunt umede sau ude, deoarece pielea poate îngheța sau se poate lipi de aceste suprafețe.
- Nu congelați băuturi în sticle. Se aplică în special pentru băuturile carbogazoase precum apa minerală, vinul spumant, berea, băuturile răcoritoare, etc; în procesul de congelare, lichidul își va mări volumul și sticla se poate sparge.
- Nu consumați alimente congelate (pâine, fructe, legume), deoarece există pericolul de degerături.
- În cazul în care mirosul sau culoarea unui aliment pare suspectă, aruncați alimentele, deoarece pot fi periculoase pentru consum.
- Nu folosiți dispozitive electrice pentru a dezgheța aparatul (uscător de păr, etc) și nu îndepărtați chiciura sau gheața folosind instrumente ascuțite; utilizați numai accesoriile furnizate de producător.
- Aparatul conține agent frigorific și ulei. Prin urmare, aparatele deteriorate trebuie să fie eliminate în conformitate cu cerințele ecologice.
- Plăcuța cu informații de bază privind aparatul se află în interiorul aparatului sau pe peretele din spate. În cazul în care limba de pe plăcuță nu este limba dorită sau limba maternă, înlocuiți-o cu cea furnizată.
- Aparatele uzate trebuie să fie imediat scoase din uz.
- Pentru a proteja mediul înconjurător, aveți grijă să nu deteriorați componentele sistemului de răcire amplasat pe peretele din spate, în compartimentul unității compresor sau în stratul de izolație. Sistemul de răcire din stratul de izolație, de asemenea, poate fi deteriorat în cazul în care pereții interiori sau exteriori sunt străpunși.
- Echipamentele din interiorul aparatului pot fi modificate în funcție de model.

### ***Durata de depozitare a alimentelor în cazul unei defecțiuni sau până de curent***

- În caz de defecțiune în funcționarea aparatului sau alimentare cu energie electrică nu deschideți lada frigorifică. În cazul în care aparatul este defect pentru mai mult de două zile, goliți congelatorul și folosiți alimentele sau asigurați-vă că rămân congelate.

## Instalarea și conectarea

### Instalarea mânerului ușii

- Dacă s-a furnizat un mâner exterior.

- Pasul 1:

Scoateți 4 șuruburi (1) și baza mânerului (2) din puntea cu accesoriu. Apoi fixați baza mânerului (2) pe ușă cu ajutorul celor 4 șuruburi (1).

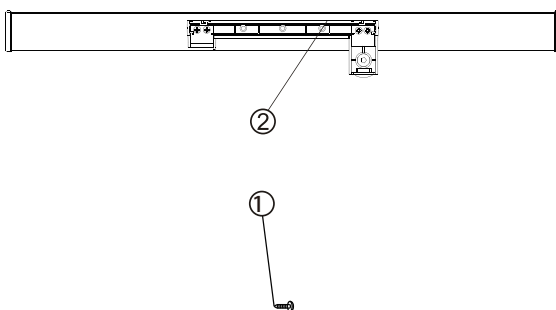

- Pasul 2:

Inserați carcasa mânerului (3) în baza mânerului (2) până auziți un clic.

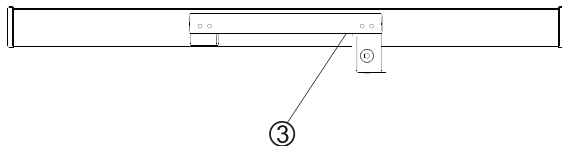

- Pasul :

Înșurubați sistemul de blocare (4) al vitrinei frigorifice cu ajutorul altor 2 șuruburi (1).

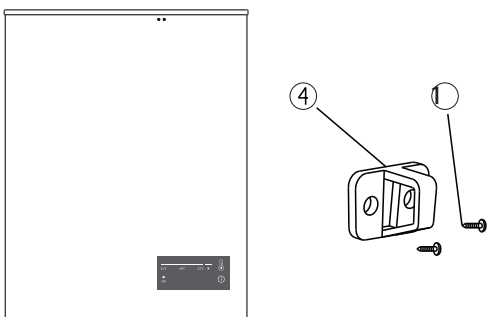



Notă: Dacă inelul de blocare nu a reușit să țină încuietorea la instalarea mânerului, vă rugăm să desfaceți șuruburile cu cap rotund (5) din spatele ușii și să reglați poziția ușii mai sus sau mai jos. Apoi strângeți șuruburile pentru a fixa mânerul.

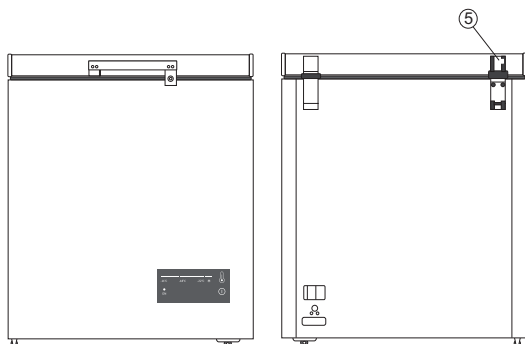

#### Spațiu necesar

Vă recomandăm următoarele: Lăsați spațiu suficient în jurul aparatului:

pe ambele laturi	10 cm
de la spate	10 cm
deasupra	70 cm

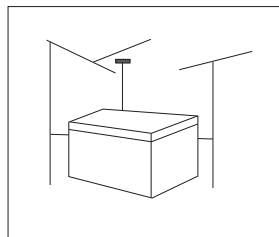

## Selectarea locației

- Așezați aparatul într-o cameră uscată și bine aerisită. Umiditatea relativă nu trebuie să depășească 70% în cazul în care temperatura este de până la 25°C, sau 75% în cazul în care temperatura depășește 25°C. Temperatura ambientală maximă la care aparatul va funcționa corect depinde de marca (clasa) aparatului dumneavoastră, indicată pe plăcuță.

Clasa	Temperatura ambientală
SN (subnormal)	de la + 10°C la +32°C
N (normal)	de la + 16°C la +32°C
ST (subtropicală)	de la + 16°C la +38°C
T (tropicală)	de la + 16°C la +43°C

- O pivniță sau un subsol cu umiditate nu este un loc corespunzător pentru lada frigorifică; același lucru este valabil pentru balcon sau alt loc unde aparatul este expus la lumina directă a soarelui. Lada frigorifică trebuie să fie amplasată pe o suprafață uscată și suficient de solidă care să îi permită să fie stabilă și în poziție orizontală chiar și atunci când este complet încărcată.
- Aparatul nu trebuie încorporat într-un dulap sau alt tip de mobilier. Lăsați cel puțin 2-3 cm distanță în jurul lăzii frigorifice pentru libera circulație a aerului.
- Distanța de la peretele din spate este definită de balama.

## Conexiuni electrice

Acest aparat funcționează și la temperatura mediului înconjurător de -15 ° C dacă instrucțiunile de mai sus sunt respectate cu strictețe.

Conectați aparatul la rețeaua de alimentare cu ajutorul unui cablu. Priza de perete trebuie prevăzută cu bornă de pământ (priză de siguranță). Tensiunea și frecvența nominală sunt indicate pe plăcuța cu informațiile de bază ale aparatului.

Aparatul trebuie conectat la sursa principală de alimentare cu împământare, în conformitate cu standardele și reglementările în vigoare.

Aparatul se poate acomoda la toleranțe de tensiune nominală pe termen scurt, dar acestea nu pot depăși +/-6%.

## Exploatarea aparatului

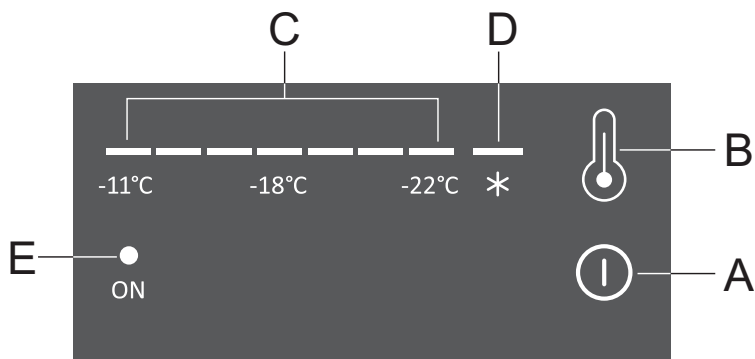

- A Tastă aparat pentru pornit/oprit.
- B Tasta pornit/oprit pentru reglare temperatură și congelare
- C Afișaj setare temperatură
- D Panou pentru afișarea modului de funcționare a congelatorului
- E Indicator aparat

### ***Conectarea la sursa de curent***

Când aparatul este conectat la sursa de curent, toate indicatoarele cu LED se vor aprinde scurt. Apoi, aparatul continuă să funcționeze în ultimul mod fixat.

### ***Pornirea și oprirea aparatului***

**Pornirea aparatului:** Țineți apăsat butonul **A** 3 secunde.

**Oprirea aparatului:** Țineți apăsat butonul **A** 3 secunde.

### ***Reglarea temperaturii***

Reglați temperatura după cum doriți cu ajutorul tastei **B**.

Apăsați tasta **B** până când se fixează temperatura dorită. Temperatura fixată va fi automat păstrată timp de 5 minute după ultima apăsare.

Temperatura poate fi setată în intervalul de la  $-11\text{ }^{\circ}\text{C}$  la  $-22\text{ }^{\circ}\text{C}$ .  $-22\text{ }^{\circ}\text{C}$  este setarea cea mai rece.

### ***Reluare / recuperare funcție***

După pana de curent, aparatul va continua să funcționeze cu setările efective de dinainte de căderea curentului.

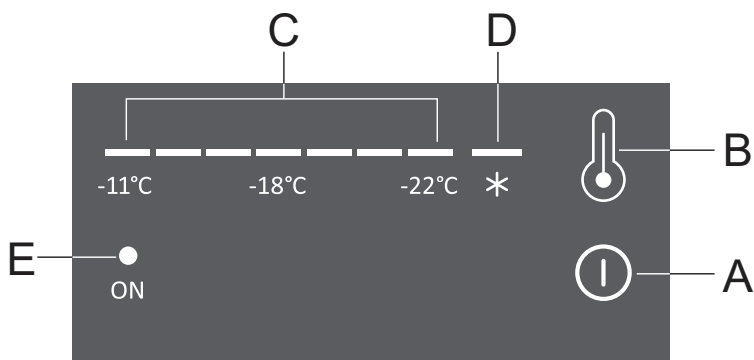

### ***Mărirea capacității de congelare***

Pentru activarea funcției de congelare, apăsați tasta **B** până când indicatorul **D** se aprinde.

Pentru a opri congelarea, setați temperatura dorită folosind tasta **B**.

Dacă funcția nu se oprește manual, se va închide automat după 52 de ore.

### ***Alarmă la senzorul de temperatură***

În cazul în care aparatul nu se conectează la curent sau a apărut un scurt circuit pe senzorul de temperatură, indicatorul pentru temperatură (C) se va aprinde de la stânga la dreapta la fiecare 0.5 secunde, pentru a indica alarma pentru temperatură ridicată.

---

### ***Congelarea alimentelor proaspete***

Utilizarea corectă a aparatului, ambalarea corespunzătoare, menținerea temperaturii corespunzătoare, și respectarea standardelor de igienă alimentară au un impact decisiv asupra calității de congelare a alimentelor proaspete sau a depozitării alimentelor congelate.

Folosiți doar alimente adecvate pentru congelare, și anume, cele care tolerează temperaturi scăzute.

- Utilizați alimente de calitate superioară.
- Congelați doar fructe și legume care sunt absolut proaspete.
- Folosiți ambalaje adecvate și ambalați alimentele corect.
- Ambalajul trebuie să fie etanș pentru ca alimentele să nu se usuce și să piardă vitamine.
- Foliile și pungile ar trebui să fie moi și flexibile pentru a se potrivi alimentelor stocate.
- Cutiile și recipientele pentru congelare trebuie să se închidă bine.
- Este de o importanță vitală ca produsele să fie congelate cât mai repede posibil. Prin urmare, pachetele nu ar trebui să fie prea mari iar alimentele ar trebui să fie răcite sau refrigerate înainte de congelare.

---

### ***Depozitarea alimentelor congelate***

Timpul de depozitare a alimentelor congelate depinde de compoziția alimentelor, calitatea, data expirării, etc. Conținutul ridicat de grăsimi va scurta timpul maxim de depozitare. Prin urmare, carnea macră poate fi depozitată în congelator timp de până la 12 luni, în timp ce carnea grasă se va păstra numai 4 - 6 luni. Păstrați alimentele în containere bine sigilate sau în ambalaje corespunzătoare.

#### **Alimente congelate din fabrică**

Durata și temperatura de depozitare pentru alimente congelate din fabrică sunt indicate pe ambalaj.

- Alegeți doar alimente ambalate în mod corespunzător.
- Protejați alimentele provenite din dezghețare; creșterea temperaturii va scurta timpul maxim de stocare a alimentelor congelate.

---

### ***Dezghețarea alimentelor congelate***

Utilizați alimentele dezghețate parțial sau complet, cât mai curând posibil. Decongelarea parțială scade valoarea nutritivă a alimentelor, în special fructe, legume, și mâncăruri gata preparate.

## Durata aproximativă de stocare a alimentelor congelate

Tipul produselor alimentare	Durata de stocare (luni)											
	1	2	3	4	5	6	7	8	9	10	11	12
Legume								+	+	+		
Fructe										+	+	+
Pâine, produse de patiserie			+									
Lapte			+									
Preparate alimentare			+									
Carne: carne de vită										+	+	+
Carne de mânzat								+	+	+		
Carne de porc				+	+	+						
Carne de pui								+	+	+		
Carne de vânat						+	+	+				
Tocată				+								
Cârnați afumați	+											
Pește: macră			+									
gras	+											
Măruntaie		+										

## Dezghețarea și curățarea aparatului

### Dezghețarea aparatului

Dezghețați aparatul o dată sau de două ori pe an, sau mai des dacă se deschide cu frecvență mai mare. Se poate acumula un strat mai gros de gheață pe unele porțiuni, în special în jurul ventilului pentru aerisire. Acest lucru este normal și este rezultatul pătrunderii aerului. Ocazional, răzuțiți gheață cu răzuitorul furnizat.

- Deconectați aparatul de la priză.
- Goliți aparatul și protejați alimentele de fenomenul de decongelare.

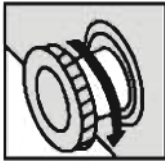
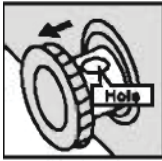

### Îndepărtați gheață prin decongelare

Dacă stratul de gheață este prea gros pentru a fi răzuit, acesta trebuie să fie cel puțin parțial topit.

- Îndepărtați dopul de scurgere din interiorul sertarului congelatorului.

Procesul de decongelare durează câteva ore în mod normal. Pentru a grăbi procesul de decongelare, lăsați ușa congelatorului deschisă.

- Așezați un recipient potrivit sub orificiul de scurgere pentru a colecta apa topită. Răsuciți dopul de scurgere pentru golire.
- Rasuciti dopul de scurgere până la 180 de grade. Apoi apa va curge din recipient. La sfârșit, puneți dopul de scurgere la loc. Introduceți dopul de scurgere la loc.

Notă: asigurați-vă că apa nu curge peste marginea recipientului.

- Ștergeți interiorul cu o cârpă curată și uscată și conectați aparatul la sursa de curent.
- Setati temperatura la valoarea dorită.

### Curățarea aparatului

#### Deconectați aparatul de la priza de perete înainte de curățare!

Nu utilizați agenți de curățare abrazivi sau agresivi, pentru a evita deteriorarea suprafețelor.

Când îl curățați, asigurați-vă că ați îndepărtat toate reziduurile de detergent, după ce ați terminat.

- Curățați interiorul **cu** o soluție cu apă și oțet diluat sau bicarbonat de sodiu (1 lingură la 1 litru de apă). În cele din urmă, ștergeți toate suprafețele cu o cârpă curată, înmuiată în apă curată și bine stoarsă.
- Curățați exteriorul **aparatului** cu o cârpă moale și apă cu o cantitate mică de detergent.

Pentru a curăța garnitura **ușii**, folosiți spumă de săpun.

Curățați suprafețele acoperite cu lac o cârpă moale și produse de curățare pe bază de alcool (de exemplu, produse de curățare pentru sticlă). Puteti folosi, de asemenea, alcool pur (etanol sau alcool izopropilic).

Nu folosiți produse de curățare abrazive sau produse de curățare agresive speciale, precum produsele de curățare pentru oțel inoxidabil, etc. pe piesele din plastic și lac.

- Dacă aparatul dumneavoastră are unitatea condensator instalată pe peretele din spate al aparatului, folosiți o perie moale nemetalică sau un aspirator pentru a îndepărta ocazional (cel puțin o dată pe an) praful de pe unitatea condensator.

### Scoaterea din uz a aparatului

Deconectați aparatul, goliți-l, decongelați-l, și curățați interiorul acestuia. Amplasați o cutie deschisă cu bicarbonat de sodiu în interiorul aparatului și lăsați ușa întredeschisă.

## Ghid de probleme tehnice

**⚠️ Atenție:** Înainte de a rezolva defecțiunea, decuplați de la sursa de curent Acțiunile descrise în aceste instrucțiuni pot fi executate doar de un tehnician de service autorizat.

**Important!** Se va auzi puțin zgomot în timpul funcționării (compresor, circulația agentului de refrigerare) – este normal.

Problema	Cauza posibila	Solutia
Aparatul nu funcționează.	Ștecherul nu este conectat corect.	Conectați la priză.
	Rezistența arsă sau incompatibilă.	Verificați și dacă este necesar, înlocuiți rezistența.
	Priza defectă	Priza va fi reparată doar de un electrician autorizat.
Aparatul răcește excesiv.	Setare greșită a temperaturii-temperatură setată la MAX.	Schimbați setarea temperaturii.
Mâncarea nu este congelată suficient.	Setare gresită a temperaturii	Setați temperatura corect.
	Ușa se deschide frecvent timp îndelungat.	Lăsați usa deschisă doar cât este necesar.
	O cantitate prea mare de alimente introdusă în aparat.	Setați temperatura la o temperatură mai joasă.
	Aparatul este așezat lângă o sursă de căldură.	Vezi capitolul despre instalarea aparatului.
Gheață pe garnitură.	Ușa nu sigilează bine.	Încălziți cu grijă această parte a garniturii cu un uscător de păr (setați la o temperatură mai joasă). În același timp, modelați garnitura pentru a ajusta sigiliul.
Sunete sau zgomote ciudate.	Aparatul atinge peretele sau alte obiecte.	Mișcați aparatul ușor.
	O componentă, de ex. un tub din spatele aparatului, este în contact cu o altă parte a aparatului sau cu peretele.	Îndoiiți ușor tubul dacă e necesar.

Dacă defecțiunea reapare, sunați la un centru service.

Următoarele informații de pe plăcuța de înregistrare sunt relevante pentru acțiunea rapidă și corectă a tehnicianului.

Notați datele din plăcuța de înregistrare.



Lumina cu LED este cu gravitate controlată. Dacă ușa este deschisă la un unghi mai mare de 30°, lumina se aprinde; dacă unghiul este mai mic de 30°, lumina se va închide.

### Notă:

Dacă lumina cu LED nu funcționează când deschideți ușa, procedați în felul următor:

- Mai întâi, desfaceți din suruburi capacul becului.
- Apoi, desfaceți șuruburile de pe cutia componentei electronice pentru lumină.
- Apoi, verificați dacă contactele părților electronice și contactele de schimbare a usii sunt rezistente. Strângeți dacă este necesar. Apoi, verificați dacă lumina se aprinde. Dacă se aprinde, înlocuiți capacul luminii. Dacă nu se aprinde, verificați contactele părților electronice. Dacă e necesar înlocuiți partea electronică. Dacă încă nu funcționează sunați la un service.
- Pașii pentru instalarea luminii LED:  
Strângeți conectorii cablului ușii; instalați părțile electronice și fixați șuruburile; instalați capacul pentru lumină.

PRODUCĂTORUL ÎȘI REZERVĂ DREPTUL SĂ MODIFICE SPECIFICAȚIILE FĂRĂ A AVEA VREUN IMPACT ASUPRA FUNCȚIONĂRII NORMALE A APARATULUI.

Instrucțiunile pentru folosirea aparatului pot fi găsite și pe pagina noastră de internet [www.gorenje.com](http://www.gorenje.com) / < <http://www.gorenje.com> />

# Zamrzovalna skrinja

Zahvaljujemo se za zaupanje, ki ste nam ga izkazali z nakupom našega aparata. Pri uporabi vam želimo veliko zadovoljstva.

**Aparat je namenjen samo za uporabo v gospodinjstvu.**

**Zamrzovalna skrinja** je namenjena uporabi v gospodinjstvu za zamrzovanje svežih in dolgoročno shranjevanje zamrznjenih živil (do enega leta, odvisno od vrste živil).

<b>Pred prvo uporabo .....</b>	<b>59</b>
<b>Nasveti za varčevanje z električno energijo.....</b>	<b>60</b>
<b>Važna opozorila .....</b>	<b>61</b>
<b>Namestitev in priključitev .....</b>	<b>61</b>
<b>Upravljanje aparata .....</b>	<b>64</b>
<b>Odtaljevanje in čiščenje aparata .....</b>	<b>67</b>
<b>Odstranjevanje motenj.....</b>	<b>68</b>

## Pred prvo uporabo

- Otroci stari osem let in več ter osebe z zmanjšanimi fizičnimi, senzoričnimi in umskimi zmožnostmi ali s pomanjkljivim znanjem ter izkušnjami lahko uporabljajo ta aparat pod ustreznim nadzorom ali če so prejele ustrezna navodila glede varne uporabe aparata in če razumejo nevarnosti, ki so povezane z uporabo aparata. Otroci naj se ne igrajo z aparatom. Otroci naj ne čistijo aparata in naj ne opravljajo vzdrževalnih opravil na njem brez ustreznega nadzora.
- Pred priključitvijo aparata je potrebno natančno prebrati navodila za uporabo, ki opisujejo aparat, ter njegovo pravilno in varno uporabo. Prilagojena so različnim tipom/ modelom aparatov, zato so lahko opisane tudi nastavitve in oprema, ki jih vaš aparat nima.
- Odstranite embalažo, ki je namenjena varovanju aparata oz. posameznih delov med transportom.
- Pod pokrovom skrinje so nameščeni distančniki, ki ščitijo tesnilo pokrova pred transportnimi poškodbami.
- Pred priključitvijo na električno omrežje naj aparat miruje v pokončnem položaju približno 2 uri. Tako zmanjšate možnost nepravilnega delovanja zaradi vpliva transporta na hladilni sistem.
- Pred prvo priključitvijo očistite notranjost aparata s toplo vodo, ki ste ji dodali malo kisa.
- Priključitev na električno omrežje in ozemljitev aparata morata biti izvedena po veljavnih standardih in predpisih.
- Aparat se ne sme uporabljati na prostem in ne sme biti izpostavljen dežju.
- Aparat obvezno izključite iz električnega omrežja (izvlecite priključni kabel iz vtičnice) pred čiščenjem, menjavo žarnice in popravilom. Popravilo aparata lahko opravlja le strokovnjak.
- Če je priključna vrstica poškodovana, jo mora zamenjati serviser ali strokovno usposobljena oseba.
- Če aparata dalj časa ne boste uporabljali, izklopite aparat (opisano v poglavju Upravljanje aparata – Vklop/lzklop aparata) in prekinite dovod električne energije aparatu. Aparat izpraznite, odtalite, očistite in pustite pokrov priprt.
- Za embalaranje uporabljamo okolju prijazne materiale, ki se lahko brez nevarnosti za okolje ponovno predelajo, deponirajo ali uničijo.
- Otrok naj se ne igra z aparatom.

**⚠ Odprtine za zračenje morajo biti vedno čiste in prehodne.**

**⚠ Pri odtaljevanju ne uporabljajte mehanskih pripomočkov ali drugih metod, razen tistih, ki jih priporoča proizvajalec. Posebej bodite pozorni, da ne prebodete zunanje sprednje ali zunanje zadnje stene ali katerekoli notranje površine skrinje. Na ta način lahko preprečite poškodbe hladilnega sistema.**

**⚠ Pri namestitvi, čiščenju in odstranitvi aparata pazite, da ne poškodujete izolacije oz. delov hladilnega sistema. S tem preprečite tudi onesnaževanje okolja.**

**⚠ Ne uporabljajte električnih naprav v notranjosti aparata, razen tistih, ki jih dovoljuje proizvajalec hladilno zamrzovalnega aparata.**



Simbol na izdelku ali njegovi embalaži označuje, da z izdelkom ni dovoljeno ravnati kot z običajnimi gospodinjskimi odpadki. Izdelek odpeljite na ustrezno zbirno mesto za predelavo električne in elektronske opreme. S pravilnim načinom odstranjevanja izdelka boste pomagali preprečiti morebitne negativne posledice in vplive na okolje in zdravje ljudi, ki bi se lahko pojavile v primeru nepravilnega odstranjevanja izdelka. Za podrobnejše informacije o odstranjevanju in predelavi izdelka se obrnite na pristojen mestni organ za odstranjevanje odpadkov, komunalno službo ali na trgovino, v kateri ste izdelek kupili.

## Nasveti za varčevanje z električno energijo

- Aparat namestite, kot je opisano v navodilih.
- Ne odpirajte pokrova aparata pogosteje, kot je potrebno.
- Poškodovano ali netesno tesnilo čim prej zamenjajte .
- Pred vlaganjem živila ohladite na sobno temperaturo.
- Priporočamo, da aparat odtalite in očistite 1 do 2 krat letno.
- Ne odpirajte pokrova pogosteje, kot je potrebno , kajti pogosto odpiranje povzroči povišano temperaturo v skrinji, prekomerno nastajanje ivja in s tem večjo porabo električne energije.
- Skrinje ne imejte predolgo odprte, kar je še posebej pomembno ob toplem in vlažnem vremenu.
- Vsako neupoštevanje navodil, opisanih pri poglavjih Namestitvev in Varčevanje z energijo lahko povzroči večjo porabo energije.

## Važna opozorila

- Če je kupljeni aparat nadomestil star, nerabljen aparat z zapiralom, ki se z notranje strani ne more odpreti (ključavnica, zapah), zapiralo onesposobite. Tako boste zmanjšali nevarnost za otroke in jih obvarovali pred možno zadušitvijo.
- Aparat pravilno priključite na električno omrežje
- Med delovanjem aparata se ne dotikajte mrzlih hladilnih površin, zlasti ne z vlažnimi ali mokrimi rokami, ker se lahko koža na te zelo mrzle površine prilepi.
- Ne zamrzujte pijač v steklenicah, posebno ne penečih, kot so mineralna voda, peneče vino, pivo, cola itd., ker se tekočina pri zamrzovanju razširi in steklo lahko počí.
- Ne jejte zamrznjenih živil (kruh, sadje, zelenjava), ker lahko dobite omrzline.
- Če sta vonj ali barva kateregakoli živila vprašljiva, živilo zavrzite, saj je lahko nevarno za uživanje.
- Aparata ne odtaljujte z električnimi napravami (sušilnik za lase ipd.) ter ne odstranjujte ivja oziroma ledu z ostrimi predmeti, temveč samo s priloženimi pripomočki.
- Aparat vsebuje hladilno sredstvo in olje, zato poškodovani aparat odstranite v skladu z ekološko varnostnimi zahtevami.
- Napisana tablica z osnovnimi podatki je v notranjosti ali na zadnji strani aparata. V primeru, da je nalepljena napisana tablica jezikovno neustrezna, jo zamenjajte s priloženo.
- Odsluženi aparat takoj odstranite iz uporabe.
- V skrbi za zdravo okolje pazite, da ne poškodujete delov hladilnega sistema, ker se nahajajo na zunanji zadnji steni, v kompresorskem prostoru ali v izolaciji. Do poškodbe hladilnega sistema v izolaciji lahko pride tudi, če prebodete zunanje ali notranje stene.
- Notranja oprema aparata se lahko spreminja glede na model aparata.

## Namestitev in priključitev

### Namestitev ročaja vrat

- Če je priložen zunanji ročaj
- Korak 1:  
Iz vrečke s priborom vzemite 4 vijake (1) in nosilec ročaja (2).  
Potem s 4 vijaki (1) pritrdite nosilec ročaja (2) na vrata.

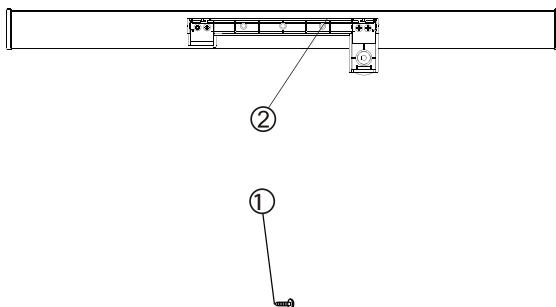

- Korak 2:

Na nosilec ročaja (2) vstavite pokrov ročaja, da zaskoči.

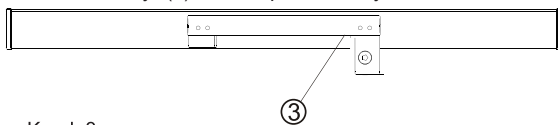

- Korak 3:

Z dvema vijakoma (1) privijte držalo zapirala (4) na ohišje zamrzovalnika.

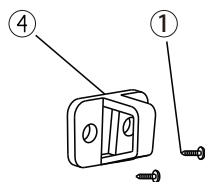

Opomba: Če varovalni obroč med montažo ročaja ne drži zapirala, odvijte vijak z okroglo glavo 5 na zadnji strani vrat in prilagodite položaj vrat zgoraj in spodaj. Potem privijte vijak, da pritrdite ročaj.

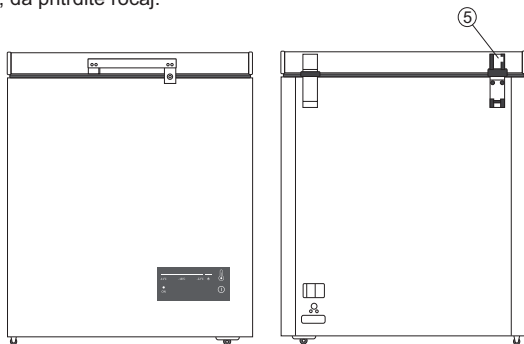

#### Potreben prostor

Priporočamo naslednje. Pustite dovolj prostora okrog naprave:

z obeh strani	10 cm
od zadaj	10 cm
od zgoraj	70 cm

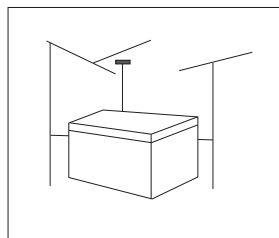

## Izbira prostora

- Aparat postavite v suh in redno prezračen prostor. Relativna vlažnost do temperature 25°C ne sme biti večja od 70%, nad 25°C pa do 75%. Dovoljena temperatura okolice za pravilno delovanje aparata je pogojena z izvedbo (razredom) aparata, kar je navedeno na napisni tablici aparata.

Razred	Temperatura okolice
SN (subnormalni)	od +10°C do +32°C
N (normalni)	od +16°C do +32°C
ST (subtropski)	od +16°C do +38°C
T (tropski)	od +16°C do +43°C

- Vlažna klet ni primerna za skrinjo, ravno tako tudi ne balkon oziroma prostor, kjer je skrinja izpostavljena neposrednim sončnim žarkom. Stati mora na suhih in dovolj trdnih tleh, da stoji vodoravno in stabilno tudi, ko je polno naložena.
- Aparat ni namenjen za vgradnjo. Okoli skrinje zagotovite 2-3 cm prostora za nemoteno kroženje zraka.
- Odmik od stene na zadnji strani določa tečaj.

## Priključitev na električno omrežje

Ta aparat deluje tudi v okolju do temperature -15°C v kolikor se upoštevajo zgornji napotki.

Aparat priključite na električno omrežje s priključnim kablom.

Zidna vtičnica mora imeti ozemljitveni kontakt (varnostna vtičnica).

Predpisana nazivna napetost in frekvenca sta navedeni na napisni

tablici aparata. Priključitev na električno omrežje in ozemljitev aparata morata biti izvedeni po veljavnih standardih in predpisih. Aparat vzdrži kratkotrajna odstopanja od napetosti, vendar največ -6 do +6 %.

- Aparat ni namenjen za vgradnjo. Okoli skrinje zagotovite 2-3 cm prostora za nemoteno kroženje zraka.

## Upravljanje aparata

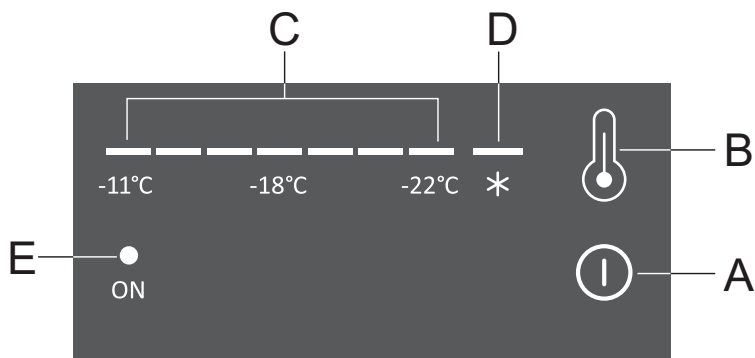

- A Tipka za vklop/izklop aparata
- B Tipka za nastavitev temperature in vklop/izklop intenzivnega zamrzovanja
- C Prikaz nastavljene temperature
- D Prikaz delovanja intenzivnega zamrzovanja
- E Indikator delovanja aparata

### **Priključitev na električno omrežje**

Po priključitvi aparata na električno omrežje se na kratko prižgejo vsi LED indikatorji. Nato aparat nadaljuje v predhodno nastavljenem režimu.

### **Vklop in izklop aparata**

**Vklop aparata:** Pritisnite in 3 sekunde zadržite gumb **A**.

**Izklop aparata:** Pritisnite in 3 sekunde zadržite gumb **A**.

### **Nastavitev temperature**

Želena temperaturo nastavite s tipko **B**.

Tipko **B** pritisnete tolikokrat dokler ni nastavljena zelena temperatura. Temperatura se samodejno shrani 5 sekund po zadnjem pritisku.

Temperaturo lahko nastavite v območju od -11 °C do -22 °C. -22 °C pomeni najhladnejšo nastavitvev.

### **Funkcija nadaljevanja**

Aparat samodejno nadaljuje v režimu delovanja, ki je bil nastavljen pred izpadom električne energije.



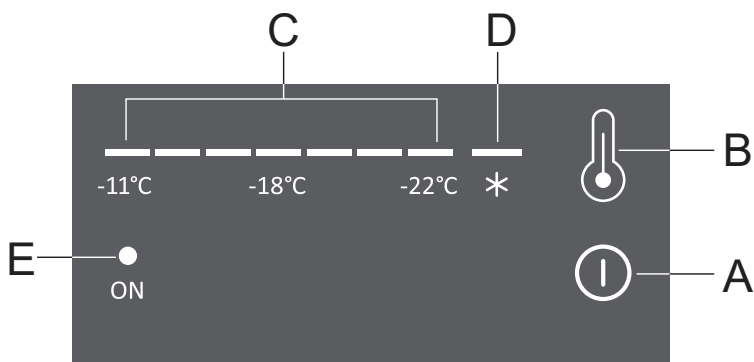

### **Super zamrzovanje**

Super zamrzovanje vklopite tako da tipko **B** pritisnete tolikokrat da zasveti prikaz **D**.

Izklopite pa ga tako da s tipko **B** nastavite zeleno temperaturo.

Če funkcije ne izklopite ročno se po 52 urah izklopi samodejno.

### **Alarm v primeru okvare temperaturnega senzorja**

V primeru izpada električne energije ali kratkega stika temperaturnega tipala kot alarm temperature utripa indikator temperature (C) od leve proti desni vsake 0,5 sekunde.

### **Zamrzovanje svežih živil**

Pravilna uporaba aparata, ustrezno embalaranje živil, vzdrževanje primerne temperature ter upoštevanje higijene živil odločilno vpliva na kakovost zamrzovanja svežih živil oz. shranjevanja le-teh.

Za zamrzovanje izbirajte živila, ki so za to primerna in dobro prenašajo nizke temperature.

- Uporabite živila najboljše kakovosti.
- Zamrzujte le popolnoma sveže sadje in zelenjavo.
- Za shranke uporabite primerno embalažo ter jih pravilno embalarajte.
- Embalaža ne sme prepuščati zraka in vlage, kar bi povzročilo izsušenje shrankov in vitaminske izgube.
- Folije in vrečke morajo biti mehke in voljne, da se tesno prilagajajo vsebini.
- Posode za zamrzovanje se morajo tesno zapirati.
- Predvsem je važno, da živila zamrznejo v čimkrajšem času. Zato priporočamo, da zavitki niso preveliki in da živila pred vlaganjem ohladite.

## **Shranjevanje zamrznjenih živil**

Čas shranjevanja živil v zamrznjenem stanju je odvisen od sestave posameznih živil, kakovosti, starosti ipd. Vsebnost maščob še posebej skrajša rok shranjevanja. Tako lahko na primer pusto meso v zamrzovalniku hranite 12 mesecev, mastno pa le 4-6 mesecev. Živila shranjujte v zaprtih posodah ali ustrezno embalirana.

### **Industrijsko zamrznjena živila**

Na embalaži industrijsko zamrznjenih živil sta označena čas in temperatura shranjevanja.

- Izbirajte le ustrezno embalirana živila.
- Živila zavarujte pred odtaljevanjem, ker dvig temperature zamrznjenih živil skrajša čas shranjevanja.

## **Odtaljevanje zamrznjenih živil**

Nataljena oziroma odtaljena živila čimprej porabite.

Delno odtaljevanje zmanjšuje hranilno vrednost živil, še posebno sadja, zelenjave in že pripravljene hrane.

## **Približen rok shranjevanja zamrznjenih živil**

Živilo	Rok shranjevanja (v mesecih)											
	1	2	3	4	5	6	7	8	9	10	11	12
Zelenjava								+	+	+		
Sadje										+	+	+
Kruh, pecivo			+									
Mleko			+									
Gotove jedi			+									
Meso: govedina										+	+	+
teletina								+	+	+		
svinjina				+	+	+						
perutnina								+	+	+		
divjačina						+	+	+				
sesekljano				+								
Prekajene klobase	+											
Riba: pusta			+									
mastna	+											
Drobovina		+										

## Odtaljevanje in čiščenje aparata

### Odtaljevanje aparata

- Aparat odtalite 1 do 2 krat letno oziroma večkrat pri pogostejšem odpiranju. Lokalno se lahko nabere debelejša plast ivja –ledu, predvsem okoli odzračevalnega ventila. To je normalen pojav, ki nastane zaradi vstopa vlažnega zraka. Ivje občasno postrgajte s priloženim strgalom.
- Izvlecite priključni kabel iz vtičnice.
- Izpraznite aparat in živila zavarujte pred odtaljevanjem.

### Odstranjevanje ivja z odtaljevanjem

Če je ivje predebelo za strganje, ga morate delno odtaliti.

- Izvlecite čep z notranje strani zamrzovalnika. Odtaljevanje ponavadi traja nekaj ur. Za hitrejše odtajanje pustite vrata zamrzovalnika odprta.
- Pod odtočno odprtino podložite primerno posodo za prestrezanje staljene vode. Obrnite izpustni čep.
- Obrnite čep za 180 stopinj. Nato voda steče iz posode. Na koncu vrnite čep nazaj na mesto. Namestite čep na notranji strani.  
Opomba: pazite, da se voda ne začne izlirati čez rob posode.
- Obrišite notranjost aparata in ga priključite na električno omrežje.
- Nastavite temperaturo na zeleno vrednost.

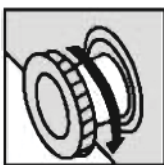
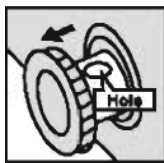

### Čiščenje aparata

#### Pred čiščenjem izvlecite priključni kabel iz vtičnice!

Ne uporabljajte grobih in agresivnih čistil, da ne poškodujete površine. Pri čiščenju pazite, da odstranite vse ostanke čistil.

- **Notranjost** umijte z vodo, ki ste ji dodali malo razredčenega vinskega kisa ali jedilne sode (1 jedilna žlica na 1 liter vode). Nazadnje s krpo, ožeto v čisti vodi, obrišite do suhega.
- **Zunanost** umijte z mehko krpo in vodo z malo detergenta. Za čiščenje **tesnila pokrova** uporabljajte blago milnato vodo. Lakirane površine čistite z mehko krpo in čistilnim sredstvom na osnovi alkohola (npr. čistila za steklo). Lahko uporabite tudi alkohol (etanol ali izopropilalkohol). Za plastične in lakirane dele uporaba abrazivnih ali specialnih agresivnih čistil, kot so čistila za nerjavno pločevino ipd., ni primerna.

### Izključitev aparata iz uporabe

Izvlecite priključni kabel iz vtičnice, aparat izpraznite, odtalite in očistite notranjost. V notranjost aparata položite odprto škatico jedilne sode in pustite pokrov priprt.

## Odstranjevanje motenj



**Pozor:** Pred odpravljanjem morebitnih težav izvlcite vtič iz vtičnice. Dela, navedena v teh navodilih za uporabo, sme izvajati samo usposobljen serviser.

**Pomembno!** Med delovanjem nastajajo normalni zvoki (kompresor, kroženje hladilne tekočine)

Težava	Možen vzrok	Rešitev
Aparat ne deluje.	Vtič ni pravilno priključen, oz. ni dobro nameščen.	Priključite vtič.
	Pregorela ali napačna varovalka.	Preverite in če je potrebno, zamenjajte varovalko.
	Okvara vtičnice.	Vtičnico lahko popravi samo usposobljen serviser.
Aparat pretirano hladi.	Neppravilna nastavitvev temperature oz. nastavitvev na MAX.	Spremenite nastavitvev temperature.
Živila niso dovolj zamrznjena.	Neppravilno nastavljen temperatura.	Nastavite pravilno temperaturo.
	Pogosto ali dolgotrajno odpiranje vrat.	Vrata odpirajte samo za tako dolgo, kot je potrebno.
	V aparat ste v zadnjih 24 urah shranili veliko količino živil.	Nastavite gumb za izbiro temperature na hladnejšo temperaturo.
	Aparat stoji v bližini vira toplote.	Glej poglavje o namestitvi aparata.
Led na tesnilu.	Vrata ne tesnijo dobro.	Previdno segrejte ta del tesnila s sušilnikom za lase (na nižji temperaturi). Obenem oblikujte tesnilo v pravilno obliko.
Neobičajni zvoki.	Aparat se dotika stene ali drugih predmetov.	Aparat rahlo odmaknite.
	Komponenta, npr. cev na zadnji strani cevi aparata se dotika drugega dela aparata in stene.	Če je potrebno, cev previdno upognite.

Če se napaka pojavi ponovno, se obrnite na servisni center.

Naslednji podatki s tipske tablice so potrebni za hitro in pravilno ukrepanje serviserja.

Tu si zapišite potrebne podatke s tipske tablice.

Vklop LED osvetlitve je nadzorovan s pomočjo gravitacije, če se vrata odprejo pod kotom več kot 30° se osvetlitev vklopi, ko pa je kot pod 30° se osvetlitev izklopi.

### Opomba:

Če LED lučka ne deluje, ko odprete vrata, postopajte po naslednjih korakih:

- Najprej odvijte vijake pokrova lučke.
- Nato odvijte vijake elektronskih komponent osvetlitve.
- Potem preverite, ali so kontakti elektronskih delov in kontakti stikala vrat trdni. Po potrebi jih pritrdite. Nato preverite, ali se lučka prižge. Če lučka gori, namestite pokrov lučke, če ne gori preverite kontakte elektronskih delov. Po potrebi zamenjajte elektronski del. Če še vedno ne deluje, se obrnite na servisni center.
- Koraki za namestitev LED lučke:  
Pritrdite konektorje kablov elektronskih delov stikala vrat; namestite elektronske dele LED osvetlitve in pritrdite z vijaki; namestite pokrov lučke.

PRIDRŽUJEMO SI PRAVICO DO SPREMEMB, KI NE  
VPLIVAJO NA FUNKCIONALNOST APARATA.

Navodila za uporabo aparata lahko najdete tudi na naši spletni strani: [www.gorenje.com](http://www.gorenje.com) / < <http://www.gorenje.com> / >

# Freezer chest

We thank you for the confidence you have shown by purchasing our appliance.  
We wish you find a lot of pleasure in its use.

**The appliance is intended solely for household use.**

**The freezer chest** is intended for use in household, for freezing fresh food and long-term storage of frozen food (up to one year, depending on the type of food).  
Temperature in the appliance interior is -18°C or lower.

<b>Before using the appliance for the first time .....</b>	<b>71</b>
<b>Advice for saving power .....</b>	<b>72</b>
<b>Important warnings .....</b>	<b>73</b>
<b>Installation and connection .....</b>	<b>74</b>
<b>Operating the appliance.....</b>	<b>77</b>
<b>Defrosting and cleaning the appliance.....</b>	<b>80</b>
<b>Troubleshooting .....</b>	<b>82</b>

## Before using the appliance for the first time

- This appliance can be used by children aged from 8 years and above and persons with reduced physical, sensory or mental capabilities or lack of experience and knowledge if they have been given supervision or instruction concerning use of the appliance in a safe way and understand the hazards involved. Children shall not play with the appliance. Cleaning and user maintenance shall not be made by children without supervision.
- Before connecting the appliance to the power mains, please read carefully the instructions for use which describe the appliance and its correct and safe use. The instructions apply for several appliance types/models; thus, settings or equipment may be described herein which is not available in your appliance.
- Remove the packaging intended for protecting the appliance or particular parts during transport.
- Installed under the chest cover are the spacers that protect the cover gasket from transport damage.
- Before connecting the appliance to the power mains, let the appliance rest in a vertical position for approximately 2 hours. This will reduce the possibility of operation faults due to the effect of transport on the cooling system.
- Before connecting the appliance to the power mains, clean the inside of the appliance using warm water to which you have added some vinegar.
- The appliance must be connected to the power mains and grounded in compliance with the effective standards and regulations.
- The appliance may not be used outdoors and it may not be exposed to rain.
- Unplug the appliance from the power mains (remove the cord from the wall outlet/socket) before cleaning, bulb replacement, and any repairs. The appliance may only be repaired by an expert.
- If the power cord is damaged, it must be replaced by a service technician or other adequately trained person.
- Packaging is made of environmentally friendly materials that can be recycled, disposed of, or destroyed without any hazard to the environment.
- Do not let the children play with the appliance.

**⚠ Ventilation slots should always be clean and unobstructed.**

**⚠ Do not use any mechanical accessories or other methods to defrost the appliance, except for those expressly recommended by the manufacturer. Be particularly careful not to pierce the exterior front or exterior back wall or any surface in the appliance interior. This will prevent damage to the cooling system.**

**⚠ During installation, cleaning, and removal of appliance, be careful not to damage the insulation of the parts of the cooling system. This will also prevent pollution.**

**⚠ Do not use any electric devices inside the appliance, except for those allowed by the manufacturer of this refrigeration appliance.**



The symbol on the product or on its packaging indicates that this product may not be treated as household waste. Instead it shall be handed over to the applicable collection point for the recycling of electrical and electronic equipment. By ensuring this product is disposed of correctly, you will help prevent potential negative consequences for the environment and human health, which could otherwise be caused by inappropriate waste handling of this product. For more detailed information about recycling of this product, please contact your local city office, your household waste disposal service or the shop where you purchased the product.

## Advice for saving power

- Install the appliance as specified in the instruction manual.
- Do not open the appliance cover more often than necessary.
- If the gasket is damaged or does not provide a perfect seal for other reasons, have it replaced as soon as possible.
- Before placing the food in the appliance, cool them to room temperature.
- We recommend defrosting and cleaning the appliance once to twice a year.
- Do not open the cover more often than necessary. Frequent opening will increase the temperature in the chest, excessive formation of frost, and thus higher power consumption.
- Do not keep the chest open too long. This is particularly important when the weather is hot and humid.
- Every failure to heed the instructions in the sections “Installing the appliance” and “Saving power” may lead to higher power consumption.



## Important warnings

- If the appliance was bought to replace an old, obsolete appliance with a locking mechanism that cannot be opened from the inside of the appliance (lock, latch), disable the locking mechanism. This will reduce the danger to children and protect them from the threat of suffocation.
- Connect the appliance to the power mains in accordance with relevant instructions and regulations.
- Do not touch the cool surfaces during appliance operation, particularly if your hands are moist or wet, as your skin may freeze, or stick, to these surfaces.
- Do not freeze beverages in bottles. This applies in particular to carbonated beverages such as mineral water, sparkling wine, beer, soft drinks etc.; in the process of freezing, the fluid will expand and the glass may break.
- Do not eat frozen food (bread, fruit, vegetables) as there is danger of frostbite.
- If the smell or colour of any food looks suspicious, discard the food as it may be hazardous to eat.
- Do not use electric devices to defrost the appliance (hair drier etc.) and do not remove frost or ice using sharp tools; only use the accessories supplied by the manufacturer.
- The appliance contains a refrigerant and oil. Therefore, a damaged appliance must be disposed of in compliance ecological requirements.
- The rating plate with basic information on the appliance is located in the appliance interior or on the back wall. If the language on the rating plate is not the language of your choice or the language of your country, replace it with the one supplied.
- An obsolete appliance should be immediately put out of use.
- To protect the environment, be careful not to damage the parts of the cooling system located on the back wall, in the compressor unit compartment or in the insulation layer. Cooling system in the insulation layer can also be damaged if the exterior or interior walls are pierced.
- Appliance interior equipment may change according to the appliance model.

### ***Food storage time in case of fault or power failure***

- In case of a fault in appliance operation or power supply failure, do not open the freezer chest. If the appliance is out of order for more than two days, empty the freezer and use the food or make sure it remains frozen.

## Installation and connection

### *Installing the door handle*

- If an exterior handle is supplied.
- Step 1:  
Take out 4 screws (1) and handle base (2) from accessory bag. Then fix the handle base (2) with door by 4 screws (1).

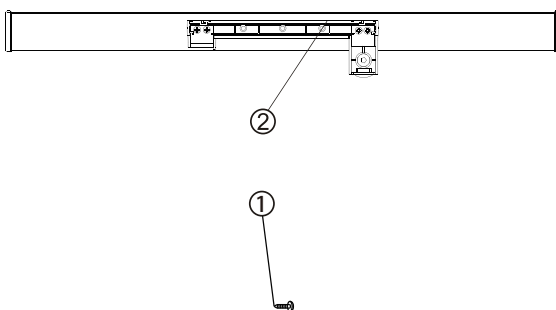

- Step 2:  
Insert handle cover (3) in the handle base (2) until a click.

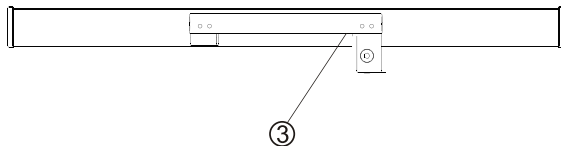

- Step 3:  
Screw lock catch (4) on the freezer cabinet by another 2 screws (1) .

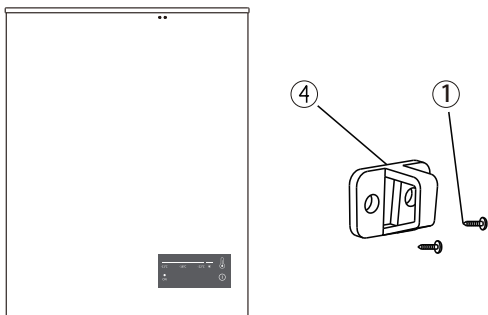

Note: If the locking ring does not hold the lock during handle installation, undo the round head screws (5) on the back side of the door and adjust the door position. Then fasten the screws.

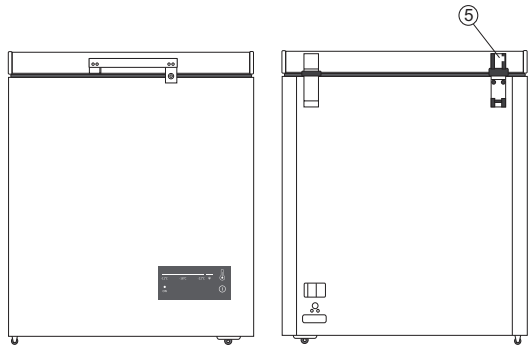

#### Required space

We recommend the following: Leave enough space around the appliance:

on both sides      10 cm  
 from the back      10 cm  
 on top                70 cm

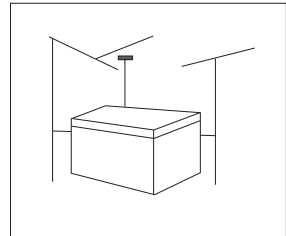

- Place the appliance in a dry and regularly ventilated room. Relative humidity should not exceed 70% if the temperature is up to 25°C, or 75% if the temperature exceeds 25°C. Maximum environment temperature at which the appliance will still operate correctly depends on the make (class) of your appliance, as indicated on the rating plate.

### Selecting the room

Class	Environment temperature
SN (subnormal)	from +10°C to +32°C
N (normal)	from +16°C to +32°C
ST (subtropical)	from +16°C to +38°C
T (tropical)	from +16°C to +43°C

- A damp cellar or basement is not an appropriate place for a freezer chest; the same applies for a balcony or other place where the appliance would be exposed to direct sunlight. The freezer chest must be placed on dry and sufficiently solid surface which allows it to stand stably and horizontally even when fully loaded.
- The appliance should not be integrated in a cupboard or other furniture. Allow at least 2-3 centimeter of clearance around the chest for free circulation of air.
- Clearance from the wall on the back is defined by the hinge.

---

### ***Electrical connections***

This appliance operates also by environmental temperature of  $-15^{\circ}\text{C}$  if above instructions are strictly followed.

Connect the appliance to the power mains using a connection cable. The wall outlet should be fitted with a ground contact (safety socket). The specified nominal voltage and frequency are indicated on the appliance rating plate. The appliance must be connected to the power mains and grounded in compliance with the effective standards and regulations.

The appliance will withstand short-term deviations from the nominal voltage, but not more than  $\pm 6\%$ .

---

### ***Air circulation around the appliance***

- The appliance should not be integrated in a cupboard or other furniture. Allow at least 2-3 centimetres of clearance around the chest for free circulation of air.
- With models with a visible condenser unit installed on the back wall, make sure the clearance from the wall is at least 70 mm (see figure).

## Operating the appliance

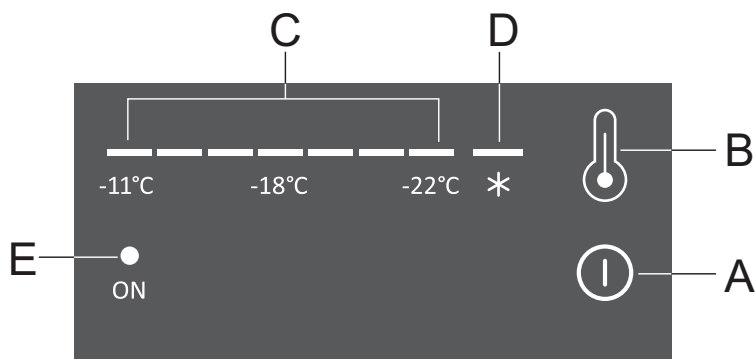

- A** Appliance on/off key
- B** Temperature adjustment and freezer boost on/off key
- C** Set temperature display
- D** Freezer boost function display
- E** Appliance indicator

### **Connecting to the power mains**

When the appliance is connected to the power mains, all LED indicators will be lit briefly. Then, appliance continues to operate in the most recently set mode.

### **Switching the appliance on and off**

**Switching the appliance on:** Press the **A** button and hold it for 3 seconds.

**Switching off the appliance:** Press the **A** button and hold it for 3 seconds.

### **Temperature adjustment**

Adjust the temperature as desired with the **B** key.

Press the **B** key until the desired temperature is set. The set temperature will be automatically stored 5 seconds after it has been pressed the last time.

Temperature can be set in the range from -11 °C to -22 °C. -22 °C is the coldest setting.

### **Resume / recovery function**

After a power failure, the appliance will continue to operate with the settings effective just before the power supply failure.

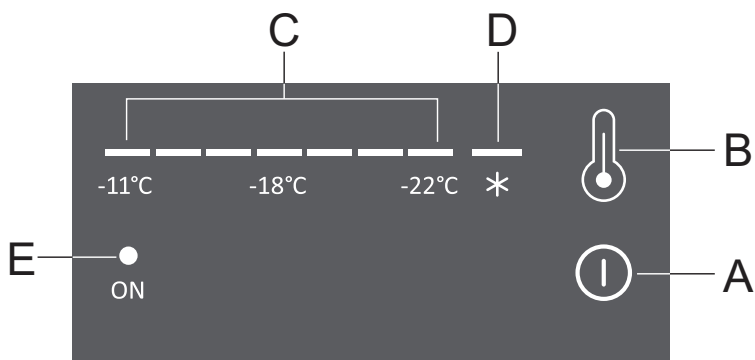

### **Freezer boost**

To activate the freezer boost function, press the **B** key until the indicator **D** lights up.

To switch off the freezer boost, set the desired temperature using the **B** key. If the function is not switched off manually, it will be switched off automatically after 52 hours.

### **Temperature sensor fault alarm**

Inn case of power failure or a short circuit on the temperature sensor, the temperature indicator (C) will flash from left to right every 0.5 seconds, to indicate the high temperature alarm.

---

### ***Freezing fresh food***

Correct use of the appliance, appropriate packaging, maintaining the right temperature, and observing the food hygiene standards has a decisive impact on the quality of fresh food freezing or storage of frozen food.

Use only food suitable for freezing, i.e. food which tolerates low temperatures well.

- Use premium quality food.
- Only freeze fruit and vegetables that are absolutely fresh.
- Use suitable packaging and pack the food correctly.
- The packaging should be air and water tight as this would cause the food to dry out and lose vitamins.
- Films and bags should be soft and flexible to fit the food being stored.
- Freezing boxes and containers must seal well.
- It is of vital importance that food is frozen as quickly as possible. Therefore, particular packages should not be too large and food should be cooled or refrigerated before freezing.

---

### ***Storing frozen food***

Storage time for frozen food depends on the composition of the food, quality, expiration date, etc. High fat content in particular will shorten the maximum storage time. Thus, lean meat may be stored in the freezer for up to 12 months, while fatty meat will only keep 4 to 6 months. Store the food in tightly sealed containers or appropriate packaging.

#### **Factory frozen food**

Duration and temperature of storage for factory frozen food are indicated on the packaging.

- Only choose appropriately packaged food.
- Protect the food from defrosting; temperature increase will shorten maximum storage time of frozen food.

---

### ***Defrosting frozen food***

Use the partially or completely defrosted food as soon as possible.

Partial thawing decreases the nutritive value of the food, particularly fruit, vegetables, and ready-to-eat food.

## Approximate storage time for frozen food

Type of food	Storage time (months)											
	1	2	3	4	5	6	7	8	9	10	11	12
Vegetables								+	+	+		
Fruit										+	+	+
Bread, pastry			+									
Milk			+									
Prepared food dish			+									
Meat: beef										+	+	+
Veal								+	+	+		
Pork				+	+	+						
Poultry								+	+	+		
Venison						+	+	+				
Chopped				+								
Smoked sausage	+											
Fish: lean			+									
fat	+											
Entrails		+										

## Defrosting and cleaning the appliance

### Defrosting the appliance

Defrost the appliance once or twice a year, or more often if it is opened more frequently. A thicker layer of frost or ice may accumulate at some spots, especially around the vent valve. This is normal and it is a result of ingress of humid air. Occasionally scrape the frost with the supplied scraper.

- Unplug the appliance from the wall outlet/socket.
- Empty the appliance and protect the food from defrosting.



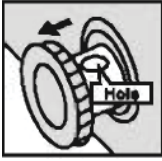

### Removing frost by thawing

If the frost layer is too thick to be scraped off, it has to be at least partially melted.

- Remove the plug from the inside of the freezer chest. The defrosting process normally takes a few hours. To speed up the defrosting process, leave the freezer door open.
- Place a suitable container under the drain hole to catch the melted water. Turn the drain plug.
- Turn the plug by 180 degrees. The water then runs from the container. Finally, replace the plug. Insert the plug on the interior side.

Note: make sure the water does not flow over the edge of the container.

- Wipe the appliance interior clean and dry, and connect the appliance to the power mains.
- Set the temperature to the desired value.

---

### *Cleaning the appliance*

#### **Unplug the appliance from the wall outlet/socket before cleaning!**

Do not use abrasive or aggressive cleaners to avoid damaging the surfaces.

When cleaning, make sure you remove all and any detergent residues after you are done.

- Clean the **interior** with a solution of water and some diluted vinegar or baking soda (1 tablespoon per 1 litre of water). Finally, wipe all surfaces dry with a clean cloth, rinsed in clean water and thoroughly wrung.
- Clean the **exterior** using a soft cloth and water with a small amount of detergent.

To clean the **cover gasket**, use mild soapsuds.

Clean lacquer coated surfaces with a soft cloth and alcohol-based cleaner (e.g. glass cleaner). You may also use pure alcohol (ethanol or isopropyl alcohol).

Do not use abrasive cleaners or special aggressive cleaners such as stainless steel cleaners etc. on plastic and lacquer-coated parts.

---

### *Putting the appliance out of use*

Unplug the appliance, empty it, defrost it, and clean the interior. Put an open box of baking soda in the appliance interior and leave the cover ajar.

## Troubleshooting

**⚠ Attention:** Before troubleshooting, remove the plug from the socket. Works described in these instructions may only be carried out by a trained service technician.

**Important!** There will be some noise during operation (compressor, circulation of refrigerant) – this is normal.

Problem	Possible Cause	Solution
The appliance does not operate	The plug is not connected properly or correctly.	Connect the power plug.
	Blown or incompatible fuse.	Check the fuse and replace it if necessary.
	Faulty socket.	The socket can only be repaired by a trained technician.
Appliance is cooling excessively.	Wrong temperature setting – temperature set to MAX.	Change the temperature setting.
The food is not frozen thoroughly enough.	Wrong temperature setting.	Set the temperature correctly.
	Door opened frequently for long periods of time.	Only keep the door open for as long as necessary.
	A large amount of food placed in the appliance in the last 24 hours.	Set the temperature to a colder (lower) temperature.
	Appliance placed close to a source of heat	See chapter on appliance installation.
Ice on the gasket.	The door does not seal well.	Carefully heat up this part of the gasket with a hair dryer (set to a lower temperature). At the same time, shape the gasket to improve the seal.
Unusual sounds or noise.	The appliance is in contact with the wall or other objects.	Move the appliance slightly.
	A component, e.g. a tube on the back side of the appliance, is in contact with another part of the appliance or a wall.	If necessary, carefully bend the tube.

If the fault reoccurs, call a service centre.

The following information from the rating plate is relevant for quick and correct action by the service technician. Write down the data from the rating plate here.

## Replacing the bulb

The LED lighting is gravity-controlled. If the door is opened by an angle greater than 30°, the lighting will be on; of the angle is less than 30°, the lighting will be off.

### Note:

If the LED light does not work when you open the door, proceed as follows:

- First, undo the screws on the light cover.
- Then, undo the screws on the lighting electronic component box.
- Then, check whether the contacts of electronic parts and door switch contacts are solid. Fasten if necessary. Then, check whether the light works. If it does, replace the cover of the light. If it does not, check the electronic parts contacts. Replace the electronic part if necessary. If it still does not work, call a service centre.
- Steps to install a LED light:  
Fasten the cable connectors of door switch electronic parts;  
install the LED lighting electronic parts and fasten with screws;  
install the light cover.

WE RESERVE THE RIGHT TO CHANGES THAT DO NOT  
AFFECT THE APPLIANCE FUNCTIONALITY.

Instructions for use of the appliance can also be found on our website at [www.gorenje.com](http://www.gorenje.com) / < <http://www.gorenje.com> />

# Fagyasztóláda

Köszönjük a bizalmat, amit a készülék megvásárlásával tanúsított!  
Kívánjuk, hogy sok örömet leljen annak használatában!

**A készülék kizárólag háztartásban való használatra készült.**

**A fagyasztóláda** háztartásban való használatra készült, friss élelmiszerek lefagyasztására és fagyasztott élelmiszerek hosszú távú (maximum év, az étel típusától függően) tárolására szolgál. A hőmérséklet a készülék belsejében  $-18^{\circ}\text{C}$ , vagy annál alacsonyabb.

<b>A készülék első használata előtt</b> .....	<b>85</b>
<b>Energiatakarékosági tanácsok készülékekhez</b> ....	<b>86</b>
<b>Fontos figyelmeztetések</b> .....	<b>87</b>
<b>Üzembe helyezés és csatlakoztatás</b> .....	<b>88</b>
<b>A készülék működtetése</b> .....	<b>91</b>
<b>A készülék leolvasztása és tisztítása</b> .....	<b>94</b>
<b>Hibaelhárítás</b> .....	<b>96</b>

## A készülék első használata előtt

- A nyolc éven felüli gyerekek, valamint a csökkent fizikális, érzékszervi és szellemi képességekkel bíró személyek, illetve azok, akik nem rendelkeznek megfelelő tudással és tapasztalattal, a készüléket csak megfelelő felügyelet mellett használhatják, vagy abban az esetben, ha megfelelő útmutatást kaptak a készülék biztonságos használatát illetően és megértették a készülék használatával járó veszélyeket. Ne engedjük a gyerekeknek, hogy játsszanak a készülékkel. Ne engedjük, hogy a gyerekek felügyelet nélkül tisztítsák a készüléket, illetve karbantartási munkákat végezzenek rajta.
- A készülék elektromos hálózatra történő csatlakoztatása előtt olvassuk át figyelmesen a használati utasítást, ami ismerteti a készüléket és annak megfelelő és biztonságos használatát. A használati utasítás több típusra/modellre vonatkozik; így a benne leírt egyes beállítások vagy tartozékok esetleg nem állnak rendelkezésre az Ön készülékénél.
- Távolítsuk el a csomagolást, ami készülék vagy egyes részeinek védelmét szolgálta szállítás közben.
- A láda fedele alatt található távtartók védik a fedél tömítését a szállítás közbeni esetleges sérülésektől.
- A készülék elektromos hálózatra történő csatlakoztatása előtt pihentessük a készüléket függőleges helyzetben körülbelül 2 órát. Ezzel csökkenthetjük azon működési zavarok lehetőségét, amelyek a szállítás hűtőrendszerre gyakorolt hatása miatt léphetnek fel.
- A készülék elektromos hálózatra történő csatlakoztatása előtt tisztítsuk meg a készülék belsejét meleg víz és egy kis ecet keverékével.
- A készüléket az érvényes szabványoknak és előírásoknak megfelelően kell az elektromos hálózatra csatlakoztatni és földelni.
- A készüléket nem szabad kültéren használni és nem érheti eső.
- Tisztítás, izzócsere vagy bármilyen javítás előtt áramtalanítsuk a készüléket (húzzuk ki a készülék villásdugóját a konnektorból). A készüléket csak szakember javíthatja.
- Ha a csatlakozó kábel sérült, azt szerelő vagy más, megfelelően képzett személy cserélheti ki.
- Ha a készüléket hosszabb ideig nem használjuk, kapcsoljuk ki a termosztát gomb pozícióba történő elforgatásával (lásd "készülék működtetése – A készülék be/kikapcsolása" részt) és áramtalanítsuk a készüléket. Újítsuk ki a készüléket, olvasszuk le, tisztítsuk meg és hagyjuk a fedelet félig nyitva.
- A csomagolás környezetbarát anyagokból készült, amelyek anélkül használhatók fel újra, vagy semmisíthetők meg, hogy kart okoznának a környezetben.
- Ne engedjük a gyerekeknek, hogy játsszanak a készülékkel.

**⚠ A szellőző nyílások mindig tiszták és szabadok kell hogy legyenek.**

**⚠ A készülék leolvasztásához ne használjuk semmilyen mechanikus eszközt vagy a gyártó által javasolton kívül más módszert. Különösen ügyeljünk arra, hogy ne lyukasszuk ki az első vagy a hátsó külső falakat vagy a készülék belsejének bármely felületét. Így megelőzhetőek a hűtőrendszer sérülései.**

**⚠ A készülék beszerelése, tisztítása vagy eltávolítása során ügyeljünk arra, hogy ne sérüljön meg a hűtőrendszer egyes részeinek szigetelése. Ezzel megelőzhetjük a környezetszennyezést.**

**⚠ A hűtőláda belsejében ne használjunk semmilyen elektromos készüléket a gyártó által az adott készülékhez javasolton kívül.**



A terméken vagy a csomagoláson található szimbólum azt jelzi, hogy a termék nem kezelhető háztartási hulladékként. Ehelyett a terméket el kell szállítani az elektromos és elektronikai készülékek újrahasznosítására szakosodott megfelelő begyűjtő helyre. Azzal, hogy gondoskodik ezen termék helyes hulladékba helyezéséről, segít megelőzni azokat, a környezetre és az emberi egészségre gyakorolt potenciális kedvezőtlen következményeket, amelyeket ellenkező esetben a termék nem megfelelő hulladékkezelése okozhatna. Ha részletesebb tájékoztatásra van szüksége a termék újrahasznosítására vonatkozóan, kérjük, lépjen kapcsolatba a helyi önkormányzattal, a háztartási hulladékok kezelését végző szolgálattal vagy azzal a bolttal, ahol a terméket vásárolta.

## Energiatakarékosági tanácsok készülékekhez

- A készüléket a használati utasításban leírtaknak megfelelően helyezzük el.
- Ne nyitogassuk a készülék fedelét a szükségesnél gyakrabban.
- Az olyan készülékeknél, amelyeknél a kondenzátor a hátsó falon került elhelyezésre, ellenőrizzük időnként, hogy szabad-e a levegő áramlása a készülék mögött és hogy a kondenzátor-egység tiszta-e (lásd a "Hibaelhárítás" részt).
- Ha a tömítés sérült vagy más okból nem biztosít megfelelő zárást, cseréltessük ki mielőbb.
- Mielőtt az ételeket a készülékbe helyeznénk, hűtsük le őket szobahőmérsékletre.
- Javasolt a készüléket évente egyszer vagy kétszer leolvasztani és megtisztítani.
- Ne nyitogassuk a készülék fedelét a szükségesnél gyakrabban. A gyakori nyitogatás hatására a ládában megnő a hőmérséklet, jég képződik és így magasabb lesz az áram-fogyasztás.
- Ne hagyjuk a ládát túl sokáig nyitva. Ez különösen fontos, amikor az időjárás forró és nedves.
- "A készülék bekötése" és az "Energiatakarékoság" részeknél leírtak be nem tartása magasabb áram-fogyasztást eredményez.
- Az olyan készülékek esetében, ahol a kondenzációs egység a szigetelő rétegben került elhelyezésre, biztosítsuk a levegő szabad áramlását a készülék első oldalán is.

## Fontos figyelmeztetések

- Ha a készülék vásárlására azért került sor, hogy lecseréljünk egy régi, elavult készüléket, amely olyan zárómechanizmussal rendelkezik, ami a készülék belsejéből nem nyitható (zár, retesz), tegyük használhatatlanná a zárszerkezetet. Ezzel csökkenthetük a veszélyt, amit a gyerekek számára jelenthet és megóvhatjuk őket az esetleges fulladástól.
- A készüléket az érvényes utasításoknak és előírásoknak megfelelően csatlakoztassuk az elektromos hálózatra.
- Ne érintsük meg a hideg felületeket a készülék működése közben, különösen ha a kezünk vizes vagy nedves, ugyanis bőrünk odafagyhat vagy odaragadhat ezekhez a felületekhez.
- Ne fagyasszunk palackozott italokat. Ez különösen vonatkozik az olyan szénsavas italokra, mint az ásványvíz, pezsgő, sör, üdítők, stb.; ugyanis a fagyasztás folyamata során a folyadék térfogata megnő és az üveg széttörhet.
- Ne együnk fagyasztott élelmiszereket (kenyér, gyümölcs, zöldség) mivel fennáll a fagyásveszély.
- Ha az étel szaga vagy színe gyanús, dobjuk ki, mert elfogyasztása veszélyes lehet.
- A készülék leolvasztására ne használjunk elektromos készülékeket (pl. hajszárítót) és a jeget se próbáljuk éles eszközökkel eltávolítani; csak a gyártó által biztosított tartozékokat használjuk.
- A készülék hűtőfolyadékot és olajat tartalmaz. Ezért a sérült készüléket a környezetvédelmi követelményeknek megfelelően kell ártalmatlanítani.
- A készülék alap-információit tartalmazó adattábla a hűtőláda belső részében vagy hátsó falán található. Ha az adattábla nyelve nem felel meg választásunknak vagy nem a saját országunk nyelve, cseréljük ki a készülékez mellékelt másik adattáblára.
- Az elavult készüléket azonnal használaton kívül kell helyezni.
- A környezet védelme érdekében ügyeljünk rá, hogy ne sértsük meg a hűtőrendszer részeit, amelyek a készülék hátsó falán, a kompresszor-egységben vagy a szigetelő rétegben található. A szigetelő rétegben elhelyezett hűtőrendszer akkor is megsérülhet, ha a külső falak kilyukadnak.
- A készülék belső felszereltsége modelltől függően különböző lehet.

## Üzembe helyezés és csatlakoztatás

### Az ajtó fogantyújának felszerelése

- Ha külső fogantyú van mellékelve a készülékhez.

- 1. lépés:

Vegye ki a 4 csavart (1) és a fogantyú alátétjét (2) a kiegészítőket tartalmazó zacskóból. Ezután rögzítse a fogantyú alátétjét (2) az ajtóhoz a 4 csavar (1) segítségével.

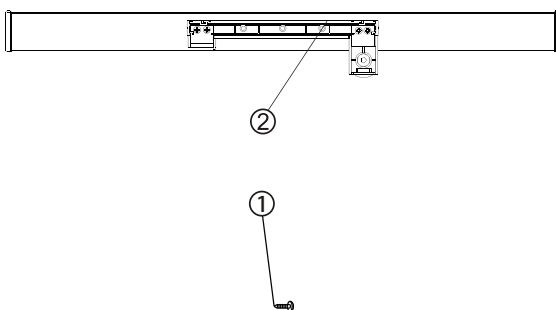

- 2. lépés:

Illessze a fogantyú felső részét (3) az alátétbe (2) - kattanás lesz hallható, ha a helyére került.

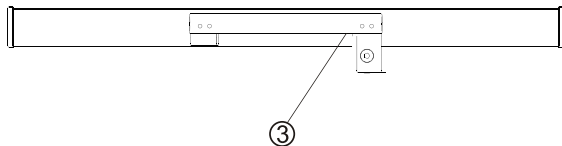

- 3. lépés:

Csavarozza fel a zárat (4) a fagyasztóra a másik 2 csavar (1) segítségével.

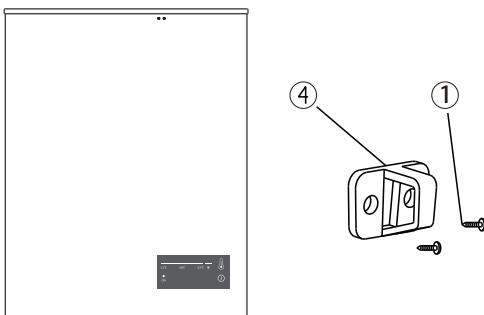



Megjegyzés: Ha a fogantyú felszereléskor azt tapasztalja, hogy a zár és a zár-alátét nem illeszkednek, csavarozza ki az ajtó hátsó részén található kerek fejű csavarokat (5) és állítsa az ajtót feljebb vagy lejjebb. Ezt követően helyezze be a fogantyút rögzítő csavart.

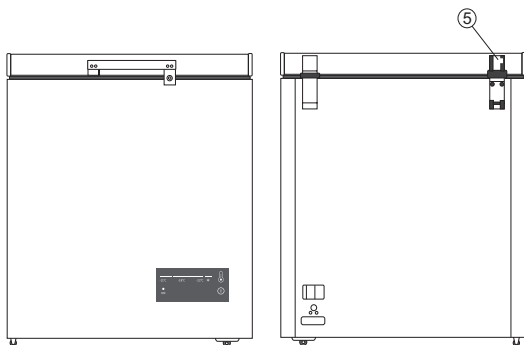

#### Szükséges hely

A következőt javasoljuk: hagyjon elegendő helyet a készülék körül:

a két oldalán	10 cm
hátról	10 cm
felül	70 cm

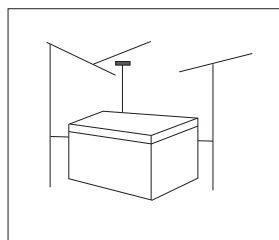

## A helyiség megválasztása

- A készüléket száraz és rendszeresen szellőztetett helyiségben helyezjük el. A relatív páratartalom nem szabad, hogy túllépje a 70%-ot, ha a hőmérséklet 25°C alatt van, illetve a 75%-ot, ha a hőmérséklet 25°C felett van. A maximális környezeti hőmérséklet, amelynél a készülék még mindig megfelelően működik, a készülék klímaosztályától függ, ami az adattáblán feltüntetésre kerül.

Osztály	Környezeti hőmérséklet
SN (szubnormál)	+10°C és +32°C között
N (normál)	+16°C és +32°C között
ST (szubtrópusi)	+16°C és +38°C között
T (trópusi)	+16°C és +43°C között

- Egy nedves pince vagy alagsor nem megfelelő hely a fagyasztóláda elhelyezésére, ugyanez vonatkozik az erkélyre vagy más olyan helyre, ahol a készülék közvetlen napfénynek lenne kitéve. A fagyasztóládát száraz és megfelelően szilárd felületen kell elhelyezni, ahol stabilan és vízszintesen állhat akkor is, ha teljesen tele van.
- A készülék nem építhető be konyhai vagy más bútorelembe. A levegő szabad áramlásának biztosítására hagyjunk legalább 2-3 centiméter helyet a hűtőláda körül.
- A készülék faltól való távolságát hátul a csuklópánt határozza meg.

## Elektromos csatlakozások

Ez a készülék -15°C-ig terjedő környezeti hőmérséklet mellett is működik, a fenti utasítások betartása esetén.

A készüléket a csatlakozó kábel segítségével csatlakoztassuk az elektromos hálózatra. A fali konnektornak földeltnek kell lennie (biztonsági konnektor). A névleges feszültség és frekvencia az adattáblán van feltüntetve. A készüléket az érvényes szabványoknak és előírásoknak megfelelően kell az elektromos hálózatra csatlakoztatni és földelni. A készülék elbír rövidebb ideig tartó feszültség-ingadozásokat, de ezek nem lehetnek a névleges feszültséghez képest +/- 6%-nál nagyobb mértékűek.

## A levegő áramlása a készülék körül

- A készüléket nem szabad szekrénybe vagy más bútorba beépíteni. A készülék teste körül legalább 2-3 centiméter szabadon kell hagyni a levegő szabad áramlásának biztosítására.

## A készülék működtetése

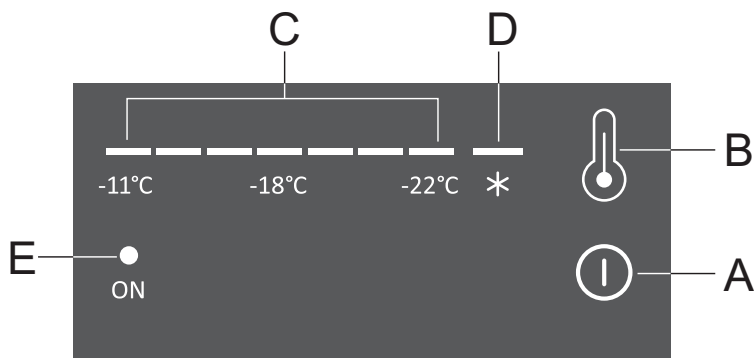

- A Be- és kikapcsolás gomb
- B Hőmérséklet beállítása és intenzív fagyasztás be- és kikapcsolása gomb
- C A hőfok-kijelzés beállítása
- D Intenzív fagyasztás funkció kijelzése
- E Készülék jelvény

### Csatlakoztatás az elektromos hálózatra

Amikor a készülék csatlakoztatásra kerül az elektromos hálózatra, valamennyi LED jelvény kigyullad egy rövid időre. Ezután a készülék a legutóbbi beállításokkal működik tovább.

### A készülék be- és kikapcsolása

**A készülék bekapcsolása:** Nyomja meg az **A** gombot és tartsa benyomva 3 másodpercig.

**A készülék kikapcsolása:** Nyomja meg az **A** gombot és tartsa benyomva 3 másodpercig.

### A hőmérséklet szabályozása

A hőmérsékletet a **B** gomb segítségével szabályozhatja. Nyomja meg többször egymás után a **B** gombot, amíg a kívánt hőmérséklet beállításra nem kerül. A beállított hőmérséklet automatikusan elmentésre kerül 5 másodperccel azután, hogy a gomb utoljára megnyomásra került.

A hőmérséklet  $-11\text{ }^{\circ}\text{C}$  és  $-22\text{ }^{\circ}\text{C}$  közötti tartományban szabályozható. A lehidegebb beállítás  $-22\text{ }^{\circ}\text{C}$ .

### Folytatás / visszaállítás funkció

Áramkimaradás után a készülék az áramszünet előtt érvényes beállításokkal fog tovább működni.

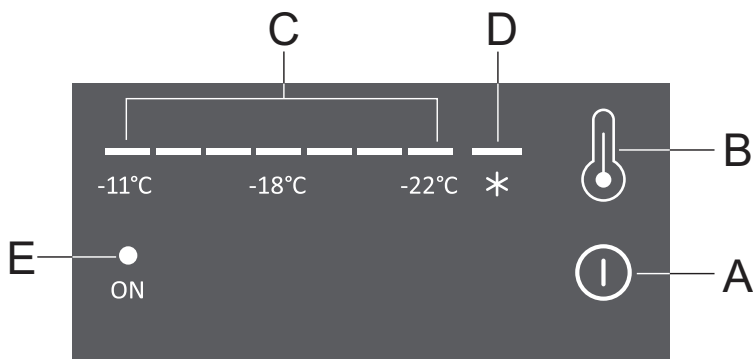

### **Intenzív fagyasztás**

Az intenzív fagyasztás funkció bekapcsolásához nyomja meg a **B** gombot – ekkor kigyullad a **D** jelvény.

Az intenzív fagyasztás funkció kikapcsolásához állítsa be a kívánt hőfokot a **B** gomb segítségével.

Ha a funkció nem kerül manuálisan kikapcsolásra, 52 óra elteltével kapcsol ki automatikusan.

### **Hőmérséklet-érzékelő hiba figyelmeztetés**

Áramkimaradás vagy rövidzárlat esetén a hőfok-szenzoron villogni kezd a (C) hőmérséklet-kijelző balról jobbra 0,5 másodpercenként – így figyelmeztet arra, hogy a hőmérséklet túl magas.

### **Fagyasztott élelmiszerek tárolása**

A fagyasztott élelmiszerek tárolhatósági ideje függ az élelmiszer összetételtől, minőségétől, minőség-megőrzési idejétől, stb. A magas zsírtartalom rövidíti a maximális tárolhatósági időt. Így a sovány húsok maximum 12 hónapig tárolhatók a fagyasztóban, míg a zsírosabb húsok csak maximum 4-6 hónapig. Az ételeket tároljuk szorosan lezárt dobozokban vagy más megfelelő csomagolásban.

### **Gyárilag fagyasztott élelmiszerek**

A gyárilag fagyasztott élelmiszerek tárolhatósági ideje és a tárolásukhoz szükséges hőfok a csomagolásukon kerül feltüntetésre.

- Csak megfelelően csomagolt élelmiszert vásároljunk.
- Övjük az élelmiszert a kiolvadástól; a magasabb hőfok lerövidíti a fagyasztott ételek maximális tárolhatósági idejét.

## Friss élelmiszerek fagyasztása

A készülék szabályos használata, az élelmiszerek megfelelő csomagolása, az optimális hőmérséklet fenntartása és az élelmiszer-higiéniai szabályok betartása meghatározó hatással bír a friss élelmiszerek fagyasztásának vagy a fagyasztott élelmiszerek tárolásának minőségére.

Csak olyan élelmiszereket használjunk, amelyek fagyasztásra alkalmasak, azaz jól tűrik az alacsony hőmérsékleteket is.

- Csak minőségi élelmiszereket használjunk.
- Csak teljesen friss gyümölcsöket és zöldségeket fagyasszunk le.
- Használjunk megfelelő csomagolást és jól csomagoljuk be az élelmiszereket.
- A csomagolásnak levegő- és nedvességmentesnek kell lennie, egyébként az ételek kiszáradhatnak és elveszíthetik vitamintartalmukat.
- A zacskók puhák és rugalmasak kell hogy legyenek, hogy maximálisan megfeleljenek a tárolni kívánt ételnek.
- A hűtődobozok jól zárhatóak kell hogy legyenek.
- Rendkívül fontos, hogy az élelmiszerek a lehető leggyorsabban kerüljenek lefagyasztásra. Ezért az egyes csomagok nem szabad hogy túl nagyok legyenek, az élelmiszereket pedig le kell hűteni fagyasztás előtt.

## Fagyasztott élelmiszerek hozzávetőleges tárolhatósági ideje

Étel típusa	Tárolási idő (hónap)											
	1	2	3	4	5	6	7	8	9	10	11	12
Zöldségek								+	+	+		
Gyümölcsök										+	+	+
Kenyér, tészta			+									
Tej			+									
Készétel			+									
Hús: marha										+	+	+
borjú								+	+	+		
sertés				+	+	+						
szárnyas								+	+	+		
öz, szarvas							+	+	+			
darabolt				+								
Füstölt kolbász	+											
Hal: sovány			+									
kövér	+											
Belsőség		+										

## A készülék leolvasztása és tisztítása

### A készülék leolvasztása

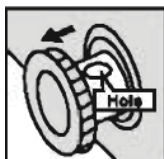

- A készüléket évente egyszer vagy kétszer – illetve ha gyakrabban nyitogatják, akkor gyakrabban – olvassza le. Egyes helyeken – különösen a szellőző szelep körül – vastagabb dér- vagy jégréteg alakulhat ki. Ez természetes jelenség, ami a nedves levegő beáramlásának eredménye. Időnként kaparja le a deresedést a mellékelt kaparó segítségével.
- Húzza ki a készülék villásdugóját a fali konnektorból / kimenetből.
- Üritse ki a készüléket és óvja az ételeket a kiolvadástól.

### A dér eltávolítása leolvasztással

Ha a felgyülemlt dér olyan vastag, hogy nem lehet lekarni, legalább részben fel kell olvasztani.

- Távolítsa el a dugót a fagyasztó felső részéből. A leolvasztás folyamata általában néhány órát vesz igénybe. A leolvasztás folyamatának felgyorsítására hagyja nyitva a fagyasztó ajtaját.
  - Helyezzen el egy megfelelő edényt a vízelvezető lyuk alá, a felolvadt víz összegyűjtésére. Fordítsa el a vízelvezető dugót.
  - Fordítsa el a vízelvezető dugót 180 fokkal. A víz ekkor folyni kezd a tartályból. Végül helyezze vissza a dugót a belső oldalon.
- Megjegyzés: ügyeljen rá, hogy a víz ne folyjon ki az edényből.

- Törölje a készülék belsejét tisztára és szárazra majd csatlakoztassa a készüléket ismét a hálózatra.
- Állítsa a hőmérsékletet a kívánt értékre.

---

## A készülék tisztítása

### Tisztítás előtt húzzuk ki a készülék villásdugóját a fali konnektorból!

Ne használjunk súrolószereket vagy erős tisztítószereket, mert ezek megsérthetik a készülék felületeit.

Tisztításkor ügyeljünk rá, hogy eltávolítsuk a tisztítószerek minden maradékát a készülékből.

- A készülék **belsejét** víz és ecet vagy szódabikarbóna keverékével (1 liter vízhez 1 evőkanál) tisztíthatjuk meg. Végül töröljük a felületeket szárazra tiszta, tiszta vízben kiöblített és alaposan kicsavart ruhával.
- A készülék **külső** felületeit puha ruha és egy kis tisztítószerezrel kevert víz segítségével tisztíthatjuk.

**A fedél tömitése** szappanos vízzel tisztítható.

A lakkozott felületeket puha ruha és alkohol-alapú tisztítószerez (pl. ablaktisztító) segítségével tisztíthatjuk. Használhatunk tiszta alkoholt is (etanol vagy izopropil alkohol).

Ne használjunk súrolószereket vagy olyan erős tisztítószereket, mint például a rozsdamentes acélhoz való tisztítószerek, stb. a műanyag vagy lakkozott felületeken.

- Ha a készülék kondenzációs egysége a fagyasztóláda hátsó falán van elhelyezve, időnként (legalább évente egyszer) egy puha, nem fém ecset vagy porszívó segítségével távolítsuk el a port a kondenzációs egységről.

---

## A készülék üzemen kívül helyezése

Kapcsoljuk ki a készüléket, ürítsük ki, olvasszuk le, tisztítsuk meg a belsejét. Helyezzünk egy nyitott dobozban szódabikarbónát a fagyasztó belsejébe és hagyjuk félig nyitva a készülék fedelét.

## Hibaelhárítás

**Figyelem:** A hibaelhárítás megkezdése előtt húzza ki a villásdugót a konnektorból. A használati útmutatóban leírt munkákat csak képzett szakember végezheti el.

**Fontos!** Működés közben zaj lesz hallható (kompresszor, a hűtőfolyadék áramlása) – ez természetes jelenség.

Probléma	Lehetséges ok	Megoldás
A készülék nem működik.	A villásdugó nincs megfelelően csatlakoztatva.	Csatlakoztassa megfelelően a villásdugót.
	Kiégett vagy nem megfelelő biztosíték.	Ellenőrizze a biztosítékot és cserélje ki, ha szükséges.
	Hibás konnektor.	A konnektort csak képzett szerelő javíthatja meg.
A készülék túlságosan hűt.	Helytelen hőfok-beállítás – a hőfok MAX-ra van állítva.	Módosítsa a hőfok-beállítást.
Az étel nem fagy át eléggé.	Helytelen hőfok-beállítás.	Állítsa be megfelelően a hőfokot.
	Az ajtó túl gyakran, vagy túl hosszú időre kerül kinyitásra.	Az ajtót csak addig tartsa nyitva, amíg az feltétlenül szükséges.
	Az elmúlt 24 órában nagy mennyiségű étel kerül elhelyezésre a készülékben.	Állítsa a hőfokot alacsonyabbra (hidegebbre).
	A készülék hőforrás közelében került elhelyezésre.	Lásd a készülék elhelyezéséről szóló fejezetet
Jég a tömitése.	Az ajtó nem jól záródik.	Melegítse fel óvatosan, egy (alacsony hőfokra állított) hajszárító segítségével a tömitésnek ezt a részét. Ezzel egyidőben alakítsa a tömitést olyanra, hogy a záródás jobb legyen.
Szokatlan hangok vagy zaj.	A készülék a falhoz vagy más tárgyakhoz ér.	Húzza kicsit arrébb a készüléket.
	Egy alkatrész, pl. egy cső a készülék hátsó oldalán érintkezik egy másik alkatrészrel vagy a fallal.	Ha szükséges, óvatosan hajlítsa meg a csövet.

Ha a hiba ismét jelentkezik, hívja fel a szervizet.

A következő információk az adattábláról fontosak a szerelő számára a gyors és megfelelő beavatkozáshoz. Írja le az adatokat az adattábláról ide.



## Az izzó cseréje

A LED világítás gravitáció-vezérelt. Ha az ajtó 30°-nál nagyobb szögben kerül kinyitásra, a világítás bekapcsol – míg ha a szög 30°-nál kisebb, a világítás kikapcsol.

### Megjegyzés:

Ha a LED világítás az ajtó kinyitásakor nem működik, az alábbiak szerint járjon el:

- Először lazítsa ki a csavarokat a világítás fedelén.
- Majd lazítsa ki a csavarokat a világítás elektromos alkatrészdobozán.
- Ezután ellenőrizze, hogy az elektromos részek csatlakozói és az ajtókapcsoló csatlakozói rendben vannak-e. Ha szükséges, szorítsa meg őket. Ezután ellenőrizze, hogy a világítás működik-e. Ha igen, helyezze vissza a világítás fedelét. Ha nem, ellenőrizze az elektromos részek csatlakozóit. Cserélje ki az elektromos részt, ha szükséges. Ha ezek után még mindig nem működik, hívja fel a szervizet.
- A LED világítás beszerelésének lépései:  
Szorítsa meg az ajtó kapcsoló elektromos részeinek csatlakozó kábeleit, majd helyezze el a LED világítás elektromos részeit és rögzítse a csavarok segítségével. Végül helyezze fel a világítás fedelét.

FENNTARTJUK A KÉSZÜLÉK FUNKCIONÁLITÁSÁT NEM BEFOLYÁSOLÓ VÁLTOZTATÁSOK JOGÁT.

A készülék használati utasítása megtalálható honlapunkon is:  
[www.gorenje.com](http://www.gorenje.com) / < <http://www.gorenje.com> />





Gorenje, d.d.  
Partizanska 12  
SI - 3320 Velenje, Slovenija  
[info@gorenje.com](mailto:info@gorenje.com)  
[www.gorenje.com](http://www.gorenje.com)