

MANUAL DE UTILIZAÇÃO

TD75.B3XX

Por favor, leia atentamente este manual antes de utilizar a máquina de lavar roupa.

Máquina de secar roupa

T208H

T209H

T2082H

Estimada/o cliente

Agradecemos que tenha por ter escolhido este produto de qualidade fabricado pela ASKO.

Esperamos que este corresponda às suas expectativas. O design escandinavo associa linhas nítidas, funcionalidades adaptadas ao dia-a-dia e uma excelente qualidade. São as características essenciais de todos os nossos produtos e é por esta razão que todo o mundo os aprecia.

Para obter o melhor do seu equipamento, recomenda-se primeiramente a leitura do modo de utilização antes de utilizá-lo. Este manual indica-lhe assim como pode contribuir para a proteção ambiental.

ÍNDICE

Instruções de segurança	3	Limpeza e manutenção	35
Descrição da máquina de secar roupa	7	O que fazer no caso de problemas?	41
Antes de utilizar o equipamento pela primeira vez	8	Serviço pós-venda	45
Instalação e ligação	9	Informações técnicas	46
Conselhos prévios à secagem	21	Tabela dos consumos	48
As etapas da secagem (1 a 7)	23	Desfazer-se do equipamento	49
Ajustes sistema (System settings)	32	Guia de utilização rápida	51

Os pictogramas deste manual têm os seguintes significados:

	Informações, conselhos, dicas, ou recomendações		Aviso – risco de queimadura
	Aviso – perigo		Aviso – risco de incêndio
	Aviso – risco de descarga elétrica		



GENERALIDADES



Leia este manual e guarde-o num lugar seguro.

- **Não utilize a máquina de secar roupa sem ter lido e compreendido estas instruções.**
- O incumprimento das instruções ou a utilização incorreta do equipamento pode danificar a roupa ou a máquina de secar roupa, ou ainda provocar ferimentos ao utilizador.
- O manual de utilização está disponível no nosso site: www.asko.com.
- **A sua máquina de secar roupa serve exclusivamente para um uso doméstico.**
- Antes de ligar a máquina de secar roupa à rede elétrica, por favor leia atentamente o manual de utilização que descreve o equipamento e a forma como se servir corretamente do mesmo e em toda a segurança. Este manual foi redigido para diferentes modelos e, portanto, é possível que descreva ajustes ou equipamentos que não estão disponíveis na vossa máquina de secar roupa.
- Confie todas as reparações e intervenções a um profissional. As reparações efetuadas por pessoas não qualificadas podem provocar acidentes ou avarias sérias.
- Após a instalação, deixe a máquina de secar roupa no lugar durante duas horas antes de a ligar à fonte de alimentação elétrica.
- São necessárias duas pessoas para instalar a máquina de secar roupa em cima de uma máquina de lavar roupa.
- Não ligue a máquina de secar roupa à rede elétrica com uma extensão.
- Não ligue a máquina de secar roupa a uma tomada prevista para uma máquina de barbear ou para um secador de cabelos.
- ⚠ Se o cabo elétrico estiver danificado, mande repará-lo pelo fabricante, pelo serviço pós-venda autorizado, ou por um técnico de qualificado, de forma a evitar qualquer perigo.
- ⚠ O equipamento não deve ser comandado por um interruptor externo tal como um temporizador, ou ligado a uma rede elétrica submetida a frequentes reduções de carga.
- **Quando acaba a secagem, desligue o cabo elétrico da tomada elétrica!**
- No caso de ligação inadequada do equipamento, de utilização incorreta, ou de intervenção realizada por pessoas não autorizadas, o custo das reparações será suportado pelo utilizador.
- A máquina de secar roupa deve estar instalada num local isento de pó. Se a máquina de secar roupa se encontrar num local onde existe



equipamentos a gás com chama nua, será necessário garantir uma ventilação conveniente para evitar o refluxo dos gases vindo destes equipamentos.

- Para evacuar o ar que sai da máquina de secar roupa, não a ligue a um tubo destinado aos equipamentos que queimam gás ou a outros combustíveis (aplica-se apenas às máquinas de secar roupa com evacuação).
- Não ponha a secar roupa suja no equipamento.
- A roupa suja tem manchas de óleo, acetona, álcool, derivados de petróleo, removedor de nódoas, terebentina, cera e removedores de cera e deve ser lavada à máquina em elevadas temperaturas com muito detergente antes de a colocar a secar no equipamento.
- Não ponha a secar no equipamento roupas de latex ou borracha, toucas de banho ou duche, nem roupa ou cobertas com borracha espuma.
- Utilize amaciadores respeitando os conselhos fornecidos pelos seus fabricantes.
- Não instale o equipamento atrás de uma porta basculante ou corrediça, ou cujas dobradiças estão situadas no lado oposto às da porta da máquina de secar roupa. Posicione o equipamento de forma a poder abrir completamente a porta.
- Nunca obstrua a grelha de ventilação.
- Não coloque o equipamento em cima de um tapete espesso para não perturbar a circulação do ar.
- A máquina de secar roupa deve ser instalada num local isento de pó.
- Tenha o cuidado de verificar se as fibras não se acumulam à volta da máquina de secar roupa.
-  Esvazie os bolsos, tire os isqueiros e os fósforos.
- Após ter instalado o equipamento, aguarde 24 horas sem o manipular antes de o utilizar. Se tiver de o inclinar para o lado durante o transporte ou para uma reparação, coloque-o no lado esquerdo, com o equipamento visto de frente (aplica-se apenas às máquinas de secar roupa equipadas de uma bomba de calor).
- A máquina de secar roupa não deve tocar na parede nem nos móveis adjacentes.
- Se pensar em ligar a máquina de secar roupa a um sistema de evacuação de ar usado por outro equipamento, será necessário instalar uma válvula antiretorno. Esta válvula impedirá o ar de ser expulso para a máquina de secar roupa, o que poderia danificá-lo (aplica-se apenas às máquinas de secar roupa de evacuação).
- Um flutuador desliga a máquina de secar roupa se o tubo de água de condensação estiver obstruído ou se o depósito de condensação correr

o risco de transbordar (aplica-se apenas às máquinas de secar roupa de condensação ou equipados de uma bomba de calor).

- Se quiser deslocar a máquina de secar roupa ou guardá-la num local não aquecido no inverno, é indispensável esvaziar previamente o recipiente de condensação (aplica-se apenas às máquinas de secar roupa de condensação ou equipados de uma bomba de calor).
- A capacidade de secagem máxima em kg (para o programa Algodão) está indicada na placa das características.

SEGURANÇA

-  Utilize a máquina de secar roupa para secar apenas a roupa lavada com água. Nunca coloque no seu equipamento roupas limpas com produtos inflamáveis (essência, tricloretileno, etc.), pode provocar uma explosão.
- Se limpou as suas roupas a seco com detergentes industriais ou produtos químicos, não a ponha a secar **no** equipamento.
- Se o tubo de evacuação estiver ligado a uma abertura na parede, é possível impedir que o ar frio penetre no espaço de instalação colocando uma grelha de ventilação (aplica-se apenas nas máquinas de secar roupa de evacuação).
- O suporte de evacuação não deve estar ligado a uma chaminé ativa que serve para evacuar os fumos ou os gases residuais, a uma conduta destinada à ventilação de assoalhadas com equipamentos de combustão, ou a uma chaminé utilizada por terceiros. Se os fumos ou os gases residuais forem expulsos para a assoalhada onde se encontra a máquina de secar roupa, existe um risco de intoxicação (aplica-se apenas às máquinas de secar roupa de evacuação).
- A máquina de secar roupa está protegida por um dispositivo anti-sobreaquecimento que desliga automaticamente o equipamento se a temperatura subir demasiado (aplica-se apenas às máquinas de secar roupa de evacuação ou de condensação).
- Se o filtro de rede estiver entupido, o dispositivo de paragem automática anti-sobreaquecimento pode ativar-se. Ver o capítulo "LIMPEZA E MANUTENÇÃO" (aplica-se apenas às máquinas de secar roupa de evacuação ou de condensação).
-  **AVISO! Quando a máquina de secar roupa está em serviço, a sua parte traseira torna-se muito quente. Deixe o equipamento arrefecer completamente antes de tocar a sua parte traseira (Siga as instruções do capítulo "INSTALAÇÃO E LIGAÇÃO").**
-  Nunca interrompa um programa de secagem e nem abra a porta

antes do fim. Se tiver de o fazer por qualquer razão, atue com precaução quando retire a roupa, porque esta está muito quente e existe um risco de queimadura.

Retire rapidamente a roupa do tambor e ponha-a a secar no fio para que arrefeça tão rápido quanto possível.

SEGURANÇA CRIANÇAS

- Não deixe as crianças brincar com a máquina de secar roupa.
- Impeça as crianças e animais de estimação de entrar no tambor da máquina de secar roupa.
- Antes de fechar a porta e iniciar um programa, verifique se apenas tem roupa no tambor (por exemplo, verifique se uma criança não trepou para dentro da máquina de secar roupa e fechou a porta desde o interior).
- **Ative a segurança crianças.**
Ver o capítulo "AJUSTES SISTEMA (SYSTEM SETTINGS)/Segurança crianças (Child lock).
- **Mantenha as crianças menores de 3 anos afastadas do equipamento a não ser que as vigie permanentemente.**
- Esta máquina de secar roupa foi fabricada em conformidade com todas as normas de segurança em vigor. As crianças a partir dos 8 anos e as pessoas com capacidades físicas ou mentais reduzidas – ou sem experiência e nem conhecimentos – podem utilizar esta máquina de secar roupa mas sob vigilância e sob a condição de ter recebido instruções sobre a forma como se servir da mesma em toda a segurança e de ter entendido corretamente os riscos aos quais podem expor-se. As crianças não devem brincar com o equipamento; e também não podem efetuar, sem vigilância, as tarefas de limpeza e de manutenção.

GUARDE ESTE MANUAL PARA FUTURAS CONSULTAS!

DESCRIÇÃO DA MÁQUINA DE SECAR ROUPA

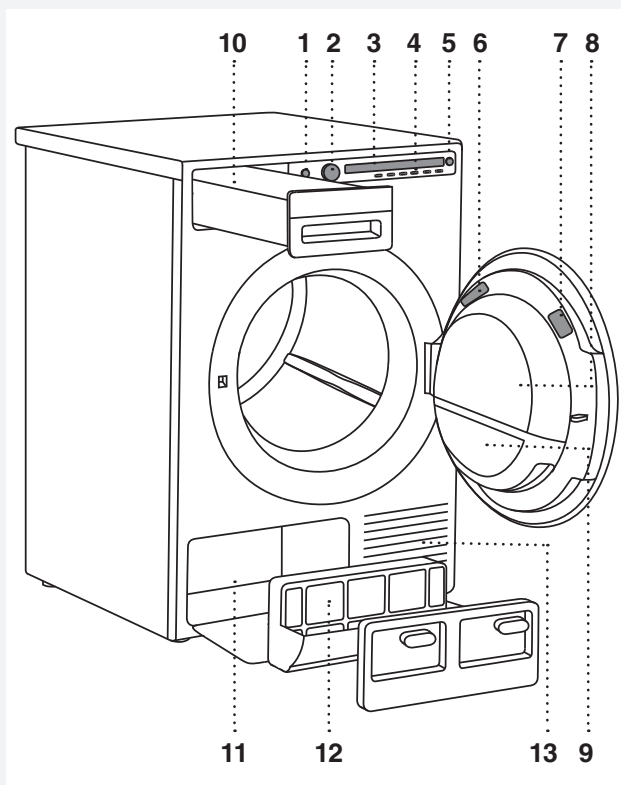

1. Interruptor geral (tecla Ligar/Desligar)
2. Selecionador de programa
3. Mostrador (Display)
4. Teclas de ajustes
5. Tecla Iniciar/Pausa
6. Placa das características com as características da máquina de secar roupa (na face interna da porta)
7. Códigos QR e AUID (na face interna da porta)
8. Porta
9. Filtro de rede da porta
10. Recipiente de condensação (segundo o modelo)
11. Bomba de calor
12. Filtro da bomba de calor
13. Grelha de ventilação

ANTES DE UTILIZAR O EQUIPAMENTO PELA PRIMEIRA VEZ

EMBALAGEM

Retire todas as embalagens.

Pense em reciclar os materiais da embalagem em conformidade com as instruções e recomendações locais (ver o capítulo "DESFAZER-SE DO EQUIPAMENTO").

LIMPEZA

Desligue a máquina de secar roupa da tomada elétrica e abra a porta. Limpe o tambor do equipamento com uma esponja húmida e um detergente suave.

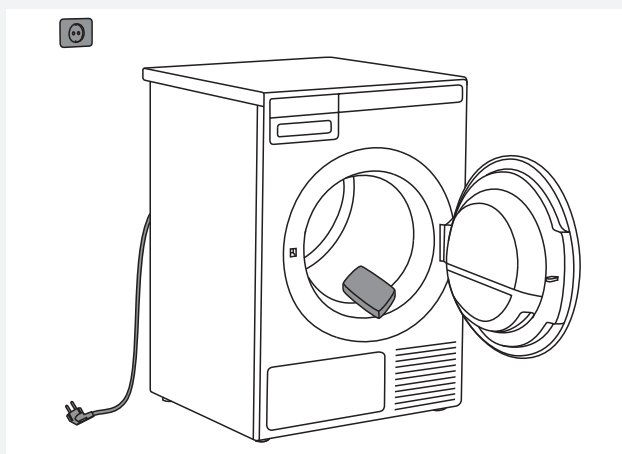

 Nenhum programa pode trabalhar com a porta aberta.

ESCOLHER O IDIOMA

Após ter ligado a máquina de secar roupa (ver o capítulo "INSTALAÇÃO E LIGAÇÃO") e tê-lo colocado em funcionamento pela primeira vez, escolha o seu idioma preferido:

1. Rode o selecionador de programa ou prima as teclas para navegar na lista dos idiomas.
2. Valide a sua escolha premindo a "Ajustar" (Set).

Para a continuação da secagem, ver o capítulo "ETAPAS DA SECAGEM (1 A 8)".

 Quando utilizar a máquina de secar roupa pela primeira vez, ou se não foi utilizada durante um longo período, ouve-se tocar um leve ruído. É normal, e desaparecerá passado alguns ciclos.

INSTALAÇÃO E LIGAÇÃO

💡 Após ter instalado o equipamento, aguarde 24 horas sem o manipular antes de o utilizar. Se tiver de o inclinar para o lado durante o transporte ou para uma reparação, coloque-o no lado esquerdo, com o equipamento visto de frente.

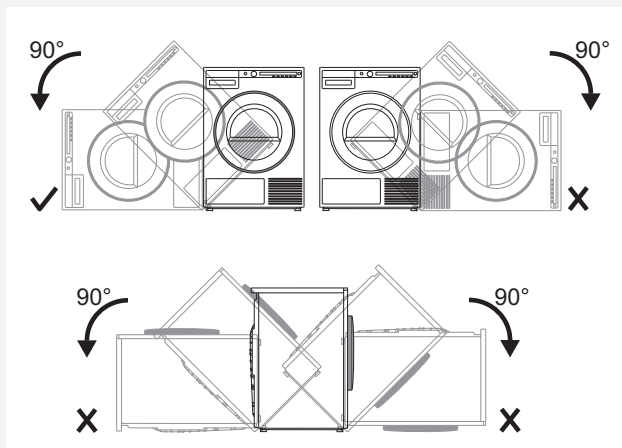

💡 Se o aparelho for instalado num rodapé ou numa estrutura semelhante, deverá ser fixado aos mesmos para evitar o risco de queda. Estão disponíveis acessórios originais ASKO com instruções de instalação para esta finalidade.

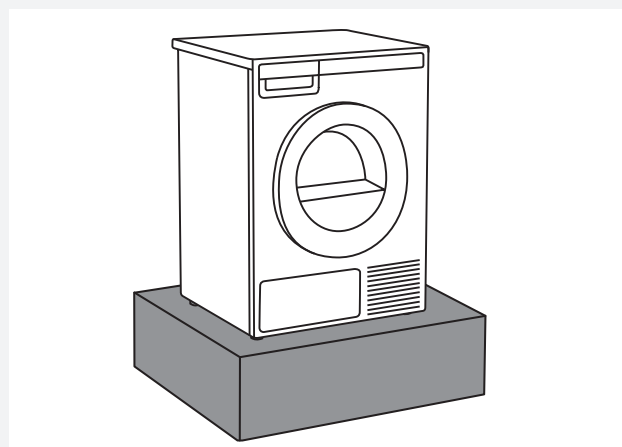

COLOCAÇÃO DA MÁQUINA DE SECAR ROUPA

Pode colocar a máquina de secar roupa num chão ou em coluna em cima de uma máquina de lavar roupa.

A máquina de secar roupa emite calor. Por conseguinte, não o instale numa assoalhada muito pequena, pois a secagem durará mais tempo devido ao baixo volume de ar disponível.

💡 Não coloque a máquina de secar roupa num local onde possa fazer muito frio no Inverno, porque o equipamento não pode funcionar corretamente a uma temperatura tão baixa.

Para que a máquina de secar roupa funcione melhor, instale-a numa assoalhada suficientemente ventilada e onde a temperatura ambiente é compreendida entre 10 e 25°C.

⚠ Não instale o equipamento atrás de uma porta basculante ou corrediça ou cujas dobradiças ficam situadas no lado oposto das do equipamento. Posicione a máquina de secar roupa de forma a poder abrir completamente a porta.

💡 Nunca obstrua a grelha de ventilação.

⚠ Não coloque o equipamento em cima de um tapete espesso para não perturbar a circulação do ar.

Equipamento de instalação livre

Pode colocar a máquina de secar roupa ao lado de uma máquina de lavar roupa.

Se os pés da máquina de secar roupa não aderirem suficientemente ao chão, o equipamento pode deslocar-se durante o seu funcionamento.

Para impedi-lo de deslizar, coloque-o num tapete antiderrapante, ou então, fixe os pés com ventosas fornecidas nos dois pés da frente.

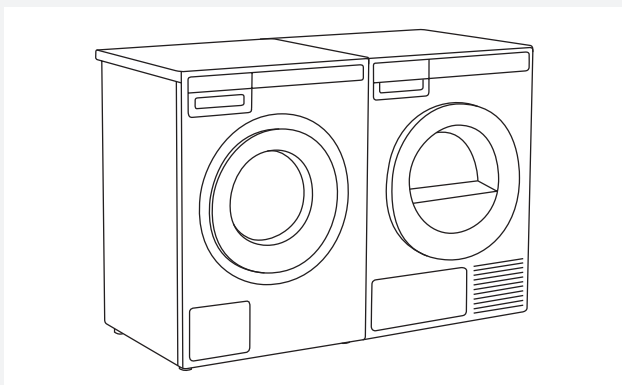

Espaço livre à volta da máquina de secar roupa para um melhor funcionamento

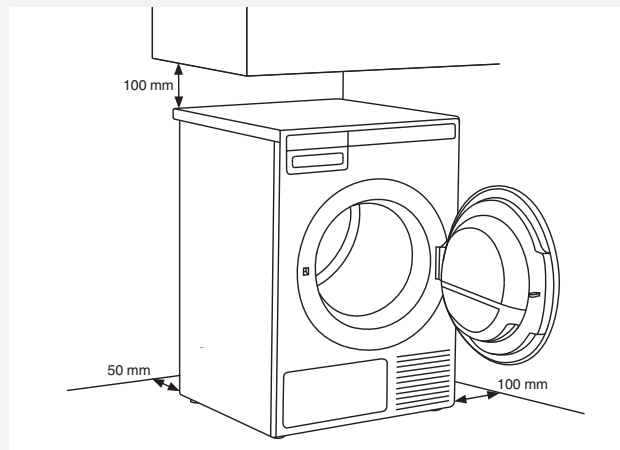

💡 A máquina de secar roupa não deve tocar na parede nem nos móveis adjacentes. Para uma ótima secagem, respeite a distância entre o equipamento e a parede, indicada na figura.

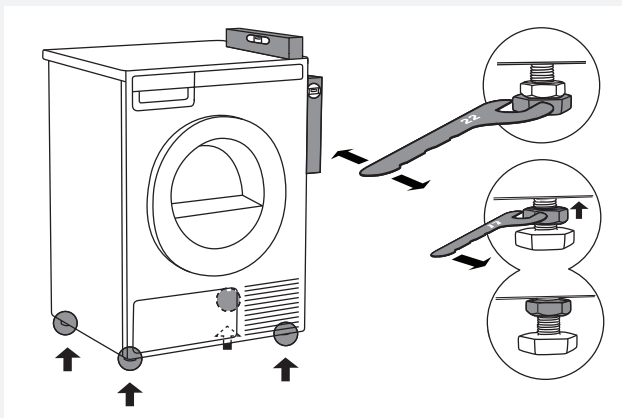

Instale a máquina de secar-roupa de forma a esta ficar estável. Utilize um nível de bolhas para nivelar o equipamento no sentido longitudinal e transversal rodando os pés ajustáveis com uma chave plana de 22 mm (ajuste em altura de 15 mm, no máximo). Depois aperte firmemente as contra-porcas com uma chave plana de 17 mm rodando-as para o fundo da máquina de lavar-roupa ↑.

Abertura da porta da máquina de seca roupa (vista de cima)

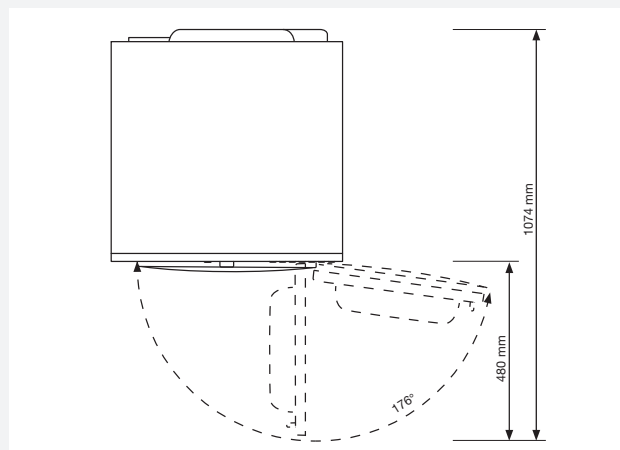

Instalação em coluna numa máquina de lavar roupa

Para instalar a máquina de secar roupa em cima de uma máquina de lavar roupa, utilize os pés de ventosa e o dispositivo anti-queda (A + B) fornecidos na caixa de cartão que encontrará no tambor do equipamento. A peça anti-queda B está prevista para uma máquina de lavar roupa ASKO e será difícil, ou até impossível, fixá-la a uma máquina de outra marca. Se as dimensões da máquina de lavar roupa e da máquina de secar roupa não forem idênticas, ou se instalou um acessório dissimulado entre os dois equipamentos, pode procurar réguas de terminais junto do serviço Clientes (... disponível apenas para máquina de secar roupa HH (Hidden Helpers) ou TD75 montado na máquina de lavar roupa WM80 ou WM85; não convém para uma outra combinação).

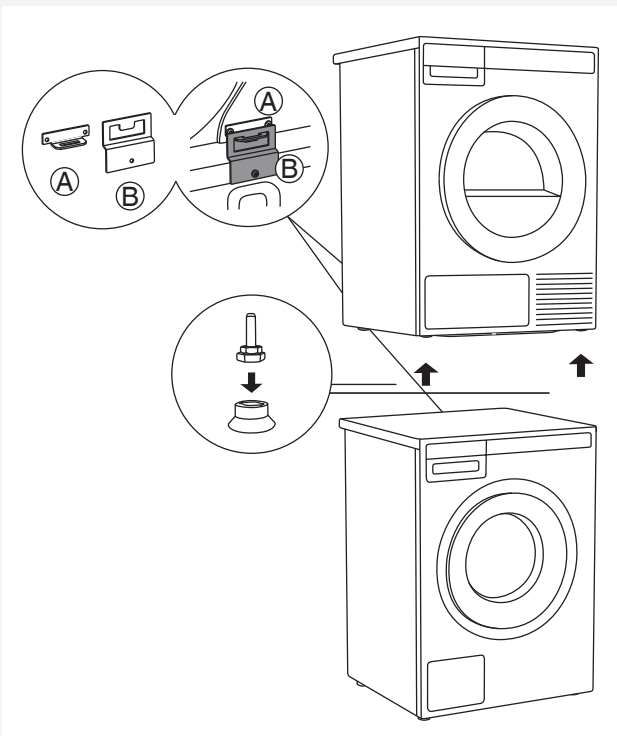

Todas as máquinas de lavar roupa ASKO podem suportar o peso da máquina de secar roupa.

💡 A máquina de lavar roupa em cima do qual prevê colocar a máquina de secar roupa deve ser capaz de suportar o seu peso (ver a placa das características da máquina de lavar roupa ou as suas características técnicas).

💡 São necessárias pelo menos duas pessoas para instalar a máquina de secar roupa por cima de uma máquina de lavar roupa.

Como colocar a máquina de secar roupa em cima da máquina de lavar roupa (ASKO):

Encontrará no tambor da máquina de secar roupa uma caixa de cartão com os pés de ventosa e o dispositivo antiqueda.

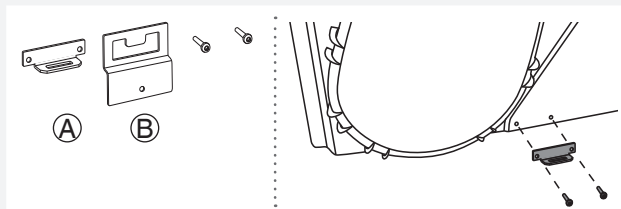

- 1** O dispositivo antiqueda compõe-se de duas peças de metal (A + B).
Fixe a peça A na parte traseira da máquina de secar roupa com dois parafusos.

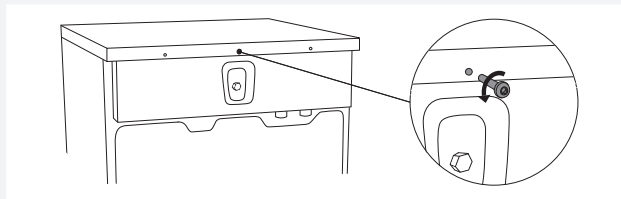

- 2** Retire o parafuso na parte traseira da máquina de lavar roupa.

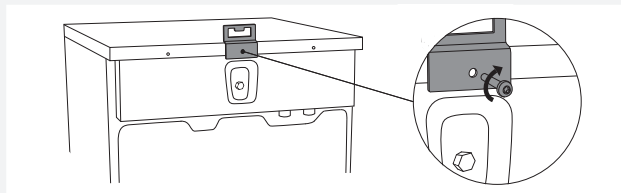

- 3** Utilize este parafuso para fixar a peça B na parte traseira da máquina de lavar roupa.

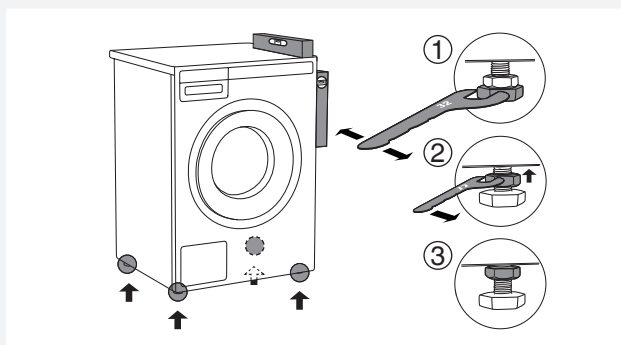

- 4** Nivele a máquina de lavar roupa para que esta fique perfeitamente estável:

1. Nivele-a, na horizontal e na vertical, rodando os pés ajustáveis com uma chave nº 32. Os pés permitem um ajuste em altura de +/- 1 cm.
2. Após ter ajustado a altura dos pés, rode as contra-porcas com uma chave nº 17 para as subir para o fundo da máquina de lavar roupa ↑.
3. Aperte as contraporcas.

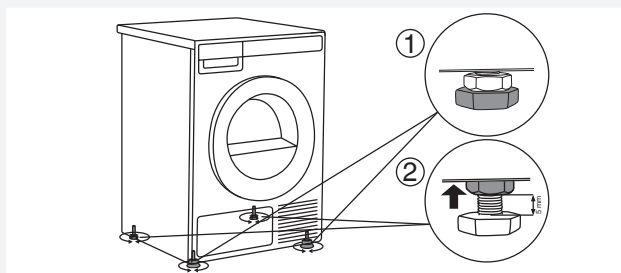

- 5** Ajuste os pés da máquina de secar roupa:

1. Aperte a fundo os dois pés da frente.
2. Desaperte os pés traseiros de 3,5 voltas ou de 5 mm, e depois aperte as contraporcas para o fundo do equipamento ↑.

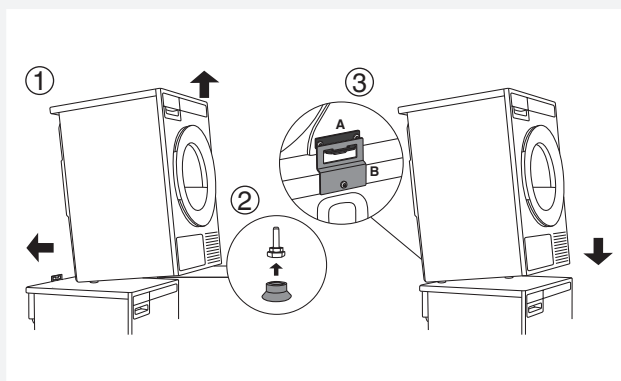

- 6** Coloque a máquina de secar roupa em cima da máquina de lavar roupa:

1. Levante a parte da frente da máquina de secar roupa de 5 a 10 cm inclinando-a para trás.
2. Fixe os pés de ventosa nos pés da frente da máquina de secar roupa.
3. Empurre a máquina de secar roupa no elemento antiqueda (de forma que a peça B se insira na peça A) e solte-a (ver a figura na página anterior).

💡 Verifique se o dispositivo antiqueda está bem fechado.

INVERSÃO DO SENTIDO DE ABERTURA DA PORTA

Para inverter o sentido de abertura da porta, proceda da seguinte forma.

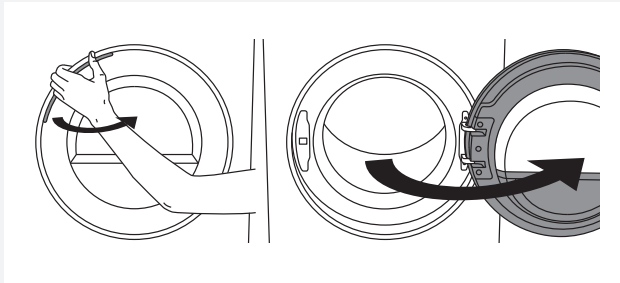

1 Abra completamente a porta.

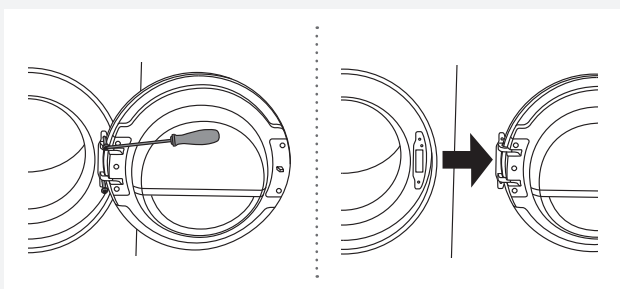

2 Retire os parafusos e a porta.

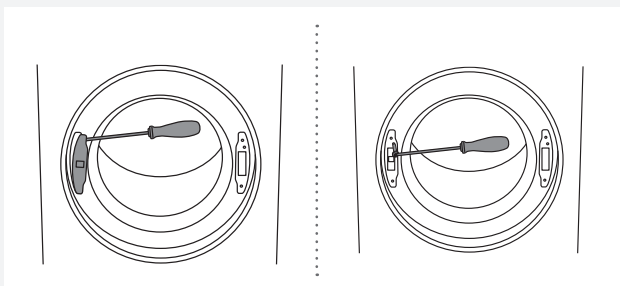

3 Com uma chave de fendas, levante a tampa do fecho e retire-a, depois retire os parafusos que fixam o fecho.

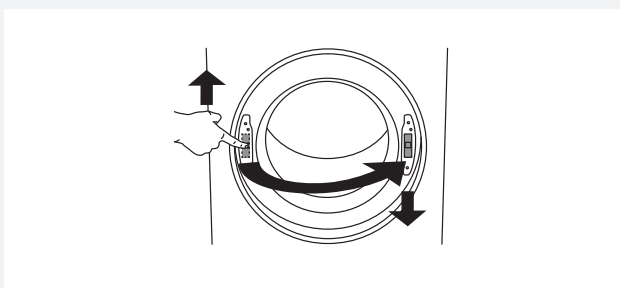

4 Empurre o fecho para cima e remova-a. Fixe-a no lado oposto empurrando-a para baixo.

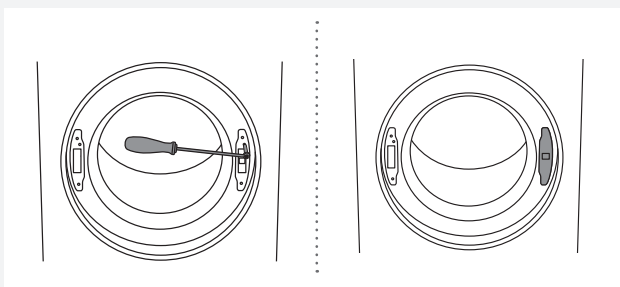

5 Aperte os parafusos no fecho. Volte a colocar a tampa no devido lugar.

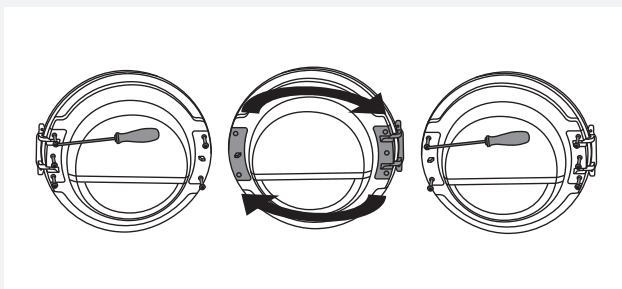

6 Desmonte a dobradiça (à esquerda) e o fecho (à direita), inverta a sua localização e volte a apertá-los (dobradiças na direita e fecho na esquerda).

💡 Utilize uma chave de fendas para levantar as peças de plástico e remova-as mais facilmente.

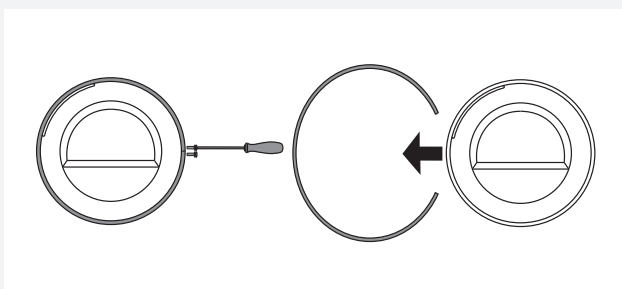

7 Retire provisoriamente a junta da porta.

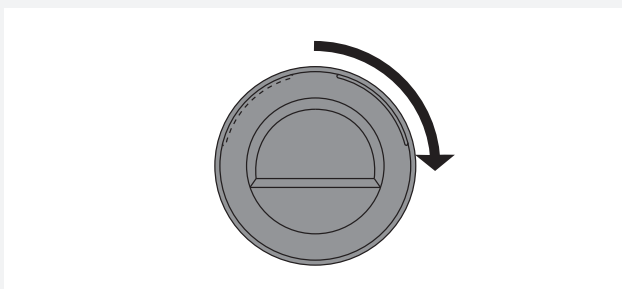

8 Rode o vidro da porta de 90° de forma que o símbolo que indica a abertura da porta se encontra no lado oposto.

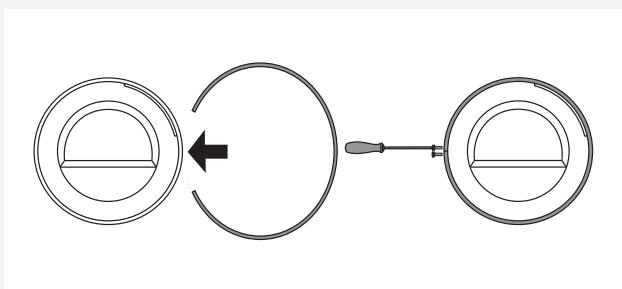

9 Rode a junta de 180°, volte a colocá-la à volta da porta e a apertá-la.

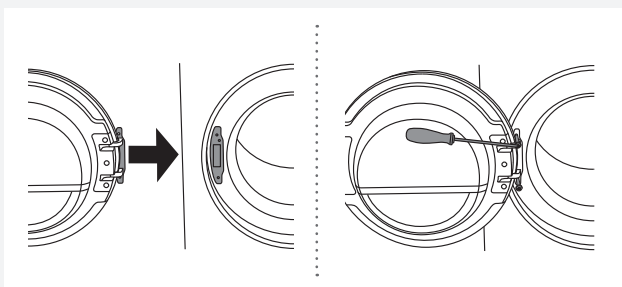

10 Volte a colocar a porta na dobradiça e aperte os parafusos.

ENCASTRÁVEL

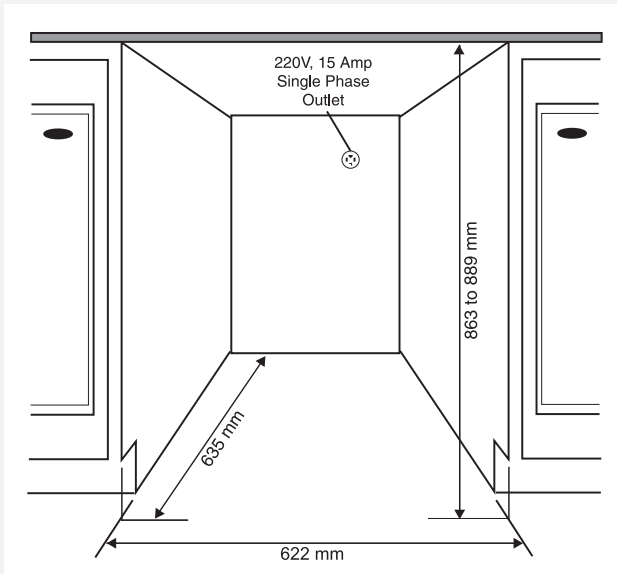

As máquinas de secar roupa ASKO podem ser instaladas num móvel ou debaixo de uma bancada, num espaço com uma altura mínima de 864 mm. É necessário deixar um espaço livre de cerca de 12 mm à volta da máquina e um espaço mínimo de 25 mm entre a extremidade traseira do painel superior do equipamento e a parede situada atrás do mesmo. A abertura deve ter uma largura mínima de 622 mm.

As máquinas de secar roupa de condensação funcionam melhor em lugares bem ventilados. Instale a máquina de secar roupa de forma que a água de condensação possa escorrer permanentemente para um tubo de evacuação ou para uma pia. Será necessário utilizar uma conduta de evacuação atrás do equipamento. A altura máxima da saída de drenagem é de 1016 mm.

💡 O ajuste em altura da máquina de secar roupa é de 850 mm a 876 mm. Não ajuste a mais de 876 mm de altura.

💡 É fundamental evitar a acumulação de calor.

💡 O ar quente expulso na parte traseira da máquina de secar a roupa deve poder dissipar-se.

💡 O ar quente que não pode dissipar-se pode provocar uma disfunção.

Pode-se evitar a acumulação de calor tomando as seguintes disposições:

- criação de uma abertura no rodapé dos móveis de encastrar na parte da frente;
- criação de uma abertura de ventilação no móvel de encastrar.

Quando o equipamento é embutido debaixo do bancada, a duração de secagem pode ser mais demorada.

💡 A máquina de secar roupa não deve ficar instalado ao lado de um equipamento frigorífico. O ar quente expulso atrás da máquina de secar roupa faria aumentar a temperatura à volta do permutador de calor do frigorífico, provocando assim o funcionamento contínuo do compressor. Se não for possível instalar a máquina de secar a roupa num outro lugar, será necessário tapar todos os interstícios entre o frigorífico e a máquina de secar a roupa.

Exigências de ventilação para os equipamentos de lavanderia ASKO e o seu embutimento num móvel

O painel de comando ASKO na parte da frente permite encastrar as máquinas de lavar roupa e as máquinas de secar-roupa num móvel.

Tenha o cuidado de verificar se existe um espaço entre os equipamentos e o móvel ou a parede, e um espaço de 25 mm no mínimo entre a extremidade traseira superior do equipamento e o móvel ou a parede.

Quando o móvel fecha em proximidade de uma porta, recomenda-se portas perfuradas para garantir uma ventilação adequada, especialmente para as máquinas de secar roupa de condensação.

Caso contrário, a porta deve ter orifícios de ventilação. Ver a ilustração abaixo que mostra as aberturas para uma ventilação mínima:

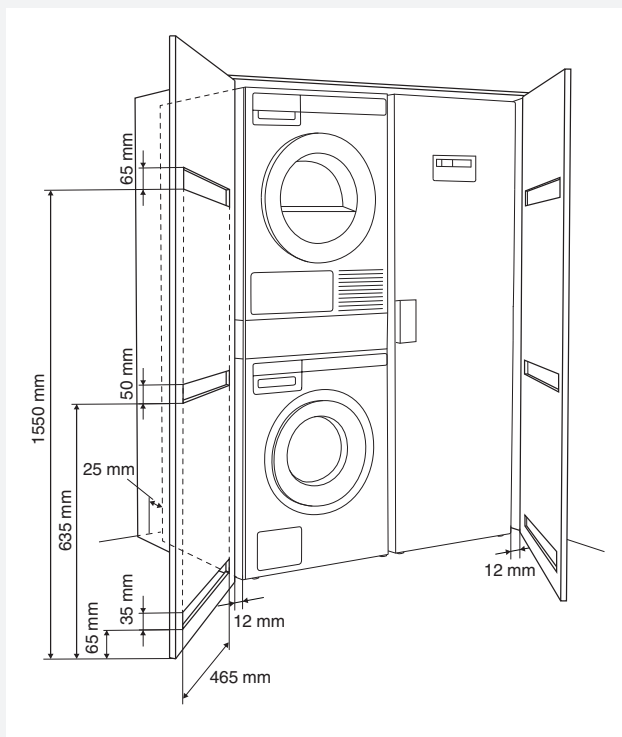

💡 É favor verificar se a porta da máquina de secar a roupa pode abrir-se sem impedimento após a instalação.

💡 A tomada de ar frio na parte frontal do equipamento não deve ficar obstruída; caso contrário, pode provocar uma disfunção.

⚠️ O incumprimento das instruções terá uma incidência nas performances do equipamento e pode igualmente provocar uma avaria.

EVACUAÇÃO DA ÁGUA DE CONDENSAÇÃO

A humidade da roupa é drenada no condensador de vapor de água e acumula-se no recipiente de condensação. Este recipiente deve ser esvaziado regularmente (ver o capítulo "Limpeza e manutenção").

Para evitar a interrupção do programa quando o recipiente de condensação está cheio e não ter de o esvaziar, pode ligar diretamente o tubo de drenagem do condensação – que se encontra na parte traseira do equipamento – à evacuação das águas residuais (ver o capítulo "AJUSTES SISTEMA/ Água de condensação").

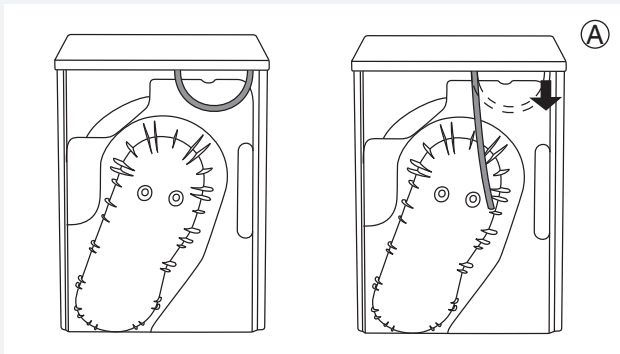

1 Retire o tubinho da sua fixação (A)

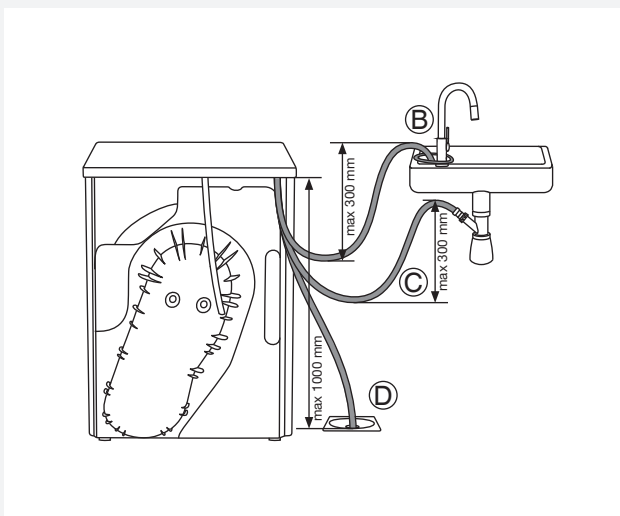

2 Ligue o tubo de drenagem fornecido a esta fixação (A).

Leve a extremidade do tubo de drenagem de condensação a uma evacuação. Amarre-o a uma torneira (B) para que este não deslize durante a sua utilização.

Pode igualmente ligar o tubo de drenagem ao sifão de uma pia ou (C) diretamente à canalização das águas residuais (D).

A água será então bombeada para o recipiente de condensação e evacuada para a pia, sifão ou conduta das águas usadas.

💡 Não puxe no tubo de drenagem e tenha o cuidado deste não ficar esticado, comprimido ou cotovelado.

⚠ Se decidir evacuar a água de condensação para uma pia, um sifão ou a canalização das águas residuais, é favor verificar se o tubo de drenagem ficou corretamente fixo. Evitará assim uma fuga de água que poderia provocar danos indesejáveis.

⚠ Utilize sempre os tubos fornecidos com o equipamento.

⚠ Se ligar a máquina de secar roupa a um sistema de evacuação do ar em utilização por outro equipamento, terá de instalar uma válvula antirretorno. Impedirá o ar de ser expulso para a máquina de secar roupa, o que poderia danificá-lo.

LIGAÇÃO À REDE ELÉTRICA

 Após ter instalado a máquina de secar roupa no devido lugar, aguarde pelo menos duas horas antes de a ligar à rede elétrica.

Ligue o equipamento a uma tomada elétrica ligada à terra. Após instalação, deve ficar facilmente acessível e o seu fio de terra deve estar conforme à regulamentação em vigor.

Ligação prevista à entrega

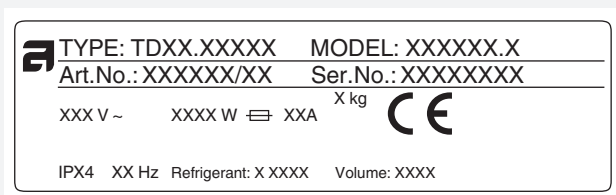

As características da sua máquina de secar roupa estão indicadas na sua placa das características. A proteção deve ser realizada por um dispositivo de corte diferencial de tipo A.

 Não ligue a máquina de secar a roupa à rede elétrica por uma extensão.

 Não ligue a máquina de secar roupa a uma tomada prevista para uma máquina de barbear ou para um secador de cabelos.

 Confie a um profissional qualificado todas as reparações e intervenções que afetam a segurança ou as performances do equipamento.

ACESSÓRIOS ASKO PARA A LAVANDARIA (AUXILIARES OCULTOS) (HIDDEN HELPERS)*

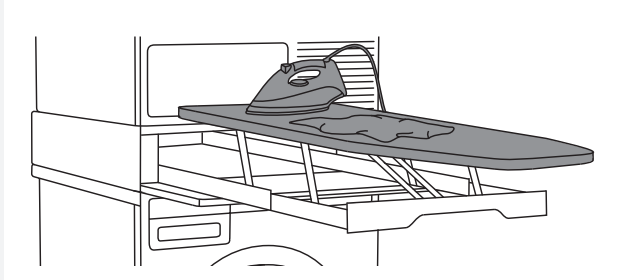

Tábua de engomar

A tábua de engomar é uma solução inteligente. É sempre útil quando se precisa de passar a ferro a roupa, e pode ser facilmente, segura e invisivelmente guardada quando não está a ser utilizada. Pode ser instalada entre a sua máquina de lavar e de secar, ou em cima de uma delas.

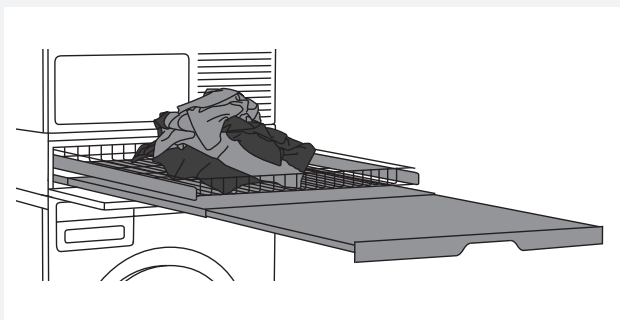

Cesto de arame e prateleira de extração

Um cesto de arame e uma prateleira de extração. Pode ser utilizado como superfície adicional para dobrar roupa, ordenar meias e para armazenamento. O cesto é útil para retirar e transportar a roupa para o armário ou bancada de trabalho para engomar e dobrar. Pode ser instalado entre a sua máquina de lavar e de secar, ou em cima de uma delas.



Prateleira de extração

Pode ser utilizada como superfície adicional para dobrar roupa e ordenar meias ou para armazenamento. Também torna a carga e descarga da sua roupa muito mais fácil. Pode ser instalado entre a sua máquina de lavar e a máquina de secar.



Cesto de extração

Um grande cesto de extração que é facilmente acessível através de uma abertura de porta de empurrar-puxar. Útil para retirar a roupa e transportá-la para o armário ou bancada de trabalho para engomar e dobrar. Pode ser instalado entre a sua máquina de lavar e de secar, ou em cima de uma delas.

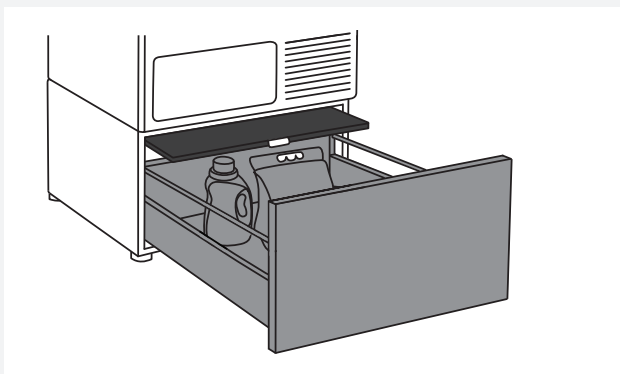

Base com gaveta e estante

Uma gaveta de arrumação prática, de 30 cm de altura. Ideal para guardar o detergente, o amaciador, as cruzetas, os manuais de utilização e outros objetos úteis numa lavandaria. Esta gaveta é entregue com uma estante para facilitar o carregamento e o descarregamento da roupa.

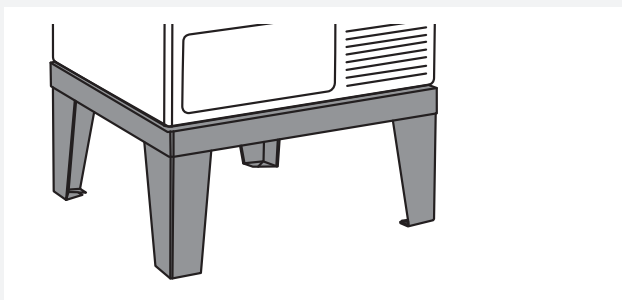

Base

Graças à base de aço inoxidável, o seu equipamento ficará sobre-elevado de 30 cm, o que facilitará o carregamento e o descarregamento da roupa.

*DISPONIBILIDADE EM FUNÇÃO DO MERCADO

DENOMINAÇÃO	Nº DE ARTIGO
TÁBUA DE ENGOMAR HI1153 Branca	576552
TÁBUA DE ENGOMAR HI1153 Inox	732756
TÁBUA DE ENGOMAR HI1153 Titânio	576553
CESTO DE ARAME E PRATELEIRA DE EXTRAÇÃO HDB1153 Branco	576554
CESTO DE ARAME E PRATELEIRA DE EXTRAÇÃO HDB1153 Inox	732757
CESTO DE ARAME E PRATELEIRA DE EXTRAÇÃO HDB1153 Titânio	576555
PRATELEIRA DE EXTRAÇÃO HSS1053 Branca	576730
PRATELEIRA DE EXTRAÇÃO HSS1053 Titânio	576732
CESTO DE EXTRAÇÃO HB1153 Branco	576733
BASE COM GAVETA E ESTANTE HPS5323 Branco (apenas para modelos 8 ou 9 kg)	576735
BASE COM GAVETA E ESTANTE HPS5323 Inox (apenas para modelos 8 ou 9 kg)	576737
BASE INOX HPL530S para modelos 8 e 9 kg	441663
BASE INOX HPL830S para modelos 11 e 12 kg	445501

CONSELHOS PRÉVIOS À SECAGEM

Este capítulo tem vários conselhos sobre a forma como preparar a sua roupa antes de proceder à sua secagem.

TRIAGEM DA ROUPA

Separe a roupa:

- pela natureza das fibras,
- pela espessura dos têxteis.

Para que a secagem seja mais homogénea, verifique se as suas roupas são composta de matérias similares.

ROUPAS

1. Feche os botões, os fechos de correr e as tiras autoadesivas para que estas não danifiquem a roupa.
2. Vire os bolsos ao contrário.
3. Ponha a roupa muito delicada numa rede de proteção.
(A rede de lavagem é um acessório vendido no comércio.)

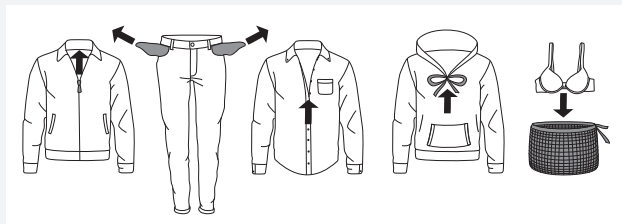

💡 A roupa a secar na máquina deve ser enxaguada a 1000 rpm no mínimo. Uma velocidade de enxaguamento superior far-lhe-á poupar energia elétrica reduzindo a duração da secagem.

💡 Se decidir secar apenas uma grande peça de roupa, recomendamos-lhe de secar as pequenas roupas à parte.

SÍMBOLOS DE MANUTENÇÃO

Observe os símbolos de manutenção das etiquetas das roupas.

Símbolos de manutenção dos têxteis

Lavagem		
Normal		Frágil
	Temperatura max. de lavagem 90 °C	
	Temperatura max. de lavagem 60 °C	
	Temperatura max. de lavagem 40 °C	
	Temperatura max. de lavagem 30 °C	
	Lavagem à mão	
	Lavagem proibida	
Branqueadores		
	Lixívia possível com água fria	
	Lixívia proibida	
Limpeza a seco		
	Possível com todos os solventes	
	Percloroetileno R11, R113, solventes petrolíferos	
	Queroseno, álcool puro e R113	
	Limpeza a seco proibida	
Engomar		
	Engomar com o ferro a 200°C max.	
	Engomar com o ferro a 150°C max.	
	Engomar com o ferro a 110°C max.	
	Proibido engomar	
Secagem natural		
	Secar estendido	
	Secar sem enxaguar previamente	
	Estender num fio ou numa cruzeta	
Secagem na máquina		
	Temperatura elevada possível	
	Temperatura moderada possível	
	Máquina de secar roupa, proibido	

AS MATÉRIAS (FIBRAS) QUE PODEM SECAR NA MÁQUINA

 Estes símbolos significam que estas matérias podem secar na máquina. As roupas secas na máquina de secar roupa ficam mais macias e mais ventiladas do que as roupas secas ao ar livre.

 A máquina de secar não causa qualquer desgaste considerável do tecido. O algodão recolhido no filtro de algodão consiste em pó e fragmentos de tecido recolhidos durante a utilização da roupa suja.

AS MATÉRIAS (FIBRAS) QUE NÃO PODEM SECAR NA MÁQUINA

 Este símbolo significa que esta matéria não pode secar na máquina.

Nunca ponha a secar na máquina:

- as roupas que lavou com produtos químicos ou "a seco",
- as esponjas de matéria plástica,
- as fibras de vidro.

AS ETAPAS DA SECAGEM (1 A 7)

ETAPA 1: SEPARAR A ROUPA

Ver o capítulo "Conselhos prévios à secagem".

💡 Esvazie os bolsos: as moedas ou os pregos podem danificar a roupa e a máquina.

ETAPA 2: COLOCAR A MÁQUINA DE SECAR ROUPA EM FUNCIONAMENTO.



Ligar

Prima a tecla  Ligar/Desligar.

Desligar

Prima a tecla  Ligar/Desligar.

ETAPA 3: COLOCAR A ROUPA

Abra a porta puxando-a para si.

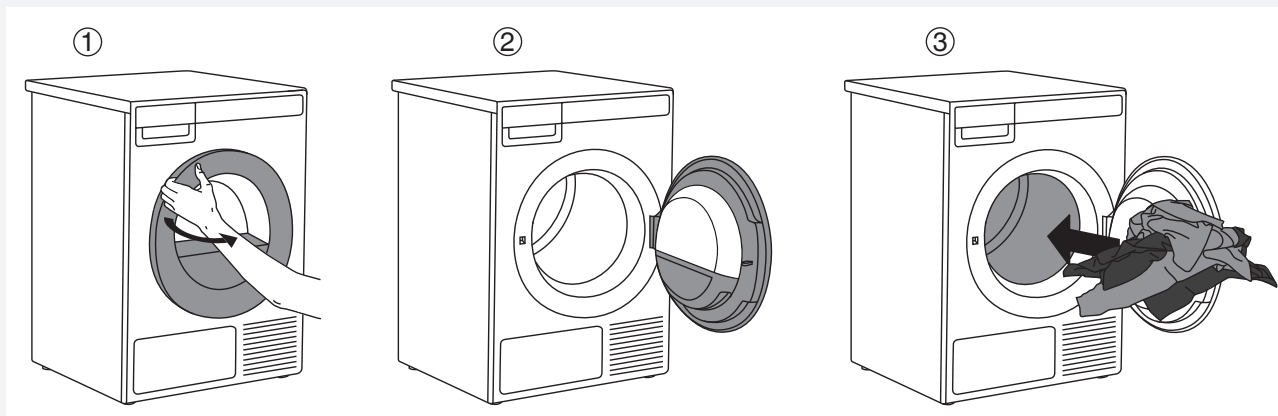

Ponha a roupa no tambor. Verifique antes se não há uma bola de detergente no meio das roupas, porque poderia derreter e danificar a sua roupa e o equipamento.

Não sobrecarregue o tambor! (Consulte a tabela dos consumos e respeite a carga nominal indicada na placa das características).

Se o tambor estiver demasiado cheio, a roupa ficará mais enrugada e talvez não uniformemente seca.

ETAPA 4: ESCOLHER O PROGRAMA DE SECAGEM

Escolha o programa rodando o seletor para a direita ou para a esquerda.

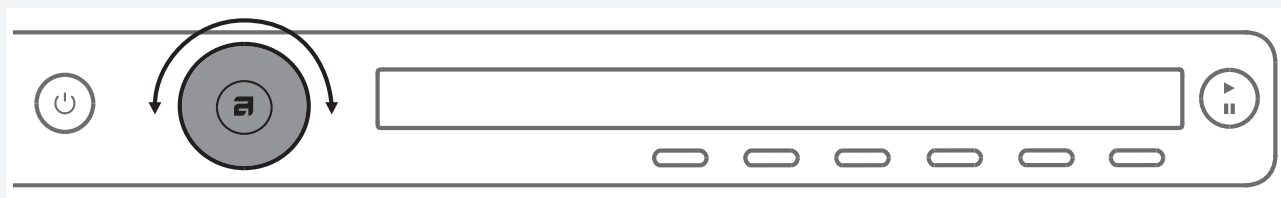

Pode rodar o seletor de programa após as setas aparecerem no Mostrador. Selecione o programa em função do tipo de roupa e da humidade residual que deseja obter.

Aparece a duração do programa prevista.

Pode também seleccionar ajustes complementares para cada programa. Ver a ETAPA 5.

Escolha um dos programas abaixo:

Programa	Máx. kg*	Descrição
1. MUITO SECO AUTO (Secagem automática intensiva) (Auto extra dry)	8 / 9	Utilize este programa para a roupa de algodão espesso e resistente com várias camadas. Quando o ciclo acaba, as roupas ficam completamente secas e prontas para serem guardadas no armário.
2. SECO AUTO (Auto dry)	8 / 9	Utilize este programa para a roupa de algodão espesso e resistente. Quando o ciclo acaba, as roupas ficam completamente secas e prontas para serem guardadas no armário.
3. NORMAL AUTO (Auto normal dry)	8 / 9	Utilize este programa para a roupa de algodão resistente mais ou menos com a mesma espessura. Quando o ciclo acaba, as roupas ficam completamente secas e prontas para serem guardadas no armário.
4. PRONTO A ENGOMAR AUTO (Auto iron dry)	8 / 9	Utilize este programa para a roupa de algodão resistente. Após a secagem, a roupa está pronta para ser engomada.
5. SINTÉTICOS AUTO (Auto synthetics)	3,5 / 3,5	Utilize este programa para a roupa frágil de algodão e para os sintéticos misturados. Após a secagem, a roupa fica ligeiramente húmida.
6. LENÇÓIS (Bedding)	5 / 5	Utilize este programa para as grandes peças. No fim do ciclo, ficam completamente secas. As rotações adaptadas do tambor impedem que estas fiquem enrugadas.
7. SEDE E LÃ (Silk and Wool)	2 / 2	Este programa curto está previsto para amaciar ou fazer encher as roupas de lã e de sede que devem secar completamente segundo as recomendações do fabricante.
8. RÁPIDO PRO (Quick Pro)	2 / 2	Utilize este programa para a roupa resistente lavada com um programa rápido.

Programa	Máx. kg*	Descrição
9. DURAÇÃO PROGRAMADA (Time program)	4 / 4	Utilize este programa para a roupa resistente ligeiramente húmida que ainda deve secar completamente. Com a duração programada, a humidade residual não é detetada automaticamente. Se a roupa estiver ainda húmida no fim do programa, reinicie-o mais uma vez; se a roupa estiver demasiada seca, amarrotada e engelhada, significa que selecionou uma duração demasiada longa. Pode ajustar a duração do programa entre 30 minutos e 4 horas (com intervalos de 15 minutos).
10. AREJAMENTO (Airing)	2 / 2	Este programa não aquece. Utilize-o para refrescar a sua roupa. Pode ajustar a duração do programa de 15 minutos a 4 horas (com intervalos de 15 min.).
11. AJUSTES SISTEMA (System settings)		Escolha Ajustes Sistema com o selecionador de programa. Valide a sua escolha premindo ENTRAR (tecla "2"). Depois, faça desfilir a lista dos ajustes rodando o selecionador. Estão disponíveis as seguintes opções: <ul style="list-style-type: none"> - Segurança crianças (Child lock) - Idioma (seleção do idioma) (Language) - Programas (conjunto dos programas) (Programs) - Exibição (ecrã: contraste e logo), - Sons (Sounds) - Água de condensação (Condensed water) - Reiniciar (Reset) <p>Ver o capítulo "AJUSTES SISTEMA (SYSTEM SETTINGS)".</p>

* Peso máximo de roupa seca

 Se a sua roupa não chegou ao grau de secagem desejado, escolha ajustes complementares ou um programa mais adaptado.

ETAPA 5: ESCOLHER OS AJUSTES DO PROGRAMA

Os ajustes do programa permitem-lhe adaptar mais exatamente o programa escolhido às suas necessidades.

É possível que alguns ajustes não estejam disponíveis para o programa que escolheu.

Os ajustes que selecionou para um programa ficam memorizados quando a secagem acaba, e pode modificá-los depois (exceto o início diferido que não está memorizado no fim do programa).

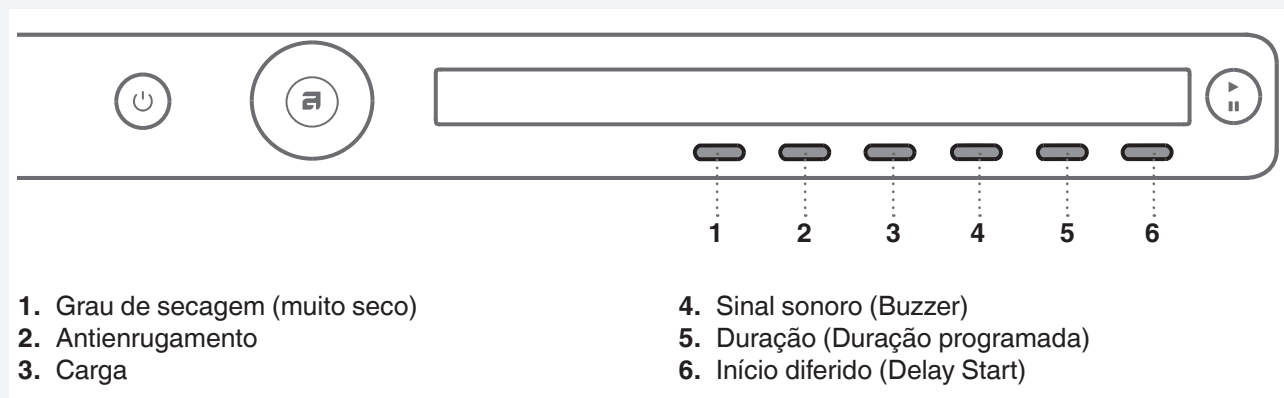

Selecione os ajustes do programa antes de premir a tecla INICIAR.

Quando o programa de secagem está a decorrer, já não pode modificar os seus ajustes.

Para exibir as informações (INFO) num ajuste, prima durante alguns instantes a tecla situada debaixo deste ajuste.

Eis os ajustes que pode seleccionar para um programa premindo as teclas 1 a 6:

1. Grau de secagem (muito seco)

Prima a tecla 1 para escolher um dos três graus de secagem intensa (+, ++, +++).

A cada pressão na tecla, o grau de secagem final e a duração do programa mudam.

2. Antiarrugamento

Esta função permite-lhe escolher o que se passa quando a secagem acaba.

Prima a tecla 2 para escolher a duração do ciclo Antiarrugamento entre 0 hora (|)⁰ e 4 horas (|)⁴, com intervalos de uma hora.

3. Carga

Prima a tecla 3 para escolher um dos três volumes da carga.

<input type="radio"/>	Carga cheia
<input type="radio"/>	Pequena carga
<input type="radio"/>	Semicarga

Quando seleccione a carga do tambor, afeta a duração de secagem prevista que estava inicialmente exibida.

4. Sinal sonoro (Buzzer)

Prima a tecla 4 para ATIVAR ou DESATIVAR a secagem suave (rotações do tambor adaptadas e menos rápidas).

5. Duração programada (Timed dry)

Rode primeiro o seletor para escolher Duração programada.

Prima a tecla 5  para selecionar uma duração de secagem entre 30 minutos e 4 horas, com intervalos de 15 minutos.

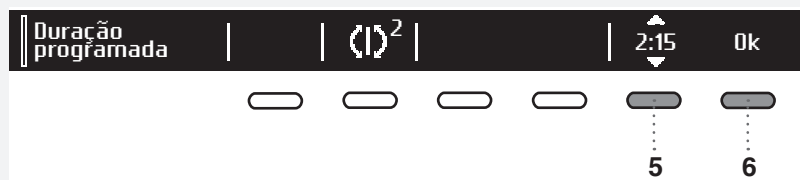



Prima a tecla 6 (OK) para validar a duração de secagem selecionada. Prima a tecla **Iniciar/Pausa**  para iniciar o programa.

6. Início diferido (Delay Start)

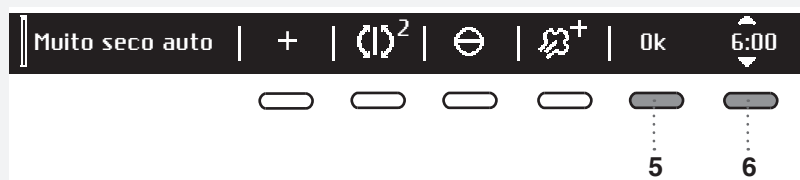
Se desejar que o programa comece passado um determinado tempo, prima a tecla 6 para escolher o início diferido.



Prima a tecla 6 para exibir . Utilize o seletor de programa ou a tecla 6 para definir o lapso de tempo; ajusta-se com intervalos de 30 minutos entre 30' e 6 horas, e depois com intervalos de uma hora entre 6 horas e 24 horas.

Prima a tecla 5 (OK) para validar o seu ajuste. Prima a tecla **Iniciar**  para iniciar a operação. Quando a contagem decrescente chega a zero, o programa de secagem selecionado arranca automaticamente.

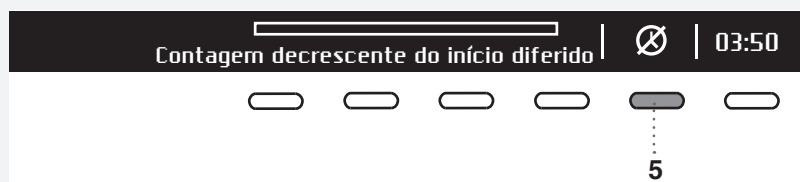

Para anular o início diferido e iniciar imediatamente o programa, prima a tecla 5 .

Quando tiver ajustado o Início diferido, já não será possível modificá-lo; a única possibilidade é «saltá-lo» premindo a tecla  e depois continuar imediatamente com o programa escolhido.

Se não fizer nada durante 5 minutos, o mostrador apaga-se e passa para o modo Stand-by.

Para voltar a ligar o mostrador, prima a tecla Ligar/Desligar. Aparece então a contagem decrescente do início diferido.

Se a máquina de secar roupa estiver em stand-by, o ecrã acende-se durante 1 minuto antes do início do programa de secagem.

Ao fim da contagem decrescente, a duração da secagem aparece no ecrã.

 Não pode ajustar o Início diferido para os seus programas favoritos.

ETAPA 6: FECHAR A PORTA E INICIAR O PROGRAMA DE SECAGEM.

Feche a porta da máquina de secar roupa e prima na tecla **Iniciar**/Pausa.



- ▶ Iniciar (pressão rápida – iniciar/continuar)
- || Pausa (pressão rápida – interromper momentaneamente a secagem)
Anular (prima 3 segundos a tecla)



Tempo restante

A duração de secagem prevista em função do programa selecionado e da carga aparece em horas e minutos.

A duração de secagem real vai depender do programa selecionado, do volume da carga, do tipo de roupa, da velocidade de enxugamento durante a lavagem, etc.

A duração de secagem real pode ser mais longa ou mais curta que a duração prevista.



Pausa, paragem, ou modificação do programa

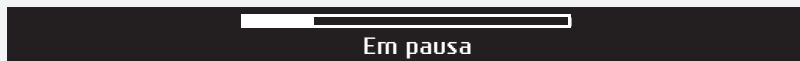

Para colocar o programa em pausa, prima rapidamente a tecla **Iniciar/Pausa**.

Para continuar o programa, prima novamente a tecla **Iniciar/Pausa**.

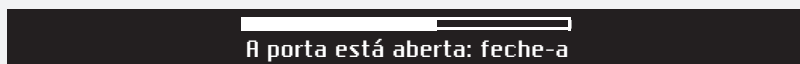

Pode igualmente colocar o programa de secagem em pausa abrindo a porta.

Para continuar o programa, volte a fechar simplesmente a porta e prima a tecla **Iniciar/Pausa**.

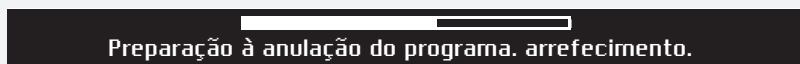

Para parar definitivamente ou anular o programa de secagem, prima durante 3 segundos a tecla **Iniciar/Pausa**.

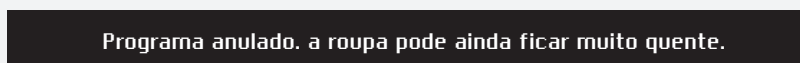

O programa selecionado vai parar e o ciclo de arrefecimento vai começar. A duração do ciclo de arrefecimento depende do programa selecionado.

Enquanto o ciclo de arrefecimento não acabar, pode utilizar o selecionador para escolher um novo programa e iniciá-lo com a tecla **Iniciar/Pausa**.

 O programa de secagem acaba com um ciclo de arrefecimento durante o qual as resistências não aquecem. No fim do programa, a roupa fica assim numa temperatura conveniente e não corre o risco de tocar roupas demasiado quentes quando as retirar do tambor.

Pode igualmente colocar um programa de secagem em pausa premindo a tecla Ligar/Desligar. A máquina de secar roupa para então. Após tê-la colocado em funcionamento, prima a tecla **Iniciar**/Pausa para continuar o programa.

ETAPA 7: FIM DO PROGRAMA

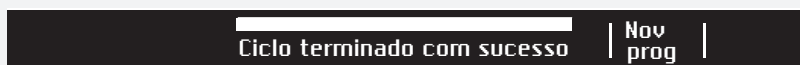

No fim da secagem, o mostrador indica que o programa acabou com sucesso ("Ciclo terminado com sucesso").

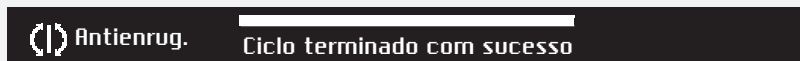

Quando a secagem acaba, se selecionou a opção Antienrugamento, o tambor continua de rodar durante o tempo que especificou ajustando esta opção.

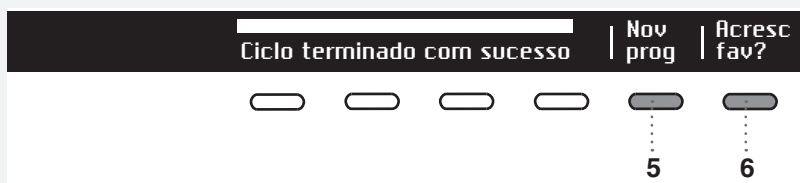

Quando a secagem acaba, pode registrar o programa nos seus favoritos (ver Programas favoritos).

Abra a porta puxando-a para si e retire a roupa do tambor.

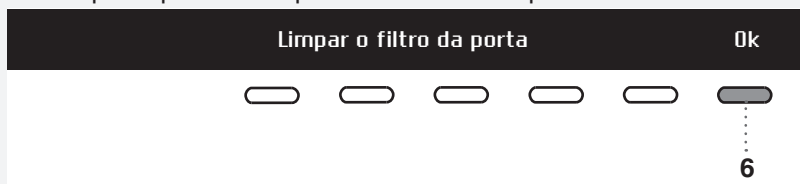

Limpe os pelos do filtro (ver o capítulo "LIMPEZA E MANUTENÇÃO").

Verifique se o tambor está vazio, e depois feche a porta.

5 minutos após o fim do programa ou a última ativação, o mostrador apaga-se e passa para o modo Stand-by para poupar energia elétrica.

Para ligar o mostrador, prima a tecla Ligar/Desligar ou abra a porta.

💡 Após cada programa de secagem, limpe os pelos do filtro situado no interior da porta e esvazie o recipiente de condensação (ver o capítulo "LIMPEZA E MANUTENÇÃO").

⚠️ Se o filtro dos pelos e o filtro da bomba de calor ficam saturados, a segurança anti sobreaquecimento pode parar automaticamente o equipamento. Limpe o filtro, aguarde que a máquina arrefeça e tente recolocá-lo em funcionamento. Se a máquina de secar roupa não começar a trabalhar, recorra ao serviço pós-venda.

⚠️ Quando a secagem acaba, desligue o cabo de alimentação elétrica da tomada.

Programas favoritos (Favourite programs) / Acresc fav?



Quando a secagem acaba, pode premir a tecla 6 para guardar o programa e os seus ajustes complementares nos seus favoritos.

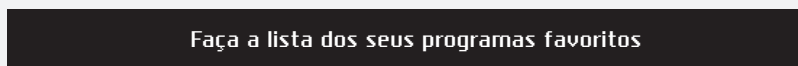

Pode registar até 4 programas favoritos.



Escolha a posição (o número de ordem) do seu programa favorito premindo a tecla 2; é-lhe proposto o último programa utilizado, bem como os seus ajustes complementares. Para adicionar este programa aos seus favoritos, valide com a tecla 4.

Modificação da lista dos favoritos

Se quiser guardar um programa no fim da secagem, mas se já não tiver lugar na lista (pode conservar apenas 4), tem a possibilidade de substituir um favorito existente por um novo.

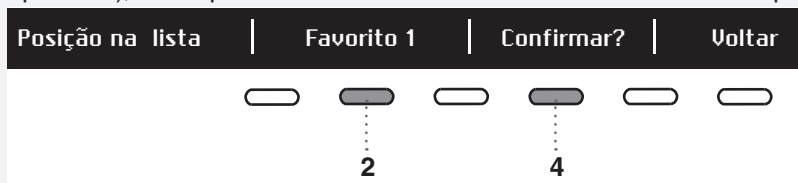

Desenrole a lista dos programas Favoritos com a tecla 2.

Prima a tecla 4 para validar o programa a substituir.

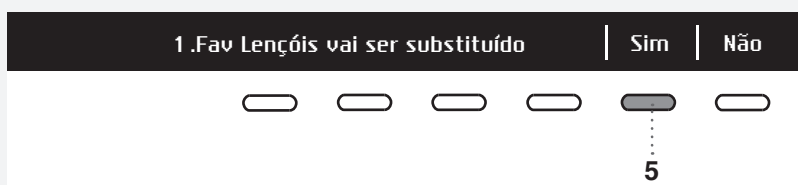

Valide a substituição com a tecla 5.

Se não fizer nada durante 5 minutos, o mostrador apaga-se e passa para o modo Stand-by. Para voltar a ligar o mostrador, prima a tecla Ligar/Desligar ou abra a porta.

AJUSTES SISTEMA (SYSTEM SETTINGS)

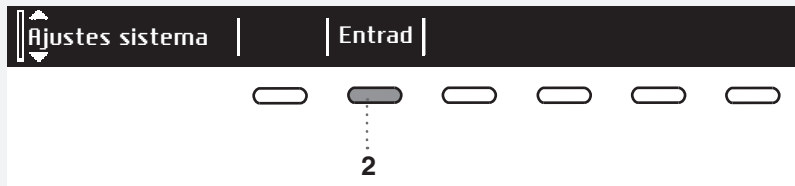

No menu principal, rode o seletor de programa para selecionar "Ajustes sistema (System settings)".
Valide a sua seleção premindo a tecla 2.

Depois, rode o seletor para fazer deslizar a lista dos ajustes que é possível modificar.

- Segurança crianças (Child lock)
- Idioma (seleção do idioma) (Language)
- Programas (conjunto dos programas) (Programs)
- Exibição (ecrã: contraste e logo),
- Sons (Sounds)
- Água de condensação (Condensed water)
- Reiniciar (Reset)

Para voltar aos Ajustes Sistema ou ao menu principal, prima a tecla 6 (RETORNO).

Para exibir informações sucintas nos ajustes, prima a tecla INFO.

SEGURANÇA CRIANÇAS (CHILD LOCK)



Pode ativar a segurança crianças premindo a tecla 1 . As crianças não poderão colocar o equipamento em funcionamento.



Para desativar a segurança crianças, prima a tecla . Quando a segurança criança está ativada, não pode selecionar nenhuma outra função.

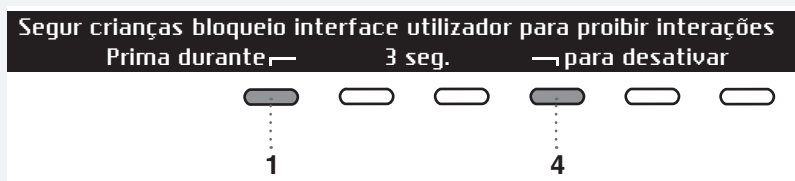

Para desativar temporariamente (3 minutos) a segurança crianças, prima simultaneamente as teclas 1 e 4 durante 3 segundos.

IDIOMA (LANGUAGE)

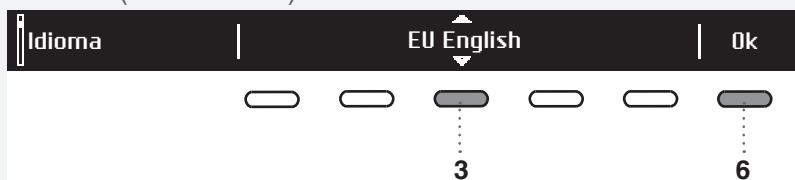

Pode escolher entre 24 idiomas. Prima a tecla 3 para exibir .

Rode o seletor de programa ou prima a tecla 3 para fazer deslizar a lista dos idiomas.

Valide o idioma selecionado com a tecla 6 (OK).



Para voltar aos "Ajustes sistema (System settings)", prima a tecla 6.

PROGRAMAS (PROGRAMS)

O menu principal tem a totalidade dos programas que pode escolher com o selecionador.

Este ajuste permite-lhe apenas exibir o programa selecionado no menu principal.



Prima a tecla 1 para exibir . Para selecionar um programa, rode o selecionador ou prima a tecla 1. Prima a tecla 3 para especificar que este programa deve ser exibido ou não: Sim / Não .

Para voltar aos "Ajustes sistema (System settings)", prima a tecla 6.

MOSTRADOR (DISPLAY)

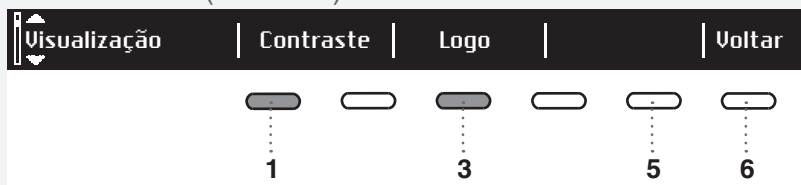

Podemos ajustar o contraste e ativar/desativar a exibição do logo.

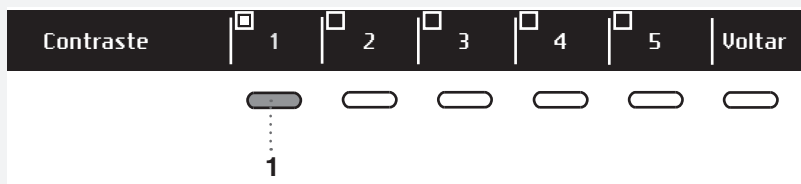

Prima as teclas 1 a 5 para ajustar o contraste.



Prima a tecla 3 para ativar ou desativar a exibição do logo. Se escolher o ícone "Ativar" o logo aparece no ecrã quando colocar o equipamento em funcionamento.

Para voltar aos "Ajustes sistema (System settings)", prima a tecla 6.

SONS (SOUNDS)

Podemos decidir se o sinal sonoro deve tocar ou não.



Prima a tecla 3 para ativar ou desativar o sinal sonoro.

Prima a tecla 4 para escolher um dos ajustes seguintes: fraco, médio, forte. Quando faz desfilas as opções, toca o sinal sonoro correspondente.

Para voltar aos "Ajustes sistema (System settings)", prima a tecla 6.

ÁGUA DE CONDENSAÇÃO (CONDENSED WATER)

Pode escolher entre duas opções: enviar água de condensação para o depósito de condensação, ou enviá-la diretamente para a evacuação das águas residuais.

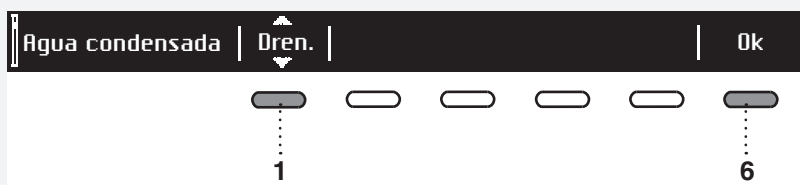
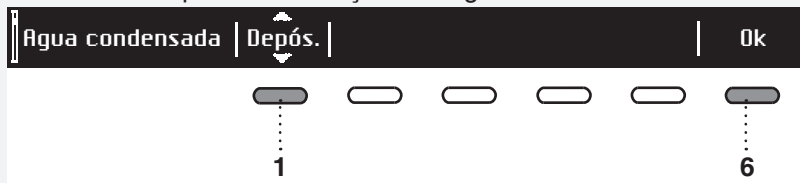

Prima a tecla 1 para exibir . Utilize o selecionador de programa ou a tecla 1 para escolher as seguintes opções:

"Depós. (Depósito)" - para enviar a água de condensação para o depósito de condensação.

"Dren. (Drenagem)" - para enviar a água de condensação para a evacuação das águas residuais.

Se selecionar a opção "Drenagem" tem de respeitar as instruções sobre a ligação do tubo de drenagem (ver o capítulo INSTALAÇÃO E LIGAÇÃO / Drenagem do condensação)

Para voltar aos "Ajustes sistema (System settings)", prima a tecla 6.

REINICIAR (RESET)

Prima a tecla 1 para exibir . Rode o selecionador de programa ou prima a tecla 1 para restaurar os ajustes por defeito (Restaur ajust def). Isso significa que todos os seus ajustes pessoais vão ser eliminados e serão substituídos pelos ajustes de fábrica.

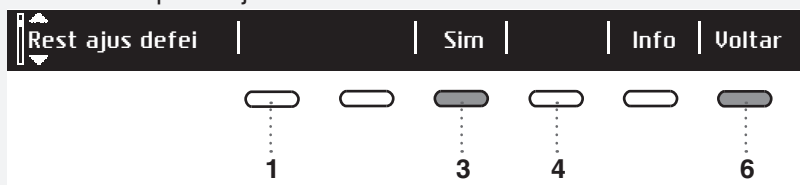

Valide a sua escolha premindo a tecla 3 (SIM). Se não quiser restaurar os ajustes por defeito, prima a tecla 4 (NÃO).

Para voltar aos "Ajustes sistema (System settings)", prima a tecla 6.

RUÍDO

Durante a secagem ou durante a sua primeira fase, o compressor e a bomba podem produzir algum ruído que não afetam a operação.

Zumbido: é o ruído do compressor. A intensidade do ruído depende do programa e da fase de secagem.

Ronronar: o compressor é ventilado de vez em quando.

Ruído de bombeamento: a bomba evacua a água de condensação no recipiente do condensação.

Cliques: este ruído é provocado pela limpeza automática do permutador de calor (compressor).

Escorrimento: perceptível durante a limpeza automática.

Ruído de vibração: pode ouvir-se este ruído se as roupas tiverem elementos duros (botões, fechos de correr).

LIMPEZA E MANUTENÇÃO

💡 Antes de proceder à limpeza, para o equipamento e desligue-o da fonte de alimentação elétrica (desligue o cabo de alimentação da tomada).

LIMPEZA DO FILTRO DOS PELOS NA PORTA



1 Abra o alojamento do filtro.

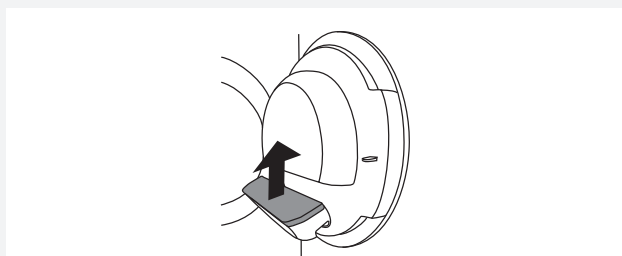

2 Retire o filtro dos pelos.



3 Esfregue suavemente o filtro para retirar os pelos (fibras e fios).

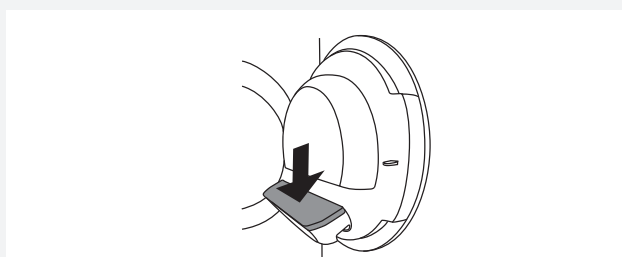

4 Volte a colocar o filtro no devido lugar.

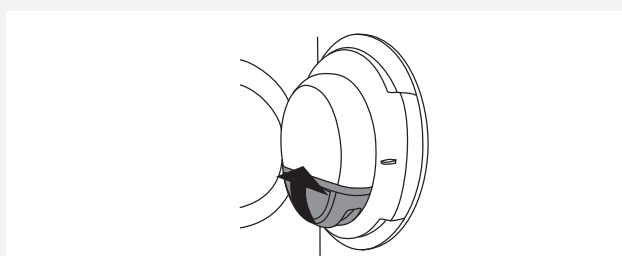

5 Feche o alojamento do filtro.

💡 Verifique se o filtro dos pelos está corretamente inserido no seu alojamento.

💡 Após cada secagem, limpe o filtro dos pelos situado na porta.

💡 Nunca utilize a máquina de secar roupa sem o filtro dos pelos ou com um filtro danificado.

LIMPEZA DO RECIPIENTE DE CONDENSAÇÃO

💡 Esvazie o recipiente de condensação após cada secagem.

Se o recipiente de condensação transbordar, o programa de secagem coloca-se automaticamente em pausa.

Aparece uma mensagem de alerta para lhe pedir de esvaziar o recipiente de condensação.

Um sinal indica-lhe no ecrã que é necessário esvaziar o depósito de condensação.

(Ignore-o se o tubo de drenagem do condensação está ligado a um sifão da pia ou no solo ou então se está fixo à extremidade de uma pia).

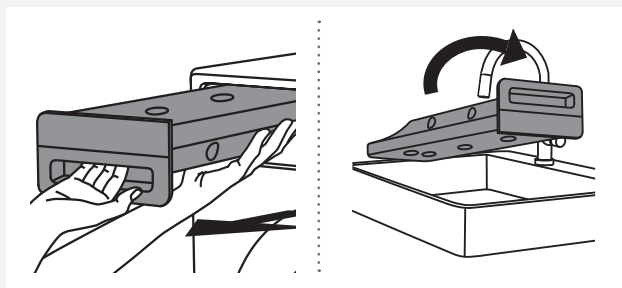

1 Tire o recipiente de condensação fora da máquina de secar roupa, e depois vire-o por cima de uma pia, de um lavabo, ou de qualquer outro recipiente de dimensões adequadas.

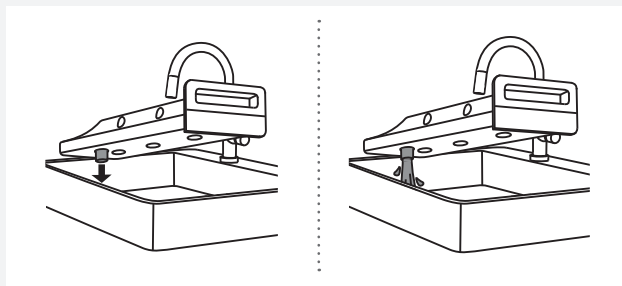

2 Esvazie a água deixando-a escorrer pela abertura da drenagem.

Para que a água escorre mais facilmente, puxe a calha fora da abertura.

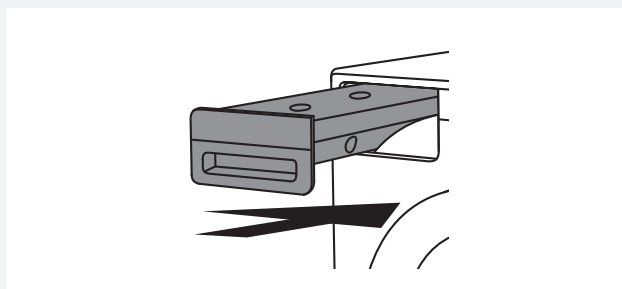

3 Volte a colocar o recipiente de condensação no devido lugar.

💡 A água do recipiente do condensação não é potável. Convenientemente filtrada, pode servir para engomar.

⚠️ Nunca adicione produtos químicos ou com perfume no recipiente de condensação.

💡 Não necessita esvaziar o recipiente de condensação se o seu tubo de drenagem estiver ligado diretamente à evacuação das águas residuais (ver o capítulo "INSTALAÇÃO E LIGAÇÃO /Evacuação da água de condensação").

💡 Antes de deslocar a máquina de secar roupa ou de a guardar num local não aquecido no inverno, tem de esvaziar o recipiente de condensação.

LIMPEZA DO FILTRO DA BOMBA DE CALOR

⚠ Não toca com as mãos desprotegidas as peças metálicas internas do permutador de calor. Risco de ferimentos devido às partes cortantes. Use luvas de proteção apropriadas quando limpe o permutador de calor.

⚠ A limpeza incorreta das lâminas metálicas do permutador de calor pode danificar definitivamente a máquina de secar roupa. Não pressione as lâminas com objetos duros, como por exemplo, o tubo de plástico de um aspirador.

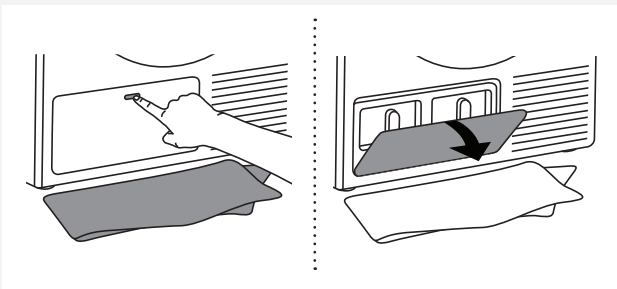

1 Pode escorrer água durante a limpeza. Recomenda-se, portanto, de estender um pano no chão. Abra a porta exterior.

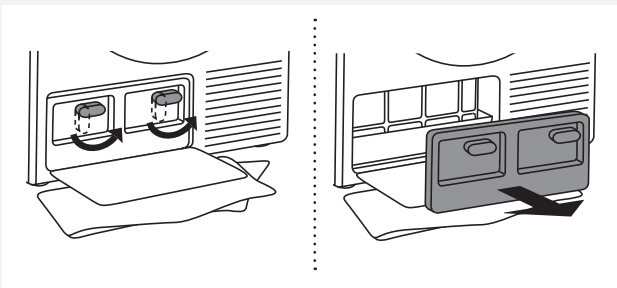

2 Pegue nos trincos da porta interior e rode-os para cima. Retire a porta interior.

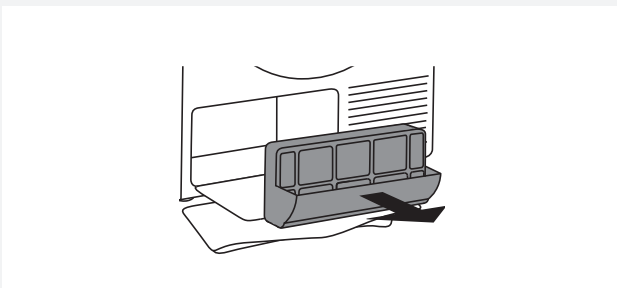

3 Retire o filtro da bomba de calor puxando pela sua parte saliente.

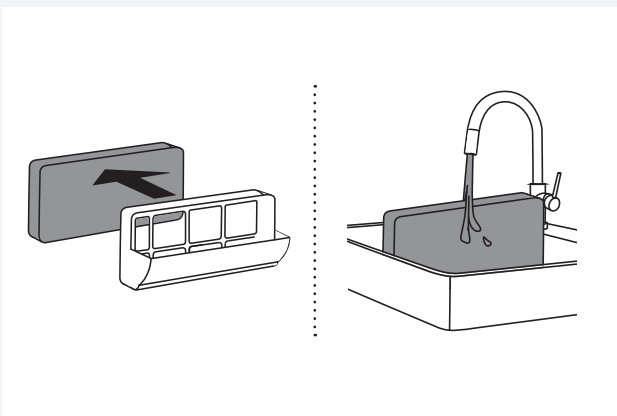

4 Remova a parte de esponja do filtro fora do seu alojamento. Limpe-a passando-a por água da torneira, e depois seque-a antes de a recolocar no devido lugar.

Pode limpar o filtro na máquina de lavar roupa com o programa de enxaguamento e uma baixa velocidade de enxugamento. Seque o filtro antes de voltar a colocá-lo no seu devido lugar.

⚠ Limpe o filtro de esponja pelo menos às 10 secagens ou quando necessário.

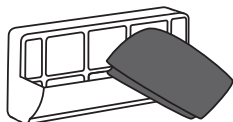

5 Limpe igualmente o alojamento do filtro da bomba de calor com um pano macio e seco.

💡 A parte inferior do alojamento possui igualmente um elemento filtrante que é necessário limpar cuidadosamente.

💡 Limpe o alojamento do filtro da bomba de calor às 10 secagens ou quando necessário.

Durante a limpeza automática do filtro da bomba de calor (disponível apenas em alguns modelos) podem escorrer algumas gotas de água após a desmontagem do filtro; portanto recomenda-se de espalhar um pano no chão.

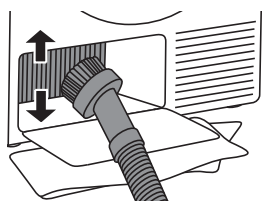

6 Pode limpar o pó e as sujidades presentes nas lâminas metálicas do permutador de calor com um aspirador equipado de uma escova flexível. Desloque suavemente a escova apenas no sentido das lâminas metálicas, de cima para baixo e sem pressionar. Uma pressão excessiva pode danificá-las ou torcê-las.

Recomendamos-lhe de limpar o permutador de calor pelo menos todos os anos.

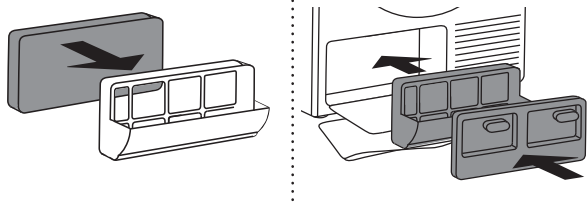

7 Volte a montar o filtro em esponja e o alojamento do filtro.

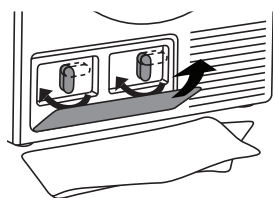

8 Volte a colocar, no devido lugar, a tampa interior e rode os fechos no sentido dos ponteiros de um relógio até ficarem na posição vertical. Volte a fechar a tampa exterior.

💡 Tenha o cuidado de inserir corretamente o filtro da bomba de calor no seu alojamento, caso contrário o trocador de calor situado no interior da máquina de secar roupa pode sujar-se.

INFORMAÇÕES COMPLEMENTARES NA LIMPEZA

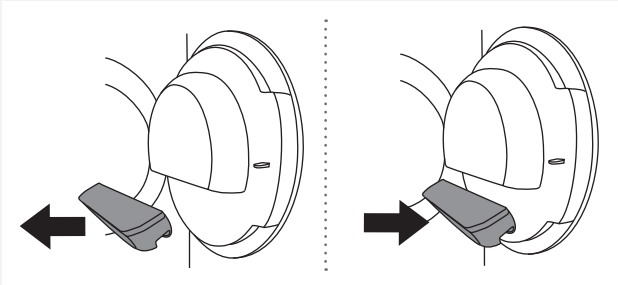

Se retirou por inadvertência o alojamento **inteiro** do filtro dos pelos situado na porta da máquina de secar roupa, volte a colocá-lo na mesma posição.

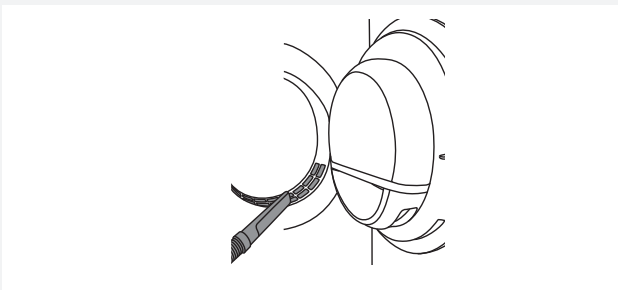

As aberturas na parte inferior do enquadramento da porta devem ser limpas de vez em quando com um aspirador.

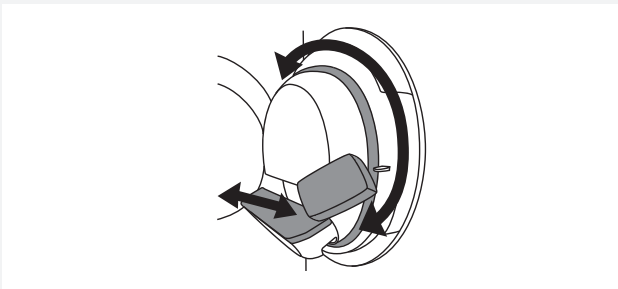

Se necessário, limpe igualmente o alojamento do filtro e a junta da porta.

LIMPEZA DA CARROÇARIA DO EQUIPAMENTO

Limpe a carroçaria e o mostrador do equipamento com um pano macio de algodão humidificado com água.

Não utilize nenhum solvente ou produto abrasivo que poderia danificar a máquina (respeite as recomendações e advertências indicadas pelo fabricante do detergente).

Limpe depois o equipamento com um pano seco.

💡 Mantenha limpo e fresco o espaço à volta da máquina de secar roupa. O pó, o calor e a humidade aumenta a duração da secagem.



💡 Desligue sempre a máquina de secar roupa antes de a limpar.

O QUE FAZER NO CASO DE PROBLEMAS?

Perturbações provenientes do ambiente (por exemplo da instalação elétrica) podem provocar a sinalização de diferentes erros (ver a tabela a seguir). Neste caso:

- Pare o equipamento, aguarde pelo menos um minuto, volte a colocar o equipamento em funcionamento e volte a iniciar o programa de secagem.
- Se o erro persistir, contacte o serviço pós-venda autorizado.
- Será capaz de resolver a maioria dos **problemas** que surgem durante a utilização do equipamento (ver a tabela de reparação).
- As **reparações** devem ser realizadas exclusivamente por um profissional qualificado.
- As reparações ou reclamações resultantes de uma ligação ou de uma utilização não conformes não estão cobertas pela garantia. Neste caso, as despesas da intervenção ficarão ao encargo do utilizador.

 A garantia não cobre as disfunções provocadas pelas perturbações do meio ambiente (relâmpago, falhas da instalação elétrica, catástrofes naturais, etc.).

Problema/erro	Causa	O que fazer?
O equipamento não arranca.	• O interruptor geral não está em « Ligar ».	• Verifique se premiu a tecla Ligar/Desligar.
	• A tomada elétrica não está ligada à fonte de alimentação elétrica.	• Verifique o fusível. • Verifique se a ficha do cabo de alimentação está inserida corretamente na tomada elétrica.
A tomada está sob tensão, mas o tambor não roda. A máquina de secar roupa não funciona.	• Não colocou o programa em funcionamento segundo as instruções.	• Releia o manual de utilização.
	• Talvez a porta esteja aberta.	• Verifique se a porta está corretamente fechada.
	• O recipiente de condensação está cheio (apenas para as máquinas de secar roupa de condensação ou equipadas de uma bomba de calor).	• Esvazie o recipiente de condensação (ver o capítulo "LIMPEZA E MANUTENÇÃO") (apenas para as máquinas de secar roupa de condensação ou equipadas de uma bomba de calor)
O equipamento para de funcionar durante um programa.	• Talvez selecionou o Início diferido.	• Para anular a opção início diferido, prima a tecla 5 "Saltar".
	• O filtro dos pelos talvez esteja saturado. Por conseguinte, a temperatura aumentou na máquina de secar roupa, o que provocou o sobreaquecimento e, portanto, parou o equipamento.	• Limpe o filtro dos pelos (ver o capítulo "LIMPEZA E MANUTENÇÃO"). • Aguarde que o equipamento arrefeça e tente pô-lo a funcionar. Se não voltar a trabalhar, ligue para o serviço pós-venda.

Problema/erro	Causa	O que fazer?
A roupa não está bem seca ou a secagem dura demasiado tempo.	• Os filtros não estão limpos.	• Limpe os filtros (ver o capítulo "LIMPEZA E MANUTENÇÃO").
	• A máquina de secar roupa está num local fechado, ou demasiado frio, ou demasiado pequeno. Resulta uma temperatura demasiada elevada do ar ambiente.	• Tenha o cuidado de verificar se o local no qual o equipamento está instalado está suficientemente ventilado: abra a porta e/ou a janela. • Verifique se a temperatura do local não está demasiado alta ou demasiado baixa.
	• A roupa não está suficientemente enxaguada.	• Se a roupa estiver ainda húmida quando o programa acaba, é necessário lançar novamente um programa apropriado (após ter limpo os filtros).
	• Demasiada grande ou demasiada pequena quantidade de roupa no tambor.	• Escolha um programa conveniente ou funções complementares.
	• As grandes peças (como os lençóis) enroscaram-se.	• Antes da secagem, feche os botões ou os fechos de correr das roupas. Selecione um programa adaptado (por ex. o programa Lençóis). • Após a secagem, desenrosque a roupa e selecione um programa complementar (por ex. Duração programada).
A roupa não está por igual seca.	• Colocou a secar roupas de composições e espessuras diferentes em demasiada quantidade.	• É favor seleccionar os têxteis segundo a sua composição e espessura, não sobrecarregar o tambor, e escolher o programa adaptado.
Ouve-se um leve ruído de pancadas.	• Se a máquina de secar roupa não funcionou durante um longo período, os mesmos pontos dos elementos portadores foram por muito tempo solicitados, o que é a causa de uma deformação temporária.	• O ruído vai desaparecer sem nenhuma intervenção.
A porta abra-se durante a secagem.	• Pressão excessiva na porta (demasiada roupa no tambor).	• Reduza a quantidade de roupa.

SINALIZAÇÃO DOS DEFEITOS

No caso de defeito durante a secagem, aparece o erro correspondente Error X.



Prima durante alguns instantes a tecla INFO para exibir a descrição do erro.

Prima a tecla (6) EXIT para voltar ao menu principal.

Para a máquina de secar roupa e depois volte a colocá-la em funcionamento.

Os seguintes erros podem ser exibidos (segundo o modelo):

Problema/ erro	Erro exibido	O que fazer ?
Erro 0	E0-Contacte o serviço pós-venda	Defeito da unidade de comandos. Contacte o serviço pós-venda.
Erro 1	E1-Defeito termistor, contacte serviço pós-venda	Defeito da sonda de temperatura. Contacte o serviço pós-venda.
Erro 2	E2-Contacte o serviço pós-venda	Erro de comunicação. Contacte o serviço pós-venda.
Erro 3	E3-Avaria bomba, contacte o serviço pós-venda	Defeito da bomba que leva a água condensada no recipiente de condensação. Contacte o serviço pós-venda.
Erro 4	E4-Limpa filtros ou contacte serviço pós-venda	Defeito da unidade de comandos. Limpe os filtros (Ver o capítulo "LIMPEZA E MANUTENÇÃO") ou contacte o serviço pós-venda.
Erro 6	E6-Defeito relé. Contate o Serviço pós-venda.	Defeito da unidade de comandos. Contacte o serviço pós-venda.
Erro 7	E7-Defeito porta. Contate o Serviço pós-venda.	Defeito da unidade de comandos. Contacte o serviço pós-venda.
Erro 8	E8-Defeito botão. Contate o Serviço pós-venda.	Defeito da unidade de comandos. Contacte o serviço pós-venda.
Erro 9	E9-As versões dos softwares PB/UI não são compatíveis.	Contacte o serviço pós-venda.

INFORMAÇÕES antes, durante e depois da secagem (segundo o modelo)

Erro exibido	O que fazer?
EN: Steam tank is empty. Please fill water. PT: O depósito de vapor está vazio. Encha-o de água.	Encha o depósito do gerador de vapor com água destilada. Verta água pelo filtro do depósito situado no alojamento do recipiente de condensação. Ver o capítulo "ANTES DE UTILIZAR O Equipamento PELA PRIMEIRA VEZ."
EN: Steam tank full. PT: O depósito de vapor está cheio	Feche a porta da máquina de secar roupa antes de iniciar ou de continuar o programa.
EN: Please close the door before pressing start. PT: Feche a porta antes de premir em Iniciar.	Feche a porta da máquina de secar roupa antes de iniciar ou de continuar o programa.
EN: Option not available at this phase of cycle. PT: Esta opção não está disponível nesta fase do ciclo.	Esta opção não está disponível. Selecione uma opção que está disponível.
EN: Cycle was interrupted by power failure. Please resume. PT: O programa foi interrompido por uma avaria elétrica, reinicie-o.	Prima a tecla Iniciar /Pausa para reiniciar ou continuar o programa.
EN: Please empty the tank before resuming a cycle. PT: Esvazie o recipiente antes de continuar o programa.	Ver o capítulo "LIMPEZA E MANUTENÇÃO"
EN: Clean door filter. PT: Limpe o filtro da porta	Ver o capítulo "LIMPEZA E MANUTENÇÃO"
EN: Clean the condenser unit. PT: Limpe o condensador	Ver o capítulo "LIMPEZA E MANUTENÇÃO"
EN: Please empty the water tank and clean door filter. PT: Esvazie o depósito de água e limpe o filtro da porta.	Ver o capítulo "LIMPEZA E MANUTENÇÃO"
EN: Child lock is on. Press buttons for 3 sec to unlock. PT: A Segurança criança está ativa. Prima durante 3 segundos as teclas para a desativar.	Ver o capítulo "AJUSTES SISTEMA (SYSTEM SETTINGS)"

SERVIÇO PÓS-VENDA

ANTES DE CONTACTAR O SERVIÇO PÓS-VENDA

Consulte os capítulos "O que fazer no caso de problema?" e "Limpeza e manutenção", depois tente resolver o problema.

Quando contacta o serviço pós-venda, indique o modelo (1), o tipo (2) e o número de série (3) da sua máquina de secar roupa.

O modelo, o tipo e o número de série estão indicados na placa das características colocada na parte interior da porta da máquina de secar roupa. Os códigos QR e AUID aparecem igualmente na face interna da porta.

⚠ No caso de reparação, utilize exclusivamente peças sobressalentes certificadas pelos fabricantes autorizados.

⚠ As reparações ou reclamações resultantes de uma ligação ou de uma utilização não conforme não estão cobertas pela garantia. Neste caso, as despesas da intervenção ficarão ao encargo do utilizador.

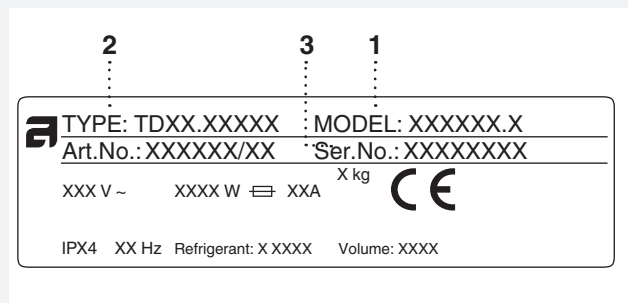
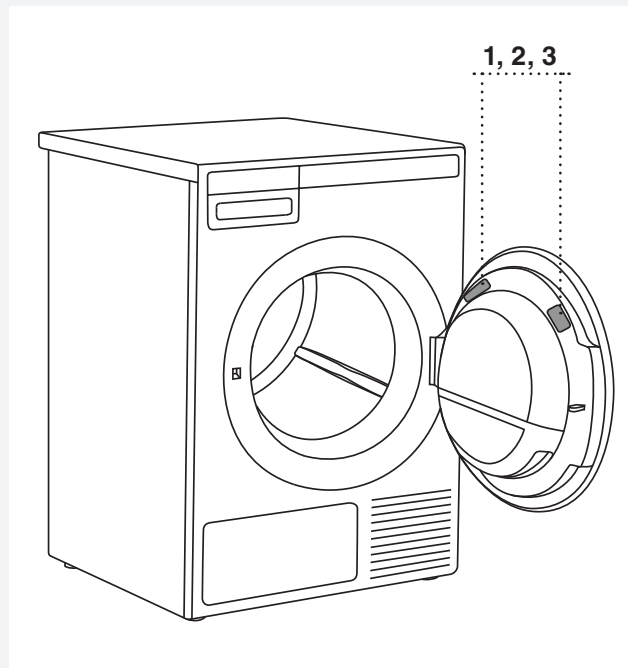

INFORMAÇÕES TÉCNICAS

INFORMAÇÕES DA ETIQUETA DE ENERGIA

Ficha de informações conforme ao Regulamento delegado (UE) n° 392/2012 da Comissão

Modelo	TD75.B3XX
Capacidade de secagem máxima	8 / 8 / 9 kg (Ver a Placa das características)
Classe de eficácia energética	A+++ / A++ / A+
Consumo de energia anual (AE _c)	176,80 / 235,99 / 217 (kWh/an) ¹⁾
Consumo de energia	
Secagem automática normal em carga cheia (E _{dry})	1,43 / 1,94 / 1,73 (kWh)
Secagem automática normal em semicarga (E _{dry1/2})	0,81 / 1,09 / 1,03 (kWh)
Consumo de eletricidade	
Consumo de eletricidade em modo Paragem (P _o)	0,25 / 0,20 / 0,25 (W)
Consumo de eletricidade em modo Deixado em funcionamento (P _i)	0,80 / 0,65 / 0,80 (W)
Eficácia de condensação	
Secagem automática normal em carga cheia e semicarga (C _i)	91 / 91 / 91 (%)
Secagem automática normal em carga cheia (C _{tdry})	91 / 91 / 91 (%)
Secagem automática normal em semicarga (C _{dry1/2})	91 / 91 / 91 (%)
Programa de secagem	Normal Auto (Auto normal dry) ²⁾ ☐
Duração do programa (minutos)	
Secagem automática normal em carga cheia e em semicarga (T _i)	143 / 147 / 220 (minutos)
Secagem automática normal em carga cheia (T _{dry})	190 / 195 / 137 (minutos)
Secagem automática normal em semicarga (T _{dry1/2})	108 / 112 / 173 (minutos)
Nível de potência acústica	64 / 64 / 64 (dB(A))
Tipo de máquina de secar roupa (A = automática, NA = não automática)	A / A / A
Duração do modo Deixado em funcionamento (Stand-by)	5 / 5 / 5 (minutos)
Classe de taxa de condensação	A / A / A ³⁾

¹⁾ Na base dos 160 ciclos de secagem para o programa Normal Auto ☐ em carga cheia e semicarga, em conformidade com a norma EN61121. O consumo real de energia por ciclo depende das condições de utilização do equipamento.

²⁾ O programa Normal Auto ☐ em carga cheia e semicarga é o ciclo de secagem standard ao qual se referem as informações que constam na etiqueta ; está previsto para a secagem de têxteis de algodão normalmente húmidas e constitui o programa mais eficaz para o algodão em termos de consumo de energia.

³⁾ Numa escala indo de D (a menos eficaz) a A+++ (a mais eficaz).

ENSAIOS NORMALIZADOS

Para os ensaios normalizados, o tubo do recipiente de condensação deve estar ligado a uma evacuação.

Europa	
Consumo de energia declarada	EN 611 21 (392/2012). Programa 3 (Normal Auto) ◁, 8 / 9 kg (segundo o modelo) ; algodão, temperatura normal. O equipamento foi testado com corrente monofásico de 10A / 16A (segundo o modelo; Ver placa das características).
Método de ensaio para a medida do ruído	IEC 60 704-2-6.

CARACTERÍSTICAS TÉCNICAS

Altura	850 mm
Largura	595 mm
Profundidade	654 mm
Peso (líquido)	53,8 / 54,8 / 55,8 / 56,6 / 57 kg (segundo o modelo)
Volume do tambor	117 l
Capacidade máxima	Ver placa das características
Velocidade de rotação	50–55 rpm.
Potência atribuída	Ver placa das características
Material do tambor	Aço inoxidável
Material da carroçaria	Pintura pó em aço galvanizado a quente ou em aço inoxidável

Este produto contém gases fluorados com efeito de estufa (segundo o modelo).

Tipo de refrigerante	R134a	R134a	R134a	R450a
Quantidade de refrigerante	0,30 kg	0,34 kg	0,36 kg	0,33 kg
PAG (potencial de aquecimento global)	1430	1430	1430	604
Equivalente CO ₂	0,429 t	0,486 t	0,515 t	0,200 t
Fechado hermeticamente.				

TABELA DOS CONSUMOS

A tabela abaixo indica o consumo de energia e a duração de secagem para uma amostra teste composta de diferentes cargas de roupa, e após enxugamento em diferentes velocidades, de acordo com a norma EN61121.

Os consumos indicados abaixo foram obtidos nas seguintes condições:

Temperatura do ar de entrada	Temperatura ambiente
Humidade do ar de entrada	50–60%
Temperatura de secagem	Normal

Programa	Carga	Velocidade de enxugamento (rpm)	Consumo de energia aproximada (kWh)*			Duração aproximada do programa (h:min)*		
			A+++	A++		A+++	A++	
			8 kg	8 kg	9 kg	8 kg	8 kg	9 kg
Muito seco auto (Auto extra dry)	☉	1000	2,10	2,41	1,96	3:40	3:50	4:00
	☉	1400	1,17	1,58	1,33	2:30	2:40	2:50
	☉	1400	1,12	1,25	1,20	2:20	2:20	2:30
Seco auto (Auto dry)	☉	1000	1,88	2,20	1,90	3:25	3:30	3:50
	☉	1400	1,14	1,46	1,24	2:25	2:30	2:40
	☉	1400	0,91	1,21	1,11	2:05	2:10	2:20
Normal auto (Auto normal dry)	☉	1000	1,43	1,94	1,73	3:10	3:15	3:40
	☉	1400	1,00	1,26	1,11	2:05	2:10	2:20
	☉	1400	0,79	1,01	0,98	1:40	1:45	2:00
Pronto a engomar auto (Auto iron dry)	☉	1000	1,15	1,49	1,30	2:20	2:25	2:50
	☉	1400	0,67	0,90	0,74	1:25	1:30	1:40
	☉	1400	0,60	0,69	0,57	1:10	1:15	1:20
Sintéticos auto (Auto synthetics)	☉	1000	0,46	0,58	0,46	1:00	1:00	1:00
Lençóis (Bedding)	☉	1000	1,14	1,52	1,14	2:25	2:30	2:25
	☉	1400	0,84	1,20	0,84	1:55	2:10	1:55
	☉	1400	0,66	0,76	0,66	1:30	1:30	1:30
Rápido Pro (Quick Pro)	☉	1400	0,50	1,51	0,50	0:59	0:59	0:59

☉	Carga cheia
☉	Semicarga
☉	Carga utilizador

* No utilizador, os valores podem diferir de os indicados na tabela devido a certas variações: tipo de fibras, quantidade de roupa, velocidade de enxugamento, flutuações do setor, temperatura ambiente e humidade.

DESFAZER-SE DO EQUIPAMENTO

Desfazer-se do equipamento / reciclagem das embalagens



As nossas embalagens são feitas com materiais ecológicos que podem ser reciclados, entregues ao serviço da limpeza ou destruídos sem risco para o ambiente. Neste sentido, todos os materiais de embalagem têm a marcação apropriada.

■ O símbolo do caixote de lixo riscado aparece no produto ou na sua embalagem em aplicação da diretiva europeia 2002/96/CE sobre os Resíduos de Equipamento Elétrico e Eletrónico (REEE). Esta diretiva serve de regulamento quadro à retoma, à reciclagem e à valorização dos equipamentos usados em toda a Europa. Este produto deve, portanto, ser sujeito a uma recolha seletiva. Quando já não o utilizar, entregue-o a um serviço de recolha especializado ou a uma estação de tratamento de resíduos que trata os REEE.

Quando se desfizer de um equipamento usado, corte o seu cabo de alimentação e parta o dispositivo de fecho da porta para evitar que as crianças fiquem lá fechadas (risco de asfixia).

Ao desfazer-se deste produto de acordo com as recomendações, contribuirá para evitar consequências nefastas para a saúde e o ambiente. Para qualquer informação sobre como se desfazer e reciclar este produto, é favor contactar a câmara ou o serviço de limpeza da sua localidade ou então a loja onde o comprou.



GUIA DE UTILIZAÇÃO RÁPIDA

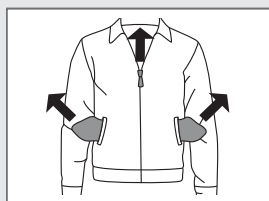

1.

SEPARAR A ROUPA

Separe a roupa por tipo de fibra e segundo o seu grau de sujidade. Tem em conta os símbolos de manutenção na etiqueta das roupas. Feche os botões, os fechos de correr e autoadesivos.

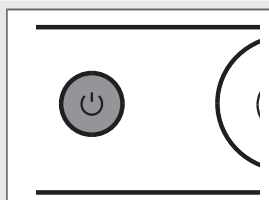

2.

PRIMA A TECLA LIGAR/DESLIGAR

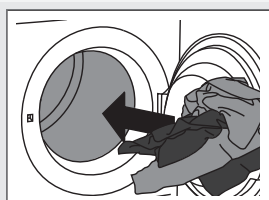

3.

ABRA A PORTA E COLOQUE A ROUPA

Verifique antes se o tambor está vazio.

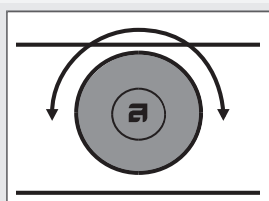

4.

ESCOLHA O PROGRAMA DE SECAGEM

Rode o seccionador no programa desejado.

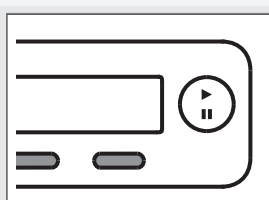

5.

ESCOLHA OS AJUSTES DO PROGRAMA

Selecione os ajustes premindo as teclas adequadas.

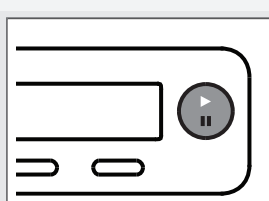

6.

FECHE A PORTA E PRIMA A TECLA INICIAR/PAUSA.

A duração de secagem prevista aparece em horas e minutos.

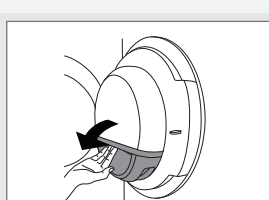

7.

FIM DO PROGRAMA

Abra a porta e retire a roupa do tambor.
Limpe os filtros. Ver o capítulo "LIMPEZA E MANUTENÇÃO".
Feche a porta.
Prima a tecla Ligar/Desligar.
Desligue a ficha da tomada elétrica.



Gorenje, Partizanska 12, 3320 Velenje, Slovenija
www.asko.com

TD75.B3
SPHP



CE
pt (10-23)