

INSTRUCTIONS FOR USE

NAVODILA ZA UPORABO

NÁVOD K OBSLUZE

NÁVOD K OBSLUHE

INSTRUKCJE DOTYCZĄCE  
UŻYTKOWANIA

UPUTSTVO ZA UPOTREBU

UPUTSTVO ZA UPOTREBU

ІНСТРУКЦІЯ З  
ВИКОРИСТАННЯ

ИНСТРУКЦИЯ ПО  
ЭКСПЛУАТАЦИИ

INSTRUCȚIUNI DE UTILIZARE

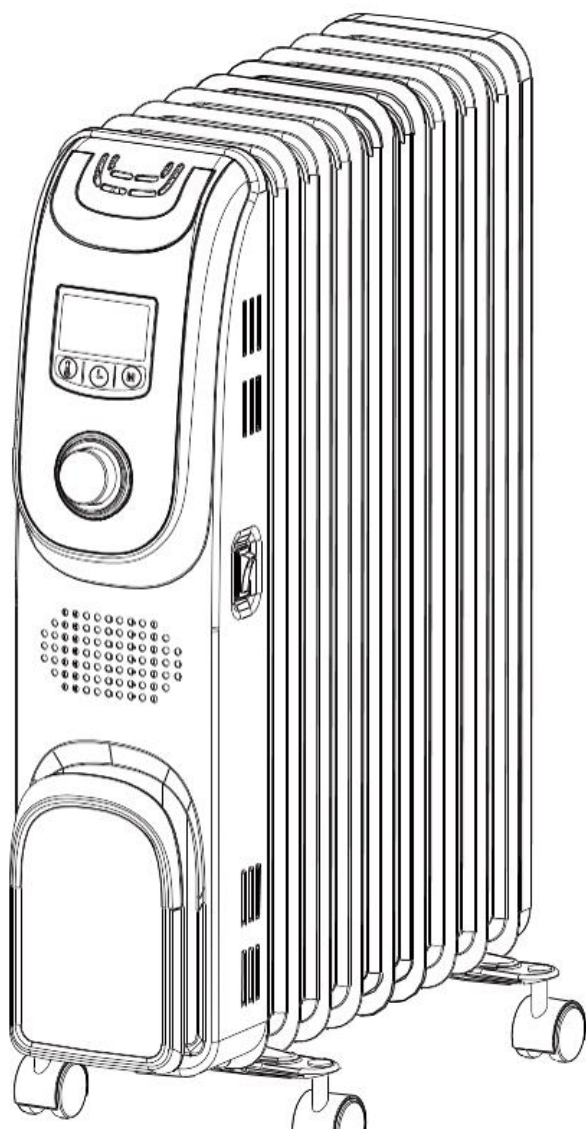

OR2300PEM

**gorenje**

[www.gorenje.com](http://www.gorenje.com)

EN

SL

CS

SK

PL

SRB

HR/BIH

UA

RU

RO

# WARNINGS

---

- ⚠ The appliance may be used by children older than 8 years old, elderly persons and persons with physical, sensory or mental disabilities or lacking experience and knowledge, if they are under supervision or taught about safe use of the appliance and if they are aware of the potential dangers.
- ⚠ Children should not play with the appliance.
- ⚠ Children should not clean or perform maintenance on the appliance without supervision.
- ⚠ Installation should be carried out in accordance with the valid regulations and according to the instructions of the manufacturer.
- ⚠ Please do not try to fix any defects of the ceramic heater on your own. Call the nearest authorised service provider. In order to avoid overheating, do not cover the heater.
- ⚠ If the supply cord is damaged, it must be replaced by the manufacturer, its service agent or similarly qualified persons in order to avoid.
- ⚠ Do not use this heater in the immediate surroundings of a bath, a shower or a swimming pool.
- ⚠ Some parts of this product can become very hot and cause burns. Particular attention has to be given where children and vulnerable people are present.
- ⚠ This heater is not equipped with a device to control the room temperature.
- ⚠ Do not use this heater in small rooms when they are occupied by persons not capable of leaving the room on their own, unless constant supervision is provided.
- ⚠ Do not cover the device, it may cause serious damage of the device or even start a fire!
- ⚠ Do not use heater outdoors. This product is intended for normal household indoor use only.
- ⚠ To disconnect heater, set controls to OFF, then remove plug from outlet.
- ⚠ This heater is filled with a precise quantity of special oil. Repairs requiring opening of oil-container are only to be made by the manufacturer or his service agent who should be contacted if there is an oil leak. When scrapping the heater, follow the regulations concerning the disposal of oil.

**Dear buyer, thank you for purchasing our product.**

**PRIOR TO THE INSTALLATION AND FIRST USE OF OIL FILLED HEATER, PLEASE READ THESE INSTRUCTIONS CAREFULLY.**

This heater has been manufactured in compliance with the relevant standards tested by the relevant authorities as indicated by the Safety Certificate. Its technical characteristics are indicated on the label.

## PART FIGURE

---

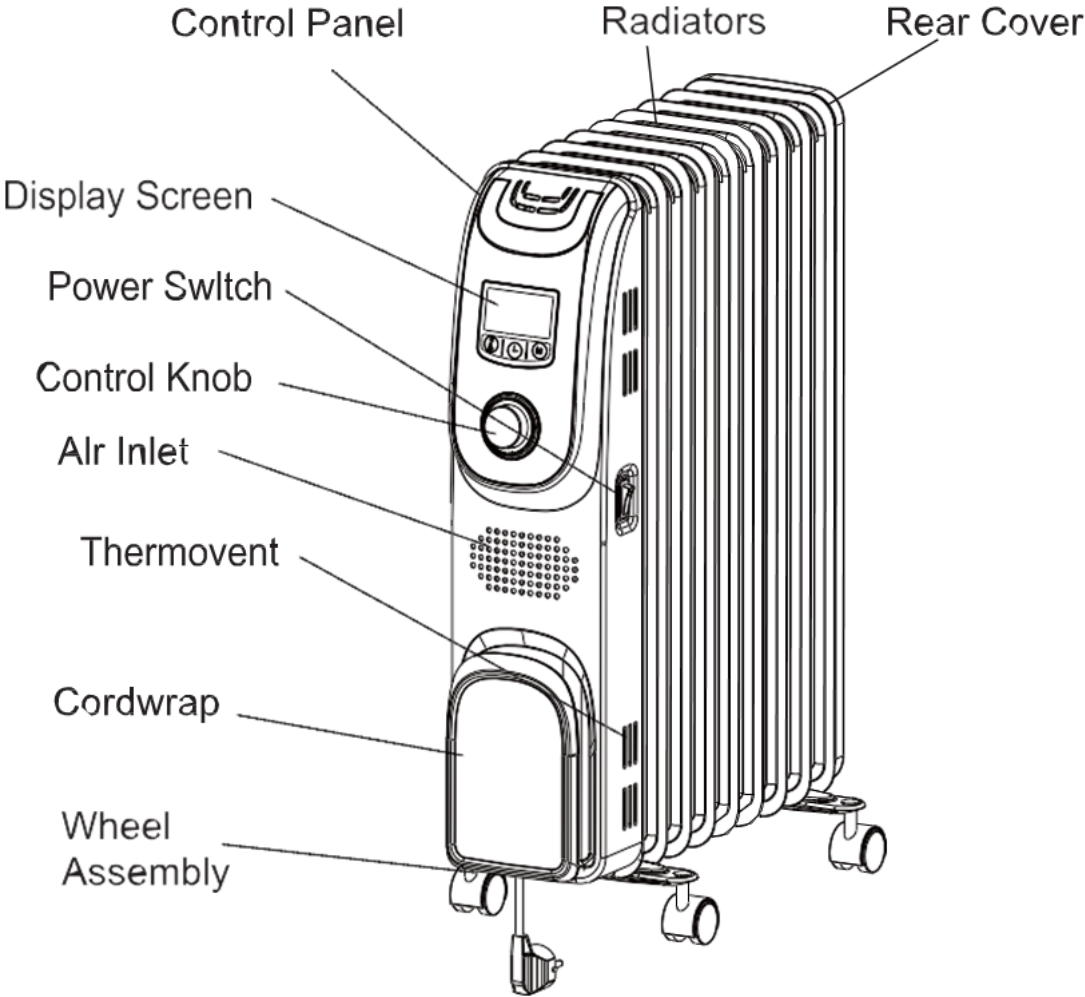

# ASSEMBLY INSTRUCTIONS

Unpack your heater and find the wheel-holding plate and butterfly nuts between the fins assemblies.

- 1) Make sure the heater is unplugged and in the "OFF" position.
- 2) **TURN THE HEATER UPSIDE DOWN.**
- 3) Attach the wheel-holding plates onto the heater as Fig.1 shows. The U plate is fixed between the last tow fins and the other one is fixed under metal control box.
- 4) Fix the castors to the vertical axis of both the wheel holding plates.
- 5) Insert the butterfly nuts and tighten them securely.
- 6) **TURN THE HEATER UPRIGHT.** Your heater is now ready to use.

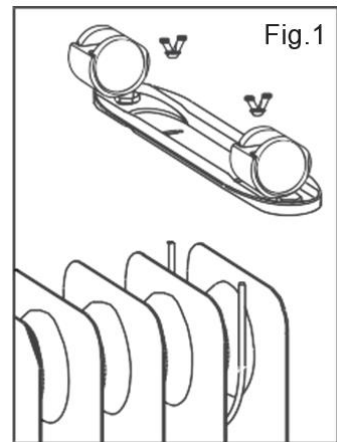

## OPERATION

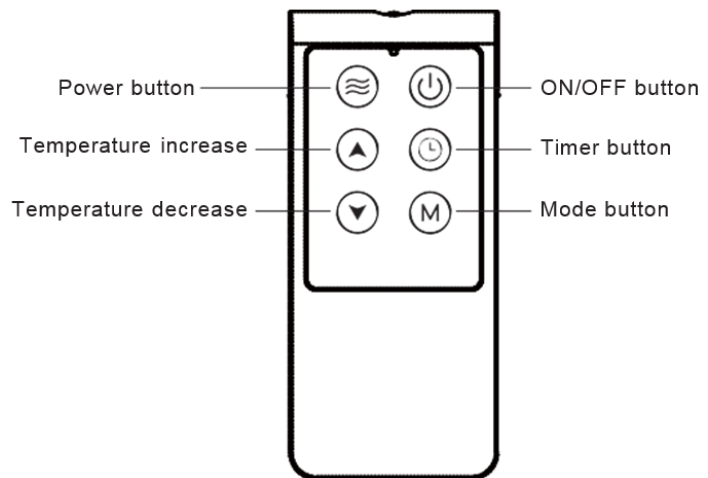
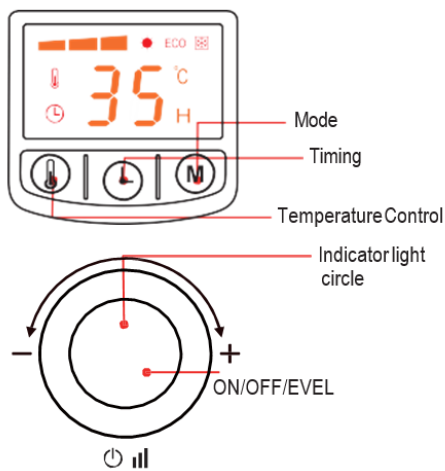

Power on the heater, press the Power Switch at the lower side to ON position. The power indicator lights on and buzzer makes sound to enter into the standby mode.





# FUNCTIONS

---

## ON/OFF

Under Standby Mode, press the  knob (or remote controller  button), the heater enters into the Normal Mode. The heater works with highest power and automatically set the temperature at 35 °C or recovers to the state of the last standby state (Note: when the power is not cut off). Repeatedly press the knob until the heater recovers to the Standby state.

## Mode Switch

Under Working State, press the  button (or remote controller  button), the heater switches between Normal Mode --fast-heating model -- Energy Saving Mode--- Anti-Freezing Mode ---Normal Mode.



## Level Switch

Under normal mode, repeatedly press the knob (or remote controller  button) to switch between High (orange) --- Middle (green) --- Low (red) --- OFF --- High (orange).



## Temperature Setting

Under normal mode, press the  button to check the current setting temperature, and the temperature icon flashes. Turn the knob to adjust the setting temperature, it will automatically exit the enquiry setting interface if it is not operated within 3 s, and display the setting temperature.



## Timing ON

Under OFF state, press the  button (or remote controller  button) to enter into the timing enquiry interface. The setting time and timing icon  flashed, turn the knob to adjust the setting time, it will automatically exit the enquiry setting interface if it is not operated within 3 s. When the setting is 0, it cancels timing ON. After reaching the timing ON time, the heater automatically turns on and works at the last standby state. The time setting range is 0-24 h, the adjustment unit in hour.



## Timing OFF

Under ON state, press the  button (or remote controller  button) to enter into the timing enquiry interface, turn the knob to adjust the setting time, it will automatically exit the enquiry setting interface if it is not operated within 3s. When the setting is 0, it cancels timing OFF. After reaching the timing OFF time, the heater automatically enters into the standby state and stops work. The time setting range is 0-24 h, the adjustment unit in hour.

## Remote ▼ and ▲

When working mode is on, press the  button on control panel, press "▼" or "▲" to adjust temperature within 5 °C to 35 °C. Press the  button on remote controller, press "▼" or "▲" to adjust time within 0 to 24 hours

## Introduction on Mode

- Normal Mode:  under this mode, the heater works at the setting level. After reaching the setting temperature, it stops heating and the setting temperature flashes.
- Energy Saving Mode **ECO** : under this mode, the heater works normally. The level and setting temperature are not adjustable, the heater works at default setting temperature (22 °C). (In Energy Saving Mode, if the setting temperature flashes, it means the heater is under energy saving heat preservation work state). The indicator light circle indicates green.
- Anti-Freezing Mode : under this mode, press the knob to adjust the level but the setting temperature is not adjustable. The heater works at default anti-freezing temperature (5 °C). (In Anti-Freezing Mode, if the setting temperature flashes, it means the heater is under anti-freezing heat preservation work state). The indicator light circle indicates orange.

## Memory Function

When the power of the heater is not cut off or the heater keeps under Standby Mode, it can memorize the last working mode and setting temperature and works at the setting temperature after turning on, the memory data will be reset if the power supply of the heater is cut off, and the setting temperature of the heater recovers to the default setting (Normal Mode, high, setting temperature is 35 °C) when turning.

## SAFETY FEATURES

**Thermal cut-off:** This heater includes a thermal cut-off that shuts the heater off if it overheats due to abnormal conditions. If this occurs, turn the heater off, unplug it, and inspect and remove any objects on or adjacent to the heater. Allow it to cool for a few minutes, and then plug it back in and resume normal operation.

**Tip-over switch:** This heater includes a safety tip-over protection feature that will shut the heater off in case it is tipped over. If, at any time, the heater tips over, please put the heater back in the upright position. The heater will resume its normal operation.

## MAINTENANCE & CLEANING

Before maintaining, please pull out the plug, and make sure the heater has become cool. Surface cleaning: use a clean and dry wipe. If it is too dirt please wipe it with some water under 50°C and add little neutral detergent, then make it dry. Do not use the washing-up liquid which is mordant, like petrol, thinner and attenuant.

## TECHNICAL PARAMETERS

Model	Power regulation range (W)		
	Low	Medium	High
OR2300PEM	1000	1300	2300

# ENVIROMENTAL PROTECTION

---

**When using this device in the European countries, the followinformation's must be followed:**

**DISPOSAL:** Do not dispose this product as unsorted municipal waste. Collection of such waste separately for special treatment is necessary. It is prohibited to dispose of this appliance in domestic household waste. For disposal, there are several possibilities:

- a) The municipality has established collection systems, where electronic waste can be disposed of at least free of charge to the user.
- b) When buying a new product, the retailer will take back the old product at least free of charge.
- c) The manufacture will take back the old appliance for disposal at least free of charge to the user.
- d) As old products contain valuable resources, they can be sold to scrap metal dealers.

Wild disposal of waste in forests and landscapes endangers your health when hazardous substances leak into the ground-water and find their way into the food chain.



WE RESERVE THE RIGHT TO MAKE CHANGES  
THAT DO NOT IMPAIR THE FUNCTIONALITY OF THE DEVICE.

# OPOZORILA

---

- ⚠ Aparat lahko uporabljajo otroci stari 8 let in starejši in osebe zmanjšanimi fizičnimi, čutnimi ali mentalnimi sposobnostmi ali s pomanjkanjem izkušenj oz. znanjem, če so pod nadzorom ali poučeni glede uporabe aparata na varen način in da razumejo možne nevarnosti.
- ⚠ Otroci se ne smejo igrati z aparatom.
- ⚠ Čiščenje in vzdrževanje aparata ne smejo izvajati otroci brez nadzora.
- ⚠ Namestitev mora biti izvedena v skladu z veljavnimi predpisi in po navodilih proizvajalca.
- ⚠ Prosimo Vas, da morebitnih okvar na grelcu ne popravljate sami, ampak o njih obvestite najbližjo pooblaščen servisno službo
- ⚠ V izogib pregrevanja ne prekrivajte radiatorja.
- ⚠ Radiator se ne sme nahajati neposredno zraven vtičnice.
- ⚠ Če je napajalni kabel poškodovan, ga mora zamenjati proizvajalec, njegov serviser ali podobno visoko usposobljena oseba, v izogib nevarnosti električnega udara.
- ⚠ Ne uporabljajte radiatorja v neposredni bližini kadi, prhe ali bazena.
- ⚠ Nekateri deli radiatorja lahko postanejo zelo vroči in povzročijo opekline.
- ⚠ Posvetite posebno pozornost otrokom ali osebam z zmanjšanimi fizičnimi, čutnimi ali mentalnim sposobnostim kadar so prisotni v bližini grelnika.
- ⚠ Ta radiator ni opremljen z krmiljem za nadzor sobne temperature.
- ⚠ Ne uporabljajte radiatorja v majhnih prostorih, v katerih bivajo osebe, ki niso zmožne same zapustiti sobo, razen če se jim zagotovi stalni nadzor.
- ⚠ Ne uporabljajte radiatorja na prostem. Ta izdelek je namenjen notranji uporabi.
- ⚠ Če želite odklopiti radiator, izklopite radiator šele nato odstranite vtič iz vtičnice.
- ⚠ Ta radiator je napolnjen z natančno količino posebnega olja. Popravilo katero zahteva odprtje notranjosti lahko opravi proizvajalec ali pooblaščen serviser, kateri mora biti kontaktiran v primeru puščanja.



**Cenjeni kupec, zahvaljujemo se Vam za nakup našega izdelka.**  
PROSIMO, DA PRED MONTAŽO IN PRVO UPORABO RADIATORJA  
SKRBNNO PREBERETE NAVODILA.

Radiator je izdelan v skladu z veljavnimi standardi in uradno preizkušen, zanj pa je bil izdan varnostni certifikat. Njegove osnovne tehnične lastnosti so navedene na napisni tablici.

## SESTAVNI DELI

---

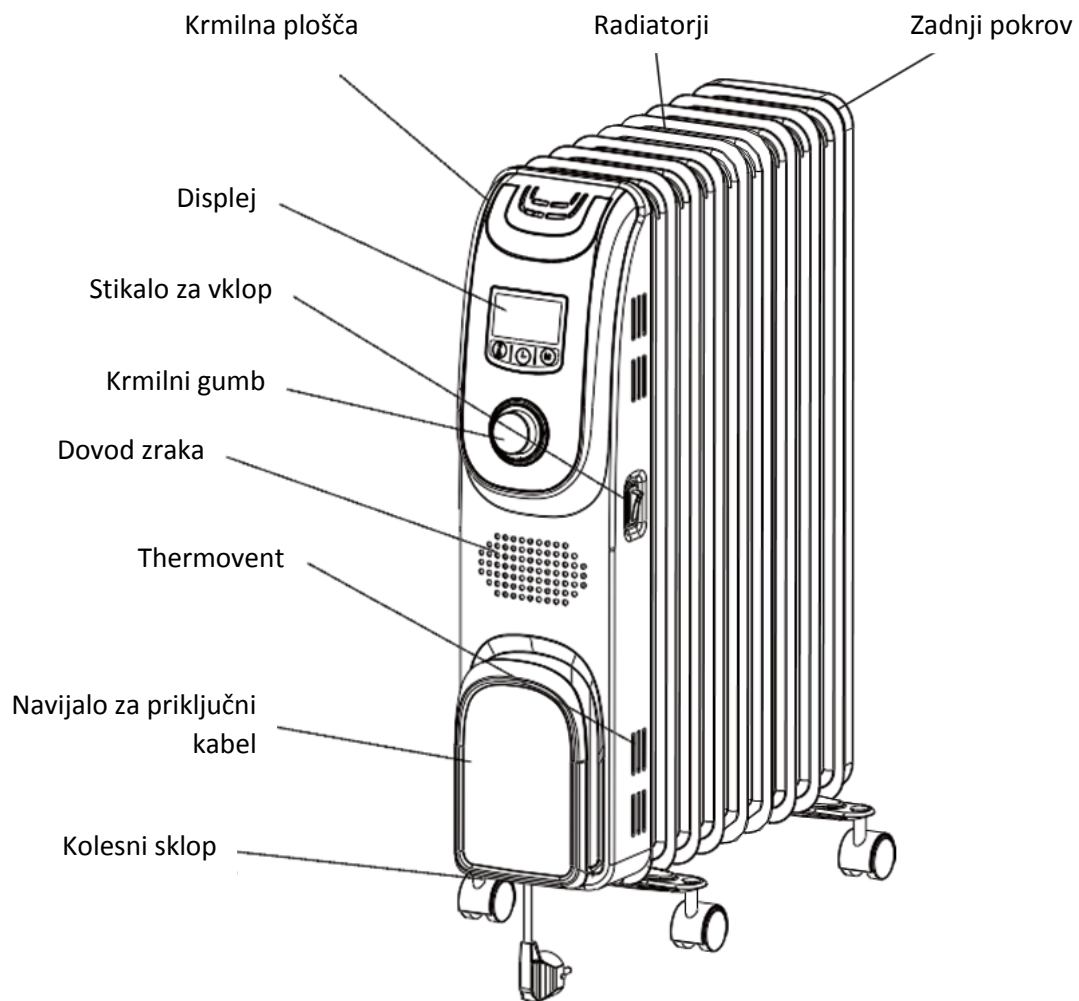

# NAVODILA ZA MONTAŽO

Odpakirajte radiator, poiščite nosilec z kolesčki in matici v obliki metuljčka.

- 1.) Prepričajte se da je radiator odklopljen in da je stikalo na radiatorju izklopljeno.
- 2.) **OBRNITE RADIATOR NA HRBTNO STRAN.**
- 3.) Pritrdite nosilec z kolesčki na radiator kot je prikazano na sliki. Nosilec z kolesčki pritrdite na U nosilec med zadnjima členoma radiatorja in nad kovinsko upravljalno enoto.
- 4.) Pritrdite kolesčke na nosilca.
- 5.) Privijte metuljčke.
- 6.) **OBRNITE RADIATOR V PRAVILEN POLOŽAJ.** Radiator je pripravljen za uporabo.

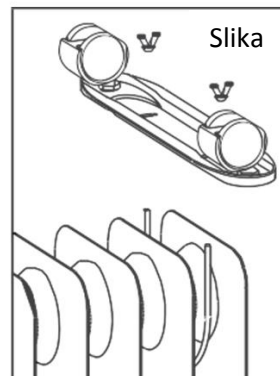

## DELOVANJE

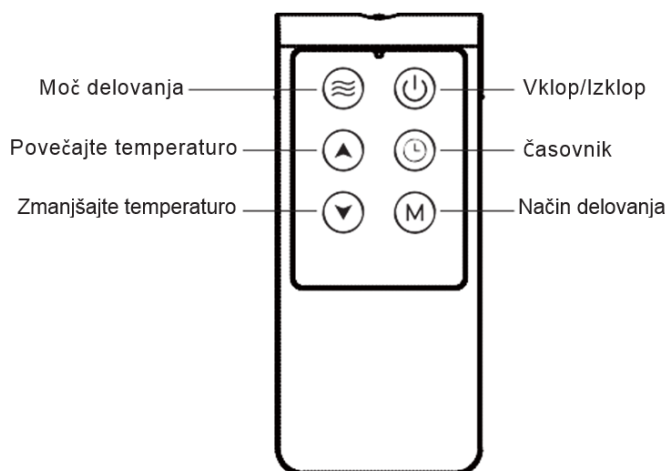
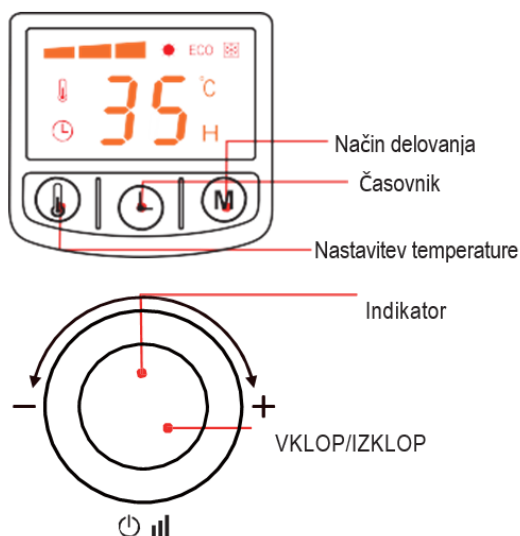

Vklopite radiator, pritisnite tipko za vklop, indikator za vklop se osvetli, naprava se oglasi z zvočnim signalom za vstop v stanje pripravljenosti.



# FUNKCIJE

---

## Vklop/Izklop

V stanju pripravljenosti, pritisnite  vrteči gumb (ali gum  na daljinskem upravljalniku), radiator vstopi v običajni način delovanja. Naprava deluje z največjo močjo, ob nastavljeni temperaturi 35 °C, ali obnovi zadnje stanje pripravljenosti. (Opomba: kadar med tem ni zmanjkalo električne napetosti.)

## Način delovanja

V načinu delovanja, pritisnite tipko , radiator preklaplja med naslednjimi načini:

- Običajni način- hitro gretje.
- Varčevanje z energijo.
- Proti zamrzovalni program.

## Moč delovanja



V običajnem načinu delovanja ponavljajoče pritisnite vrtljivi gumb (ali tipko  na daljinskem upravljalniku) za preklop med stopnjami moči:

- Visoka moč - oranžno.
- Srednja moč - zeleno .
- Nizka moč - rdeča.
- Izklop



## Nastavitev temperature

V običajnem načinu delovanja pritisnite  gumb, da preverite nastavljeno temperaturo, temperatura utripa. Obrnite gumb za nastavitev temperature. V primeru, da ne boste pritisnili nobene tipke 3 s, bo izhod iz nastavitev avtomatski.

## Časovnik vklopa

V načinu ko je naprava izklopljena, pritisnite  tipko za vstop v časovnik za vklop, indikator  utripa, obrnite gumb za nastavitev časovnika. V primeru, da ne boste pritisnili nobene tipke 3 s, bo izhod iz nastavitev avtomatski. Ko je nastavitev 0, je časovnik izklopljen. Potem ko naprava doseže čas za vklop, se radiator samodejno vklopi v načinu v katerem je deloval pred tem. Razpon časovnika vklopa je 0-24 ur.

## Daljinski upravljalnik ▼ in ▲

V načini ko naprava deluje, pritisnite  gumb na upravljalni plošči, nato pritisnite "▼" ali "▲" tipko za nastavitev temperature med 5°C do 35°C. Pritisnite  tipko na daljinskem upravljalniku, nato pritisnite "▼" ali "▲" za nastavitev časa izklopa v razponu od 0-24 ur.

## Načini delovanja

- **Običajen način:** ☀ v tem načinu delovanja, radiator deluje na nastavljeni stopnji. Takrat ko doseže nastavljeno temperaturo se ustavi in nastavljena temperatura utripa.
- **Varčevanje z energijo ECO:** v tem načinu delovanja radiator deluje običajno, stopnja in nastavljena temperatura nista nastavljivi. Radiator deluje pri privzeti temperaturi 22°C. (Če temperaturna nastavitev utripa, to pomeni da je radiator v stanju ohranjanja toplote.) Indikator se obarva zeleno.
- **Proti zamrzovalni program** ❄: v tem načinu delovanja pritisnite gumb za nastavitev stopnje gretja. Radiator deluje pri privzeti tovarniški nastavitvi 5 °C, ki ni nastavljiva. (Če nastavljena temperature utripa, to pomeni da je radiator v načinu delovanja proti zamrzovalnega programa.). Indikator se obarva oranžno.

## Spominska funkcija

Radiator deluje v stanju pripravljenosti, zapomni si zadnji način delovanja in nastavljeno temperaturo. Ob ponovnem vklopu deluje v načinu delovanja pred izklopom in pri nastavljeni temperaturi. Spominska funkcija se bo ponastavila v primeru da naprava ostane brez električne napetosti na privzeto nastavitev:

- Običajen način – hitro gretje.
- Nastavljena temperatura 35 °C.

## VARNOSTNE FUNKCIJE

---

**Termično varovalo:** Ta radiator ima termično varovalo, ki izklopi grelec če se le ta pregreje. Če se to zgodi, izklopite radiator in izvlecite priključne vrvico iz vtičnice. Preglejte radiator in odstranite vse predmete. Pustite ga pri miru za nekaj minut, da se ohladi, nato pa ga priključite nazaj, da nadaljuje z običajnim delovanjem.

**Varnostna funkcija prevrnitve radiatorja:** Ta radiator ima vgrajeno varnostno funkcijo zaščite pred prevrnitvijo, ki izklopi grelec. V primeru da se radiator prevrne, Vas prosimo, da ga postavite v pokončni položaj. Radiator bo nadaljeval z delovanjem.

# VZDRŽEVANJE IN ČIŠČENJE

Pred vzdrževanjem izvlecite vtič in se prepričajte, da je naprava hladna.

Površinsko čiščenje: uporabite čisto in suho krpo za čiščenje. V primeru da je naprava zelo umazana, očistite površino s toplo vodo in dodajte malo nevtralnega detergenta. Ne uporabite agresivnega detergenta za pomivanje posode, bencina oz. razredčila.

## TEHNIČNE LASTNOSTI

Model	Razpon regulacijske moči (W)		
	Nizka	Srednja	Visoka
OR2300PEM	1000	1300	2300

## VAROVANJE OKOLJA

**V evropskih državah je pri uporabi te naprave potrebno upoštevati naslednje informacije:**

**ODLAGANJE ODPADKOV:** Tega izdelka ne odlagajte kot ne sortiran komunalni odpadke. Potrebno je ločeno zbiranje takšnih odpadkov, ki se ločeno obdelujejo. Te naprave ne smete odložiti med gospodinjske odpadke. Za odlaganje obstajajo različne možnosti:

- Lokalna uprava je določila sistem zbiranja, kam se lahko odlagajo elektronski odpadki brezplačno za uporabnika.
- Ko kupujete nov izdelek, prodajalec vzame nazaj star izdelek brezplačno.
- Proizvajalec vzame nazaj star aparat brezplačno za uporabnika.
- Stari izdelki vsebujejo koristne vire in jih lahko prodate trgovcem odpadnih materialov.

Divje odlaganje v gozdove oz. v naravo ogroža vaše zdravje, ker zdravju škodljive snovi odteka v podtalnico in najdejo pot v prehransko verigo.



PRIDRŽUJEMO SI PRAVICO DO SPREMEMB, KI NE VPLIVAJO NA FUKNCIONALNOST APARATA.

Navodila za uporabo so na voljo tudi na naših spletnih straneh  
<http://www.gorenje.com>.

# UPOZORNENÍ

---

- ⚠ Toto zařízení smí používat pouze osoby starší 8 let a osoby starší, s omezenými fyzickými, senzorickými nebo psychickými schopnostmi nebo s nedostatkem zkušeností a znalostí pouze pod dohledem během používání zařízení nebo pokud obdržely příslušné pokyny vztahující se k používání zařízení bezpečným způsobem a pokud rozumí rizikům s tím spojeným.
- ⚠ Děti si se zařízením nesmí hrát.
- ⚠ Děti nesmí provádět čištění ani údržbu zařízení bez dozoru.
- ⚠ Sestavení musí být provedeno v souladu s platnými právními normami a dle pokynů výrobce.
- ⚠ Nepokoušejte se sami opravovat jakékoliv vady na olejem plněném radiátoru. Kontaktujte nejbližší autorizovaný servis.
- ⚠ Radiátor nezakrývejte z důvodu předcházení přehřátí.
- ⚠ Pokud je napájecí kabel poškozen, pro předcházení rizikům může být nahrazen pouze výrobcem, jeho servisním technikem nebo obdobně kvalifikovanými osobami.
- ⚠ Tento radiátor nepoužívejte v těsné blízkosti vany, sprchy nebo bazénu.
- ⚠ Některé části tohoto výrobku se mohou značně zahřát a způsobit popáleniny. Obzvláštní pozornost je mu potřebné věnovat na místech, kde se zdržují děti nebo zranitelné osoby.
- ⚠ Tento radiátor není vybaven přístrojem na ovládání teploty v místnosti.
- ⚠ Nepoužívejte tento radiátor v malých místnostech, ve kterých se nachází osoby nezpůsobilé samy opustit místnost, pokud nejsou pod trvalým dohledem.
- ⚠ Radiátor nezakrývejte, protože to může způsobit značné poškození přístroje nebo dokonce způsobit požár!
- ⚠ Nepoužívejte radiátor ve venkovním prostředí. Tento výrobek byl vyroben pouze pro použití v domácnostech.
- ⚠ Pro odpojení radiátoru ze sítě, nastavte ovládání na OFF (VYP), poté odpojte zástrčku ze zásuvky.
- ⚠ Tento radiátor je naplněn přesně stanoveným množstvím speciálního oleje. Opravy vyžadující otevření olejové nádrže mohou být prováděny pouze výrobcem nebo jeho servisním technikem, který by měl být vždy kontaktován v případě úniku oleje.
- ⚠ U odevzdávání radiátoru k sešrotování dodržujte právní předpisy týkající se likvidace oleje.

**Milý zákazníku, děkujeme za zakoupení našeho výrobku.**

**PŘED SESTAVENÍM A PRVNÍM POUŽITÍM OLEJEM PLNĚNÉHO RADIÁTORU SI PROSÍM DŮKLADNĚ PŘEČTĚTE TYTO POKYNY.**

Tento olejem plněný radiátor byl vyroben v souladu s příslušnými normami a odzkoušen příslušnými orgány, jak potvrzuje Osvědčení o bezpečnosti. Technické vlastnosti radiátoru jsou uvedeny na štítku.

## HLAVNÉ ČÁSTI

---

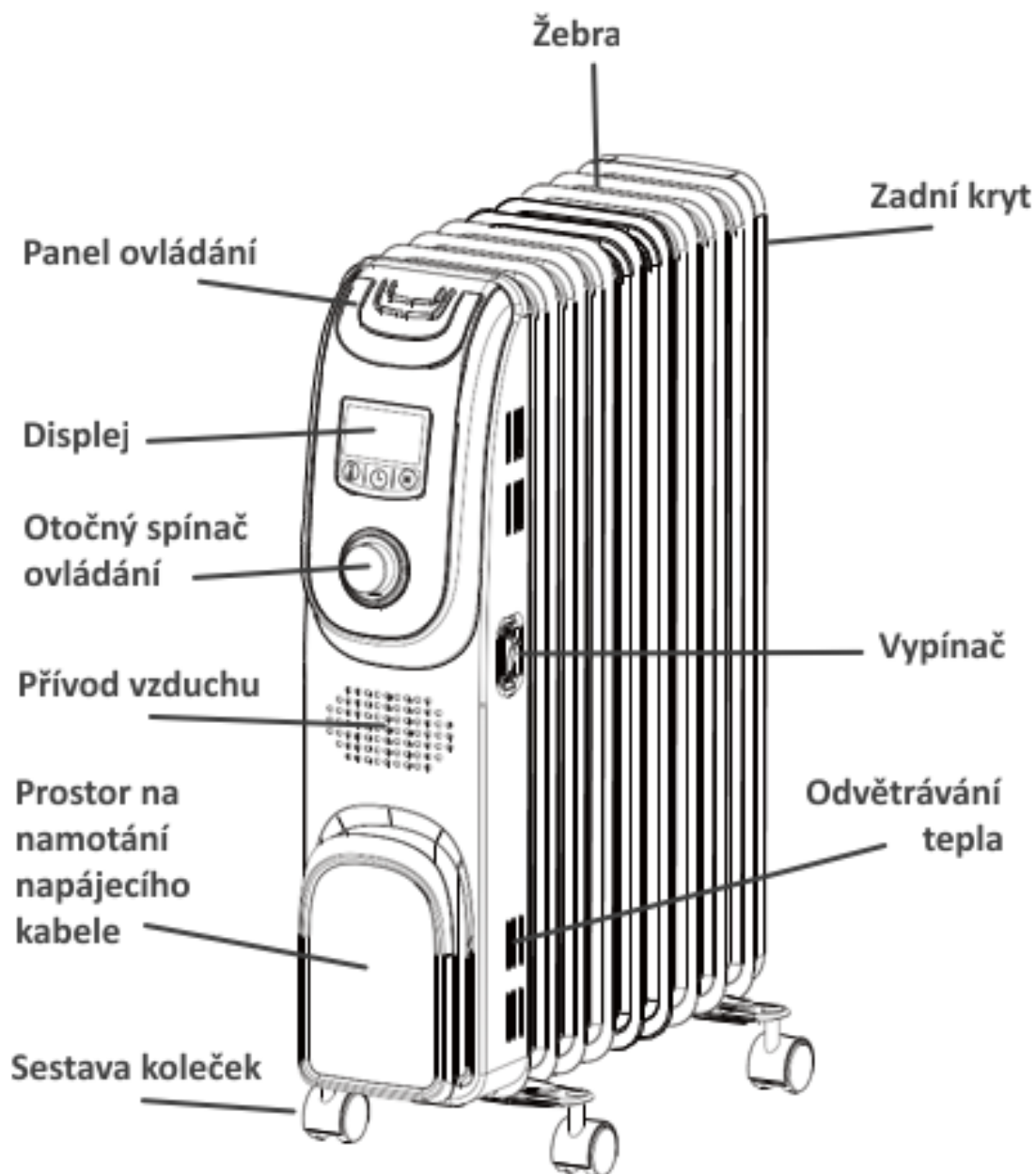

# POKYNY K SESTAVENÍ

Rozbalte Váš radiátor a vyndejte desku na kolečka a křídlové matice v rámci sestavy pro radiátor.

1. Ujistěte se, že je radiátor odpojen z elektrické sítě a vypínač je v poloze „VYP“ (OFF).
2. **OTOČTE RADIÁTOR VZHŮRU NOHAMA.**
3. Připevněte desku na kolečka k radiátoru podle obrázku 1. Deska ve tvaru U je připevněna k poslednímu propojení mezi žebry a na druhé straně pod kovovou řídicí jednotkou.
4. Upevněte kolečka k oběma deskám pro jejich přichycení vertikálně.
5. Použijte křídlové matice a bezpečně je utáhněte. **OTOČTE RADIÁTOR DO VZPŘÍMENÉ POLOHY.** Váš radiátor je připraven k použití.

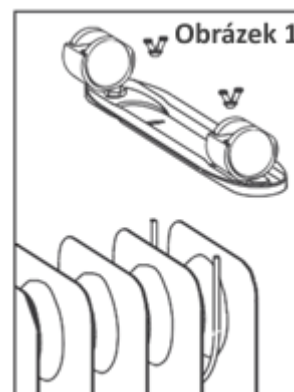

## OBSLUHA

Zapněte radiátor, stiskněte vypínač na spodní straně do polohy ZAP. (ON), indikátor připojení se rozsvítí a zvonek vydá zvuk při přechodu do pohotovostního režimu.

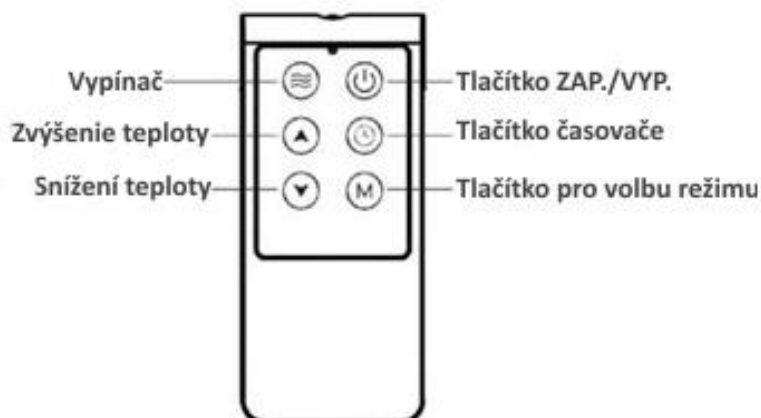







# FUNKCIE

---

## ZAP/VYP

V rámci pohotovostního režimu stiskněte otočný spínač  (nebo tlačítko  na dálkovém ovládnání) a radiátor přejde do režimu běžného provozu, bude pracovat na nejvyšší výkon a automaticky nastaví teplotu na 35 °C nebo se vrátí do stavu rámci posledního pohotovostního režimu (Poznámka: to v případě, kdy není přerušeno připojení k zdroji energie). Stiskněte opakovaně otočný spínač, dokud se radiátor nenavrátil do pohotovostního režimu.

## Tlačítko režimu

Za chodu radiátoru stiskněte tlačítko  (nebo tlačítko  na dálkovém ovládnání) a radiátor se bude přepínat mezi režimy: Režim běžného provozu (rychlé ohřívání) – Úsporný režim – Režim proti zamrznutí – Režim běžného provozu



## Spínač úrovně

Během režimu běžného provozu stiskněte opakovaně otočný spínač (nebo tlačítko  na dálkovém ovládnání) pro přepínání mezi úrovněmi: Vysoká (oranžové) — Střední (zelené) — Nízká (červené) — VYP — Vysoká (oranžové).



## Nastavení teploty

Za režimu běžného provozu, stiskněte tlačítko  pro kontrolu aktuálního nastavení teploty a ikonka teploty začne blikat. Otočte otočným spínačem pro nastavení teploty v nastaveních. Nastavování automaticky opustíte po 3 vteřinách, jakmile na něm není vykonávána žádná činnost. Poté se zobrazí nastavená teplota.



## Časovač zapnutí radiátoru

Ve stavu VYP stiskněte tlačítko  (nebo tlačítko  na dálkovém ovládnání), abyste se dostali k nastavení časovače. Ikonka pro nastavení času a časovač se rozblíká, otočte otočným spínačem a nastavte čas. Nastavování automaticky opustíte po 3 vteřinách, jakmile na něm není vykonávána žádná činnost. Když je nastavení na hodnotě 0, zruší se časovač pro zapnutí radiátoru (ON). Po dosažení nastaveného času časovače zapnutí (ON) se radiátor automaticky zapne a začne pracovat dle posledního nastavení pohotovostního režimu. Rozsah nastavení času je 0-24 h, jednotkou u nastavení je hodina

## Tlačítka dálkového ovládnání ▼ a ▲

Když je radiátor v režimu chodu, stiskněte tlačítko  na řídicím panelu, stiskněte „▼“ nebo „▲“ pro nastavení teploty od 5 °C do 35 °C. Stiskněte tlačítko  na dálkovém ovládnání a následně stiskněte „▼“ nebo „▲“ pro nastavení času v rozsahu 0 až 24 hodin.

## Vysvětlení režimů

- **Režim běžného chodu**  : v rámci tohoto režimu pracuje radiátor na úrovni nastavení. Po dosažení nastavené teploty přestane ohřívat a teplota nastavení bude blikat.
- **Úsporný režim** **ECO** : v rámci tohoto režimu pracuje radiátor běžným způsobem. Úroveň výkonu a nastavení teploty nejsou nastavitelné, protože radiátor pracuje za přednastavené teploty (22 °C). (Jestli nastavení teploty bliká v rámci úsporného režimu, znamená to, že se radiátor nachází v úsporném teplotním stavu). Světelný kruh indikátoru ukazuje zelenou barvu.
- **Režim proti zamrznutí**  : v rámci tohoto režimu stiskněte otočný spínač pro nastavení úrovně výkonu, ale nastavení teploty není nastavitelné. Radiátor pracuje za přednastaveného nastavení teploty proti zamrznutí (5 °C). (Když v rámci režimu proti zamrznutí bliká nastavování teploty, znamená to, že je radiátor v úsporném chodu proti zamrznutí). Světelný kruh indikátoru ukazuje oranžovou barvu.

## Funkce paměti

Když není radiátor odpojen z elektrické sítě nebo když je v pohotovostním režimu, zapamatuje si poslední pracovní režim a nastavenou teplotu, tedy i po zapnutí pracuje za nastavené teploty. Údaje v paměti se resetují v případě, že je radiátor odpojen od zdroje napájení a nastavení teploty radiátoru se vrátí na přednastavené hodnoty (Režim běžného chodu, nejvyšší teplotní nastavení je 35 °C) při zapnutí.

## BEZPEČNOSTNÍ PRVKY

**Automatický teplotní vypínač:** Tento radiátor je vybaven teplotním vypínačem, který vypne radiátor v případě, kdy se přehřeje za mimořádných podmínek. Jestli takový případ nastane, vypněte radiátor, odpojte jej ze zásuvky, prohlédněte jej a odstraňte jakékoliv předměty nacházející se na něm nebo v jeho blízkosti. Nechte jej vychladnout po dobu několika minut, a následně jej zase zapojte do zásuvky a uveďte radiátor do běžného provozu.

**Spínač proti překlopení:** Tento radiátor je vybaven bezpečnostním ochranným prvkem proti překlopení, který vypne radiátor v případě jeho překlopení se. Pokud se kdykoliv radiátor překlopí, uveďte jej zpátky do vzpřímené polohy. Radiátor se navrátí do běžného chodu.

# ÚDRŽBA A ČIŠTĚNÍ

Před údržbou odpojte zástrčku ze zásuvky a ujistěte se, že radiátor vychladl.

Čištění povrchu: používejte čistý a suchý hadr. Jestli je na radiátoru značná špína, utřete ji pomocí vody o teplotě pod 50 °C a přidejte mírně neutrální mycí prostředek, poté zařízení osušte. Nepoužívejte čisticí tekutiny, které jsou mořidla, jako je benzín nebo různá ředidla.

## TECHNICKÉ PARAMETRY

Model	Výkonový rozsah (W)		
	Nízký	Střední	Vysoký
OR2300PEM	1000	1300	2300

## OCHRANA ŽIVOTNÍHO PROSTŘEDÍ

Pokud zařízení používáte v zemích Evropské unie, musí být splněny následující povinnosti:

### LIKVIDACE:

Nevyhazujte tento výrobek do netříděného komunálního odpadu. Je u něj potřebný sběr tohoto typu odpadu pro speciální zpracování.

Je zakázáno vyhazovat toto zařízení do domácího odpadu. Je několik možností likvidace tohoto zařízení:

- Obec zřídila systém sběru, v ideálním případě zdarma pro uživatele, kde může být likvidován odpad s elektronikou.
- Při koupi nového výrobku převezme obchodník starý výrobek zpět, v ideálním případě zdarma.
- Výrobce převezme staré zařízení k likvidaci zpět, v ideálním případě zdarma pro uživatele.
- Protože staré výrobky obsahují cenné zdroje, mohou být prodány provozovatelům kovošrotu.

Likvidace odpadu v přírodě, v lesích a na loukách ohrožuje Vaše zdraví v případě úniku nebezpečných látek do podzemních vod, odkud proniknou do potravinového řetězce.



YHRAZUJEME SI PRÁVO NA ZMĚNY, KTERÉ NEOVLIVŇUJÍ FUNKČNOST ZAŘÍZENÍ.

Návod k obsluze a sestavení můžete najít také na našich webových stránkách <http://www.gorenje.cz>.

# UPOZORNENIE

---

- ⚠ Zariadenie môžu používať deti staršie ako 8 rokov, staršie osoby a osoby s pohybovými poruchami, mentálnymi poruchami alebo s poruchami vnímania alebo osoby bez skúseností a znalostí môžu zariadenie používať iba pod dozorom alebo ak boli poučené o bezpečnom používaní spotrebiča a ak si uvedomujú možné nebezpečenstvo.
- ⚠ Deti by sa so spotrebičom nemali hrať.
- ⚠ Deti by nemali spotrebič čistiť alebo vykonávať jeho údržbu bez dozoru.
- ⚠ Inštalácia by sa mala vykonávať v súlade s platnými nariadeniami a podľa pokynov výrobcu.
- ⚠ Nepokúšajte sa sami opraviť poruchy na keramickom ohrievači.
- ⚠ Kontaktujte najbližšie autorizované servisné centrum.
- ⚠ Aby ste predišli prehriatiu, nezakrývajte ohrievač.
- ⚠ Ak je napájací kábel poškodený, musí ho vymeniť výrobca, jeho servisný zástupca alebo podobne kvalifikovaná osoba.
- ⚠ Nepoužívajte tento ohrievač v bezprostrednej blízkosti vane, sprchy alebo bazénu.
- ⚠ Niektoré časti tohto výrobku môžu byť počas používania veľmi horúce a môžu spôsobiť popáleniny. Je potrebné zvýšiť pozornosť v prípade, ak sa v blízkosti spotrebiča vyskytujú deti alebo zraniteľné osoby.
- ⚠ Tento ohrievač nie je vybavený zariadením na ovládanie teploty v izbe.
- ⚠ Nepoužívajte tento ohrievač v malých izbách, ak sa v izbe nachádzajú osoby, ktoré sa nedokážu dostať z izby samé, pokiaľ nie je zabezpečený stály dozor v takejto izbe.
- ⚠ Nezakrývajte zariadenie. Mohlo by dôjsť k poškodeniu zariadenia alebo by dokonca mohol vzniknúť požiar!
- ⚠ Nepoužívajte ohrievač vonku. Toto zariadenie je určené iba pre bežné domáce použitie v interiéri. Ak chcete odpojiť ohrievač, nastavte ovládacie prvky do polohy OFF a potom odpojte napájací kábel zo zásuvky.
- ⚠ Tento ohrievač je naplnený presným množstvom špeciálneho oleja. Opravy vyžadujúce si otvorenie nádoby s olejom môže vykonávať iba výrobca alebo jeho servisný agent, ktorých je nutné kontaktovať v prípade úniku oleja. Pri vyradení ohrievača dodržiavajte pokyny týkajúce sa likvidácie oleja

**Vážení zákazníci, ďakujeme vám za zakúpenie nášho výrobku.**

**PRED INŠTALÁCIOU A PRVÝM POUŽITÍM OLEJOVÉHO OHRIEVAČA SI POZORNE PREČÍTAJTE TENTO NÁVOD NA POUŽITIE.**

Tento ohrievač bol vyrobený v súlade s príslušnými normami, bol skúšaný príslušnými orgánmi, tak ako je uvedené v bezpečnostnom certifikáte. Jeho technické vlastnosti sú uvedené na štítku.

## HLAVNÉ ČASTI

---

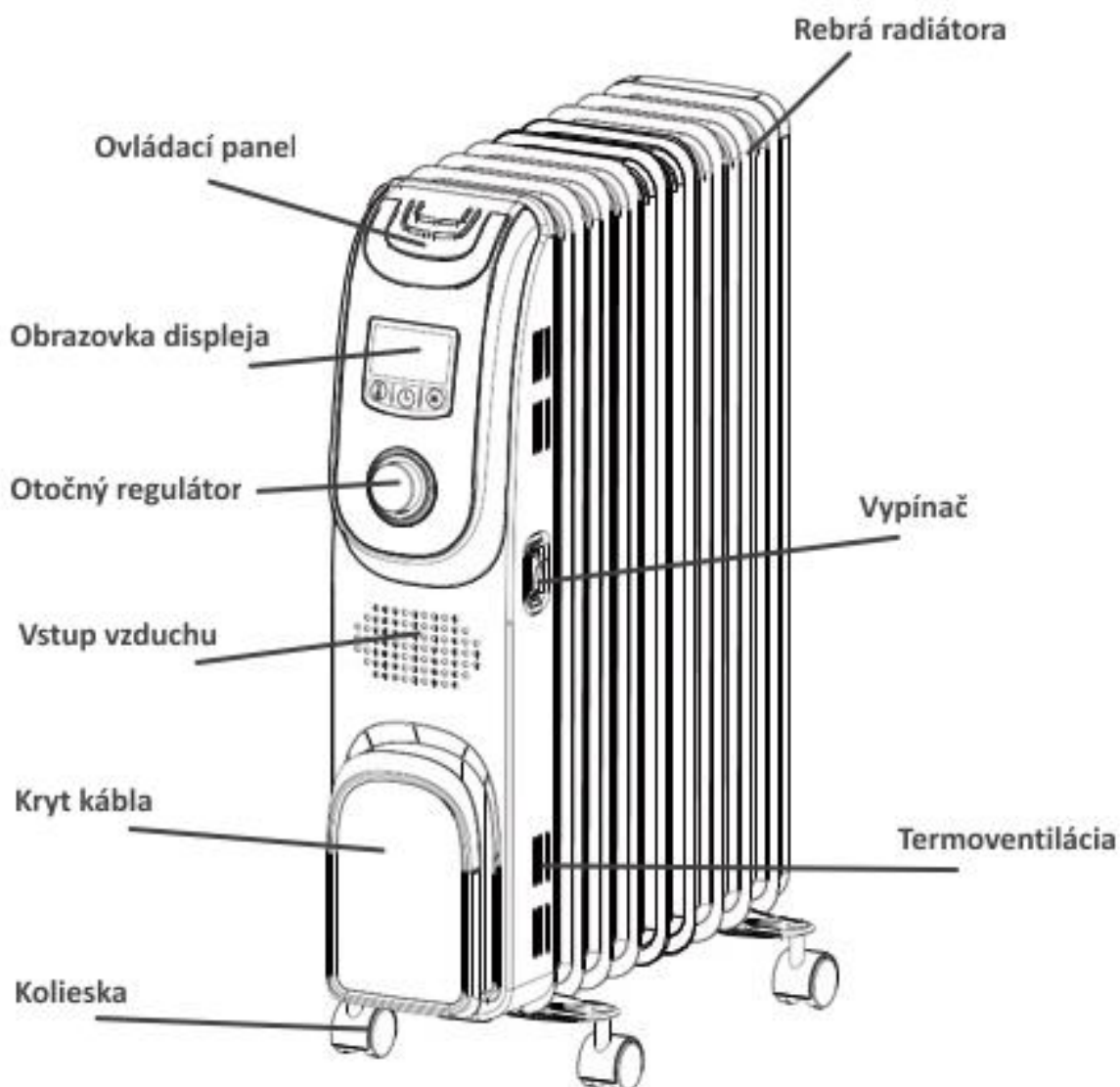

# NÁVOD NA MONTÁŽ

Vybalte svoj ohrievač a nájdite držiak koliesok a krídlové matice pre montáž medzi rebrá.

1. Uistite sa, že ohrievač nie je zapojený do siete a že je v polohe „OFF“.
2. **OTOČTE OHRIEVAČ HORE NOHAMI.**
3. Pripojte držiak koliesok na ohrievač podľa Obr. 1. U plech sa upevňuje medzi posledné dve rebrá a druhý sa upevní pod kovovú riadiacu skrinku.
4. Upevnite kolieska na zvislú os oboch držiakov koliesok.
5. Založte krídlové matice a bezpečne ich utiahnite.
6. **OTOČTE OHRIEVAČ DO SPRÁVNEJ POLOHY.** Váš ohrievač je pripravený na použitie.

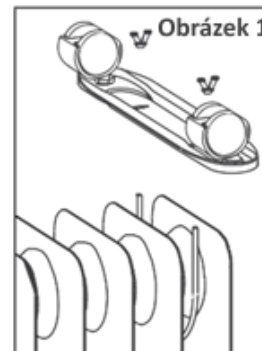

# PREVÁDZKA

Zapnite ohrievač, stlačte vypínač na dolnej strane do polohy ON. Rozsvieti sa ukazovateľ napájania a bzučiak vydá signál o tom, že zariadenie je v pohotovostnom režime.

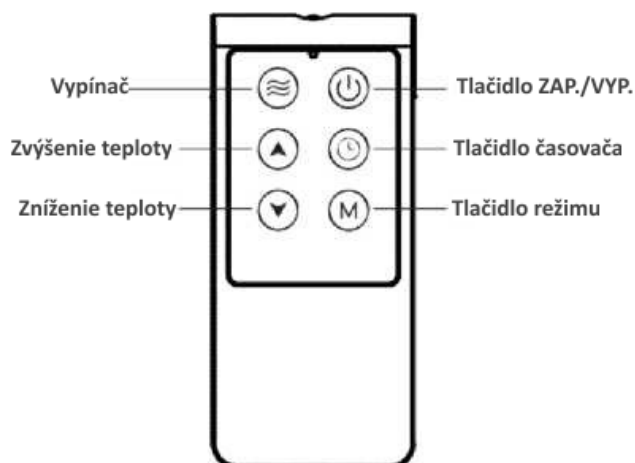



# FUNKCIE

---

## ON/OFF (ZAP/VYP)

V Pohotovostnom režime stlačte tlačidlo  (alebo na diaľkovom ovládaní), ohrievač sa dostane do Normálneho režimu, pracuje s najvyšším výkonom a automaticky nastaví teplotu na 35 °C alebo sa dostane do posledného stavu v pohotovostnom režime (Poznámka: ak sa napájanie nepreruší). Opakovane stlačte tlačidlo, až kým sa ohrievač nedostane do pohotovostného režimu.

## Prepínanie režimov

V Pracovnom stave stlačte tlačidlo  (alebo  na diaľkovom ovládaní), ohrievač bude prepínať medzi Normálnym režimom – Režimom rýchleho ohrevu – Úsporným režimom — Temperačným režimom — Normálnym režimom.



## Prepínanie úrovni

V Normálnom režime opakovane stlačte tlačidlo (alebo  na diaľkovom ovládaní), aby ste prepli medzi Vysokou (oranžová) — Strednou (zelená) — Nízkou (červená) — OFF (VYP) — Vysokou (oranžová) úrovňou.



## Nastavenie teploty

V Normálnom režime stlačte tlačidlo , aby ste skontrolovali aktuálne nastavenú teplotu, ikona teploty bude blikať. Otočte regulátorom, aby ste upravili nastavenú teplotu, okamžite automaticky opustí rozhranie nastavenia, ak sa nič neudeje po dobu 3s, a zobrazí nastavenú teplotu.



## Časovač zapnutia ON (ZAP)

V stave OFF (VYP) stlačte tlačidlo  (alebo  na diaľkovom ovládaní), aby ste sa dostali do rozhrania pre nastavenie časovača zapnutia, čas nastavenia a ikona časovača budú blikať, otočte regulátorom, aby ste nastavili čas, okamžite automaticky opustí rozhranie nastavenia, ak sa nič neudeje po dobu 3 s. Ak je nastavenie na hodnote 0, zruší na časovač zapnutia. Po dosiahnutí nastaveného času ON sa ohrievač automaticky zapne a pracuje s nastavením posledného pohotovostného režimu. Rozsah nastavenia času je 0-24 h, jednotkou nastavenia je 1 hodina.



## Časovač vypnutia OFF (VYP)

V stave ON (ZAP) stlačte tlačidlo  (alebo  na diaľkovom ovládaní), aby ste sa dostali do rozhrania pre nastavenie časovača, otočte regulátorom, aby ste nastavili čas, okamžite automaticky opustí rozhranie nastavenia, ak sa nič neudeje po dobu 3 s. Ak je nastavenie na hodnote 0, zruší na časovač vypnutia. Po dosiahnutí nastaveného času OFF sa ohrievač automaticky prepne do pohotovostného režimu a prestane pracovať. Rozsah nastavenia času je 0-24 h, jednotkou nastavenia je 1 hodina.

## Diaľkové ovládanie ▼ a ▲

Ak je zariadenie v pracovnom režime, stlačte tlačidlo  na ovládacom paneli, stlačte „▼“ alebo „▲“, aby ste nastavili teplotu od 5 °C do 35 °C. Stlačte tlačidlo  na diaľkovom ovládaní, stlačte „▼“ alebo „▲“, aby ste nastavili čas od 0 do 24 hodín.

## Predstavenie režimov

- Normálny režim  : v tomto režime pracuje ohrievač na úrovni nastavenia. Po dosiahnutí nastavenej teploty prestane ohrievať a nastavená teplota bliká.
- Úsporný režim **ECO** : v tomto režime pracuje ohrievač normálne, úroveň a nastavená teplota sa nedajú meniť, ohrievač pracuje pri pevne nastavenej teplote (22 °C). (Ak v Úspornom režime bliká nastavená teplota, znamená to, že ohrievač je v pracovnom stave zachovania tepla a úspory energie). Svetelný kruh ukazovateľa svieti na zeleno.
- Temperačný režim  : v tomto režime stlačte tlačidlo, aby ste nastavili úroveň, ale nastavená teplota sa nedá upraviť, ohrievač pracuje pri pevne nastavenej teplote (5 °C). (Ak v Temperačnom režime bliká nastavená teplota, znamená to, že ohrievač je v temperačnom pracovnom stave zachovania tepla). Svetelný kruh ukazovateľa svieti na oranžovo.

## Funkcia pamäte

Ak napájanie ohrievača nebolo prerušené, alebo ak je ohrievač v Pohotovostnom režime, dokáže si zapamätať posledný pracovný režim a nastavenú teplotu a po zapnutí bude pracovať pri tejto teplote nastavenia. Údaje sa z pamäte vymažú po prerušení napájania a nastavená teplota sa po zapnutí vráti do továrenského nastavenia (Normálny režim, vysoká, nastavená teplota je 35 °C).

## BEZPEČNOSTNÉ VLASTNOSTI

---

**Tepelná poistka:** Tento ohrievač obsahuje tepelnú poistku, ktorá vypne ohrievač v prípade jeho prehriatia, ktoré je spôsobené abnormálnymi podmienkami. Ak nastane takáto situácia, vypnite ohrievač, odpojte ho od napájania a skontrolujte ho a odstráňte všetky predmety na alebo v blízkosti ohrievača. Nechajte ho, aby vychladol, a potom ho opäť zapojte a pokračujte v normálnej prevádzke.

**Poistka pri prevrátení:** Tento ohrievač obsahuje bezpečnostnú funkciu pri prevrátení, ktorá vypne ohrievač v prípade jeho prevrátenia. Ak sa kedykoľvek ohrievač prevráti, vráťte ho okamžite do správnej polohy. Ohrievač bude v normálnej prevádzke.

## ÚDRŽBA A ČISTENIE

---

Pred akoukoľvek údržbou odpojte ohrievač od napájania a ubezpečte sa, že ohrievač vychladol.

Čistenie povrchu: používajte čistú a suchú utierku. Ak je povrch príliš špinavý, umyte ho vodou, ktorá nemá viac ako 50 °C, a pridajte trochu neutrálneho čistiaceho prostriedku, potom ohrievač osušte. Nepoužívajte čistiace kvapaliny, ktoré sú leptavé, ako napríklad benzín alebo riadidlo.



# TECHNICKÉ PARAMETRE

Model	Výkonový rozsah (W)		
	Nízky	Stredný	Vysoký
OR2300PEM	1000	1300	2300

## OCHRANA ŽIVOTNÉHO PROSTREDIA

**Ak používate zariadenie v európskych krajinách, je potrebné dodržiavať nasledovné informácie:**

**LIKVIDÁCIA:** Nelikvidujte tento výrobok ako netriedený domáci odpad. Je nutné zbierať tento odpad samostatne za účelom špeciálnej likvidácie.

Je zakázané odhadzovať tento výrobok do domáceho odpadu. Pre účely likvidácie je niekoľko riešení:

- A. Odnieť spotrebič do zberných centier určených na likvidáciu elektronických spotrebičov.
- B. Pri kúpe nového výrobku od vás vezme predajca váš starý spotrebič.
- C. Výrobca vezme starý spotrebič späť.
- D. Keďže staré výrobky obsahujú cenné zdroje, je možné ich predať v zberniach druhotných surovín.



Divoká likvidácia odpadu v lesoch a v prírode ohrozuje vaše zdravie, pretože nebezpečné látky by mohli uniknúť do podzemných vôd a mohli by si tak nájsť cestu do potravinového reťazca

VYHRADZUJEME SI PRÁVO VYKONAŤ ZMENY, KTORÉ NEOVPLYVŇUJÚ FUNKČNOSŤ ZARIADENIA.

# OSTRZEŻENIE

---

- ⚠ Urządzenie może być używane przez dzieci w wieku powyżej 8 lat, osoby w podeszłym wieku oraz osoby z fizyczną, sensoryczną lub umysłową niepełnosprawnością, a także przez osoby z brakiem doświadczenia i wiedzy, jeżeli są one pod nadzorem lub wiedzą jak bezpiecznie korzystać z urządzenia, a także pod warunkiem, że są świadomi potencjalnych niebezpieczeństw. Dzieci nie powinny bawić się urządzeniem
- ⚠ Dzieci bez nadzoru nie mogą czyścić ani przeprowadzać konserwacji urządzenia.
- ⚠ Instalacja powinna być przeprowadzona zgodnie z obowiązującymi przepisami, a także zgodnie z instrukcjami producenta.
- ⚠ Proszę nie próbować samodzielnych napraw usterek grzejnika ceramicznego. Skontaktuj się z najbliższym autoryzowanym punktem serwisowym.
- ⚠ Jeśli przewód zasilający jest uszkodzony, w celu uniknięcia zagrożenia musi zostać wymieniony przez producenta, autoryzowany serwis lub osoby o podobnych kwalifikacjach.
- ⚠ Nie używaj grzejnika w bezpośrednim sąsiedztwie wanny, pryszniczicy lub basenu.
- ⚠ Niektóre części tego produktu mogą być bardzo gorące i powodować oparzenia. Zachowaj szczególną ostrożność, gdy w pobliżu przebywają dzieci i osoby podatne na zagrożenia.
- ⚠ Grzejnik ten nie jest wyposażony w urządzenie do regulacji temperatury w pomieszczeniu.
- ⚠ Nie używaj tego grzejnika w małych pomieszczeniach, które są zajmowane przez osoby niezdolne do samodzielnego opuszczenia pokoju, chyba że zapewniony jest stały nadzór.
- ⚠ Nie przykrywaj urządzenia, może to spowodować poważne uszkodzenie urządzenia lub nawet wywołać pożar!
- ⚠ Aby odłączyć grzejnik, ustaw sterownicę na WYŁĄCZ (OFF), a następnie wyjmij wtyczkę z gniazdka.
- ⚠ Nie używaj grzejnika na zewnątrz. Produkt ten jest przeznaczony do domowego korzystania w pomieszczeniach.
- ⚠ Grzejnik ten jest wypełniony dokładną ilością specjalnego oleju. Naprawy wymagające otwarcia pojemnika oleju mogą być wykonane tylko przez producenta lub jego przedstawiciela, z którym należy się skontaktować, w przypadku wycieku oleju. Podczas złomowania grzejnika, należy przestrzegać przepisów dotyczących usuwania oleju

**Drodzy kupujący, dziękujemy za zakup naszego produktu.**

**PRZED INSTALACJĄ I PIERWSZYM UŻYCIEM CERAMICZNEGO GRZEJNIKA, NALEŻY UWAŻNIE PRZECZYTAĆ NINIEJSZĄ INSTRUKCJĘ.**

Niniejszy ceramiczny grzejnik został wyprodukowany zgodnie z odpowiednimi normami i przetestowany przez odpowiednie władze, jak zostało wskazane w Certyfikacie Bezpieczeństwa. Jego parametry techniczne są podane na etykiecie.

## RYSUNEK PRZEDSTAWIAJĄCY ELEMENTY

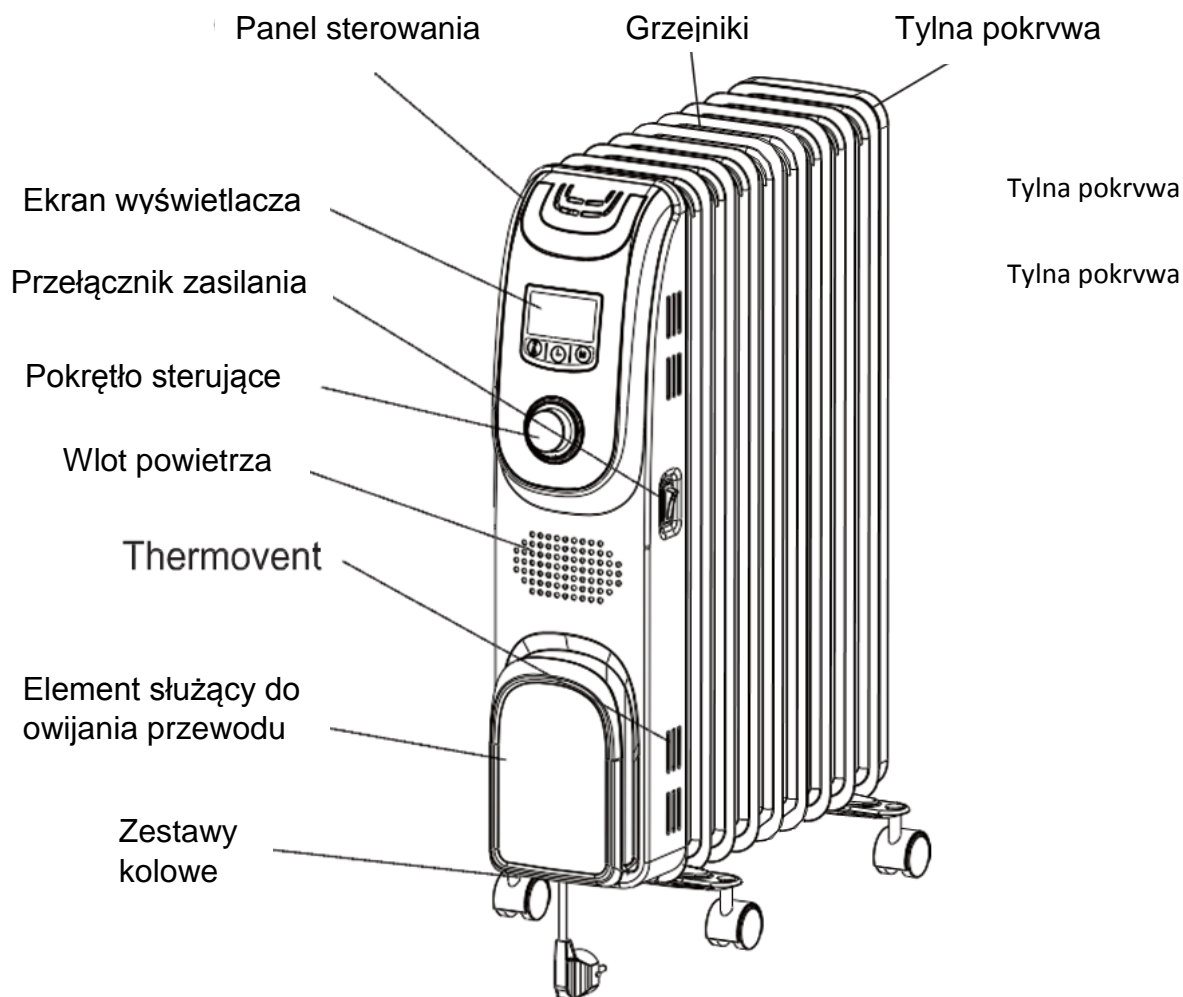

# INSTRUKCJE DOTYCZĄCE MONTAŻU

Rozpakuj grzejnik i znajdź pomiędzy żebrami grzejnika płytki z kółkami i motylkowe nakrętki.

1. Upewnij się, że grzejnik jest odłączony.
2. **ODWRÓĆ GRZEJNIK DO GÓRY NOGAMI.**
3. Przyczep i dokręć dwie płytki z kołami do korpusu, tak jak pokazano na Rys. 1. Pierwsza U-kształtna płyta jest mocowana między ostatnimi dwoma żebrami, a druga jest mocowana pod metalową skrzynką kontrolną.
4. Ustaw kółka w stosunku do pionowej osi obu płyt mocujących koła.
5. Nasadź nakrętki motylkowe i dobrze je dokręć.
6. **USTAW GRZEJNIK W DOCELOWEJ POZYCJI.** Grzejnik jest teraz gotowy do użycia.

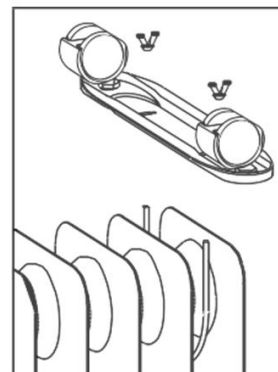

## DZIAŁANIE

Podłącz grzejnik do prądu, przesunij przełącznik zasilania w dolnej części do pozycji ON. Lampka wskaźnika zasilania zapali się i oraz usłyszysz sygnał dźwiękowy świadczący o tym, że grzejnik wszedł w tryb gotowości.

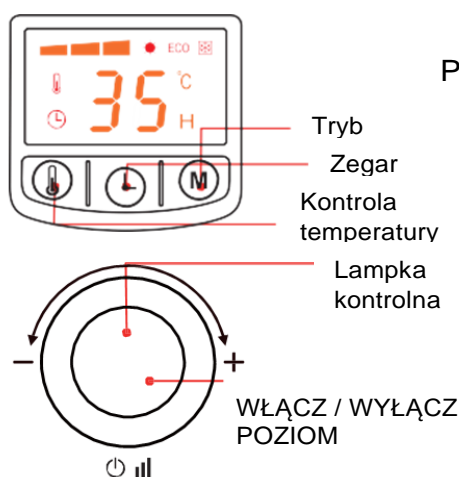

Przycisk zasilania

Zwiększenie temperatury

Zmniejszenie temperatury

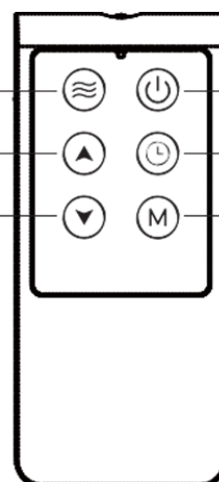

Przycisk WŁĄCZAJĄCY / WYŁĄCZAJĄCY



Przycisk timera

Przycisk trybu



# FUNKCJE

---

## WŁĄCZANIE / WYŁĄCZANIE

W stanie czuwania, naciśnij pokrętkę  (lub przycisk  pilota zdalnego sterowania), grzejnik przejdzie w normalny tryb pracy. Grzejnik będzie pracował w trybie najwyższej mocy i automatycznie ustawi temperaturę na poziomie 35 °C lub powróci do stanu ostatniego stanu gotowości (uwaga: tylko w przypadku, gdy w międzyczasie nie zostało odcięte zasilanie). Wielokrotnie naciskaj pokrętkę aż grzejnik powróci do stanu gotowości.

## Przełącznik trybu

W czasie pracy naciśnij przycisk  (lub przycisk  pilota zdalnego sterowania), grzejnik przełącza się pomiędzy normalnym trybem - trybem szybkiego nagrzewania - trybem oszczędzania energii - trybem zapobiegającym zamarzaniu - trybem normalnym.



## Zmiana poziomu

W trybie normalnym, kilkakrotnie naciśnij pokrętkę (lub przycisk  pilota zdalnego sterowania), aby przełączyć między poziomem Wysokim (pomarańczowy) --- Średnim (zielony) --- Niskim (czerwony) --- WYŁĄCZONY --- Wysokim (pomarańczowy).



## Ustawienie temperatury

W trybie normalnym, naciśnij przycisk , aby sprawdzić aktualne ustawienia temperatury - ikona temperatury miga. Obróć pokrętkę, aby ustawić temperaturę - interfejs ustawień zostanie automatycznie zamknięty, jeśli nie jest używany przez 3 sekundy, i wyświetli ustawioną temperaturę.



## Automatyczne WŁĄCZANIE

W trakcie, gdy urządzenie jest wyłączone (OFF), naciśnij przycisk  (lub przycisk  pilota zdalnego sterowania), aby wejść do interfejsu zegara. Ustawienie czasu i ikona czasu są włączone, przekręć pokrętkę, aby ustawić czas - interfejs zostanie automatycznie wyłączony, jeśli nie jest używany przez 3 sekundy. Gdy ustawienie ma wartość 0, anuluje to automatyczne włączenie. Po osiągnięciu czasu włączenia, grzejnik automatycznie włączy się i będzie działał w ostatnim stanie czuwania. Zakres ustawienia czasu wynosi od 0 do 24 godziny, czas można dostosować co godzinę.



## Automatyczne WYŁĄCZANIE

W trakcie, gdy urządzenie jest włączone (ON), naciśnij przycisk  (lub przycisk  pilota zdalnego sterowania), aby wejść do interfejsu zegara, przekręć pokrętkę, aby ustawić czas - interfejs zostanie automatycznie wyłączony, jeśli nie jest używany przez 3 sekundy. Gdy ustawienie ma wartość 0, anuluje to automatyczne wyłączenie. Po osiągnięciu czasu wyłączenia, grzejnik automatycznie wyłączy się i wejdzie w stan czuwania. Zakres ustawienia czasu wynosi od 0 do 24 godziny, czas można dostosować co godzinę.

## Zdalne ▼ i ▲

Kiedy jest włączony tryb pracy, naciśnij przycisk  na panelu sterowania, naciśnij przycisk "▼" lub "▲", aby wyregulować temperaturę w zakresie od 5 °C do 35 °C. Naciśnij przycisk  na pilocie zdalnego sterowania, naciśnij przycisk "▼" lub "▲", aby ustawić czas w granicach od 0 do 24 godzin.

## Wprowadzenie dotyczące trybów

- Tryb normalny:  w tym trybie grzejnik pracuje na skonfigurowanym poziomie. Po osiągnięciu ustawionej temperatury, grzejnik przestaje grzać, a ustawiona temperatura zaczyna migać.
- Tryb oszczędzania energii: **ECO** w tym trybie grzejnik działa normalnie. Poziom i ustawienie temperatury nie są regulowane, grzejnik pracuje w temperaturze 22 °C (ustawienie domyślne). (W trybie oszczędzania energii, jeżeli ustawienie temperatury miga, oznacza to, że grzejnik osiągnął w trybie oszczędzania energii temperaturę domyślną). Kontrolka świeci na zielono.
- Tryb zapobiegający zamarzaniu:  w tym trybie, należy nacisnąć pokrętkę, aby ustawić poziom, ale ustawienie temperatury nie jest regulowane. Grzejnik pracuje w domyślnej temperaturze zapobiegającej zamarzaniu (5 °C). (W trybie zapobiegającym zamarzaniu, jeśli ustawienie temperatury miga, oznacza to, że grzejnik osiągnął w trybie oszczędzania energii temperaturę domyślną). Kontrolka świeci na pomarańczowo.

## Funkcja pamięci

Gdy zasilanie grzejnika nie jest odłączone, czyli grzejnik znajduje się w stanie czuwania, zapamiętuje on ostatni tryb pracy i ustawienie temperatury oraz pracuje w ustawionej temperaturze po włączeniu. Dane w pamięci zostaną zresetowane, gdy zasilanie grzejnika zostanie odłączone, a ustawiona temperatura grzejnika powróci pod włączeniu do ustawień domyślnych (w trybie normalnym i wysokim zakresie regulacji mocy temperatura ta wynosi 35 °C).

## FUNKCJE BEZPIECZEŃSTWA

---

**Termiczny wyłącznik:** Grzejnik zawiera termiczny wyłącznik, który wyłącza urządzenie, gdy te się przegrzewa z powodu anormalnych warunków. W takim przypadku należy wyłączyć grzejnik, odłączyć go od prądu, sprawdzić go i usunąć wszelkie obiekty znajdujące się na lub obok grzejnika. Należy pozostawić go do ostygnięcia na kilka minut, a następnie podłączyć ponownie i wznowić normalną pracę.

**Wyłącznik przewrócenia:** Grzejnik jest wyposażony w funkcję ochrony przed przewróceniem, który wyłącza urządzenie w przypadku, gdy jest przewrócone. Jeżeli kiedykolwiek grzejnik przewróci się, postaw go ponownie w pozycji pionowej. Grzejnik powróci do normalnej pracy.

## KONSERWACJA I CZYSZCZENIE

---

Przed konserwacją, proszę wyciągnąć wtyczkę i upewnić się, grzejnik jest chłodny.  
Czyszczenie powierzchni: używaj czystej i suchej szmatki. Jeśli urządzenie jest bardzo brudne, należy wytrzeć je pewną ilością wody poniżej 50 °C, dodać trochę neutralnego detergentu, a następnie należy je wysuszyć. Nie używaj gryzących płynów czyszczących, takich jak benzyna czy rozcieńczalnik.

# PARAMETRY TECHNICZNE

Model	Zakres regulacji mocy (W)		
	Niska	Średnia	Wysoka
OR2300PEM	1000	1300	2300

## OCHRONA ŚRODOWISKA

**Korzystając z tego urządzenia w krajach europejskich, należy przestrzegać następujących instrukcji:**

**ZBYCIE:** Nie wyrzucaj tego produktu razem z odpadami komunalnymi. Konieczne jest oddzielne zbycie tego typu odpadów. Zabrania się wyrzucania tego urządzenia do domowych śmieci. Istnieje kilka możliwości zbycia:

- Gmina ustanowiła systemy zbierania odpadów elektronicznych, w których można umieszczać tego typu odpady bezpłatnie dla użytkownika.
- W przypadku zakupu nowego produktu, sprzedawca odbierze stary produkt bezpłatnie.
- Producent przyjmie z powrotem stare urządzenia celem zbycia bez kosztów dla użytkownika.
- Jako stary produkt zawierają cenne zasoby, może on być sprzedany do skupu złomu.

Dziki wyrzucanie tego typu odpadów w lasach zagraża twojemu zdrowiu, gdyż niebezpieczne substancje przedostają się do wód gruntowych oraz trafiają do łańcucha pokarmowego.



Zastrzegamy sobie prawo dokonać zmian, które nie wpływają ujemnie na funkcjonalność urządzenia.

Podręcznik użytkownika można również znaleźć na naszej stronie internetowej <http://www.gorenje.com>.

# UPOZORENJA

- ⚠ Aparat mogu da upotrebljavaju deca od 8 godina i stariji, kao i lica sa smanjenim fizičkim, osećajnim ili mentalnim sposobnostima ili sa nedostatkom iskustva odn. znanja ako su pod nadzorom ili su podučeni u vezi sa upotrebom aparata na bezbedan način i da razumeju eventualne opasnosti.
- ⚠ Deca ne smeju da se igraju aparatom.
- ⚠ Čišćenje i održavanje aparata ne smeju da izvode deca bez nadzora.
- ⚠ Postavljanje mora da bude izvedeno u skladu sa važećim propisima i po uputstvima proizvođača.
- ⚠ Molimo Vas da eventualne kvarove na grejaču ne popravljate sami, nego da o njima obavestite najbližu ovlašćenu servisnu službu.
- ⚠ Da biste izbegli pregrevanje, ne prekrivajte radijator.
- ⚠ Radijator ne sme da se nalazi neposredno pored utičnice.
- ⚠ Ako je kabl za napajanje oštećen, mora da ga zameni proizvođač, njegov serviser ili slično osposobljeno lice, da bi se izbegla opasnost od električnog udara.
- ⚠ Ne koristite radijator u neposrednoj blizini kade, tuša ili bazena.
- ⚠ Neki delovi radijatora mogu da postanu vrlo vrući i da prouzrokuju opekotine.
- ⚠ Posvetite posebnu pažnju deci ili licima sa smanjenim fizičkim, osećajnim ili mentalnim sposobnostima kada su prisutni u blizini grejača.
- ⚠ Ovaj radijator nije opremljen upravljačem za nadzor sobne temperature.
- ⚠ Ne koristite radijator u malim prostorijama, u kojima borave lica koja nisu sposobna sama da napuste sobu, osim ako im se ne obezbedi stalni nadzor.
- ⚠ Ne koristite radijator na otvorenom. Ovaj proizvod je namenjen unutrašnjoj upotrebi.
- ⚠ Ako želite da isključite radijator, isključite radijator i tek onda odstranite utikač iz utičnice.
- ⚠ Ovaj radijator napunjen je tačnom količinom posebnog ulja. Popravak koji zahteva otvaranje unutrašnjosti može da izvede proizvođač ili ovlašćeni serviser, koji mora biti kontaktiran u slučaju curenja.



**Cenjeni kupče, zahvaljujemo Vam se na kupovini našeg proizvoda.**

**MOLIMO DA PRE MONTAŽE I PRVE UPOTREBE RADIJATORA PAŽLJIVO PROČITATE UPUTSTVA.**

Radijator je izrađen u skladu sa važećim standardima i zvanično testiran, a za njega je izdat bezbednosni sertifikat. Njegove osnovne tehničke osobine navedene su na natpisnoj tablici.

## SASTAVNI DELOVI

---

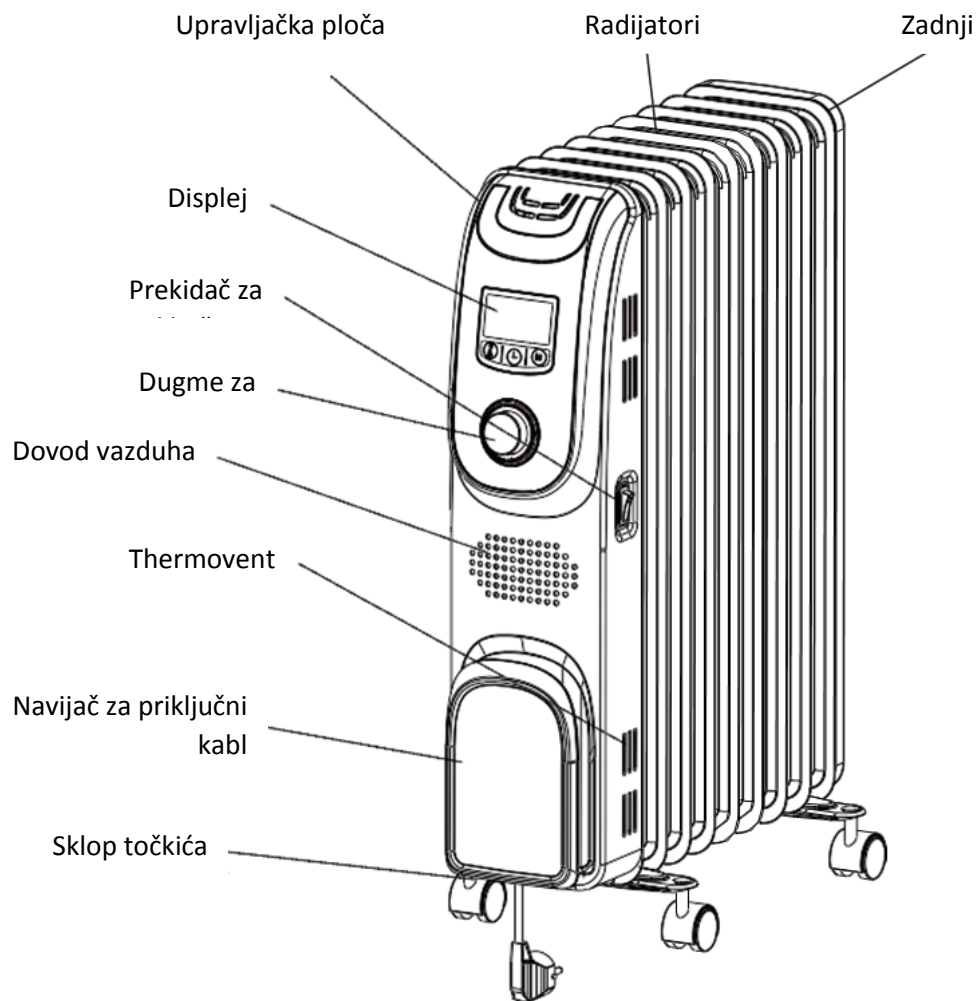

# UPUTSTVA ZA MONTAŽU

Raspakujte radijator, potražite nosač sa točkicama i matice u obliku leptirića.

- 7.) Uverite se da je radijator isključen i da je prekidač na radijatoru isključen.
- 8.) **OKRENITE RADIJATOR NA LEĐNU STRANU.**
- 9.) Pričvrstite nosač sa točkicama na radijator kao što je prikazano na slici. Nosač sa točkicama pričvrstite na U nosač zadnjim članovima radijatora i iznad metalne upravljačke jedinice.
- 10.) Pričvrstite točkice na nosač.
- 11.) Privijte leptiriće.
- 12.) **OKRENITE RADIJATOR U PRAVILAN POLOŽAJ.**  
Radijator je spreman za upotrebu.

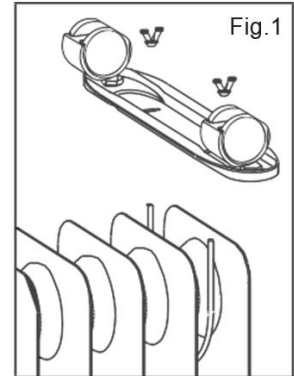
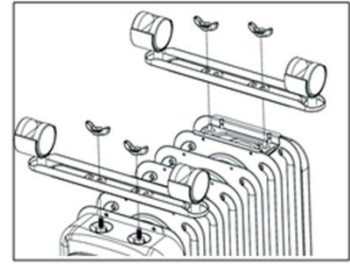

## DELOVANJE

Uklonite radijator, pritisnite taster za uključenje, indikator za uključenje svetli, uređaj se oglašava zvučnim signalom za ulazak u stanje pripremljenosti.

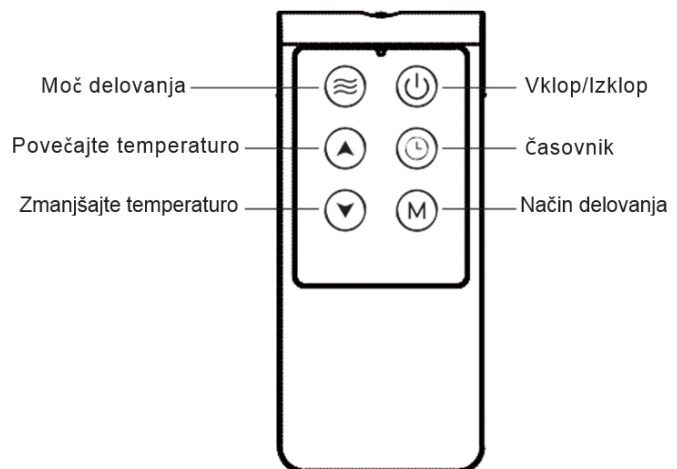
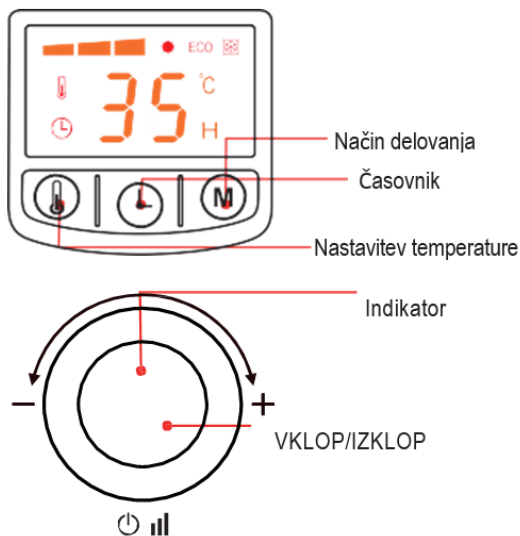

Način rada

Časovnik

Podešavanje temperature

Indikator

UKLJUČENJE/ISKLJUČENJE

Snaga rada

Povećajte temperaturu

Smanjite temperaturu



Uključenje/Isključenje

Časovnik

Način rada

# FUNKCIJE

## Uključenje/Isključenje

U stanju pripremljenosti, pritisnite  okretno dugme (ili dugme  na daljinskom upravljaču), radijator ulazi u uobičajeni način rada. Uređaj radi sa najvećom snagom na podešenoj temperaturi od 35 °C ili obnovi zadnjeg stanja pripremljenosti. (Napomena: kada u međuvremenu nije nestalo električnog napona.)

## Način rada

U načinu rada, pritisnite taster , radijator prebacuje između sledećih načina:

- Uobičajeni način- brzo grejanje.
- Štednja struje.
- Program protiv smrzavanja.

## Snaga rada



U uobičajenom načinu rada, pritisnite ponavljajuće okretno dugme (ili taster  na daljinskom upravljaču) za prebacivanje između stepena snage:

- Visoka snaga - narandžasto.
- Srednja snaga - zeleno.
- Niska snaga - crveno.
- Isključenje.



## Podešavanje temperature

U uobičajenom načinu rada pritisnite  dugme da biste proverili podešenu temperaturu, temperatura treperi. Okrenite dugme za podešavanje temperature. U slučaju da ne pritisnete nijedan taster 3 s, izlaz iz podešavanja biće automatski.

## Časovnik uključanja

U načinu kada je uređaj isključen, pritisnite  taster za ulaz u časovnik za uključanje, indikator  treperi, okrenite dugme za podešavanje časovnika. U slučaju da ne pritisnete nijedan taster 3 s, izlaz iz podešavanja biće automatski. Kada je podešavanje 0, časovnik je isključen. Kad časovnik dostigne vreme za uključanje, radijator se automatski uključuje u načinu u kome je radio pre toga. Raspon časovnika uključanja je 0-24 sati.

## Daljinski upravljač ▼ i ▲

U načinu kada uređaj radi, pritisnite  dugme na upravljačkoj ploči, zatim pritisnite "▼" ili "▲" taster za podešavanje temperature od 5°C do 35°C. Pritisnite  taster na daljinskom upravljaču, zatim pritisnite "▼" ili "▲" za podešavanje vremena uključanja u rasponu od 0-24 sati.

## Načini rada

- **Uobičajeni način:** ☀ u ovom načinu rada, radijator radi na podešenom stepenu. Kada dostigne podešenu temperaturu, zaustavlja se i podešena temperatura treperi.
- **Štednja struje ECO:** u ovom načinu rada radijator radi uobičajeno, stepen i postavljena temperatura nisu podesivi. Radijator radi na postavljenoj temperaturi od 22°C. (Ako temperaturno podešavanje treperi, to znači da je radijator u stanju očuvanja toplote.) Indikator se oboji u zeleno.
- **Program protiv smrzavanja** ❄: u ovom načinu rada, pritisnite dugme za podešavanje stepena grejanja. Radijator radi na postavljenoj fabričkoj temperaturi od 5 °C, koja nije podesiva. (Ako podešena temperatura trperi, to znači da je radijator u načinu rada programa protiv smrzavanja. Indikator se oboji u narandžasto.

## Memorijska funkcija

Radijator radi u stanju pripremljenosti, pamti zadnji način rada i podešenu temperaturu. Prilikom ponovnog uključanja radi u načinu rada pre isključenja i na podešenoj temperaturi. Memorijska funkcija će se podesiti u slučaju da uređaj ostane bez električnog napona na unapred postavljeno podešavanje:

- Uobičajen način – brzo grejanje
- Podešena temperatura 35 °C.

## BEZBEDNOSNE FUNKCIJE

---

**Termički osigurač:** Ovaj radijator ima termički osigurač koji isključuje grejač ako se isti pregrije. Ako se do desi, isključite radijator i izvucite priključni kabl iz utičnice. Pregledajte radijator i odstranite sve predmete. Ostavite ga na miru na nekoliko minuta da se ohladi, a zatim ga priključite ponovo da nastavi sa uobičajenim radom.

**Bezbednosna funkcija od prevrtanja radijatora:** Ovaj radijator ima ugrađenu bezbednosnu funkciju zaštite od prevrtanja koja isključuje grejač. U slučaju da se radijator prevrne, molimo vas da ga postavite u vertikalni položaj. Radijator će nastaviti sa radom.

# ODRŽAVANJE I ČIŠĆENJE

Pre održavanja, izvucite utikač i uverite se da je uređaj hladan.

Površinsko čišćenje: koristite čistu i suhu krpnu za čišćenje. U slučaju da je uređaj veoma prljav, očistite površinu toplom vodom i dodajte malo neutralnog deterdženta. Ne koristite agresivne deterdžente za pranje sudova, benzin odn. razređivač.

## TEHNIČKE OSOBINE

Model	Raspon regulacione snage (W)		
	Niska	Srednja	Visoka
OR2300PEM	1000	1300	2300

## ČUVANJE ŽIVOTNE SREDINE

**U evropskim državama je kod upotrebe ovog uređaja potrebno poštovati sledeće informacije:**

**ODLAGANJE OTPADAKA:** Ovaj proizvod ne odlažite kao nesortirani komunalni otpad. Potrebno je odvojeno sakupljanje ovakvih otpadaka koji se odvojeno obrađuju. Ovaj uređaj ne smete da odlažete među aparate za domaćinstvo. Za odlaganje postoje različite mogućnosti:

- Lokalna uprava je odredila sistem sakupljanja, gde mogu da se odlažu elektronski otpaci besplatno za korisnika.
- Kada kupujete novi proizvod, prodavac uzima nazad stari proizvod besplatno.
- Proizvođač uzima nazad stari aparat besplatno za korisnika.
- Stari proizvodi sadrže korisne izvore i možete ih prodati trgovcima otpadnih materijala.

Divlje odlaganje u šume odn. u prirodu ugrožava vaše zdravlje jer zdravlju štetne materije otiču u podzemne vode i nalaze put do prehrambenog lanca.



ZADRŽAVAMO PRAVO NA PROMENE KOJE NE UTIČU NA FUKNCIONALNOST APARATA.

# UPOZORENJA

- ⚠ Aparat mogu da upotrebljavaju deca od 8 godina i stariji, kao i lica sa smanjenim fizičkim, osećajnim ili mentalnim sposobnostima ili sa nedostatkom iskustva odn. znanja ako su pod nadzorom ili su podučeni u vezi sa upotrebom aparata na bezbedan način i da razumeju eventualne opasnosti.
- ⚠ Deca ne smeju da se igraju aparatom.
- ⚠ Čišćenje i održavanje aparata ne smeju da izvode deca bez nadzora.
- ⚠ Postavljanje mora da bude izvedeno u skladu sa važećim propisima i po uputstvima proizvođača.
- ⚠ Molimo Vas da eventualne kvarove na grejaču ne popravljate sami, nego da o njima obavestite najbližu ovlašćenu servisnu službu.
- ⚠ Da biste izbegli pregrevanje, ne prekrivajte radijator.
- ⚠ Radijator ne sme da se nalazi neposredno pored utičnice.
- ⚠ Ako je kabl za napajanje oštećen, mora da ga zameni proizvođač, njegov serviser ili slično osposobljeno lice, da bi se izbegla opasnost od električnog udara.
- ⚠ Ne koristite radijator u neposrednoj blizini kade, tuša ili bazena.
- ⚠ Neki delovi radijatora mogu da postanu vrlo vrući i da prouzrokuju opekotine.
- ⚠ Posvetite posebnu pažnju deci ili licima sa smanjenim fizičkim, osećajnim ili mentalnim sposobnostima kada su prisutni u blizini grejača.
- ⚠ Ovaj radijator nije opremljen upravljačem za nadzor sobne temperature.
- ⚠ Ne koristite radijator u malim prostorijama, u kojima borave lica koja nisu sposobna sama da napuste sobu, osim ako im se ne obezbedi stalni nadzor.
- ⚠ Ne koristite radijator na otvorenom. Ovaj proizvod je namenjen unutrašnjoj upotrebi.
- ⚠ Ako želite da isključite radijator, isključite radijator i tek onda odstranite utikač iz utičnice.
- ⚠ Ovaj radijator napunjen je tačnom količinom posebnog ulja. Popravak koji zahteva otvaranje unutrašnjosti može da izvede proizvođač ili ovlašćeni serviser, koji mora biti kontaktiran u slučaju curenja.

**Cenjeni kupče, zahvaljujemo Vam se na kupovini našeg proizvoda.**

**MOLIMO DA PRE MONTAŽE I PRVE UPOTREBE RADIJATORA PAŽLJIVO PROČITATE UPUTSTVA.**

Radijator je izrađen u skladu sa važećim standardima i zvanično testiran, a za njega je izdat bezbednosni sertifikat. Njegove osnovne tehničke osobine navedene su na natpisnoj tablici.

## SASTAVNI DELOVI

---

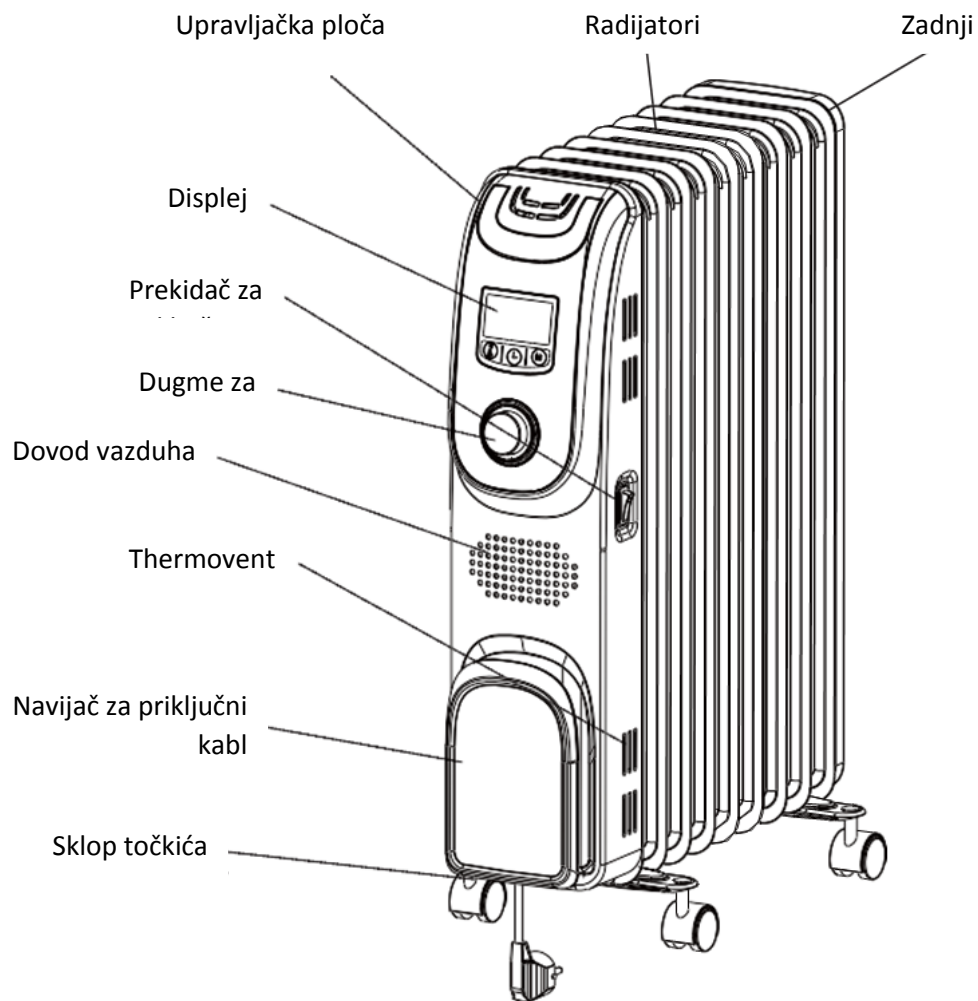

# UPUTSTVA ZA MONTAŽU

Raspakujte radijator, potražite nosač sa točkicama i matice u obliku leptirića.

- 13.) Uverite se da je radijator isključen i da je prekidač na radijatoru isključen.
- 14.) **OKRENITE RADIJATOR NA LEĐNU STRANU.**
- 15.) Pričvrstite nosač sa točkicama na radijator kao što je prikazano na slici. Nosač sa točkicama pričvrstite na U nosač zadnjim članovima radijatora i iznad metalne upravljačke jedinice.
- 16.) Pričvrstite točkice na nosač.
- 17.) Privijte leptiriće.
- 18.) **OKRENITE RADIJATOR U PRAVILAN POLOŽAJ.**  
Radijator je spreman za upotrebu.

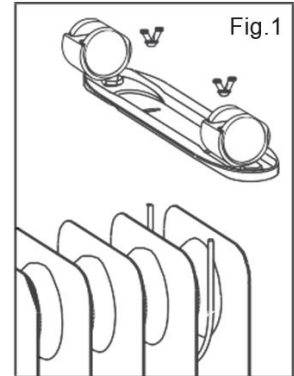
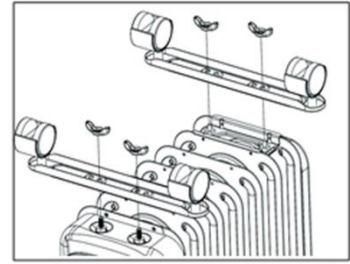

## DELOVANJE

Uklonite radijator, pritisnite taster za uključenje, indikator za uključenje svetli, uređaj se oglašava zvučnim signalom za ulazak u stanje pripremljenosti.

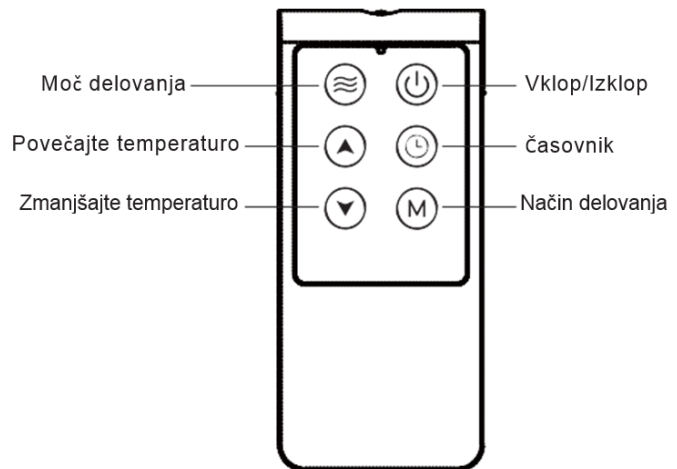
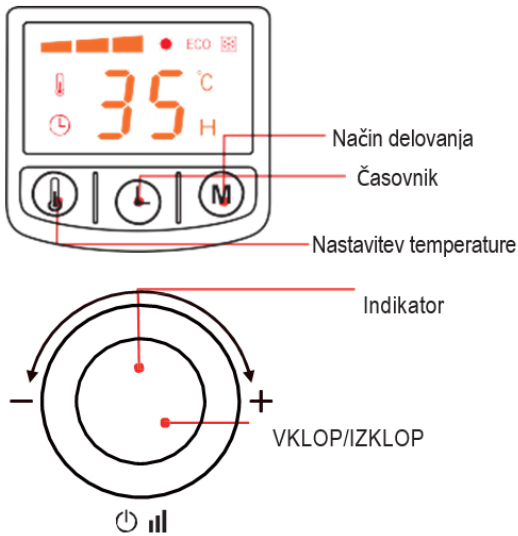

Način rada

Časovnik

Podešavanje temperature

Indikator

UKLJUČENJE/ISKLJUČENJE

Snaga rada

Povećajte temperaturu

Smanjite temperaturu

Uključenje/Isključenje



Časovnik

Način rada



# FUNKCIJE

## Uključenje/Isključenje

U stanju pripremljenosti, pritisnite  okretno dugme (ili dugme  na daljinskom upravljaču), radijator ulazi u uobičajeni način rada. Uređaj radi sa najvećom snagom na podešenoj temperaturi od 35 °C ili obnovi zadnjeg stanja pripremljenosti. (Napomena: kada u međuvremenu nije nestalo električnog napona.)

## Način rada

U načinu rada, pritisnite taster , radijator prebacuje između sledećih načina:

- Uobičajeni način- brzo grejanje.
- Štednja struje.
- Program protiv smrzavanja.

## Snaga rada



U uobičajenom načinu rada, pritisnite ponavljajuće okretno dugme (ili taster  na daljinskom upravljaču) za prebacivanje između stepena snage:

- Visoka snaga - narandžasto.
- Srednja snaga - zeleno.
- Niska snaga - crveno.
- Isključenje.



## Podešavanje temperature

U uobičajenom načinu rada pritisnite  dugme da biste proverili podešenu temperaturu, temperatura treperi. Okrenite dugme za podešavanje temperature. U slučaju da ne pritisnete nijedan taster 3 s, izlaz iz podešavanja biće automatski.

## Časovnik uključanja

U načinu kada je uređaj isključen, pritisnite  taster za ulaz u časovnik za uključanje, indikator  treperi, okrenite dugme za podešavanje časovnika. U slučaju da ne pritisnete nijedan taster 3 s, izlaz iz podešavanja biće automatski. Kada je podešavanje 0, časovnik je isključen. Kad časovnik dostigne vreme za uključanje, radijator se automatski uključuje u načinu u kome je radio pre toga. Raspon časovnika uključanja je 0-24 sati.

## Daljinski upravljač ▼ i ▲

U načinu kada uređaj radi, pritisnite  dugme na upravljačkoj ploči, zatim pritisnite "▼" ili "▲" taster za podešavanje temperature od 5°C do 35°C. Pritisnite  taster na daljinskom upravljaču, zatim pritisnite "▼" ili "▲" za podešavanje vremena uključanja u rasponu od 0-24 sati.

## Načini rada

- **Uobičajeni način:** ☀ u ovom načinu rada, radijator radi na podešenom stepenu. Kada dostigne podešenu temperaturu, zaustavlja se i podešena temperatura treperi.
- **Štednja struje ECO:** u ovom načinu rada radijator radi uobičajeno, stepen i postavljena temperatura nisu podesivi. Radijator radi na postavljenoj temperaturi od 22°C. (Ako temperaturno podešavanje treperi, to znači da je radijator u stanju očuvanja toplote.) Indikator se oboji u zeleno.
- **Program protiv smrzavanja** ❄: u ovom načinu rada, pritisnite dugme za podešavanje stepena grejanja. Radijator radi na postavljenoj fabričkoj temperaturi od 5 °C, koja nije podesiva. (Ako podešena temperatura trperi, to znači da je radijator u načinu rada programa protiv smrzavanja. Indikator se oboji u narandžasto.

## Memorijska funkcija

Radijator radi u stanju pripremljenosti, pamti zadnji način rada i podešenu temperaturu. Prilikom ponovnog uključanja radi u načinu rada pre isključenja i na podešenoj temperaturi. Memorijska funkcija će se podesiti u slučaju da uređaj ostane bez električnog napona na unapred postavljeno podešavanje:

- Uobičajen način – brzo grejanje
- Podešena temperatura 35 °C.

## BEZBEDNOSNE FUNKCIJE

---

**Termički osigurač:** Ovaj radijator ima termički osigurač koji isključuje grejač ako se isti pregreje. Ako se do desi, isključite radijator i izvucite priključni kabl iz utičnice. Pregledajte radijator i odstranite sve predmete. Ostavite ga na miru na nekoliko minuta da se ohladi, a zatim ga priključite ponovo da nastavi sa uobičajenim radom.

**Bezbednosna funkcija od prevrtanja radijatora:** Ovaj radijator ima ugrađenu bezbednosnu funkciju zaštite od prevrtanja koja isključuje grejač. U slučaju da se radijator prevrne, molimo vas da ga postavite u vertikalni položaj. Radijator će nastaviti sa radom.

# ODRŽAVANJE I ČIŠĆENJE

Pre održavanja, izvucite utikač i uverite se da je uređaj hladan.

Površinsko čišćenje: koristite čistu i suhu krpnu za čišćenje. U slučaju da je uređaj veoma prljav, očistite površinu toplom vodom i dodajte malo neutralnog deterdženta. Ne koristite agresivne deterdžente za pranje sudova, benzin odn. razređivač.

## TEHNIČKE OSOBINE

Model	Raspon regulacione snage (W)		
	Niska	Srednja	Visoka
OR2300PEM	1000	1300	2300

## ČUVANJE ŽIVOTNE SREDINE

**U evropskim državama je kod upotrebe ovog uređaja potrebno poštovati sledeće informacije:**

**ODLAGANJE OTPADAKA:** Ovaj proizvod ne odlažite kao nesortirani komunalni otpad. Potrebno je odvojeno sakupljanje ovakvih otpadaka koji se odvojeno obrađuju. Ovaj uređaj ne smete da odlažete među aparate za domaćinstvo. Za odlaganje postoje različite mogućnosti:

- e) Lokalna uprava je odredila sistem sakupljanja, gde mogu da se odlažu elektronski otpaci besplatno za korisnika.
- f) Kada kupujete novi proizvod, prodavac uzima nazad stari proizvod besplatno.
- g) Proizvođač uzima nazad stari aparat besplatno za korisnika.
- h) Stari proizvodi sadrže korisne izvore i možete ih prodati trgovcima otpadnih materijala.

Divlje odlaganje u šume odn. u prirodu ugrožava vaše zdravlje jer zdravlju štetne materije otiču u podzemne vode i nalaze put do prehrambenog lanca.



ZADRŽAVAMO PRAVO NA PROMENE KOJE NE UTIČU NA FUKNCIONALNOST APARATA.

# ПОПЕРЕДЖЕННЯ

---

- ⚠ Прилад можуть використовувати діти віком від 8 років, особи похилого віку, особи з фізичними, психічними вадами та вадами органів чуття, а також особи, що не мають відповідного досвіду використання, за умови що вони знаходяться під наглядом або якщо їх навчають принципам безпечного використання приладу та попереджають про потенційну небезпеку.
- ⚠ Не дозволяйте дітям гратися з приладом.
- ⚠ Не дозволяйте дітям чистити або обслуговувати прилад без нагляду дорослих.
- ⚠ Установка приладу має здійснюватися відповідно до дійсних вимог та згідно з інструкцією виробника.
- ⚠ Не намагайтеся самостійно усувати несправності керамічного обігрівача. Зверніться до найближчого авторизованого постачальника послуг. З метою уникнення перегріву, не накривайте обігрівач.
- ⚠ У разі пошкодження кабелю живлення, він має бути замінений виробником, його сервісним агентом або особами, що мають аналогічну кваліфікацію.
- ⚠ Не використовуйте обігрівач поруч з ванною, душем або басейном.
- ⚠ Деякі частини приладу сильно нагріваються, що може призвести до опіків. Необхідно бути особливо уважним, якщо прилад використовується у присутності дітей або осіб з інвалідністю.
- ⚠ Даний обігрівач не обладнано пристроєм для контролю кімнатної температури.
- ⚠ Не використовуйте обігрівач без постійного нагляду в маленьких приміщеннях, де знаходяться особи, що не можуть самостійно пересуватися.
- ⚠ Не накривайте прилад, оскільки це може призвести до серйозних несправностей або навіть спричинити пожежу!
- ⚠ Не користуйтеся обігрівачем на вулиці. Даний прилад призначений виключно для використання в приміщенні.
- ⚠ Щоб вимкнути прилад, необхідно встановити елемент управління в положення ВИМКН. та вийняти штекер з розетки.
- ⚠ Даний обігрівач містить точний об'єм спеціального масла. Проведення ремонтних робіт, що передбачають відкриття резервуару для масла мають проводитися лише виробником або його сервісним агентом, до якого необхідно звертатися у разі витоку масла. При утилізації обігрівача, дотримуйтеся вимог до утилізації масла.

**Шановний покупець, дякуємо, що зупинили свій вибір на нашому продукті.**  
ПЕРЕД УСТАНОВКОЮ ТА ПЕРШИМ ВИКОРИСТАННЯМ МАСЛЯНОГО ОБІГРІВАЧА,  
УВАЖНО ОЗНАЙОМТЕСЯ З ІНСТРУКЦІЄЮ.

Даний обігрівач виготовлено згідно з відповідними стандартами і  
перевірено відповідними органами, як зазначено у Сертифікаті відповідності  
вимогам техніки безпеки. Технічні характеристики зазначено на етикетці.

## СТРУКТУРНА СХЕМА ВИРОБУ

---

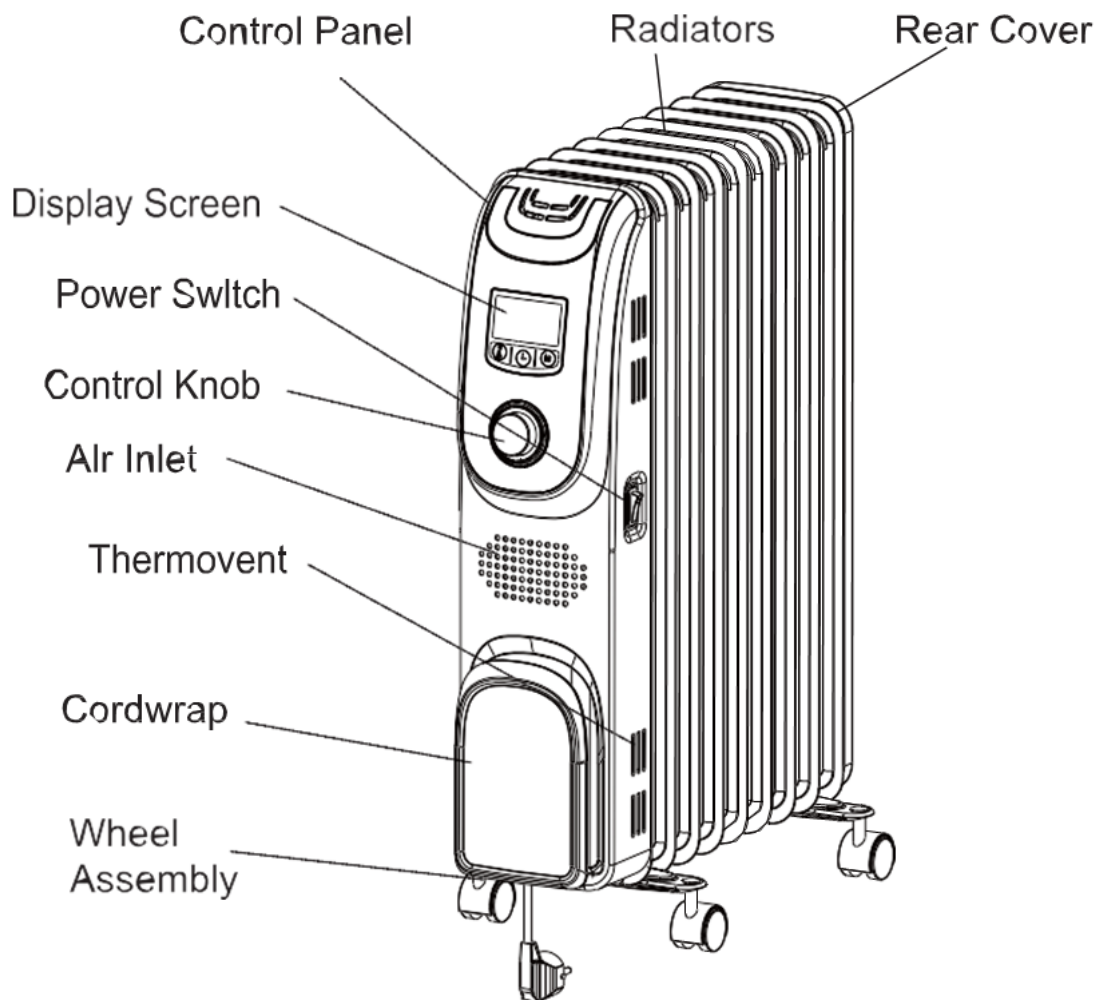

# ІНСТРУКЦІЯ З МОНТАЖУ

Розпакуйте обігрівач та знайдіть пластину з коліщатками та крильчаті гайки між ребрами обігрівача.

- 7) Переконайтесь, що обігрівач від'єднано від мережі та вимкнено.
- 8) **ПЕРЕВЕРНІТЬ ОБІГРІВАЧ ДОГОРИ ДНОМ.**
- 9) Приєднайте пластини з коліщатками до обігрівача як показано на Рис. 1. Одна спеціальна дуга закріплена між двома останніми ребрами обігрівача з однієї сторони, а інша - зі сторони панелі управління.
- 10) Закріпіть коліщатка на вертикальних осях обох пластин для кріплення коліщаток.
- 11) Вставте та надійно затягніть крильчаті гайки.
- 12) **ПОСТАВТЕ ОБІГРІВАЧ У ВЕРТИКАЛЬНЕ ПОЛОЖЕННЯ.** Обігрівач готовий до використання.

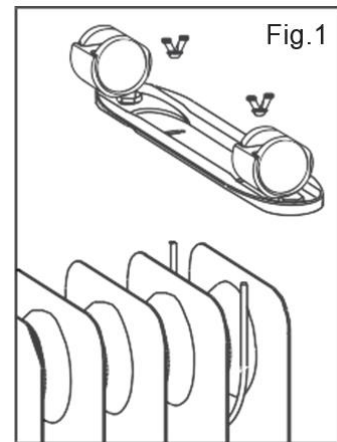

## ЕКСПЛУАТАЦІЯ

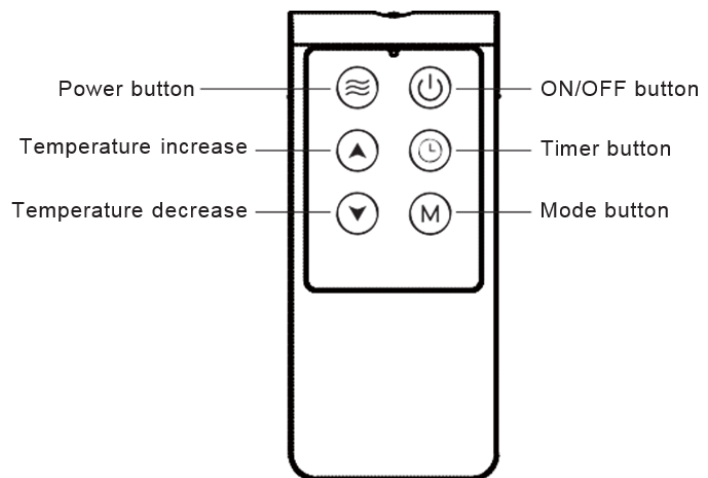
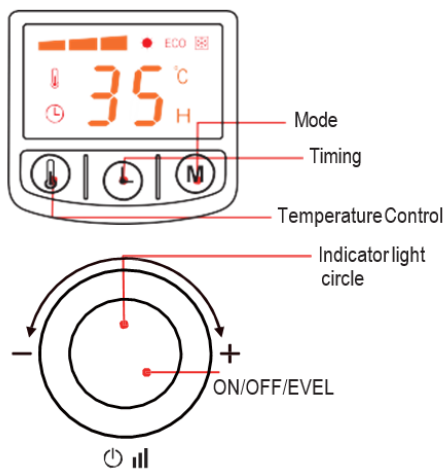

Щоб увімкнути обігрівач, затисніть перемикач на нижньому положенні «УВІМК.». Вмикається світловий індикатор і звуковий сигнал сповіщає, що прилад знаходиться в режимі очікування.





# ФУНКЦІЇ

---

## **УВІМКН./ВИМКН.**

В режимі очікування переведіть ручку в положення  (або натисніть на дистанційному пульті управління кнопку ) і обігрівач почне працювати в режимі «Звичайний». Обігрівач працюватиме з найвищою потужністю і автоматично встановить температуру на 35 °С або повернеться до попередніх налаштувань (Примітка: за умови, що прилад не було від'єднано від мережі). Продовжуйте натискати на кнопку, поки обігрівач не повернеться в режим очікування.

## **Вибір режиму**

Під час роботи приладу, натисніть кнопку  (або кнопку  на пульті дистанційного управління) і перемикайте режими «Звичайний»-модель швидкого обігріву - «Енергозбереження» - «Морозостійкий» - «Звичайний».



## **Вибір рівня потужності**

В режимі «Звичайний», натискайте на кнопку (або на кнопку  на пульті дистанційного управління), щоб обрати необхідний рівень потужності Висока (помаранчевий) - Середня (зелений) - Низька (червоний) - ВИМКН. - Висока (помаранчевий).



## **Налаштування температури**

В режимі «Звичайний», натисніть на кнопку , щоб перевірити поточний температурний параметр. Значок температури почне блимати. Поверніть ручку, щоб відрегулювати температуру. Якщо не виставити температуру протягом 3 секунд, розділ налаштування автоматично закриється і на дисплеї відобразатиметься заданий температурний параметр.



## **Таймер на увімкнення**

Коли прилад вимкнений, натисніть кнопку  (або кнопку  на пульті дистанційного управління), щоб увійти в розділ для налаштування функції таймеру. Часові параметри та значок таймеру  почнуть блимати. Поверніть ручку, щоб відрегулювати часові параметри. Якщо не виставити час протягом 3 секунд, розділ налаштування автоматично закриється. Якщо параметр виставлено на 0, таймер на увімкнення не встановлюється. Коли настає час, заданий на увімкнення, обігрівач автоматично вмикається та працює згідно з останнім використаним режимом. Діапазон часу становить 0-24 год. Таймер встановлюється лише в годинах.



## **Таймер на вимкнення**

Під час роботи приладу, натисніть на кнопку  (або кнопку  на пульті дистанційного управління), щоб увійти в розділ для налаштування функції таймеру, поверніть ручку, щоб відрегулювати заданий час. Якщо не виставити час протягом 3 секунд, розділ налаштування автоматично закриється. Якщо параметр виставлено на 0, таймер на вимкнення не встановлюється. Коли настає час, заданий на вимкнення, обігрівач автоматично переходить в режим очікування та припиняє роботу. Діапазон часу становить 0-24 год. Таймер встановлюється лише в годинах.

## **Дистанційне управління ▼ та ▲**

Під час роботи приладу, натисніть кнопку  на панелі управління, натисніть «▼» або «▲», щоб виставити температуру в межах від 5 °С до 35 °С. Натисніть кнопку  на пульті дистанційного управління, натисніть «▼» або «▲», щоб виставити час в межах від 0 до 24 годин.

## Режими

- Режим «Звичайний»:  в цьому режимі обігрівач працює в межах заданої температури. Після досягнення заданої температури обігрівач припиняє роботу, висвічується заданий температурний параметр.
- Режим «Енергозбереження» : в цьому режимі обігрівач працює в межах температури, встановленої за замовчуванням. Температурний параметр не регулюється, обігрівач працює в межах температурного параметру, встановленого за замовчуванням (22 °C). (В режимі «Енергозбереження» підсвічування температурного параметру означає, що обігрівач працює в режимі економного збереження тепла). На індикаторі вмикається зелене світло.
- Режим «Морозостійкий» : в цьому режимі Ви можете регулювати рівень за допомогою ручки, але змінити заданий температурний параметр неможливо. Обігрівач працюватиме в межах температурного параметру, заданого за замовчуванням (5 °C). (В режимі «Морозостійкий» підсвічування температурного параметру означає, що обігрівач працює в режимі збереження температури, що сприяє морозостійкості). Підсвітка індикатора має помаранчевий колір.

## Функції пам'яті

Якщо прилад не від'єднано від мережі або якщо він працює в режимі очікування, обігрівач може запам'ятовувати останній використаний режим та заданий температурний параметр. Після увімкнення обігрівач працює в межах останніх налаштувань. Дані пам'яті буде змінено у разі вимкнення живлення, а заданий температурний параметр буде автоматично встановлено на параметр за замовчуванням (режим «Звичайний», висока потужність, температура 35 °C) при наступному увімкненні.

## ЗАСОБИ ЗАБЕЗПЕЧЕННЯ БЕЗПЕКИ

**Тепловий розчіплювач:** Обігрівач має тепловий розчіплювач, який вимикає прилад у разі перегріву, до якого призвели ненормальні умови експлуатації. У такому випадку необхідно вимкнути обігрівач, від'єднати його від мережі, оглянути та усунути будь-які предмети, що могли спричинити перегрів. Дайте обігрівачу охолонути декілька хвилин, під'єднайте до мережі та продовжуйте використання.

**Захист від перекидання:** Обігрівач обладнано спеціальним захистом від перекидання: у разі перекидання приладу обігрівач автоматично вимикається. У разі, якщо обігрівач перекинувся, поставте його у вертикальне положення. Обігрівач продовжить працювати в нормальному режимі.

## ОБСЛУГОВУВАННЯ ТА ЧИСТКА

Перед обслуговуванням переконайтесь, що кабель живлення витягнуто з розетки, а обігрівач охолонув.

Очищення поверхні: використовуйте чисту та суху ганчірку. Якщо поверхня сильно забруднена, її можна протерти невеликою кількістю води температурою до 50°C із додаванням невеликої кількості нейтрального засобу для миття. Після очищення необхідно витерти прилад до повної сухості. Не використовуйте рідини, що є їдкими подібно до бензину чи розріджувачів.



# ТЕХНІЧНІ ПАРАМЕТРИ

Модель	Діапазон регулювання потужності (Вт)		
	Низька	Середня	Висока
OR2300PEM	1000	1300	2300

## ЗАХИСТ НАВКОЛИШНЬОГО СЕРЕДОВИЩА

При використанні приладу у країнах Європи, необхідно пам'ятати про таке:

**УТИЛІЗАЦІЯ:** Не утилізуйте даний прилад з несортованими побутовими відходами. Збір таких відходів проводиться окремо, оскільки вони потребують спеціальної обробки. Заборонено утилізувати прилад разом з побутовими відходами. Існує декілька можливих варіантів утилізації:

- e) Муніципалітетом встановлено спеціальні системи збору, за якими утилізація електронних приладів здійснюється, щонайменше, безкоштовно для користувача.
- f) При купівлі нового приладу, роздрібний магазин може безкоштовно прийняти старий прилад.
- g) Виробник може прийняти старий прилад на утилізацію щонайменше безкоштовно для користувача.
- h) Оскільки старі прилади містять цінні ресурси, вони можуть бути продані в якості металобрухту.



Нерегульоване скидання відходів у лісах та на природних ділянках загрожує вашому здоров'ю - небезпечні речовини проникають у ґрунтові води та потрапляють до харчового ланцюжка.

МИ ЗАЛИШАЄМО ЗА СОБОЮ ПРАВО ВНОСИТИ ЗМІНИ,  
ЩО НЕ ВПЛИВАЮТЬ НА ФУНКЦІОНАЛЬНІСТЬ ПРИЛАДУ.

## ПРЕДУПРЕЖДЕНИЕ:

---

- ⚠ Использование прибора детьми в возрасте старше 8 лет, пожилыми людьми и лицами с ограниченными физическими, сенсорными или умственными способностями или лицами с отсутствием опыта и знаний в области использования электроприборов разрешено только под присмотром или при условии, что они обучены правилам безопасной эксплуатации прибора, а также если они осведомлены о потенциальных опасностях.
- ⚠ Не допускайте игр детей с прибором!
- ⚠ Дети могут выполнять очистку или техническое обслуживание прибора, только если эти действия выполняются под присмотром взрослых.
- ⚠ Установку следует осуществлять в соответствии с действующими правилами и согласно инструкциям производителя.
  
- ⚠ Не пытайтесь исправить какие-либо дефекты керамического обогревателя самостоятельно. Вызовите специалиста ближайшего авторизованного сервисного центра. Для того чтобы избежать перегрева, не накрывайте обогреватель.
  
- ⚠ Если шнур электропитания поврежден, он должен быть заменен изготовителем, специалистом его технической службы или лицом с аналогичной квалификацией, чтобы избежать опасности.
  
- ⚠ Не используйте этот обогреватель в непосредственной близости от ванны, душа или бассейна.
  
- ⚠ Некоторые детали этого прибора могут сильно нагреваться и становиться причиной ожогов. С особой осторожностью следует использовать прибор, если вблизи него могут находиться дети и уязвимые категории людей.
  
- ⚠ Этот обогреватель не оборудован устройством определения температуры в помещении.
- ⚠ Не используйте этот обогреватель в небольших помещениях, если в них находятся лица, не способные покинуть помещение самостоятельно, и за ними не обеспечен постоянный присмотр.
  
- ⚠ Не накрывайте прибор! Это может привести к серьезному повреждению прибора или даже стать причиной пожара!
  
- ⚠ Не используйте обогреватель на открытом воздухе. Этот электроприбор предназначен для обычного бытового использования внутри помещения.
- ⚠ Чтобы отключить обогреватель, установите элемент управления в положение OFF (ВЫКЛ), затем выньте сетевую вилку из розетки.
- ⚠ Этот обогреватель заполнен точным количеством специального масла. Ремонтные работы, требующие вскрытия контейнера с маслом, должны выполняться изготовителем или представителем его сервисной службы, с которыми необходимо связаться в случае утечки масла. При утилизации обогревателя соблюдайте правила относительно утилизации масляных веществ.

**Уважаемый покупатель, благодарим вас за приобретение нашего продукта.**

**ВНИМАТЕЛЬНО ПРОЧИТАЙТЕ ЭТУ ИНСТРУКЦИЮ ПЕРЕД УСТАНОВКОЙ И ПЕРВЫМ ИСПОЛЬЗОВАНИЕМ МАСЛЯНОГО ОБОГРЕВАТЕЛЯ.**

Этот обогреватель изготовлен в соответствии с соответствующими стандартами и проверен соответствующими органами, о чем свидетельствует информация, представленная в Сертификате безопасности электроприбора. Технические характеристики прибора указаны на этикетке.

## СХЕМА КОНСТРУКЦИИ

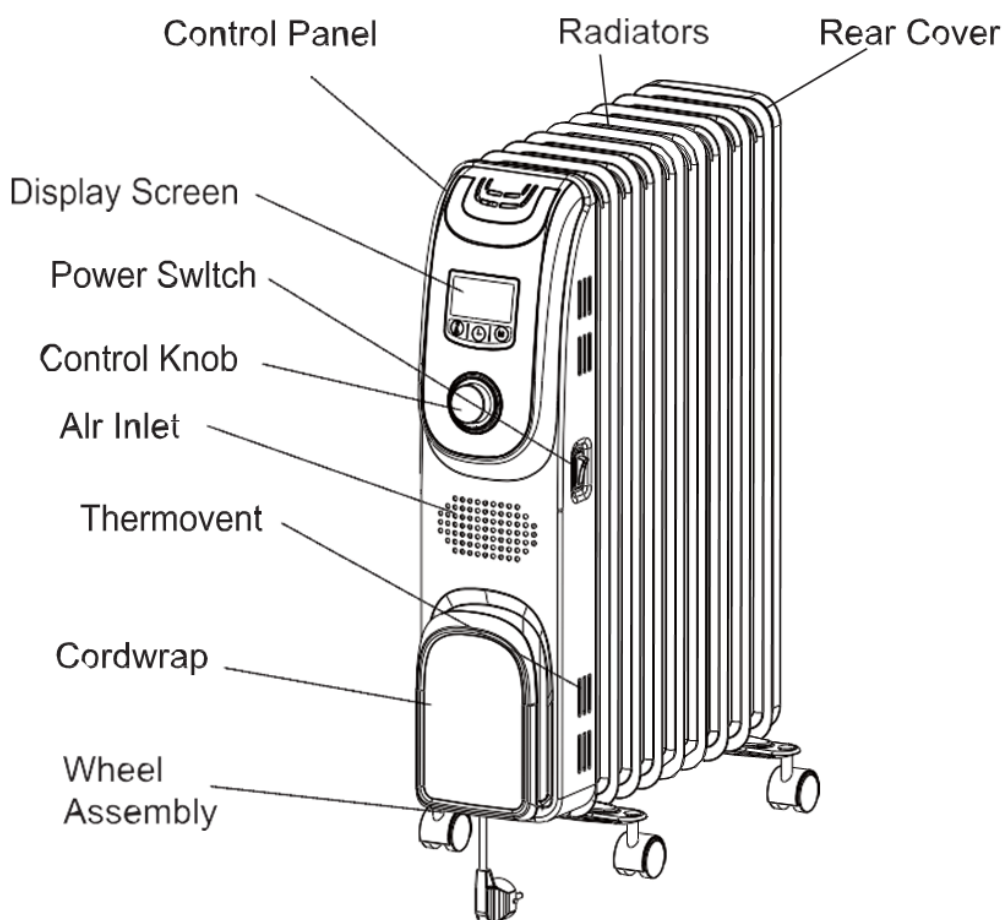

Eng	Рус
Rear cover	Задняя крышка
Radiators	Секции радиатора
Control Panel	Панель управления
Display Screen	Экран
Power Switch	Переключатель питания
Control Knob	Ручка управления
Air Inlet	Вход воздуха
Thermovent	Термовентиляция
Cordwrap	Держатель шнура
Wheel Assembly	Блок роликовых колес

# ИНСТРУКЦИИ ПО СБОРКЕ

Распакуйте ваш обогреватель и найдите пластину, к которой крепятся колесики, и гайки-маховики между секциями радиатора.

- 13) Убедитесь в том, что обогреватель выключен и отключен от сети электропитания.
- 14) **ПЕРЕВЕРНИТЕ ОБОГРЕВАТЕЛЬ.**
- 15) Прикрепите пластину, к которой крепятся колесики, к обогревателю, как показано на рис.1. U-образная пластина крепится между последними двумя секциями радиатора, а вторая пластина крепится под металлической распределительной коробкой.
- 16) Прикрепите ролики к вертикальной оси обеих пластин с колесиками.
- 17) Вставьте гайки-маховики и надежно затяните их.
- 18) **ПЕРЕВЕРНИТЕ ОБОГРЕВАТЕЛЬ И УСТАНОВИТЕ ЕГО В НОРМАЛЬНОЕ ПОЛОЖЕНИЕ.** Теперь ваш обогреватель готов к использованию.

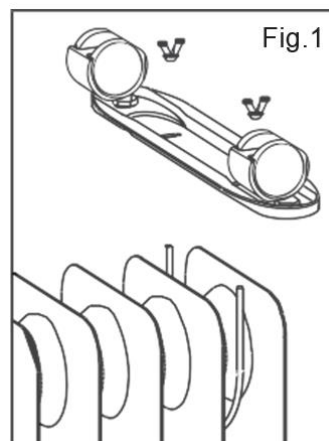

# ЭКСПЛУАТАЦИЯ ЭЛЕКТРОПРИБОРА

Чтобы подать электропитание к обогревателю, установите переключатель питания на нижней стороне в положение ON (ВКЛ.). При этом загорятся световые индикаторы питания и прозвучит сигнал, оповещающий о переходе в режим ожидания.

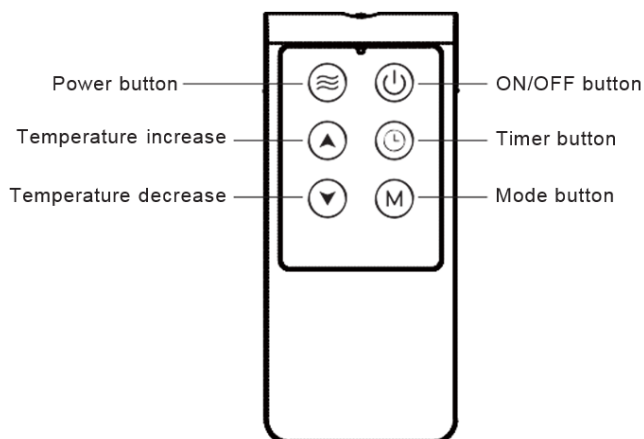
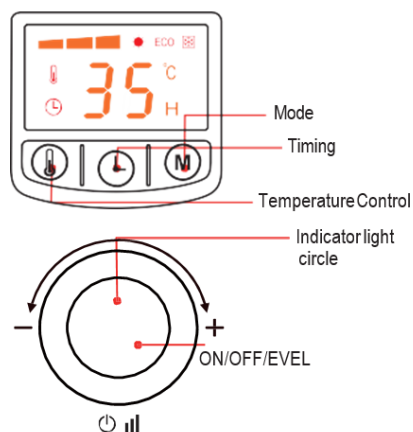



Eng	Рус
Mode	Режим
Timing	Таймер
Temperature control	Управление температурой
Indicator light circle	Диск светового индикатора
ON/OFF/LEVEL	ВКЛ/ВЫКЛ/УРОВЕНЬ
Power button	Кнопка включения
Temperature increase	Увеличить температуру
Temperature decrease	Понизить температуру
ON/OFF Button	ВКЛ/ВЫКЛ
Timer button	Таймер
Mode button	Режим



# ФУНКЦИИ

---

## Включение/Выключение

В режиме ожидания нажмите ручку  (или кнопку  на пульте дистанционного управления), и обогреватель перейдет в нормальный режим работы. Обогреватель работает на самой высокой мощности и автоматически устанавливает температуру на 35 °С или восстанавливает режим последнего состояния ожидания (Примечание: если электропитание не было отключено). Нажмите ручку повторно, и обогреватель перейдет в режим ожидания.

## Переключатель режимов работы

В режиме работы нажмите кнопку  (или кнопку  на пульте дистанционного управления), чтобы переключить режимы работы обогревателя (нормальный режим - режим быстрого нагрева - режим энергосбережения - режим противодействия замерзанию - нормальный режим).



## Переключатель уровня

В нормальном режиме, нажимайте ручку (или кнопку  на пульте дистанционного управления) для переключения между уровнями: высокий (оранжевый) - средний (зеленый) - низкий (красный) - ВЫКЛ - высокой (оранжевый).



## Настройка температуры

В нормальном режиме нажмите кнопку , чтобы проверить текущие настройки температуры. При этом значок температуры начнет мигать. Поверните ручку, чтобы отрегулировать температуру. При этом интерфейс проверки настроек будет автоматически закрыт, если с ним не выполняются никакие действия в течении 3 с, и будет показана заданная температура.



## Включение таймера

В выключенном состоянии нажмите кнопку  (или кнопку  на пульте дистанционного управления), чтобы отобразить интерфейс настройки таймера. Когда на дисплее отобразятся настройки таймера, а знак таймера  начнет мигать, поверните ручку, чтобы отрегулировать настройки времени таймера. При этом интерфейс проверки настроек будет автоматически закрыт, если с ним не выполняются никакие действия в течении 3 с. Если установлено время 0, настройка включения таймера деактивирована. После достижения времени включения таймера, обогреватель автоматически включается и переходит в последнее состояние ожидания. Диапазон установки времени — 0-24 ч, единица настройки блока — час.



## Выключение таймера

Во включенном состоянии нажмите кнопку  (или кнопку  на пульте дистанционного управления), чтобы войти в интерфейс настройки времени, поверните ручку для регулировки настроек времени. При этом интерфейс настройки времени будет автоматически закрыт, если с ним не будут выполняться никакие действия в течении 3 с. Если установлено время 0, настройка выключения таймера деактивирована. После достижения времени выключения таймера обогреватель автоматически переходит в состояние ожидания и прекращает работу. Диапазон установки времени — 0-24 ч, единица настройки блока — час.

## Кнопки повышения и понижения температуры на пульте дистанционного управления ( и )

В рабочем режиме нажмите кнопку  на панели управления, нажмите кнопку «▼» или «▲», для того чтобы отрегулировать температуру в диапазоне от 5 °С до 35 °С. Нажмите кнопку  на пульте дистанционного управления, нажмите кнопку «▼» или «▲», для того чтобы отрегулировать время в диапазоне от 0 до 24 часов

### Информация о режимах

- **Нормальный режим:**  в этом режиме обогреватель работает с заданными параметрами. После достижения заданной температуры он перестает греться, а заданная температура на дисплее начинает мигать.
- **Режим энергосбережения:**  в этом режиме обогреватель работает в обычном режиме. Уровень и настройки температуры отрегулировать нельзя; обогреватель работает при температуре, заданной по умолчанию (22 °С). (Если в режиме энергосбережения заданная температура на дисплее мигает, это означает, что обогреватель работает в режиме энергосбережения и сохранения тепла). Диск светового индикатора светится зеленым.
- **Режим противодействия замерзанию:**  в этом режиме нажмите ручку, чтобы отрегулировать уровень, но настройки температуры регулировать нельзя. Обогреватель работает с температурой, заданной по умолчанию (5 °С), которая не позволяет маслу замерзнуть. (Если в режиме противодействия замерзанию заданная температура на дисплее мигает, это означает, что обогреватель работает в режиме противодействия замерзанию и сохранения тепла). Диск светового индикатора светится оранжевым.

### Функция запоминания

Если электропитание обогревателя не отключено, или обогреватель находится в режим ожидания, он запоминает последний режим работы и настройки температуры и после включения работает с заданной температурой. Данные памяти сбрасываются, если питание обогревателя отключается. В этом случае при включении активируются настройки температуры обогревателя по умолчанию (нормальный режим, высокий уровень, значение температуры 35 °С).

## ФУНКЦИИ ОБЕСПЕЧЕНИЯ БЕЗОПАСНОСТИ

**Тепловой предохранитель:** Этот обогреватель оборудован тепловым предохранителем, который отключает обогреватель, если он перегревается в следствие ненормальных условий работы. В этом случае отключите обогреватель, отсоедините сетевую вилку от розетки, проверьте обогреватель на предмет наличия в нем или вблизи него посторонних предметов и удалите их. Подождите несколько минут, пока обогреватель остынет, а затем подключите сетевую вилку к розетке снова и возобновите нормальную работу.

**Выключатель на случай опрокидывания:** В этом обогревателе применена защитная функция на случай опрокидывания, которая отключает обогреватель, если его опрокинут. Если обогреватель случайно опрокинется, установите его в вертикальное положение снова. Обогреватель возобновит нормальную работу.

# ТЕХНИЧЕСКОЕ ОБСЛУЖИВАНИЕ И ОЧИСТКА

Перед выполнением обслуживания, выньте сетевую вилку из розетки и убедитесь в том, что обогреватель остыл.

Очистка поверхности: используйте чистую и сухую салфетку. Если поверхность слишком грязная, протрите ее водой (температура 50°C) с добавлением небольшого количества моющего средства, затем дайте просохнуть. Не используйте очищающие жидкости, вызывающие коррозию, например, бензин, растворитель или разбавитель.

## ТЕХНИЧЕСКИЕ ПАРАМЕТРЫ

Модель	Диапазон регулирования мощности (Вт)		
	Низкая	Средняя	Высокая
OR2300PEM	1000	1300	2300

## ИНСТРУКЦИИ ПО ЗАЩИТЕ ОКРУЖАЮЩЕЙ СРЕДЫ

При использовании электроприбора в европейских странах необходимо соблюдать следующие требования:

**УТИЛИЗАЦИЯ:** Не утилизируйте изделие вместе с неотсортированными бытовыми отходами. Необходимо собирать подобные отходы отдельно для дальнейшей специальной переработки. Запрещается утилизировать данный прибор вместе с бытовыми отходами. Существует несколько возможностей утилизации:

- i) Муниципалитеты создали системы сбора отходов, которые позволяют утилизировать электронные приборы бесплатно по меньшей мере для пользователя.
- j) При покупке нового прибора, продавец принимает старый электроприбор по меньшей мере бесплатно.
- k) Производитель принимает старый электроприбор обратно для утилизации бесплатно по меньшей мере для пользователя.
- l) Поскольку старые изделия содержат ценные ресурсы, их можно продать дилерам на лом металла.

Утилизация отходов на стихийных свалках в лесах и других местах вредит вашему здоровью, когда опасные вещества просачиваются в подземные воды и попадают в пищевую цепь.



МЫ ОСТАВЛЯЕМ ЗА СОБОЙ ПРАВО ВНОСИТЬ ИЗМЕНЕНИЯ,  
КОТОРЫЕ НЕ НАРУШАЮТ ФУНКЦИОНАЛЬНОСТЬ УСТРОЙСТВА.

# AVERTIZĂRI

---

- ⚠ Aparatul poate fi utilizat de către copiii de 8 ani și de către persoanele în vârstă, precum și de către persoanele cu abilități fizice, senzoriale sau mentale reduse sau cu lipsă de experiență sau cunoștințe, dacă sunt supravegheate sau învățate cu privire la utilizarea aparatului într-un mod sigur și dacă înțeleg posibilele pericole.
- ⚠ Nu se permite copiilor să se joace cu aparatul.
- ⚠ Nu se permite copiilor să curețe și să întrețină aparatul fără supraveghere.
- ⚠ Instalația trebuie efectuată în conformitate cu reglementările în vigoare și instrucțiunile producătorului.
- ⚠ Vă rugăm să nu reparați posibilele defecțiuni ale caloriferului de sine stătător dar să anunțați cel mai apropiat serviciu autorizat pentru clienți.
- ⚠ Pentru a evita supraîncălzirea, nu acoperiți caloriferul.
- ⚠ Caloriferul nu trebuie să se afle lângă priză.
- ⚠ Dacă cablul de alimentare este deteriorat, trebuie să-l înlocuiască producătorul, un serviser reprezentant al producătorului sau o altă persoană foarte bine instruită și calificată, pentru a evita pericolul unui șoc electric.
- ⚠ Nu folosiți caloriferul în imediata apropiere a căzii, dușului sau a bazinei.
- ⚠ Unele părți ale caloriferului pot deveni foarte fierbinți și pot provoca arsuri.
- ⚠ Atrageți o atenție deosebită copiilor sau persoanelor cu abilități fizice, senzoriale sau mentale reduse când sunt în apropierea încălzitorului.
- ⚠ Acest calorifer nu este echipat cu o comandă pentru supravegherea temperaturii camerei.
- ⚠ Nu folosiți caloriferul în încăperi mici în care se află persoane care nu pot părăsi încăperea de sine stătător, cu excepția cazului în care le este asigurată o supraveghere permanentă.
- ⚠ Nu utilizați caloriferul în aer liber. Acest produs este conceput pentru utilizarea în spații închise.
- ⚠ Dacă doriți să deconectați caloriferul, deconectați-l și doar apoi scoateți ștecherul din priză.
- ⚠ Acest calorifer este umplut cu o cantitate exactă de ulei special. Pentru reparația acestuia se deschide interiorul de către producător sau de către un service autorizat, pe care trebuie să-l contactați în caz de scurgeri.



**Mult stimate cumpărător, vă mulțumim pentru achiziționarea produsului nostru.**

**VĂ RUGĂM SĂ CITIȚI CU ATENȚIE INSTRUCȚIUNILE ÎNAINTE DE INSTALAREA ȘI PRIMA UTILIZARE A CALORIFERULUI.**

Caloriferul este fabricat în conformitate cu standardele în vigoare, este testat oficial și pentru el a fost emis certificatul de siguranță. Proprietățile sale tehnice de bază sunt indicate pe tabla de identificare.

## PĂRȚI COMPONENTE

---

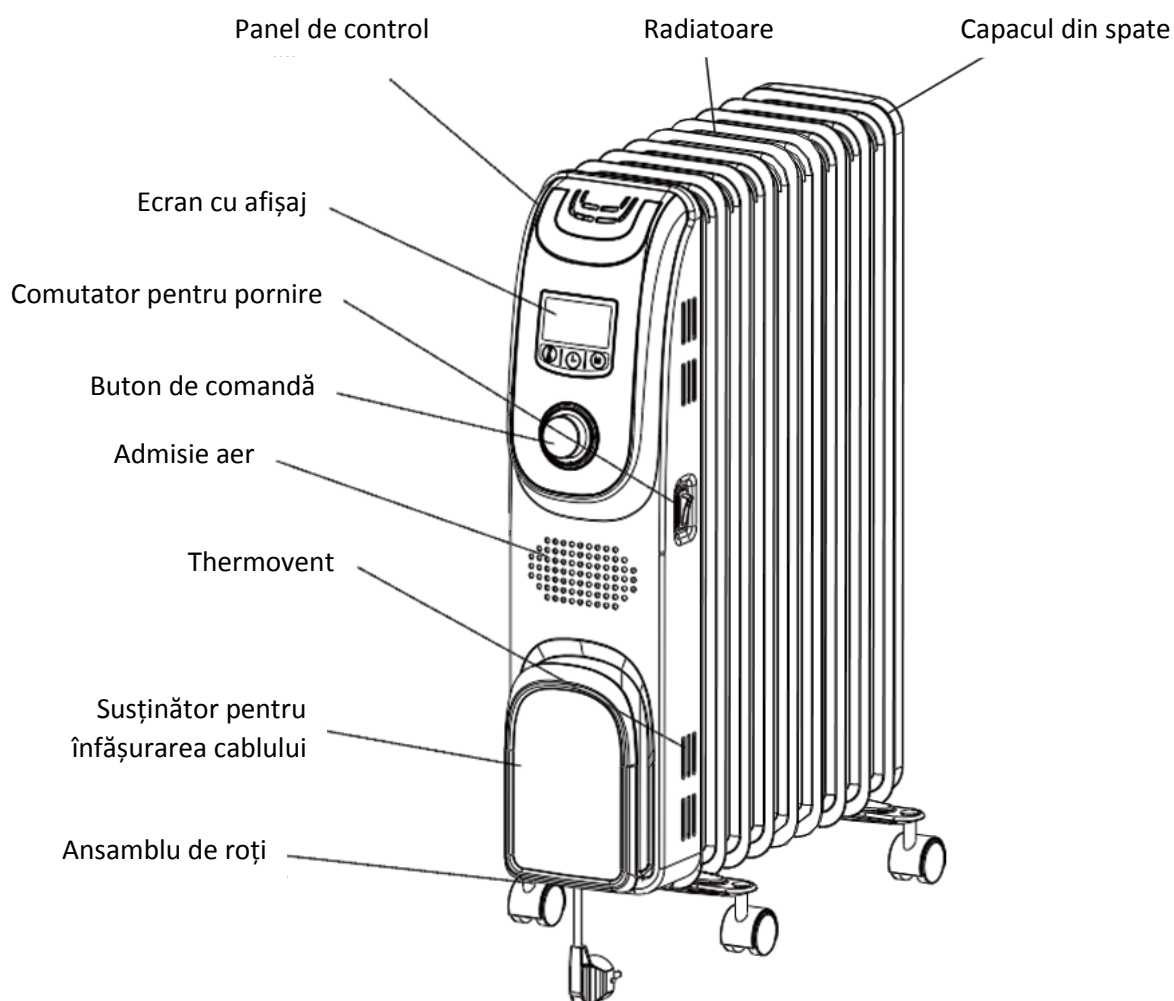

# INSTRUCȚIUNI DE MONTARE

Scoateți caloriferul din ambalaj, căutați suportul cu roți și piulițele în formă de fluture.

- 19.) Asigurați-vă că radiatorul este deconectat, că comutatorul de pe radiator este deconectat.
- 20.) **ÎNTOARCEȚI CALORIFERUL PE SPATE**
- 21.) Fixați suportul cu roți pe calorifer, cum este arătat în desen. Fixați suportul cu roți pe suportul U între ultimele nervuri ale caloriferului și deasupra unității de control din metal.
- 22.) Fixați roțile pe suport.
- 23.) Înșurubați piulițele-fluturi.
- 24.) **ÎNTOARCEȚI CALORIFERUL ÎN POZIȚIA CORECTĂ.** Caloriferul este gata de utilizare.

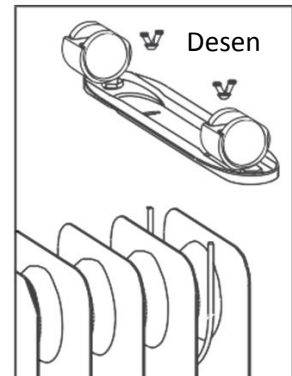

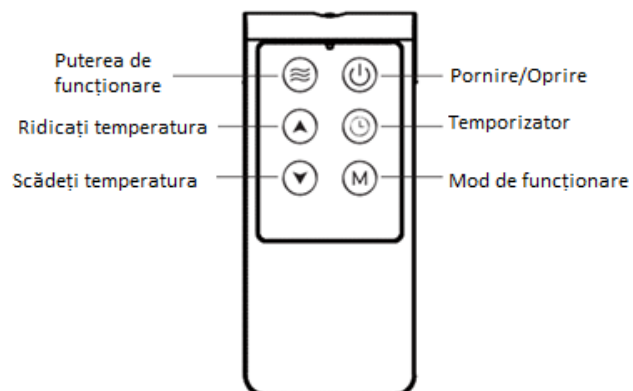
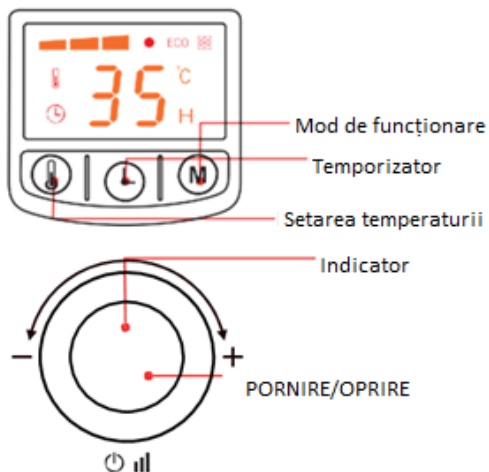

# FUNCȚIONAREA

Conectați caloriferul. Apăsăți butonul pentru conectare, indicatorul pentru pornire se aprinde, aparatul emite un semnal sonor care semnifică intrarea în starea de pregătire.



# FUNCȚII

## Pornire/Oprire

În starea de pregătire apăsați butonul rotativ  (sau butonul  de pe telecomandă), caloriferul trece în modul obișnuit de funcționare. Aparatul funcționează cu cea mai mare putere la temperatura setată de 35 °C, sau se întoarce la ultima stare de pregătire (notă: atunci când între timp nu s-a întrerupt alimentarea cu energie).

## Modul de funcționare

În modul de funcționare apăsați butonul , caloriferul comută între următoarele moduri:

- Modul obișnuit – încălzire rapidă.
- Economisire de energie.
- Program împotriva înghețării.

## Puterea de funcționare



În modul obișnuit de funcționare apăsați repetat pe butonul rotativ (sau pe butonul  de pe telecomandă) pentru trecerea de la un nivel de putere la altul:

- Putere mare - oranj.
- Putere medie - verde.
- Putere mică - roșu.
- Oprire



## Setarea temperaturii

În modul obișnuit de funcționare apăsați butonul  pentru a verifica temperatura setată, indicatorul de temperatură luminează intermitent. Rotiți butonul pentru setarea temperaturii. Dacă nu veți apăsa niciun buton timp de 3 secunde, veți ieși automat din valoarea setată.

## Temporizatorul de pornire

În modul în care aparatul este deconectat, apăsați butonul  pentru accesarea temporizatorului de pornire, indicatorul  luminează intermitent, rotiți butonul pentru setarea temporizatorului. Dacă nu veți apăsa niciun buton timp de 3 secunde, veți ieși automat din valoarea setată. Când valoarea este 0, temporizatorul este deconectat. Atunci când se ajunge la timpul setat, caloriferul trece automat la modul în care a funcționat anterior. Intervalul temporizatorului de pornire este de 0-24 ore.

## Telecomanda ▼ și ▲

În modul în care aparatul funcționează apăsați butonul  pe panoul de control, mai apoi apăsați butonul "▼" sau "▲" pentru setarea temperaturii între 5°C până la 35°C. Apăsați butonul  de pe telecomandă, apoi apăsați "▼" sau "▲" pentru setarea timpului de oprire în intervalul de la 0-24 ore.

## Modul de funcționare

- **Modul obișnuit:** ☀️ în acest mod de funcționare caloriferul funcționează la nivelul setat. Atunci când atinge temperatura setată se oprește și indicatorul temperaturii setate luminează intermitent.
- **Economisirea energiei ECO:** ♻️ în acest mod de funcționare caloriferul funcționează obișnuit, nivelul și temperatura prestată nu pot fi setate. Caloriferul funcționează la temperatura prestată de producător de 22°C. (Dacă indicatorul setării temperaturii luminează intermitent, înseamnă că radiatorul se află în programul de păstrare a căldurii). Culoarea indicatorului este verde.
- **Programul împotriva înghețării** ❄️: în acest mod de funcționare apăsați butonul pentru setarea nivelului de încălzire. Caloriferul funcționează la temperatura prestată de fabrică de 5 °C, care nu poate fi resetată. (Dacă indicatorul temperaturii setate luminează intermitent, înseamnă că radiatorul se află în programul de păstrare a căldurii). Culoarea indicatorului este oranj.

## Funcția de memorizare

Caloriferul funcționează în stare de pregătire, memorizează ultimul mod de funcționare și temperatura setată. La următoarea pornire funcționează în modul de funcționare înainte de deconectare și la temperatura setată. Funcția de memorizare își va schimba valoarea la cea prestată din fabrică dacă aparatul va rămâne fără curent electric:

- Modul obișnuit – încălzire rapidă.
- Temperatura setată de 35 °C.

## FUNCȚIILE DE SIGURANȚĂ

---

**Siguranța termică:** Acest calorifer are o siguranță termică care deconectează încălzitorul dacă acesta se supraîncălzește. Dacă acest lucru s-a întâmplat, deconectați caloriferul și scoateți firul de conectare din priză. Îndepărtați toate obiectele de pe calorifer. Lăsați-l să se răcească câteva minute iar după aceasta conectați-l iarăși pentru a continua funcționarea obișnuită.

**Funcția de siguranță împotriva răsturnării:** Acest calorifer este dotat cu funcția de siguranță (pentru protecția împotriva răsturnării) care deconectează încălzitorul. În cazul în care caloriferul se răstoarnă, vă rugăm să îl ridicați în poziție verticală. Caloriferul va continua să funcționeze.

# ÎNTREȚINERE ȘI CURĂȚARE

Înainte de întreținere, scoateți ștecherul din priză și asigurați-vă că aparatul este rece.

Curățarea superficială: folosiți o cârpă curată și uscată pentru curățare. Dacă aparatul este foarte murdar, curățați suprafața cu apă caldă și adăugați puțin detergent neutru. Nu folosiți detergenți agresivi pentru spălat vase, benzină sau diluant.

## PROPRIETĂȚI TEHNICE

Model	Intervalul puterii de reglare (W)		
	Mic	Mediu	Mare
OR2300PEM	1000	1300	2300

## PROTECȚIA MEDIULUI

**La utilizarea acestui aparat în țările europene, trebuie respectate următoarele informații:**

**GESTIONAREA DEȘEURILOR:** Nu aruncați acest produs ca un deșeu comunal nesortat. Este necesară colectarea separată a deșeurilor de acest gen care se tratează separat. Acest aparat nu se aruncă cu deșeurile menajere. Depozitarea se poate face în câteva moduri:

- i) Autoritățile locale au stabilit un anumit sistem de colectare, locuri în care se pot depozita deșeurile electronice, gratuit pentru utilizator.
- j) Când cumpărați un produs nou, vânzătorul preia gratuit produsul vechi.
- k) Producătorul ia înapoi aparatul vechi, gratuit pentru utilizator.
- l) Produsele vechi conțin surse utile și le puteți vinde comercianților de deșeuri.



Depozitarea în păduri și în natură pune în pericol sănătatea dumneavoastră deoarece substanțele dăunătoare se scurg în apele subterane și apoi ajung în lanțul alimentar

NE REZERVĂM DREPTUL DE A FACE MODIFICĂRI CARE NU INFLUENȚEAZĂ ASUPRA FUNCȚIONALITĂȚII APARATULUI.