

gorenje



ST550BY

Navodila za uporabo	SI
Upute za uporabu	BIH HR
Uputstva za upotrebu	BIH SRB MNE
Упатства за употреба	MK
Instruction manual	GB
Инструкции за употреба	BG
Instrukcja obsługi	PL
Manual de instrucțiuni	RO
Návod na obsluhu	SK
Használati útmutató	H
Návod k obsluze	CZ
Інструкція з експлуатації	UA
Руководство по эксплуатации	RU
Gebrauchsanleitung	DE

SI	Navodila za uporabo	2
HR	Upute za uporabu	6
SRB - MNE	Uputstva za upotrebu	11
MK	Упатства за употреба.....	16
GB	Instruction manual.....	21
BG	Инструкции за употреба.....	25
PL	Instrukcja obsługi	31
RO	Manual de instrucțiuni	35
SK	Návod na obsluhu	40
HU	Használati útmutató	45
CZ	Návod k obsluze.....	49
UA	Інструкція з експлуатації.....	54
РУС	Руководство пользователя....	59
DE	Gebrauchsanleitung	65

Pomembno

Pred uporabo aparata pozorno preberite ta priročnik za uporabo. Priročnik shranite, če bi ga v prihodnje še potrebovali.

Nevarnost

- Nikoli ne potopite podstavka, priključne vrvice/kabla ali vtikača v vodo ali drugo tekočino.
- Če ne upoštevate navodil za odstranjevanje vodnega kamna lahko nastane nepopravljiva škoda. Nikoli ne razstavite podstavka aparata, saj sicer tvegate električni udar.

Pozor

- Osebe z zmanjšanimi fizičnimi, senzoričnimi in umskimi zmožnostmi ali s pomanjkljivim znanjem ter izkušnjami lahko uporabljajo ta aparat pod ustreznim nadzorom ali če so prejele ustrezna navodila glede varne uporabe aparata in če razumejo nevarnosti, ki so povezane z njegovo uporabo.
- Otroci naj ne uporabljajo tega aparata. Aparat in priključna vrstica naj ne bosta dosegljiva otrokom.
- Otroci naj se ne igrajo z aparatom.
- Preden priključite aparat na električno omrežje, preverite, če se napetost, navedena na aparatu, ujema z napetostjo napeljave v vašem domu.
- Ne uporabljajte aparata, če so vtikač, priključna vrstica ali aparat poškodovani.
- Poškodovano priključno vrstico sme zamenjati le Gorenjev serviser oz. druga strokovno usposobljena oseba, saj je sicer takšno opravilo lahko nevarno.
- V električnem parnem sterilizatorju ni delov, ki bi jih lahko uporabnik popravil sam.
- Ne poskušajte sami odpreti, servisirati ali popravljati električnega parnega sterilizatorja.
- ⚠ Aparat se med sterilizacijo močno segreje. Če se ga dotaknete, lahko pride do opeklin.
- ⚠ Bodite pozorni na paro, ki izhaja skozi odprtino v pokrovu ali ki uide izpod pokrova, ko le-tega odstranite z aparata. Para vas lahko opeče.
- ⚠ Med sterilizacijo ali takoj po njej se ne dotikajte podstavka, košar ali pokrova, saj so zelo vroči. Po sterilizaciji samo privzdignite pokrov, pri tem pa držite za ročaj.
- ⚠ Nikoli ne premikajte ali odpirajte aparata, ko je v uporabi ali ko je voda v njem še vroča.
- Nikoli ne postavljajte predmetov na aparat, kadar je ta v uporabi.
- Uporabljajte le vodo brez aditivov.
- V aparat ne vlivajte belila ali drugih kemikalij.

- Sterilizirajte samo stekleničke za dojenčke ter druge predmete, ki so primerni za sterilizator. Če niste prepričani, preverite v priročniku za uporabo predmeta, ki ga nameravate sterilizirati.
- Če želite zaustaviti postopek sterilizacije, izklopite aparat s pritiskom na tipko za začetek/konec delovanja.
- Aparat je namenjen uporabi v gospodinjstvu in podobnih okoljih, kot so:
 - manjše oz. priročne kuhinje za osebe v trgovinah, pisarnah in drugih delovnih okoljih;
 - kmetije;
 - nastanitvene enote za goste v hotelih, motelih in drugih nastanitvenih objektih;
 - sobe za goste in podobna okolja.

Pozor

- Nikoli ne uporabljajte pripomočkov ali delov drugih proizvajalcev.
- V primeru uporabe takšnih pripomočkov ali delov vaša garancija ne bo več veljavna.
- Ne izpostavljajte aparata ekstremni vročini ali neposredni sončni svetlobi.
- Vedno pustite aparat, da se ohladi, preden ga premaknete ali pospravite.
- Ne sterilizirajte zelo majhnih predmetov, ki bi lahko padli skozi luknje v dnu košare.
- Kadar je aparat vklopljen, nikoli ne postavljajte predmetov neposredno na grelni element.
- Ne uporabljajte aparata, če vam je padel na tla ali če je videti, da je kakor koli poškodovan. Odnosite ali pošljite ga na popravilo v Gorenjev pooblaščen servisni center.
- Vedno postavite in uporabljajte aparat na suhi, stabilni, ravni podlagi.
- Ne postavljajte aparata na vročo podlago.
- Ne pustite, da priključna vrvica visi čez rob mize ali delovne površine, na kateri stoji aparat.
- Po uporabi, ko se aparat ohladi, vedno odlijte morebitno preostalo vodo iz aparata.
- Po uporabi vedno izklopite aparat iz električnega omrežja.
- Pogoji v okolju, kot sta temperatura in nadmorska višina, lahko vplivata na delovanje aparata.

VZDRŽEVANJE VAŠEGA STERILIZATORJA

Z uporabo predhodno prevrete ali filtrirane vode lahko zmanjšate nalaganje vodnega kamna v vašem sterilizatorju. Za optimalno delovanje priporočamo, da enkrat mesečno izvedete postopek za odstranjevanje vodnega kamna.

Odstranjevanje vodnega kamna

V rezervoar v podstavku aparata nalijte 100 ml vinskega kisa in 200 ml hladne vode. Pustite raztopino vinskega kisa v aparatu, dokler se vodni kamen ne raztopi. Odlijte raztopino ter temeljito izperite rezervoar. Posušite rezervoar.

Opomba: pred prvo uporabo parnega sterilizatorja upoštevajte naslednje korake:

1. Z dozirno posodico odmerite natančno 80 ml vode in jo nalijte v rezervoar v podstavku aparata.
2. Sestavite podstavek aparata, osnovno enoto ter pladenj. Pokrijte s pokrovom aparata.
3. Priključite aparat na električno omrežje ter ga vklopite s stikalom za vklop/izklop. Pritisnite tipko za začetek/konec delovanja, da zaženete proces sterilizacije.
4. Ko temperatura vode doseže 100 °C, se voda pretvori v paro. Ko voda v celoti izpari, se aparat samodejno izklopi.
5. Pustite sterilizator, da se 3 minute ohlaja. Izklopite aparat s stikalom za vklop/izklop in ga odklopite iz električnega omrežja (izvlecite vtikač iz vtičnice).
6. Odstranite pokrov, pladenj in osnovno enoto ter odlijte morebitno preostalo vodo iz podstavka aparata. Posušite aparat. Sterilizator je tako pripravljen za naslednjo uporabo.

OPIS KOMPONENT

1. Pokrov
2. Pladenj
3. Osnovna enota
4. Tipka za začetek/konec delovanja
5. Podstavek
6. Stikalo za vklop/izklop
7. Naprava za doziranje
8. Prijemalka za stekleničke

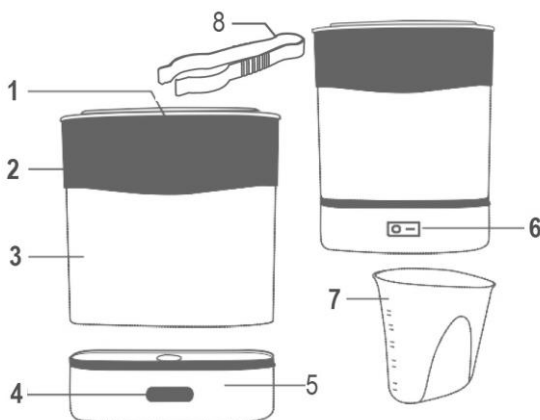

NAVODILA ZA UPORABO

V sterilizatorju je prostora za 6 steklenič standardne velikosti ali za 4 velike steklenice ali pa za druge pripomočke za hranjenje dojenčkov, kot so skledice, skodelice ter žlice. V sterilizatorju lahko sterilizirate tudi pripomočke, ki prihajajo v stik z mlekom, ki ga izčrpate s prsno črpalko.

Sterilizator je večnamenska naprava, saj ima dva načina delovanja: sterilizator in grelnik stekleničk.

STERILIZATOR

1. Z dozirno posodico odmerite natančno 80 ml vode in jo nalijte v rezervoar v podstavku aparata.
2. Osnovno enoto postavite na podstavek in vanjo vstavite stekleničke, obrnjene navzdol.
3. Na glavno enoto postavite pladenj, na pladenj pa dudu in morebitne druge manjše predmete.
4. Zaprite s pokrovom, priključite aparat na električno omrežje ter ga vklopite s stikalom za vklop/izklop.

5. Pritisnite gumb za začetek/konec delovanja. Ob tem se vklopi lučka, ki označuje, da aparat deluje.
6. Ko je cikel sterilizacije končan, se aparat samodejno izklopi.
7. Pustite sterilizator, da se 3 minute ohlaja. Izklopite aparat s stikalom za vklop/izklop in ga odklopite iz električnega omrežja (izvlecite vtičač iz vtičnice).
8. Odstranite sterilizirane predmete iz aparata.
9. Odstranite pokrov, pladenj in osnovno enoto ter odlijte morebitno preostalo vodo iz podstavka aparata. Posušite sterilizator.

POZOR: Nikoli ne odpirajte aparata medtem ko poteka sterilizacija. Če postopek sterilizacije prekinete, predmeti ne bodo sterilizirani.

Nikoli ne uporabljajte sterilizatorja brez vode.

Opomba: Če dodate več vode od priporočenih 80 ml, bo postopek sterilizacije trajal dlje. Če dodate manj, postopek sterilizacije ne bo učinkovit. Trajanje sterilizacijskega postopka je odvisno od števila predmetov, ki jih želite sterilizirati. Običajno postopek sterilizacije traja približno 6 minut. Ne dodajte več kot 200 ml vode.

GRELNIK STEKLENIČK

1. Odmerite potrebno količino vode in jo nalijte v rezervoar v podstavku aparata.

	 150 ml	 240 ml	 330 ml
5°C 	 35 ml	 40 ml	 45 ml
20°C 	 25 ml	 30 ml	 35 ml

Približno količine – le za informativne namene

Prosimo, upoštevajte, da so podatki v tabeli zgolj okvirni. Na čas, potreben da aparat segreje stekleničke (ter njihovo vsebino) in da doseže končno oz. želeno temperaturo, lahko vpliva več spremenljivk, kot sta velikost stekleničke in začetna temperatura mleka. Zato bo morda treba navedene vrednosti prilagoditi. Vedno preverite temperaturo mleka.

V zgornji tabeli so navedene le okvirne vrednosti. Pred uporabo stekleničke preverite temperaturo vsebine.

2. Postavite pladenj na podstavek aparata. Stekleničke (z mlekom ali vodo) postavite v aparat ter zaprite pokrov, vendar pustite dva odstranljiva pokrovčka odprta.
3. Pritisnite gumb za začetek/konec delovanja. Ob tem se vklopi lučka, ki označuje, da aparat deluje.
4. Ko je cikel segrevanja končan, se aparat samodejno izklopi.
5. Stekleničko takoj vzemite iz aparata. Pretresite stekleničko, da se toplota enakomerno porazdeli. Pred hranjenjem dojenčka vedno preverite temperaturo tekočine v steklenički,

tako da manjšo količino le-te polijete po občutljivem delu svoje kože (npr. notranja stran zapestja).

6. Izklopite aparat s stikalom za vklop/izklop in ga odklopite iz električnega omrežja (izvlecite vtičač iz vtičnice).
7. Odstranite pokrov, pladenj in osnovno enoto ter odlijte morebitno preostalo vodo iz podstavka aparata. Posušite aparat.

Ta oprema je označena v skladu z evropsko smernico 2012/19/EU o odpadni električni in elektronski opremi (waste electrical and electronic equipment – WEEE). Smernica opredeljuje zahteve za zbiranje odpadne električne in elektronske opreme in ravnanje z njo, ki veljajo v celotni Evropski Uniji.

OKOLJE

Aparata po preteku življenjske dobe ne zavržite skupaj z običajnimi gospodinjstvi odpadki, temveč ga odložite na uradnem zbirnem mestu za recikliranje. Tako pripomorete k ohranitvi okolja.

GARANCIJA IN SERVIS

Za informacije ali v primeru težav se obrnite na Gorenjev center za pomoč uporabnikom v svoji državi (telefonsko številko najdete v mednarodnem garancijskem listu). Če v vaši državi takšnega centra ni, se obrnite na lokalnega Gorenjevega prodajalca ali Gorenjev oddelek za male gospodinjstve aparate.

Samo za osebno uporabo!

GORENJE

VAM ŽELI OBILO ZADOVOLJSTVA PRI UPORABI VAŠEGA APARATA!

Pridržujemo si pravico do sprememb

UPUTE ZA UPORABU

HR

Važno

Prije početka uporabe uređaja detaljno se upoznajete s korisničkim priručnikom, i sačuvajte ga, jer ćete ga možda trebati kasnije.

Opasnost

- Postolje uređaja, njegov priključni kabel ili utikač nemojte nikad uranjati u vodi ili bilo koju drugu tekućinu.
- Ukoliko se ne pridržavate uputa za uklanjanje kamenca iz vode, na uređaju može nastati nepopravljiva šteta. Postolje uređaja nemojte rastavljati, jer postoji opasnost električnog udara.

Pozor!

- Osobe smanjenih fizičkih, osjetilnih ili mentalnih sposobnosti, ili osobe s nedostatkom iskustava i znanja u rukovanju uređajem, smiju koristiti ovaj uređaj isključivo pod odgovarajućim nadzorom osoba odgovornih za njihovu sigurnost, i ako su dobile odgovarajuće upute u vezi sa sigurnom uporabom uređaja, te ako razumiju opasnosti povezane s korištenjem uređaja

- Djeca neka ne koriste uređaj. Pobrinite se da sam uređaj i njegov priključni kabel ne budu na domašaju djece.
- Nemojte dozvoliti djeci da koriste uređaj kao igračku.
- Prije priključenja uređaja na električnu instalaciju, provjerite dali napon uređaja naveden na postolju odgovara naponu vaše kućne električne instalacije.
- Uređaj ne smijete koristiti ukoliko utvrdite da je oštećen bilo uređaj ili njegov priključni kabel odnosno utikač.
- Oštećen priključni kabel smije zamijeniti isključivo serviser Gorenja, ili neka druga stručno osposobljena osoba, inače takav zahvat može biti vrlo opasan.
- V električnom parnom sterilizatoru nema dijelova koje bi korisnik mogao sam popravljati.
- Nemojte sami pokušavati otvoriti, servisirati ili popravljati električni parni sterilizator.
- ⚠ Tijekom postupka sterilizacije uređaj se jače ugrije. Nemojte ga dodirivati, jer inače može doći do opekline.
- ⚠ Obratite naročitu pažnju na paru koja izlazi kroz otvor u pokrovu, ili koja može puhnuti ispod pokrova kada uređaj otkrivete. Ta vas para može ozbiljno opeći.
- ⚠ Tijekom sterilizacije, i neposredno nakon završetka ne dodirujte postolje, košare ili pokrov, jer su vrlo vrući. Nakon završene sterilizacije samo malo podignite pokrov, i pri tome koristite dršku.
- ⚠ Nikad nemojte pomicati ili otvarati uređaj kada je u uporabi, ili kada je voda u njemu još vruća.
- Nikad nemojte stavljati nikakve predmete na uređaj kada je u uporabi.
- Koristite isključivo vodu bez aditiva.
- U uređaj nemojte ulijevati štirku niti bilo kakve druge kemikalije.
- Sterilizirajte samo bočice za bebe i druge predmete koji su podesni za sterilizator. Ako niste sigurni, provjerite u priručniku za uporabu predmeta kojeg namjeravate sterilizirati.
- Ako želite zaustaviti postupak sterilizacije, isključite uređaj pritiskom na tipku za početak/završetak rada.
- Ovaj uređaj namijenjen je za korištenje u kućanstvu i u sličnim okruženjima, kao što su primjerice:
 - manje priručne odnosno čajne kuhinje za osoblje u trgovinama, uredima, i drugim radnim okruženjima;
 - poljoprivredna gospodarstva;
 - smještajne jedinice za goste u hotelima, motelima, i drugim smještajnim objektima;
 - sobe za goste i slična okruženja.

Pažnja!

- Nemojte nikad koristiti nastavke ili pomagala odnosno dijelove drugih proizvođača.
- U slučaju korištenja takvih pomagala ili dijelova, vaša garancija više ne vrijedi.
- Uređaj nemojte ispostavljati ekstremnim vrućinama niti neposrednom utjecaju sunčevih zraka.
- Prije pomicanja ili spremanja uređaja uvijek ga ostavite da se potpuno ohladi.
- Nemojte sterilizirati vrlo male predmete, koji bi mogli pasti kroz rupe u dnu košare.
- Kad je uređaj uključen, nemojte stavljati nikakve predmete neposredno na grijač.
- Uređaj nemojte koristiti ako vam je pao na pod ili ako je na bilo koji način oštećen. Odnosite ga ili ga pošaljite na popravak u ovlaštenu servisnu centar Gorenja.
- Uređaj uvijek držite i koristite na suhoj, stabilnoj, ravnoj podlozi.
- Ne postavljajte uređaj na vruću podlogu.
- Pazite da priključni kabel ne visi preko ruba stola ili radne površine na kojoj stoji uređaj.
- Nakon uporabe kad se uređaj ohladi, uvijek izlijte možebitnu preostalu vodu iz uređaja.
- Nakon uporabe isključite uređaj iz električne instalacije.
- Uvjeti iz okoline, kao što su primjerice temperatura i nadmorska visina, mogu utjecati na rad uređaja.

ODRŽAVANJE VAŠEG STERILIZATORA

Korištenjem prethodno proključale vode ili filtrirane vode, možete smanjiti taloženje kamenca u vašem sterilizatoru. Za optimalno djelovanje preporučujemo da jednom mjesečno napravite postupak uklanjanja vodenog kamenca iz uređaja.

Postupak uklanjanja kamenca

U spremnik u postolju uređaja nalijte 100 ml vinskog octa i 200 ml hladne vode. Ostavite rastopinu vinskog octa u uređaju sve dok se sav vodeni kamenac ne rastopi. Odlijte rastopinu i temeljito isperite spremnik, a zatim ga ostavite da se osuši.

Napomena: prije prve uporabe parnog sterilizatora obavite slijedeće korake:

1. Pomoću dozime posudice precizno odmjerite točno 80 ml vode i ulijte je u spremnik u postolju uređaja.
2. Sastavite postolje uređaja, osnovnu jedinicu, i pladanj. Pokrijte pokrovom uređaja.
3. Priključite uređaj na električnu instalaciju i uključite ga prekidačem za uključenje/isključenje. Pritiskom tipke za početak/završetak rada upućujete postupak sterilizacije.
4. Kada temperatura vode postigne 100 °C, voda se pretvara u paru. Kada voda u cijelosti ispari, rad uređaja će se automatski isključiti.
5. Ostavite sterilizator 3 minute da se ohladi. Prekidačem za uključenje/isključenje isključite uređaj i iskopčajte ga iz električne instalacije (izvucite utikač iz utičnice).
6. Skinite pokrov, pladanj i osnovnu jedinicu, te odlijte možebitnu preostalu vodu iz spremnika u postolju uređaja. Ostavite uređaj da se osuši. Sterilizator je tako pripremljen za slijedeću uporabu.

OPIS SASTAVNIH DIJELOVA

1. Pokrov
2. Pladanj
3. Osnovna jedinica
4. Tipka za početak/završetak rada
5. Postolje
6. Prekidač za uključenje / isključenje
7. Posudica za doziranje
8. Hvataljka za bočice

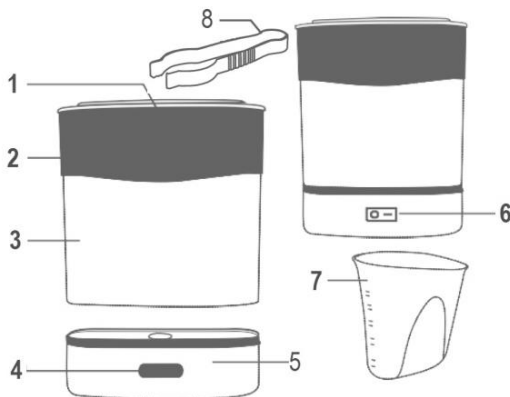

UPUTE ZA UPORABU

U sterilizatoru ima mjesta za 6 bočica standardne veličine, ili za 4 velike boce, odnosno za neka druga pomagala za hranjenje beba, kao što su zdjelice, šalice ili žlice. U sterilizatoru možete sterilizirati i pomagala koja dolaze u dodir s mlijekom koje iscrpите napravom za izdajanje (crpka za majčino mlijeko).

Sterilizator je višenamjenska naprava, jer ima dva načina djelovanja: sterilizator i grijač bočica.

STERILIZATOR

1. Dozirnomo posudicom odmjerite točno 80 ml vode, i nalijte je u spremnik u postolju uređaja.
2. Osnovnu jedinicu stavite na postolje, i u nju složite bočice, okrenute nadolje.
3. Na glavnu jedinicu stavite pladanj, a na pladanj dudu i možebitne druge manje predmete.
4. Zatvorite pokrovom, priključite uređaj na električnu instalaciju i uključite ga prekidačem za uključenje/isključenje.
5. Pritisnite gumb za upućivanje (za početak/završetak rada). Pri tome se upali lampica koja označuje da uređaj radi.
6. Kada se program sterilizacije završi, rad uređaja se automatski zaustavi.
7. Ostavite sterilizator 3 minute da se ohladi. Isključite uređaj prekidačem za uključenje/isključenje, i iskopčajte ga iz električne mreže (izvucite utikač iz utičnice).
8. Izvadite sterilizirane predmete iz uređaja.
9. Skinite pokrov, pladanj i osnovnu jedinicu, te odlijte možebitnu preostalu vodu iz spremnika u postolju uređaja. Ostavite uređaj da se osuši.

PAŽNJA! Nikad nemojte otvarati uređaj dok sterilizacija traje. Ukoliko prekinete postupak sterilizacije, predmeti neće biti sterilizirani.

Nikad nemojte koristiti sterilizator bez vode.

Napomena: ukoliko dodate više vode od preporučljivih 80 ml, postupak sterilizacije će duže trajati. Ukoliko dodate manje vode, postupak sterilizacije neće biti učinkovit. Trajanje

sterilizacijskog postupka ovisno je i o broju predmeta koje želite sterilizirati. Obično postupak sterilizacije traje približno 6 minuta.
Nemojte dodavati više od 200 ml vode.

GRIJAC BOČICA

1. Odmjerite potrebnu količinu vode i ulijte je u spremnik u postolju uređaja.

	 150 ml	 240 ml	 330 ml
5°C	35 ml	40 ml	45 ml
20°C	25 ml	30 ml	35 ml

Približne količine – samo u informativne svrhe

Molimo vas da uzmete u obzir da su podatci iz tabele tek okvirni. Na vrijeme potrebno da uređaj zagrije bočice (i njihov sadržaj), i da postigne konačnu, odnosno željenu temperaturu, može utjecati više faktora, kao što su veličina bočice, ili početna temperatura mlijeka. Stoga će vjerojatno biti potrebno prilagoditi navedene vrijednosti. Uvijek provjerite temperaturu mlijeka.

U gornjoj tabeli navedene su tek okvirne vrijednosti. Prije uporabe bočice uvijek provjerite temperaturu njena sadržaja.

- Pladanj stavite na postolje uređaja. Bočice (s mlijekom ili s vodom) složite u uređaj i zatvorite pokrov, ali ostavite dva manja odstranjiva poklopčića otvorena.
- Pritisnite tipku za upućivanje u rad (početak/završetak djelovanja). Pri tome se upali signalna lampica koja označuje da uređaj radi.
- Kada je postupak zagrijavanja završen, rad uređaja automatski se isključi.
- Bočicu odmah izvadite iz uređaja. Protresite bočicu da se toplota ravnomjerno raspodijeli. Prije početka hranjenja bebe uvijek provjerite temperaturu tekućine u bočici, tako da manju količinu (nekoliko kapi) tekućine polijete po nekom osjetljivom dijelu vaše kože (npr. unutrašnja strana zapešća).
- Prekidačem za uključenje/isključenje isključite uređaj i iskopčajte ga iz električne instalacije (izvucite utikač iz utičnice).
- Skinite pokrov, pladanj i osnovnu jedinicu, te odlijte možebitnu preostalu vodu iz spremnika u postolju uređaja. Ostavite uređaj da se osuši.

Ovaj uređaj označen je sukladno Europskoj direktivi 2012/19/EU o zbrinjavanju otpadne električne i elektronske opreme (WEEE Waste Electrical and Electronic Equipment). Smjernice iz direktive opredjeljuju zahtjeve za postupke zbrinjavanja i recikliranja otpadne električne i elektronske opreme, važeće u čitavoj Europskoj Uniji.

BRIGA ZA OKOLINU

Nakon isteka njegova životnog vijeka uređaj nemojte baciti zajedno s uobičajenim kućanskim otpacima, nego ga predajte ovlaštenim zbirnim mjestima za recikliranje. Takvim zbrinjavanjem dotrajalog uređaja pomažete u očuvanju okoline.

GARANCIJA I SERVIS

Za sve informacije u vezi uređaja, ili ako naletite na neki problem u vezi njegova rada, obratite se Centru za korisnike Gorenje u vašoj državi (telefonski broj takvog centra naveden je u globalnom garancijskom listu koji važi u čitavom svijetu). Ukoliko u vašoj državi nema Centra za korisnike Gorenje, obratite se vašem lokalnom prodavaču Gorenje, ili pozovite odjel Gorenja za servisiranje kućanskih aparata.

Samo za osobnu uporabu!

GORENJE VAM ŽELI MNOGO UŽITAKA PRILIKOM UPORABE VAŠEG NOVOG UREĐAJA

UPUTSTVA ZA UPOTREBU

SRB

Važno



Pre početka upotrebe aparata detaljno se upoznajete sa korisničkim priručnikom, i sačuvajte ga jer će vam možda kasnije zatrebati.

Opasnost

- Postolje aparata, njegov priključni kabl ili utikač nemojte nikad potapati u vodi ili bilo koju drugu tečnost.
- Ukoliko se ne pridržavate uputstava za uklanjanje kamenca iz vode, na aparatu može nastati nepopravljiva šteta. Postolje aparata nemojte otvarati, jer postoji opasnost električnog udara.

Upozorenja!

- Lica smanjenih psiho-fizičkih sposobnosti, kao i lica sa nedostatkom znanja i iskustava, smeju da koriste ovaj aparat isključivo ukoliko su prilikom korišćenja aparata pod odgovarajućim nadzorom lica odgovornih za njihovu bezbednost, i ako su bila obučena u vezi sa bezbednim korišćenjem aparata, te ako razumeju opasnosti povezane sa korišćenjem aparata.
- Deca neka ne koriste aparat. Postarajte se da sam aparat i njegov priključni kabl ne budu na domašaju dece.
- Nemojte dozvoliti deci da aparat koriste kao igračku.
- Pre priključenja aparata na električnu instalaciju, proverite dali napon aparata naveden na postolju, odgovara naponu vaše kućne električne instalacije.
- Aparat ne smete koristiti ukoliko utvrdite da postoje bilo kakva oštećenja na aparatu ili na njegovom priključnom kablju odnosno utikaču.
- Oštećen priključni kabl sme zameniti isključivo serviser Gorenja, ili neko drugo stručno osposobljeno lice, inače takav zahvat može da bude veoma opasan.
- V električnom parnom sterilizatoru nema delova koje bi korisnik mogao sam popravljati.
- Nemojte sami pokušavati otvoriti, servisirati ili popravljati električni parni sterilizator.
-  Tokom postupka sterilizovanja aparat se jače ugrije, zato izbegavajte da ga dodirujete, inače može doći do opekotina.

-  Obratite naročitu pažnju na paru koja izlazi kroz otvor u poklopcu, ili koja može da dune ispod poklopca kada aparat otkrivete. Ta vas para može ozbiljno opeći.
-  Tokom sterilizovanja i neposredno nakon završetka, nemojte dodirivati postolje, košare ili poklopac, jer su veoma vrući. Nakon završenog sterilizovanja samo malo podignite poklopac, i pri tome koristite dršku.
-  Nikada nemojte pomerati ili otvarati aparat kada je u upotrebi, ili kada je voda u njemu još vruća.
- Nikada nemojte stavljati nikakve predmete na aparat kada je u upotrebi.
- Koristite isključivo vodu bez bilo kakvih dodataka.
- U aparat nemojte sipati štirku niti bilo kakve druge hemikalije.
- Sterilizujte samo flašice za bebe i druge predmete koji su primereni za sterilizator. Ako se dvoumite, proverite u priručniku za upotrebu predmeta kog nameravate sterilizovati.
- Ako želite zaustaviti postupak sterilizovanja, isključite aparat pritiskom na taster za upućivanje u rad (početak/završetak).
- Ovaj aparat namenjen je za korišćenje u domaćinstvu i u sličnim okolinama, kao što su na primer:
 - manje priručne odnosno čajne kuhinje za osoblje u radnjama, kancelarijama, i drugim radnim okolinama;
 - seoska imanja;
 - smeštajne jedinice za goste u hotelima, motelima, i drugim smeštajnim objektima;
 - sobe za goste i slične okoline.

Pažnja!

- Nemojte nikada koristiti nastavke ili pomagala odnosno delove drugih proizvođača.
- U slučaju korišćenja takvih pomagala ili delova, vaša garancija više ne vredi.
- Aparat nemojte ispostavljati ekstremnim vrućinama niti direktnom uticaju sunčevih zraka.
- Pre pomeranja ili spremanja aparata uvek ga ostavite da se potpuno ohladi.
- Nemojte sterilizovati veoma male predmete, koji bi mogli pasti kroz rupe u dnu košare.
- Kada je aparat uključen, nemojte stavljati nikakve predmete direktno na grejač.
- Aparat nemojte koristiti ako vam je pao na patos ili ako je na bilo koji način oštećen. Odnosite ga ili ga pošaljite na popravku u najbliži ovlašćeni servisni centar Gorenja.
- Aparat uvek držite i koristite na suvoj, stabilnoj, ravnoj podlozi.
- Nemojte stavljati aparat na vruću podlogu.
- Pazite da priključni kabl ne visi preko ivice stola ili radne površine na kojoj stoji aparat.
- Nakon upotrebe, kada se aparat ohladi, uvek izbacite eventualnu preostalu vodu iz aparata.

- Nakon upotrebe isključite aparat iz električne instalacije.
- Uslovi iz okoline, kao što su naprimer temperatura i nadmorska visina, mogu da utiču na rad aparata.

ODRŽAVANJE VAŠEG STERILIZATORA

Korišćenjem prethodno uzavrele vode ili filtrirane vode, možete smanjiti taloženje kamenca u vašem sterilizatoru. Za optimalan rad preporučujemo da jednom mesečno uradite postupak uklanjanja vodenog kamenca iz aparata.

Postupak uklanjanja kamenca

U rezervoar u postolju aparata sipajte 100 ml vinskog sirćeta i 200 ml hladne vode. Ostavite rastopinu vinskog sirćeta u aparatu sve dok se sav vodeni kamenac ne rastopi. Odlijte rastopinu i temeljito isperite rezervoar, a zatim ga ostavite da se osuši.

Napomena: pre prve upotrebe parnog sterilizatora uradite sledeće:

1. Pomoću dozirne posudice precizno odmerite tačno 80 ml vode i sipajte je u rezervoar u postolju aparata.
2. Sastavite postolje aparata, osnovnu jedinicu, i pladanj. Pokrijte aparat poklopcem.
3. Priključite aparat na električnu instalaciju i uključite ga dugmetom za uključenje/isključenje. Pritiskom tastera za početak/završetak rada upućujete postupak sterilizovanja.
4. Kada temperatura vode postigne 100 °C, voda se pretvara u paru. Kada voda u celosti ispari, rad aparata zaustaviće se automatski.
5. Ostavite sterilizator 3 minuta da se ohladi. Dugmetom za uključenje/isključenje isključite aparat i odvojite ga od električne instalacije (izvucite utikač iz utičnice).
6. Skinite poklopac, pladanj i osnovnu jedinicu, te odlijte eventualnu preostalu vodu iz rezervoara u postolju aparata. Ostavite aparat da se osuši. Sterilizator je tako pripremljen za narednu upotrebu.

OPIS SASTAVNIH DELOVA

1. Poklopac
2. Pladanj
3. Osnovna jedinica
4. Taster za početak/završetak rada
5. Postolje
6. Dugme za uključenje / isključenje
7. Posudica za doziranje
8. Hvataljka za flašice

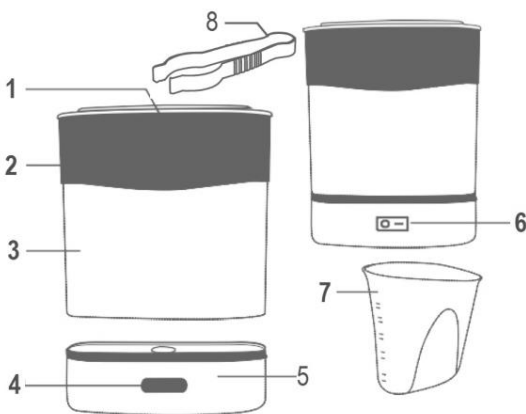

UPUTSTVA ZA UPOTREBU

U sterilizatoru ima mesta za 6 flašica standardne veličine, ili za 4 velike flaše, odnosno za neka druga pomagala za hranjenje beba, kao što su činije, šoljice ili kašike. U sterilizatoru možete sterilizovati i pomagala koja dolaze u dodir s mlekom koje ispumpate napravom za izmuzavanje (pumpa za majčino mleko).

Sterilizator je višenamenska naprava, jer ima dva načina rada: sterilizator i grejač flašica.

STERILIZATOR

1. Dozirnom posudicom odmerite tačno 80 ml vode, i sipajte je u rezervoar u postolju aparata.
2. Osnovnu jedinicu stavite na postolje, i u nju složite flašice, okrenute nadole.
3. Na glavnu jedinicu stavite pladanj, a na pladanj cucle i eventualne druge manje predmete.
4. Zatvorite poklopcem, priključite aparat na električnu instalaciju i uključite ga dugmetom za uključenje/isključenje.
5. Pritisnite dugme za upućivanje (za početak/završetak rada). Pri tome se upali signalno svetlo koja označuje da aparat radi.
6. Kada se program sterilizovanja završi, rad aparata zaustaviće se automatski.
7. Ostavite sterilizator 3 minuta da se ohladi. Dugmetom za uključenje/isključenje isključite aparat i odvojite ga od električne instalacije (izvucite utikač iz utičnice).
8. Izvadite sterilizovane predmete iz aparata.
9. Skinite poklopac, pladanj i osnovnu jedinicu, te odlijte eventualnu preostalu vodu iz rezervoara u postolju aparata. Ostavite aparat da se osuši.

PAŽNJA! Nikada nemojte otvarati aparat dok sterilizovanja traje. Ukoliko prekinete postupak sterilizovanja, predmeti neće biti sterilizovani.

Nikad nemojte koristiti sterilizator bez vode.

Napomena: ukoliko sipate više vode od preporučljivih 80 ml, postupak sterilizovanja trajaće duže. Ukoliko dodate manje vode, postupak sterilizovanja neće biti efikasan. Trajanje postupka sterilizovanja ovisi i o broju predmeta koje želite sterilizovati. Obično postupak sterilizovanje traje približno 6 minuta.

U aparat nemojte sipati više od 200 ml vode.

GREJAČ FLAŠICA

1. Odmerite potrebnu količinu vode i sipajte je u rezervoar u postolju aparata.

	 150 ml	 240 ml	 330 ml
5°C 	35 ml	40 ml	45 ml
20°C 	25 ml	30 ml	35 ml

Približne količine – samo kao informacija

Treba da uzmete u obzir da su podaci iz tabele okvirne vrednosti. Na vreme potrebno da aparat zagreje flašice (i njihov sadržaj), i da postigne konačnu, odnosno traženu

temperaturu, može da utiče više faktora, kao što su veličina flašice ili početna temperatura mleka. Zato će verovatno trebati prilagoditi navedene vrednosti. Uvek proverite temperaturu mleka.

U gornjoj tabeli navedene su samo okvirne vrednosti. Pre upotrebe flašice uvek proverite temperaturu njenog sadržaja.

2. Pladanj stavite na postolje aparata. Flašice (s mlekom ili s vodom) poslažite u aparat i zatvorite poklopac, ali ostavite dva manja odstranjiva poklopca otvorena.
3. Pritisnite dugme za upućivanje (za početak/završetak rada). Pri tome se upali signalno svetlo koja označuje da aparat radi.
4. Kada je postupak zagrevavanja završen, rad aparata zaustaviće se automatski.
5. Flašicu odmah izvadite iz aparata. Protrešite flašicu da se toplota ravnomerno raspodeli. Pre početka hranjenja bebe uvek proverite temperaturu tečnosti u flašici, tako da manju količinu (nekoliko kapi) tečnosti sipate po nekom osetljivom delu vaše kože (npr. unutrašnja strana zapešća).
6. Dugmetom za uključenje/isključenje isključite aparat i odvojite ga od električne instalacije (izvucite utikač iz utičnice).
7. Skinite poklopac, pladanj i osnovnu jedinicu, te odlijte eventualnu preostalu vodu iz rezervoara u postolju aparata. Ostavite aparat da se osuši.

Ovaj aparat označen je u skladu s Evropskom direktivom 2012/19/EU u vezi odlaganja otpadne električne i elektronske opreme (engl. *skraćena WEEE*). Smernice iz te direktive opredeljuju zahteve i postupke za sakupljanje i recikliranje otpadne električne i elektronske opreme, važeće u celoj Evropskoj Uniji.

BRIGA ZA ŽIVOTNU SREDINU

Nakon isteka njegovog životnog veka aparat nemojte baciti zajedno s uobičajenim otpadom iz domaćinstva, nego ga predajte na ovlašćena zbirna mesta za recikliranje. Takvim odlaganjem dotrajalog aparata pomažete u očuvanju životne sredine.

GARANCIJA I SERVIS

Ukoliko vam bude potrebna bilo kakva informacija u vezi aparata, ili ako naidete na neki problem u vezi njegovog rada, obratite se Centru za korisnike Gorenje u vašoj državi (telefonski broj takvog centra naveden je u globalnom garantnom listu koji važi u celom svetu). Ukoliko u vašoj državi nema Centra za korisnike Gorenje, obratite se vašem lokalnom prodavcu Gorenje proizvoda, ili pozovite odeljenje Gorenja za servisiranje kućanskih aparata.

Samo za ličnu upotrebu!

GORENJE

VAM ŽELI MNOGO UŽITAKA PRILIKOM UPOTREBE VAŠEG NOVOG APARATA

Pridržavamo pravo na izmene!



Важно

Прочитајте го внимателно упатството за употреба, пред да го употребувате апаратот и сочувајте го за во иднина.

Внимание

- Никогаш не потопувајте ја основата, главниот кабел или главниот приклучок во вода или во друга течност.
- Доколку не се придржувате кон дадените упатства, може да се предизвика непоправлива штета. Никогаш не расклопувајте ја основата за да избегнете ризик од електро шок.

Мерки на претпазливост

- Овој апарат може да го употребуваат лица со намалена физичка, чувствена или ментална способност или со недостаток на искуство и знаење само доколку се под надзор или им се дадени насоки во однос на безбедната употреба на апаратот и доколку имаат сознанија за опасностите коишто може да се појават.
- Деца не смеат да го употребуваат апаратот. Држете го апаратот и кабелот вон дофат на деца.
- Деца не смеат да си играат со апаратот.
- Проверете дали напонот наведен на апаратот одговара со локалниот главен напон, пред да го вклучите апаратот.
- Не употребувајте го апаратот доколку приклучокот, главниот кабел или самиот апарат е оштетен.
- Ако главниот кабел е оштетен, тој мора да биде заменет од сервисот. Горење или соодветни стручни лица, за да се избегне опасност.
-  Нема делови што може да се сервисираат во стерилизаторот со електрична пареа.
-  Не обидувајте се да го отворите, сервисирате или поправате стерилизаторот со електрична пареа сами.
-  Апаратот станува исклучително топол за време на стерилизацијата и доколку се допре, може да предизвика изгореници.
- Внимавајте на врелата пареа што излегува од отворот кај капакот или кога ќе го отворите капакот. Пареата може да предизвика изгореници.
- Не допирајте ја основата, садот или капакот за време на или веднаш после стерилизација затоа што тие се врели. Само подигнете го капакот со рачката.

- Никогаш не поместувајте го апаратот и не отворајте го додека работи или додека водата во него е сè уште врела.
- Никогаш не ставајте предмети врз апаратот додека е во употреба.
- Користете само вода без адитиви.
- Не ставајте белило или други хемикалии во апаратот.
- Стерилизирајте само шишиња за бебиња и други предмети што се погодни за стерилизација. Проверете го упатството за употреба во врска со предметите што сакате да ги стерилизирате за да бидете сигурни дека се погодни за стерилизација.
- Доколку сакате да го сопрете процесот на стерилизација, исклучете го апаратот со притискање на главното копче.
- Овој апарат е наменет за домашна употреба или во слични услови како:
 - мали кујни наменети за персонал во продавници,
 - канцеларии и други професионални средини;
 - фарми;
 - гости во хотели, мотели или други резиденцијални средини;
 - примена во гостински соби и слично.

Внимание

- Никогаш не употребувајте додатоци или делови од друг производител.
- Доколку употребувате такви додатоци или делови, вашата гаранција станува неважечка.
- Не изложувајте го апаратот на голема топлина или директна сончева светлина.
- Секогаш причекајте да се олади апаратот пред да го поместите или да го складирате.
- Не стерилизирајте многу мали предмети што може да пропаднат низ дупките на дното од садот.
- Никогаш не ставајте предмети директно на делот за греење, кога апаратот е вклучен.
- Не употребувајте го апаратот доколку паднал или е оштетен на кој било начин. Однесете го на поправка во овластен сервисен центар на Горење.
- Секогаш користете го апаратот на сува, стабилна, рамна и хоризонтална површина.
- Не ставајте го апаратот на топла површина.
- Не дозволувајте главниот кабел да виси од работ на масата или работната површина каде што е поставен.
- Секогаш испразнете ја останатата вода после употреба, откако апаратот се оладил.
- Секогаш исклучете го апаратот после употреба.

- Климатските услови како температура и висина, можат да влијаат на функционалноста на апаратот.

ОДРЖУВАЊЕ НА СТЕЛИРИЗАТОРОТ

Употребата на претходно превриена или филтрирана вода го намалува формирањето на бигор во вашиот стерилизатор. Се препорачува апаратот да се исчисти од бигор еднаш месечно, за да се обезбеди оптимално работење.

Чистење од бигор

Ставете 100 мл оцет и 200 мл ладна вода во резервоарот на основата. Оставете ја течноста да стои во апаратот се додека не се раствори бигорот. Измијте и исплакнете го резервоарот темелно.

Исушете го.

Важно: пред првата употреба на вашиот стерилизатор на пара, ве молиме да се придржувате кон следниве упатства:

1. Измерете точно 80 мл вода со помош на диспензерот и ставете ја во резервоарот на основата на апаратот.
2. Составете ја основата, главната единица и садот. Ставете го капакот на крајот.
3. Поврзете го апаратот со кабелот и притиснете го копчето за вклучување елеткринна енергија. Притиснето го „старт“ копчето за да започне циклусот на стерилизација.
4. Кога температурата на водата ќе достигне 100°C, ќе се претвори во пара. Кога водата ќе испари во потполност, апаратот автоматски се исклучува.
5. Оставете го стерилизаторот да се олади 3 минути. Прекинете го доводот на електрична енергија со исклучување на главното копче и извадете го кабелот од приклучокот.
6. Отстранете го капакот, садот и основата и исцедете ја преостанатата вода од основата. Исушете. Стелиризаторот е подготвен за употреба.

ОПИС НА СОСТАВНИТЕ ДЕЛОВИ

1. Капак
2. Сад
3. Главна единица
4. Копче за вклучување
5. Основа
6. Приклучок
7. Диспензер
8. Држач за шише

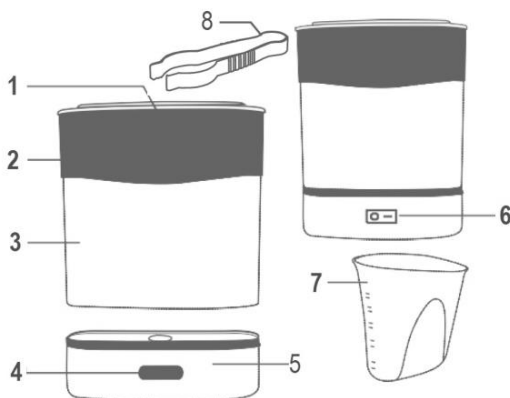

УПАТСТВО ЗА УПОТРЕБА

Во овој стерилизатор може да се сместат до 6 шишиња со стандардна големина или 4 големи шишиња, како и друг прибор за исхрана на бебиња како садови, чаши или лажици. Исто така, стерилизаторот може да се користи за стерилизација на додатоци што доаѓаат во контакт со остатокот од млекото од пумпата за измолзување на градите.

Стерилизаторот е мултифункционален благодарение на различните режими на работа како: стерилизатор и затоплувач на шишиња.

СТЕРИЛИЗАТОР

1. Измерете точно 80 мл вода со помош на диспензерот и ставете ја во резервоарот на основата на апаратот.
2. Поставете ја главната единица на основата и наместете ги шишињата со горниот дел надолу.
3. Поставете го садот на главната единица и сместете ги цуцлите или другите мали предмети во него.
4. Затворете го капакот, поврзете го апаратот со кабелот и вклучете го.
5. Притиснете го „старт“ копчето; ќе се вклучи светилка што покажува дека апаратот работи.
6. Кога ќе заврши процесот на стерилизација, апаратот автоматски се исклучува.
7. Оставете го стерилизаторот да се олади 3 минути. Прекинете го доводот на електрична енергија со исклучување на главното копче и извадете го кабелот од приклучокот.
8. Извадете ги стерилизираните предмети.
9. Отстранете го капакот, садот и основата и исцедете ја преостанатата вода од основата. Исушете го стерилизаторот.

ВНИМАНИЕ: Никогаш не отворајте го апаратот за време на циклусот на стерилизација. Предметите нема да бидат стерилизирани доколку процесот на стерилизација се прекине.

Никогаш не употребувајте го стерилизаторот без вода.

Важно: Ако ставите повеќе вода отколку препорачаната доза од 80 мл, процесот на стерилизација ќе трае подолго. Ако ставите помалку вода, процесот на стерилизација нема да биде ефикасно извршен. Времетраењето на циклусот на стерилизација зависи од бројот на предмети коишто се стерилизираат. Една стерилизација трае приближно 6 минути. Не ставајте повеќе од 200 мл вода.

ЗАГРЕВАЊЕ НА ШИШИЊА

1. Измерете го потребниот волумен вода и ставете го резервоарот на основата на апаратот.

		150 мл	240 мл 270 мл	330 мл
5°C		35 мл	40 мл	45
20°C		25 мл	30 мл	35

		 150 ml	 240 ml 270 ml	 330 ml
5°C		35 ml	40 ml	45 ml
20°C		25 ml	30 ml	35 ml

Основен информативен прирачник

Имајте предвид дека оваа табела служи како информативен прирачник. Многу фактори, како големината на шишето или почетната температура на млекото, влијаат на брзината со којашто апаратот го загрева шишето и ја постигнува конечната температура. Неопходно е упатствата од прирачникот да се прилагодат. Секогаш проверувајте ја температурата на млекото. Проверете ги и упатствата од прирачникот пред да го дадете шишето.

2. Поставете го садот на основата. Ставете ги шишињата во апаратот (млеко или вода) и затворете го капакот, оставајќи ги двата подвижни капаци отворени.
3. Притиснете го „старт“ копчето; ќе се вклучи светилка што означува дека апаратот работи.
4. Кога ќе заврши процесот на стерилизација, апаратот автоматски се исклучува.
5. Извадете го шишето од апаратот за затоплување веднаш. Протресете го шишето за рамномерно да ја распоредите топлината. Секогаш проверете ја температурата на течноста пред да го дадете шишето, така што ќе капнете мал дел на чувствително место од кожата (од внатрешната страна на зглобот).
6. Прекинете го доводот на електрична енергија со исклучување на главното копче и исклучете го кабелот.
7. Отстранете го капакот, садот и основата и исцедете ја преостанатата вода од основата. Исушете.

Оваа опрема е означена согласно Европската Директива 2012/19/ЕС за отпадна електрична и електронска опрема – WEEE. Директивата ги наведува барањата за собирање и управување со отпадна електрична и електронска опрема, која се применува на територијата на Европската Унија.

ЖИВОТНА СРЕДИНА

По истекот на работниот век на користење на овој апарат, не фрлајте го заедно со стандардниот отпад од домаќинството. Однесете го апаратот во овластен центар за рециклирање. На овој начин ќе допринесете во зачувување на животната средина.

ГАРАНЦИЈА И СЕРВИС

За повеќе информации или во случај на проблеми, ве молиме контактирајте го центарот за грижи за корисници на Горење во вашата земја (телефонскиот број е наведен во Меѓународниот Гарантен Лист). Доколку во вашата држава нема таков центар, ве молиме контактирајте го локалниот застапник на Горење или одделот на Горење за мали апарати за домаќинство.
Не е за комерцијална употреба!

ГОРЕЊЕ

ВИ ПОСАКУВА МНОГУ ЗАДОВОЛСТВО ПРИ УПОТРЕБА НА ОВОЈ АПАРАТ.

INSTRUCTION MANUAL

EN



Important



Read this user manual carefully before you use the appliance and save it for future reference.

Danger

- Never immerse the base, the mains cord or the mains plug in water or any other liquid.
- Failure to follow the descaling instructions may cause irreparable damage. Never disassemble the base to avoid the risk of electric shock.

Warning

- This appliance can be used by persons with reduced physical, sensory or mental capabilities or lack of experience and knowledge if they have been given supervision or instruction concerning use of the appliance in a safe way and if they understand the hazards involved.
- This appliance shall not be used by children. Keep the appliance and its cord out of the reach of children.
- Children shall not play with the appliance.
- Check if the voltage indicated on the appliance corresponds to the local mains voltage before you connect the appliance.
- Do not use the appliance if the plug, the mains cord or the appliance itself is damaged.
- If the mains cord is damaged, it must be replaced by service Gorenje or similarly qualified persons in order to avoid a hazard.
- There are no serviceable parts inside the electric steam sterilizer.
- Do not attempt to open, service or repair the electric steam sterilizer yourself.
-  The appliance becomes extremely hot during sterilization and may cause burns if it is touched.
-  Beware of hot steam that comes out of the vent in the lid or when you remove the lid. Steam can cause burns.

-  Do not touch the base, the baskets and the lid during or shortly after sterilization because they are very hot. Only lift the lid by its grip.
-  Never move or open the appliance when it is in use or when the water in it is still hot.
- Never place items on top of the appliance when it is in use.
- Only use water without any additives.
- Do not put bleach or other chemicals in the appliance.
- Only sterilize baby bottles and other items that are suitable for sterilizers. Check the user manual of the items you want to sterilize, to make sure they are suitable for sterilizers.
- If you want to stop the sterilization process, unplug the appliance press the power-on button.
- This appliance is intended to be used in household or similar applications such as:
 - corner kitchens reserved for staff in shops, offices and other professional environments;
 - farms;
 - use by guests in hotels, motels and other residential environments;
 - use in guest rooms and similar environments.

Caution

- Never use any accessories or parts from other manufacturers .
- If you use such accessories or parts, your guarantee becomes invalid.
- Do not expose the appliance to extreme heat or direct sunlight.
- Always let the appliance cool down before you move or store it.
- Do not sterilize very small items which can fall through the holes in the bottom of the basket.
- Never place items directly on the heating element when the appliance is switched on.
- Do not use the appliance if it has fallen or is damaged in any way. Take it to an authorized Gorenje service centre for repair.
- Always place and use the appliance on a dry, stable, level and horizontal surface.
- Do not place the appliance on a hot surface.
- Do not let the mains cord hang over the edge of the table or worktop on which the appliance stands.
- Always pour any remaining water out of the appliance after use and when the appliance has cooled down.
- Always unplug the appliance after use.
- Environmental conditions, such as temperature and altitude, may affect the functioning of this appliance.

MAINTAINING YOUR STERILIZER

Using previously boiled or filtered water can reduce the formation of limescale in your sterilizer. It is further recommended to descale the sterilizer once a month to ensure optimal performance.

Descaling

Pour 100 ml of vinegar and 200 ml of cold water into the reservoir in the base. Leave to stand in the device until the limescale has dissolved. Drain and rinse the reservoir thoroughly. Dry.

Note: before using your steam sterilizer for the first time, please follow these steps:

1. Using the dispenser, measure exactly 80 ml of water and pour it into the reservoir in the base of the device.
2. Assemble the base, the main unit and the tray. Place the lid on top.
3. Connect the device to the mains and press the power switch. Press the start button to start the sterilization cycle.
4. When the water temperature reaches 100°C, it will turn into steam. When the water has completely evaporated, the unit will turn off automatically.
5. Leave the sterilizer to cool for 3 minutes. Turn off the power using the power switch and unplug.
6. Remove the lid, the tray and the main unit and drain any residual water from the base. Dry. The sterilizer is ready to be used.

DESCRIPTION OF COMPONENTS

1. Lid
2. Tray
3. Main unit
4. Power button
5. Base
6. Switch
7. Dispenser
8. Bottle tonge

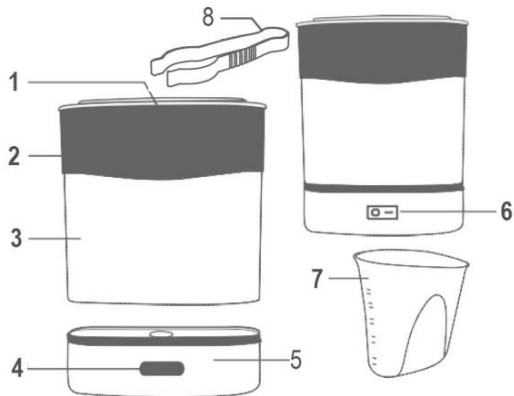

OPERATING INSTRUCTION

This sterilizer can hold up to 6 standard-size bottles or 4 large-size bottles, as well as other infant feeding utensils such as bowls, cups and spoons. The sterilizer can also be used to sterilize accessories that come into contact with the milk removed with your breast pump. The sterilizer is multifunctional thanks to its different modes: sterilizer and bottle warmer.

STERILIZER

1. Using the dispenser, measure exactly 80 ml of water and pour it into the reservoir in the base of the device.
2. Place the main unit on the base and insert the bottles upside down.
3. Place the tray on the main unit and place the dummies/pacifiers and other small items on it.
4. Close the lid, connect the device to the mains and turn on the switch.
5. Press the start button; the light will turn on to indicate that the device is running.
6. Once the sterilization cycle is complete, the device will turn off automatically.
7. Leave the sterilizer to cool for 3 minutes. Turn off the power using the power switch and unplug.
8. Remove the sterilized items.
9. Remove the lid, the tray and the main unit and drain any residual water from the base. Dry the sterilizer.

CAUTION: Never open the device during the sterilization cycle. The items will not be sterilized if the sterilization cycle is interrupted.

Never use the sterilizer without water.

Note: If you put more water than the recommended dose of 80 ml, the sterilization process will take longer. If you put less, the sterilization process will not be performed effectively. The length of the sterilization cycle varies depending on the number of items to be sterilized. The sterilization time is approximately 6 minutes. Do not add more than 200 ml of water.

BOTTLE WARMER

1. Measure the volume of water required and pour it into the reservoir in the base of the device.

	 150 ml	 240 ml	 330 ml
5°C 	 35 ml	 40 ml	 45 ml
20°C 	 25 ml	 30 ml	 35 ml

Rough guide-for information purposes

Please note that this table is for guidance only. Many variables such as the size of the bottle and the initial temperature of the milk can influence the speed at which the device heats the bottle and the final temperature reached. Adjustments to these instructions may be necessary. Always check the temperature of the milk.

Rough guide – for information purposes before giving the bottle.

2. Place the tray on the base. Place the bottles (milk or water) in the device and close the lid, leaving the two removable covers open.

3. Press the start button; the light will turn on to indicate that the device is running.
4. Once the heating cycle is complete, the device will turn off automatically.
5. Remove the bottle from the bottle warmer immediately. Shake the bottle to distribute the heat evenly. Always check the temperature of the liquid before giving the bottle by pouring a small amount on a sensitive part of your skin (inner wrist).
6. Turn off the power using the power switch and unplug.
7. Remove the lid, the tray and the main unit and drain any residual water from the base. Dry.

This equipment is labelled in compliance with the European Directive 2012/19/EC on waste electric and electronic equipment – WEEE. The Directive specifies the requirements for collection and management of waste electric and electronic equipment effective in the entire European Union.

ENVIRONMENT

At the end of the appliance's useful life, do not discard it with common household waste. Take it to an authorized recycling centre. This will help preserve the environment.

WARRANTY AND REPAIR

For more information or in case of problems, please contact the Gorenje Call Centre in your country (phone number listed in the International Warranty Sheet). If there is no such centre in your country, please contact the local Gorenje dealer or Gorenje's small domestic appliance department.

For personal use only!

GORENJE

WISHES YOU A LOT OF PLEASURE IN USING YOUR APPLIANCE.

ИНСТРУКЦИИ ЗА УПОТРЕБА

БГ

Важно

Прочетете внимателно ръководството преди употреба на уреда и го запазете за бъдещи справки.

Опасност

- Не потапяйте основата на уреда, захранващия кабел или щепсела във вода или друга течност.
- Неспазването на инструкциите за отстраняване на котлен камък може да доведе до непоправими щети. Не разглобявайте основата, за да избегнете опасност от токов удар.

Предупреждение

- Този уред може да бъде използван от лица с намалени физически, сензорни или умствени способности или с липса на опит и познания, само

ако са под наблюдение или са инструктирани за безопасна употреба и са наясно с евентуалните опасности.

- Този уред не трябва да бъде ползван от деца. Пазете уреда и неговия кабел далеч от деца.
- Не позволявайте на деца да си играят с уреда.
- Преди да свържете уреда проверете дали напрежението, указано върху уреда, съответства на напрежението на местната електрическа мрежа.
- Не използвайте уреда, ако щепселът, захранващият кабел или самият уред са повредени.
- Ако захранващият кабел е повреден, той трябва да бъде сменен от сервиз на Gorenje или квалифициран техник, за да се избегне всякаква опасност.
- В електрическия стерилизатор с пара няма части, които подлежат на ремонт от потребителя.
- Не се опитвайте да отваряте, поправяте или ремонтирате електрическия стерилизатор с пара сами.
- ⚠ Уредът се нагорещява много по време на стерилизация и може да причини изгаряния, ако бъде докоснат.
- ⚠ Пазете се от горещата пара, която излиза от отвора в капака или когато сваляте капака. Парата може да причини изгаряния.
- ⚠ Не докосвайте основата, кошниците и капака по време на и веднага след стерилизация, тъй като са много горещи. Повдигайте капака, само като го хващате за дръжката му.
- ⚠ Не местете и не отваряйте уреда, когато го използвате или когато водата в него е все още гореща.
- Не поставяйте предмети върху уреда, когато го ползвате.
- Използвайте само вода без добавки.
- Не поставяйте белина или други химикали в уреда.
- Стерилизирайте само бебешки шишета и други предмети, които за подходящи за ползване в стерилизатор. Проверете в ръководството за употреба предметите, които искате да стерилизирате, за да се уверите, че са подходящи за ползване в стерилизатор.
- Ако искате да спрете процеса на стерилизация, изключете уреда от контакта и от бутона за включване и изключване на захранването.
- Уредът е предназначен за ползване в домакинството и за други подобни приложения като:
 - малки кухненски помещения за ползване от персонала на магазини, офиси и други професионални среди;

- ферми;
- за ползване от клиенти в хотели, мотели и други среди от жилищен тип;
- за ползване в стаи за гости и подобни среди.

Внимание

- Никога не използвайте аксесоари и части от други производители.
- Ако използвате такива аксесоари или части, вашата гаранция става невалидна.
- Не излагайте уреда на прекомерна топлина или пряка слънчева светлина.
- Винаги оставяйте уреда да се охлади преди да го премествате или съхранявате.
- Не стерилизирайте много малки предмети, които могат да паднат през отворите на дъното на кошницата.
- Не поставяйте предмети директно върху нагревателния елемент, когато уредът е включен.
- Не използвайте уреда, ако е паднал или е повреден по някакъв начин. Занесете го за ремонт в оторизиран сервиз на Gogenje.
- Винаги поставяйте и използвайте уреда върху суха, стабилна, равна и хоризонтална повърхност.
- Не поставяйте уреда върху гореща повърхност.
- Не позволявайте кабела да виси от ръба на масата или работния плот, на който е разположен уредът.
- Винаги изливайте оставащата вода от уреда след употреба и когато уредът се е охладил.
- Винаги изключвайте уреда от контакта, след като сте приключили работа.
- Условията на околната среда, като температура и надморска височина, могат да окажат влияние върху функционирането на уреда.

ПОДДРЪЖКА НА ВАШИЯ СТЕРИЛИЗАТОР

Използването на предварително преварена или филтрирана вода може да намали образуването на котлен камък във вашия стерилизатор. Препоръчително е също така да отстранявате котлен камък от стерилизатора веднъж месечно, за да гарантирате оптимална работа на уреда.

Почистване на котления камък

Налейте 100 мл оцет и 200 мл студена вода в резервоара в основата на уреда. Оставете сместа в уреда, докато котленият камък се разтвори. Излейте сместа и изплакнете резервоара добре. Подсушете.

Забележка: преди да използвате стерилизатора с пара за първи път, изпълнете следните стъпки:

1. С помощта на диспенсера измерете точно 80 мл вода и я излейте в резервоара в основата на уреда.
2. Сглобете основата, основното тяло и кошницата. Поставете капака отгоре.
3. Свържете уреда към електрическата мрежа и натиснете бутона за включване и изключване на храненето. Натиснете бутона Старт, за да стартирате цикъла на стерилизация.
4. Когато температурата на водата достигне 100°C, водата ще се превърне в пара. Когато водата се изпари напълно, уредът ще се изключи автоматично.
5. Оставете стерилизатора да се охлади за 3 минути. Изключете храненето от бутона и от контакта.
6. Свалете капака, кошницата и основното тяло и излейте останалата вода от основата. Подсушете. Стерилизаторът е готов за употреба.

ОПИСАНИЕ НА ЧАСТИТЕ

1. Капак
2. Кошница
3. Основно тяло
4. Бутон за включване и изключване на храненето
5. Основа
6. Бутон
7. Диспенсер
8. Щипка за хващане на бутилки

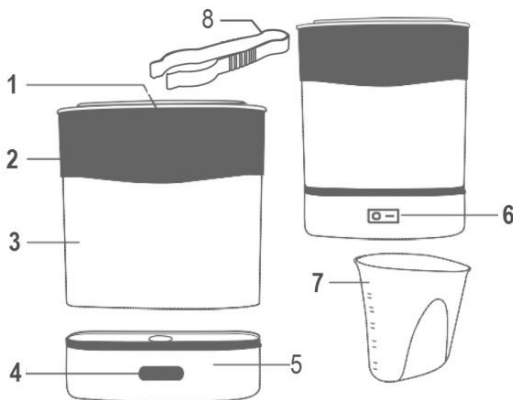

ИНСТРУКЦИИ ЗА РАБОТА

Този стерилизатор може да побере до 6 шишета със стандартни размери или 4 шишета с големи размери, както и други бебешки прибори за хранене като купи, чаши и лъжички.

Стерилизаторът може да се използва също за стерилизиране на аксесоари, които влизат в контакт с млякото, изцедено с вашата помпа за кърма.

Уредът е мултифункционален, благодарение на различните си режими на работа: стерилизатор и уред за затопляне на шишета.

СТЕРИЛИЗАТОР

1. С помощта на диспенсера измерете точно 80 мл вода и я излейте в резервоара в основата на уреда.
2. Поставете основното тяло върху основата и поставете шишетата с гърлата надолу.
3. Поставете кошницата върху основното тяло и поставете бибероните и другите малки предмети в нея.
4. Затворете капака, свържете уреда към електрическата мрежа и включете бутона за включване и изключване на хранването.
5. Натиснете бутона Старт; светлинният индикатор ще светне, указвайки, че уредът работи.
6. След приключване на цикъла на стерилизация уредът ще се изключи автоматично.
7. Оставете стерилизатора да се охлади за 3 минути. Изключете хранването от бутона и от контакта.
8. Извадете стерилизираните предмети.
9. Свалете капака, кошницата и основното тяло и излейте останалата вода от основата. Подсушете стерилизатора.

ВНИМАНИЕ: Никога не отваряйте уреда по време на цикъл на стерилизация. Ако цикълът на стерилизация бъде прекъснат, предметите няма да се стерилизират.

Никога не използвайте стерилизатора без вода.

Забележка: Ако сложите повече вода от препоръчаната доза от 80 мл, процесът на стерилизация ще отнеме повече време. Ако поставите по-малко вода, процесът на стерилизация няма да се изпълни ефективно. Продължителността на цикъла на стерилизация варира в зависимост от броя предмети, които ще се стерилизират. Времето за стерилизация е около 6 минути.

Не добавяйте повече от 200 мл вода.

УРЕД ЗА ЗАТОПЛЯНЕ НА ШИШЕТА

1. Измерете необходимото количество вода и го излейте в резервоара в основата на уреда.

	150 мл	240 мл 270 мл	330 мл
5°C	35 мл	40 мл	45 мл
20°C	25 мл	30 мл	35 мл

	 150 ml	 240 ml  270 ml	 330 ml
5°C 	 35 ml	 40 ml	 45 ml
20°C 	 25 ml	 30 ml	 35 ml

Ориентировъчни количества – само за информация

Моля, имайте предвид, че тази таблица е само за ориентация. Много променливи величини, като размера на бутилката и първоначалната температура на млякото, могат да окажат влияние върху скоростта на нагриване на шишетата и достигнатата крайна температура. Може да са необходими корекции в тези стойности. Винаги проверявайте температурата на млякото преди да дадете шишето на детето.

Ориентировъчни количества – само за информация

2. Поставете кошницата върху основата. Поставете шишетата (мляко или вода) в уреда и затворете капака, като оставите отворени двата сваляеми капака.

3. Натиснете бутона Старт; светлинният индикатор ще светне, указвайки, че уредът работи.

4. След приключване на цикъла на затопляне, уредът ще се изключи автоматично.

5. Извадете веднага шишето от уреда за затопляне на шишета. Разклатете шишето, за да се разпредели равномерно топлината. Винаги проверявайте температурата на течността преди да дадете шишето на детето, като капнете малко количество върху чувствителна част от кожата (вътрешната страна на китката).

6. Изключете захранването от бутона и от електрическата мрежа.

7. Свалете капака, кошницата и основното тяло и излейте останалата вода от основата. Подсушете.

Този уред има маркировка съгласно Европейска директива 2012/19/ЕС относно изхвърлянето на използвано електрическо и електронно оборудване (WEEE). Директивата посочва изискванията за събиране и управление на отпадъка от електрическо и електронно оборудване в сила в целия Европейски съюз.

ОКОЛНА СРЕДА

След изтичане на жизнения цикъл на уреда, не го изхвърляйте заедно с общия домакински отпадък. Предайте уреда в оторизиран център за рециклиране. По този начин ще помогнете за опазване на околната среда.

ГАРАНЦИЯ И СЕРВИЗ

За повече информация или в случай на проблеми, моля, свържете се с кол-центъра на Gorenje във вашата държава (телефонните номера са изброени в листа с международната гаранция). Ако във вашата държава няма такъв център, моля, свържете се с местното представителство на Gorenje или с отдела на Gorenje за малки домакински уреди.

Само за лична употреба!

GORENJE

ВИ ПОЖЕЛАВА ПРИЯТНО ПОЛЗВАНЕ НА ВАШИЯ УРЕД

Ważne

Przed przystąpieniem do korzystania z urządzenia proszę dokładnie zapoznać się z niniejszą instrukcją instrukcji.

Niebezpieczeństwo

- Nigdy nie zanurzać podstawy, kabla zasilającego lub wtyczki w wodzie lub jakimkolwiek innych płynie.
- Nieprzestrzeganie wskazówek dotyczących usuwania kamienia może doprowadzić do nieodwracalnego uszkodzenia urządzenia. Aby uniknąć ryzyka porażenia prądem elektrycznym, nigdy nie rozbierać podstawy.

Ostrzeżenie

- Z niniejszego urządzenia mogą korzystać osoby o ograniczonej sprawności fizycznej, czuciowej lub umysłowej lub nie posiadające doświadczenia i wiedzy, o ile będą to robić pod nadzorem lub zostaną przeszkolone w zakresie bezpiecznej obsługi urządzenia i uświadomią sobie związane z tym zagrożenia.
- Z urządzenia tego nie powinny korzystać dzieci. Urządzenie i kabel zasilający chronić przed dostępem dzieci.
- Urządzeniem nie powinny bawić się dzieci.
- Przed podłączeniem urządzenia sprawdzić, czy podane na nim napięcie odpowiada napięciu lokalnej instalacji elektrycznej.
- Nie używać urządzenia w przypadku uszkodzenia wtyczki, kabla zasilającego lub samego urządzenia.
- Aby uniknąć niebezpieczeństwa, uszkodzony kabel zasilający musi zostać wymieniony przez serwis Gorenje lub osoby o podobnych kwalifikacjach.
- Elektryczny sterylizator parowy nie posiada żadnych części wewnętrznych wymagających serwisowania.
- Nie podejmować samodzielnych prób otwarcia, serwisowania lub naprawy elektrycznego sterylizatora parowego.
- ⚠ W czasie sterylizacji urządzenie się bardzo nagrzewa i jego dotknięcie może skończyć się poparzeniem.
- ⚠ Uważać na gorącą parę wydostającą się przez otwór w pokrywce lub po zdjęciu pokrywki. Można się parą poparzyć.
- ⚠ W czasie sterylizacji lub bezpośrednio po jej zakończeniu nie dotykać podstawy, koszyków i pokrywki, ponieważ są one bardzo gorące. Pokrywkę podnosić tylko za przewidziany do tego uchwyt.
- ⚠ Nie przesuwać i nie otwierać urządzenia w czasie jego pracy lub gdy znajdująca się w nim woda jest jeszcze gorąca.
- Gdy urządzenie pracuje, nigdy nie kłaść na nim żadnych przedmiotów.
- Stosować wyłącznie wodę bez żadnych dodatków.
- Nie wkładać do urządzenia wybielacza lub innych środków chemicznych.

- Sterylizować wyłącznie butelki dla niemowląt i inne przedmioty przeznaczone do sterylizacji w sterylizatorach. Aby upewnić się, że dane przedmioty nadają się do sterylizacji w sterylizatorach, sprawdzić instrukcję obsługi tych przedmiotów.
- Aby zatrzymać proces sterylizacji, odłączyć urządzenie z prądu, a następnie nacisnąć przycisk zasilania.
- Niniejsze urządzenie jest przeznaczone do użytku domowego lub do podobnych zastosowań, np.:
 - w kuchenkach dla pracowników sklepów, biur i innych miejsc pracy;
 - w gospodarstwach rolnych;
 - przez gości hoteli, moteli i innych placówek oferujących zakwaterowanie;
 - w gospodach i innych obiektach tego typu.

Ostrożnie

- Nigdy nie używać żadnych akcesoriów lub części pochodzących od innych producentów.
- Używanie takich akcesoriów lub części powoduje unieważnienie gwarancji.
- Nie narażać urządzenia na działanie ekstremalnie wysokich temperatur lub bezpośredniego promieniowania słonecznego.
- Przed przeniesieniem urządzenia w inne miejsce lub jego składowaniem zawsze odczekać aż ostygnie.
- Nie używać sterylizatora do sterylizacji bardzo małych przedmiotów, które mogłyby przelecieć przez otwory na spodzie koszyka.
- Gdy urządzenie jest włączone nigdy nie kłaść na elemencie grzejnym żadnych przedmiotów.
- Nie używać urządzenia, gdy upadło lub zostało w jakikolwiek inny sposób uszkodzone. Oddać je do naprawy w autoryzowanym punkcie serwisowym Gorenje.
- Zawsze stawiać i używać urządzenie na suchej, stabilnej, równej i poziomej powierzchni.
- Nie stawiać urządzenia na gorącej powierzchni.
- Nie pozwalać na to, by kabel zasilający zwisał ze stołu lub blatu, na którym stoi urządzenie.
- Zawsze wylewać wodę pozostałą po użyciu i ostygnięciu urządzenia.
- Po użyciu zawsze wyłączać urządzenie z prądu.
- Wpływ na funkcjonowanie niniejszego urządzenia mogą mieć warunki środowiskowe takie jak temperatura i wysokość na poziomie morza.

KONSERWACJA STERYLIZATORA

Stosując wodę wcześniej przegotowaną lub przefiltrowaną można ograniczyć odkładanie się kamienia wapiennego w sterylizatorze. Ponadto, aby zapewnić optymalną wydajność sterylizatora, zaleca się raz w miesiącu usunąć kamień.

Usuwanie kamienia

Do zbiornika w podstawie wlać 100 ml octu i 200 ml zimnej wody. Pozostawić w urządzeniu aż do rozpuszczenia kamienia. Opróżnić i dokładnie wypłukać zbiornik. Wysuszyć go.

Uwaga: przed użyciem parowego sterylizatora po raz pierwszy, proszę wykonać następujące czynności:

1. Przy pomocy dozownika dokładnie wymierzyć 80 ml wody i wlać ją do zbiornika w podstawie urządzenia.
2. Zmontować podstawę, główną jednostkę i tackę. Nakryć przykrywką.
3. Podłączyć urządzenie do prądu i nacisnąć przycisk zasilania. Nacisnąć przycisk „start”, aby uruchomić procedurę sterylizacji.
4. Gdy temperatura wody osiągnie 100°C, przejdzie w stan pary. Po całkowitym wyparowaniu wody urządzenie automatycznie wyłączy się.
5. Pozostawić sterylizator na 3 minuty aby ostygł. Wyłączyć urządzenie przyciskiem i wyciągnąć wtyczkę z kontaktu.
6. Zdemontować pokrywkę, tackę i główną jednostkę i spuścić z podstawy pozostałą w niej wodę. Wysuszyć. Sterylizator jest gotowy do użytku.

OPIS ELEMENTÓW

1. Pokrywka
2. Tacka
3. Główna jednostka
4. Przycisk zasilania
5. Podstawa
6. Wyłącznik
7. Dozownik
8. Szczypce na butelkę

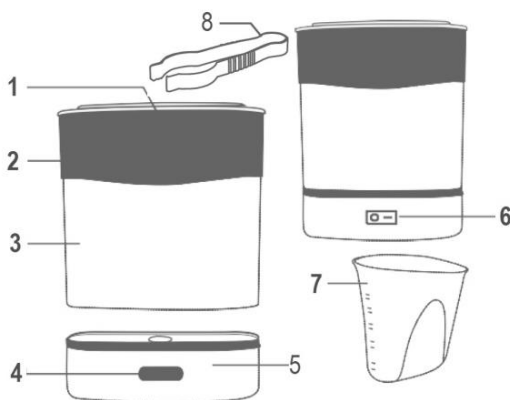

INSTRUKCJA OBSŁUGI

W sterylizatorze tym mieści się do 6 butelek standardowej wielkości lub 4 dużych butelek, a także inne przybory do karmienia niemowląt, takie jak miski, filiżanki czy łyżeczki. Sterylizator można także wykorzystać do sterylizacji akcesoriów mających kontakt z mlekiem ściągniętym przy pomocy laktatora.

Dzięki swoim różnym trybom działania sterylizator jest wielofunkcyjny, tzn. może pełnić funkcję sterylizatora i podgrzewacza do butelek.

STERYLIZATOR

1. Przy pomocy dozownika odmierzyć dokładnie 80 ml wody i wlać ją do zbiornika w podstawie urządzenia.
2. Postawić główną jednostkę na podstawie i włożyć do środka butelki denkiem do góry.
3. Położyć tackę na głównej jednostce, a na niej smoczki i inne drobne przedmioty.
4. Zamknąć pokrywkę, podłączyć urządzenie do prądu i włączyć je wyłącznikiem.
5. Nacisnąć przycisk „start”. Zapali się wskaźnik sygnalizujący, że urządzenie zostało uruchomione.
6. Po zakończeniu cyklu sterylizacyjnego urządzenie automatycznie wyłączy się.
7. Pozostawić sterylizator na 3 minuty aby ostygł. Wyłączyć zasilanie przyciskiem i wyjąć wtyczkę z kontaktu.
8. Wyjąć wysterylizowane przedmioty.
9. Zdemontować pokrywkę, tackę i główną jednostkę oraz spuścić z podstawy pozostałą w niej wodę. Wysuszyć sterylizator.

OSTROŻNIE: Nigdy nie otwierać urządzenia w trakcie sterylizacji. Jeśli cykl sterylizacyjny zostanie przerwany, sterylizacja będzie nieskuteczna.







Nigdy nie używać sterylizatora bez wody.

Uwaga: Jeśli wleje się więcej wody niż zalecane 80 ml, to sterylizacja potrwa dłużej. Jeśli mniej, to sterylizacja okaże się nieskuteczna. Długość cyklu sterylizacyjnego jest różna w zależności od liczby sterylizowanych przedmiotów. Czas sterylizacji wynosi ok. 6 minut. Nie wlewać więcej niż 200 ml wody.

PODGRZEWACZ BUTELEK

1. Odmierzyć żądaną ilość wody i wlać ją do zbiornika w podstawie urządzenia.

Szacunkowe dane wyłącznie dla celów informacyjnych

	 150 ml	 240 ml  270 ml	 330 ml
5°C 	35 ml	40 ml	45 ml
20°C 	25 ml	30 ml	35 ml

Proszę pamiętać o tym, że niniejsza tabela ma jedynie charakter orientacyjny. Na prędkość, z jaką urządzenie podgrzewa butelkę, i osiąganą ostatecznie temperaturę wpływ ma wiele zmiennych czynników, takich jak wielkość butelki i początkowa temperatura mleka. Może okazać się, że podane dane trzeba będzie skorygować. Przed podaniem butelki zawsze należy kontrolować temperaturę mleka.

Szacunkowe dane wyłącznie dla celów informacyjnych.

2. Położyć tackę na podstawie. Włożyć butelki (z mlekiem lub wodą) do urządzenia i zamknąć pokrywkę pozostawiając dwie wyciągane osłony otwarte.
3. Nacisnąć przycisk „start”. Zapali się wskaźnik sygnalizujący uruchomienie urządzenia.
4. Po zakończeniu cyklu podgrzewania urządzenie automatycznie wyłączy się.
5. Natychmiast wyjąć butelkę z podgrzewacza. Dla równomiernego rozmieszczenia ciepła wstrząsnąć butelką. Zawsze przed podaniem butelki sprawdzić temperaturę płynu ulewając niewielką jego ilość we wrażliwym miejscu skóry (wewnętrzna strona nadgarstka).
6. Wyłączyć zasilanie przyciskiem i wyciągnąć wtyczkę z kontaktu.
7. Zdemontować pokrywkę, tackę i główną jednostkę oraz usunąć z podstawy pozostałą w niej wodę. Wysuszyć.

Niniejsze urządzenie zostało oznaczone zgodnie z dyrektywą europejską 2012/19/WE w sprawie zużytego sprzętu elektrycznego i elektronicznego (WEEE). Dyrektywa ta określa obowiązujące w całej Unii Europejskiej wymagania dotyczące zbiórki i zarządzania użytym sprzętem elektrycznym i elektronicznym.

OCHRONA ŚRODOWISKA

Po upływie okresu przydatności użytkowej urządzenia nie wyrzucać go wraz ze zwykłymi odpadami domowymi. Oddać je do autoryzowanego punktu uzdatniania odpadów. W ten sposób chroni się środowisko.

GWARANCJA I NAPRAWA

Aby uzyskać więcej informacji lub w razie problemów proszę skontaktować się z działem obsługi klienta Gorenje w swoim kraju (numery telefonów są podane w międzynarodowej gwarancji). Jeśli w danym kraju brakuje takiego działu, proszę skontaktować się z lokalnym dystrybutorem lub działem małych artykułów gospodarstwa domowego Gorenje.

Wyłącznie do użytku osobistego!

**GORENJE
ŻYCZY DUŻO PRZYJEMNOŚCI W CZASIE KORZYSTANIA Z
URZĄDZENIA.**

MANUAL

ISTRUCȚIUNI

RO

Important

Citiți acest manual cu atenție înainte de a folosi aparatul și păstrați-l pentru consultări ulterioare.

Pericol

- Nu scufundați niciodată în apă sau orice alt lichid baza, sau cablul de alimentare
- Nerespectarea acestor instrucțiuni poate cauza deteriorări ireparabile. Niciodată nu dezasmblați baza pentru a evita riscul șocului electric.

Avertizare

- Acest aparat poate fi folosit de către persoane cu capacități fizice, senzoriale sau mentale reduse sau de către persoane care nu au experiența și

cunoștințele necesare cu condiția ca ele să fi fost instruite sau să fie supravegheate pentru a utiliza aparatul într-un mod sigur și doar dacă ele înțeleg pericolele implicate.

- Acest aparat nu va fi folosit de către copii. Țineți aparatul și cablul acestuia departe de copii.
- Copiii nu se vor juca cu acest aparat.
- Verificați dacă voltajul indicat pe aparat corespunde cu voltajul rețelei principale de electricitate înainte de a conecta aparatul.
- Nu folosiți aparatul dacă acesta sau cablul de alimentare sau priza sunt deteriorate.
- Dacă acest cablu este deteriorat, trebuie înlocuit de către service-ul Gorenje sau de către persoane calificate pentru a evita pericolele.
- Nu există piese de schimb în interiorul sterilizatorului cu abur electric.
- Nu încercați să deschideți sau să reparați sterilizatorul electric cu abur.
- ⚠ Aparatul se încălzește foarte tare în timpul sterilizării și vă puteți arde dacă îl atingeți.
- Feriți-vă de aburul fierbinte care iese prin deschizătura din capac. Aburul poate cauza arsuri.
- ⚠ Nu atingeți baza, coșul și capacul în timpul sau imediat după sterilizare pentru că sunt foarte fierbinți. Doar ridicați capacul de dispozitivul de apucare
- ⚠ Nu mutați sau deschideți aparatul în timpul folosirii sau când apa dinăuntru este încă fierbinte.
- Nu puneți niciodată obiecte pe partea de sus a aparatului când îl folosiți.
- Folosiți doar apă fără aditivi.
- Nu puneți înălbitor sau alte chimicale în aparat.
- Sterilizați doar biberoanele bebelușului și doar acele obiecte care sunt potrivite pentru sterilizare. Verificați manualul utilizatorului pentru a afla ce obiecte pot fi sterilizate, pentru a vă asigura că pot fi sterilizate.
- Dacă doriți să opriți procesul de sterilizare, scoateți din priză aparatul apăsați butonul de pornire/ oprire al aparatului
- Acest aparat este destinat folosirii doar în gospodării sau aplicații asemănătoare precum:
 - Bucătării rezervate personalului din magazine, birouri și alte medii profesionale.;
 - ferme;
 - poate fi folosit de către turiști din hoteluri, moteluri și alte medii rezidențiale;
 - poate fi folosit în camerele de oaspeți sau alte medii asemănătoare.

Precauții

- Niciodată nu folosiți accesorii sau piese de la alți producători.
- Dacă folosiți asemenea accesorii sau piese, garanția devine nulă.
- Nu expuneți aparatul la temperaturi ridicate sau la lumina directă a soarelui.
- Întotdeauna lăsați aparatul să se răcească înainte să îl mutați sau să îl depozitați.
- Nu sterilizați obiectele foarte mici care pot cădea prin orificiile coșului.
- Niciodată nu puneți obiectele pe elementul de încălzire când aparatul este pornit.
- Nu folosiți aparatul dacă a căzut și este deteriorat într-un fel. Duceți-l la un centru autorizat Gorenje pentru reparare.
- Întotdeauna plasați și folosiți aparatul pe o suprafață uscată, stabilă, nivelată și orizontală.
- Nu plasați aparatul pe o suprafață fierbinte.
- Nu lăsați cablul de alimentare să atârne peste marginea mesei sau suprafeței pe care este așezat produsul.
- Întotdeauna goliți apa care a rămas în aparat după utilizarea acestuia, dar numai după ce aparatul s-a răcit.
- Întotdeauna scoateți aparatul din priză după utilizare. Condițiile de mediu, precum temperatura și altitudinea, pot afecta funcționarea acestui aparat.

ÎNTREȚINEREA STERILIZATORULUI

Folosirea apei care a fost fiartă și filtrată în prealabil poate reduce formarea calcarului în sterilizator. Mai mult, este recomandată curățarea de calcar o dată pe lună pentru a asigura o performanță optimă.

Curățarea de calcar

Turnați 100 ml de oțet și 200 ml de apă rece în rezervorul din bază. Lăsați amestecul să acționeze în aparat până când se dizolvă calcarul. Curățați și clătiți bine rezervorul.

Uscați-l.

Notă: înainte de a folosi sterilizatorul pentru prima dată, respectați pașii următori:

1. Folosind dozatorul, măsurați exact 80 ml de apă și turnați-o în rezervorul de la baza aparatului..
2. Asamblați baza , unitatea principală și tava. Puneți capacul deasupra..
3. Conectați aparatul la rețeaua electrică sau apăsați butonul de start pentru a începe procesul de sterilizare..
4. Când temperatura apei atinge 100°C se va transforma în abur. Când apa s-a evaporat complet , unitatea se va opri automat.
5. Lăsați sterilizatorul să se răcească timp de 3 minute. Oprii-l apăsând butonul de pornire/ oprire și scoateți din priză.

6. Ridicați capacul, tava și unitatea principală și scurgeți apa reziduală din unitatea principală. Uscați. Sterilizatorul este gata pentru a fi folosit din nou.

DESCRIEREA COMPONENTELOR

1. Capac

2. Tavă

3. Unitate principală

4. Buton alimentare

5. Baza

6. Comutator

7. Dozator

8. Clește pentru biberon

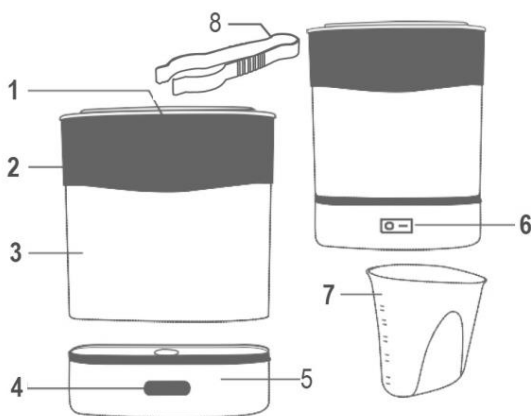

INSTRUCȚIUNI DE OPERARE

În sterilizator pot încăpea până la 6 biberoane de mărime standard sau 4 biberoane mari, ca și alte ustensile de hrănit bebelușii, precum castroane, cești și linguri . De asemenea sterilizatorul poate fi folosit și pentru sterilizarea accesoriilor care vin în contact cu laptele muls cu pompa pentru alăptare.

Sterilizatorul este multifuncțional mulțumită modurilor diferite: sterilizare și modul pentru încălzirea biberoanelor.

STERILIZATORUL

1. Cu ajutorul dozatorului, măsurați exact 80 de ml de apă și turnați-o în rezervorul de la baza aparatului.

2. Plasați unitatea principală pe baza și introduceți biberoanele cu parte superioară în jos.

3. Puneți tava pe unitatea principală și puneți pe ea suzetele și alte obiecte mici pe ea.

4. Închideți capacul, conectați dispozitivul la priză și apăsați comutatorul.

5. Apăsați butonul de start, lumina se va aprinde pentru a indica faptul că aparatul funcționează.

6. Odată ce ciclul de sterilizare este complet, aparatul se va opri automat.

7. Lăsați sterilizatorul să se răcească timp de 3 minute. Oprți alimentarea cu energie electrică de la buton și scoateți din priză.

8. Scoateți obiectele sterilizate.

9. Ridicați capacul, scoateți tava și unitatea principală, scurgeți apa reziduală din baza aparatului. Uscați sterilizatorul.

PRECAUȚII: Nu deschideți niciodată aparatul în timpul ciclului de sterilizare.

Obiectele nu vor fi sterilizate dacă ciclul de sterilizare este întrerupt. Niciodată nu folosiți sterilizatorul fără apă.

Notă: Dacă puneți mai multă apă decât este recomandat, procesul de sterilizare va dura mai mult. Dacă puneți mai puțină, sterilizarea nu va fi făcută eficient. Durata ciclului de sterilizare depinde de numărul de obiecte care sunt sterilizate. Durata unei sterilizări este de aproximativ 6 minute. Nu adăugați mai mult de 200 de ml de apă.

FUNCȚIA DE ÎNCĂLZIRE A BIBEROANELOR

1. Măsurați volumul de apă necesar și turnați-o în rezervorul de baza al aparatului.

	 150 ml	 240 ml  270 ml	 330 ml
5°C 	35 ml	40 ml	45 ml
20°C 	25 ml	30 ml	35 ml

Ghid cu scop informativ

Acest tabel are doar rol orientativ.

Multe variabile precum mărimea biberoanelor și temperatura inițială a laptelui pot influența viteza cu care aparatul încălzește biberoanele și temperatura finală atinsă.

Modificări ale acestor instrucțiuni pot fi necesare. Întotdeauna verificați temperatura laptelui.

Ghid informativ înainte de a oferi biberonul copilului.

2. Puneți tava pe bază. Puneți biberoanele (cu lapte sau apă) în aparat, închideți capacul lăsând cele două părți detașabile care acoperă capacul deschise.

3. Apăsăți butonul de start, lumina se va aprinde pentru a indica faptul că aparatul funcționează.

4. Odată ce ciclul de sterilizare este complet, aparatul se va opri automat.

5. Scoateți biberonul imediat. Agitați biberonul pentru a distribui căldura uniform. Întotdeauna verificați temperatura lichidului înainte de a da copilului biberonul turnând câteva picături pe partea interioară a mâinii (încheietură).

6. Opriți alimentarea cu energie electrică.

7. Ridicați capacul, tava și unitatea principală și scurgeți apa reziduală de la bază. Uscați-l.

Acest echipament este etichetat în conformitate cu Directiva Europeană 2012/19/CE cu privire la deșeurile de echipamente electrice și electronice –DEEE. Directiva specific cerințele de colectare și management al deșeurilor de echipamente electrice și electronice aplicabile în întreaga Uniune Europeană.

MEDIUL ÎNCONJURĂTOR

La sfârșitul duratei de viață a aparatului, nu îl aruncați la coșul de gunoi. Duceți-l la un centru autorizat de reciclare. Acest lucru va ajuta la protejarea mediului înconjurător.

GARANȚIE ȘI REPARAȚIE

Pentru mai multe informații sau în caz de problem, vă rugăm contactați Call Centre Gorenje din țara dvs (numărul de telefon este listat în Fișa Internațională de Garanție). Dacă nu există un asemenea centru, contactați furnizorul local Gorenje sau departamentul de aparate electrocasnice mici Gorenje.

Doar pentru uz personal!

GORENJE

VĂ DOREȘTE SĂ FOLOSIȚI CU PLĂCERE APARATUL.

Ne rezervăm dreptul de a face modificări

NÁVOD NA OBSLUHU

SK

Dôležité

Pred použitím spotrebiča si pozorne prečítajte tento návod na použitie a uchovajte ho pre potrebu do budúcnosti.

Nebezpečenstvo

- Základňu, napájací kábel alebo zástrčku nikdy neponárajte do vody alebo inej tekutiny.
- Nedodržanie pokynov na odstránenie vodného kameňa môže spôsobiť nenapraviteľné poškodenie. Nikdy nerozoberajte základňu, aby ste zabránili riziku zasiahnutia elektrickým prúdom.

Upozornenie

- Spotrebič môžu používať osoby so slabšími fyzickými, zmyslovými alebo mentálnymi schopnosťami alebo nedostatkom skúseností a vedomostí, ktoré sú pod dozorom alebo boli oboznámené s bezpečným použitím spotrebiča a uvedomujú si možné nebezpečenstvá.
- Tento spotrebič nesmú používať deti. Spotrebič a jeho napájací kábel udržiavajte mimo dosahu detí.
- So spotrebičom by sa deti nemali hrať.
- Pred zapojením spotrebiča do elektriny skontrolujte, či sa menovité napätie uvedené na spotrebiči zhoduje s menovitým napätím miestnej siete.
- Nepoužívajte spotrebič v prípade, že sú napájací kábel, zásuvka alebo samotný spotrebič poškodené.

- Ak je napájací kábel poškodený, musí ho vymeniť servis Gorenje alebo podobne kvalifikované osoby, aby sa tak zabránilo nebezpečenstvu.
- Vo vnútri elektrického parného sterilizátora sa nenachádzajú žiadne súčasti, ktoré potrebujú údržbu.
- Nepokúšajte sa elektrický parný sterilizátor sami otvoriť ani opraviť.
- ⚠ Spotrebič sa počas sterilizácie zohreje na veľmi vysokú teplotu a pri dotyku môže spôsobiť popáleniny.
- ⚠ Dávajte si pozor na horúcu paru, ktorá uniká cez otvor vo veku, a tiež pri skladaní veka. Para môže spôsobiť popáleniny.
- ⚠ Nedotýkajte sa základne, košíkov ani veka počas sterilizácie alebo krátko po nej, pretože sú veľmi horúce. Veko vždy zdvíhajte za rukoväť.
- ⚠ Počas používania spotrebiča a tiež, kým sa v ňom nachádza horúca voda, ho nepremiestňujte ani neotvárajte.
- Počas používania spotrebiča naň nikdy neukladajte žiadne iné predmety.
- Používajte iba vodu bez akýchkoľvek prísad.
- Do spotrebiča nepridávajte bielidlá ani iné chemikálie.
- Sterilizujte len detské fľaše a iné príslušenstvo vhodné na použitie v sterilizátore. Preštudujte si návody na používanie predmetov, ktoré chcete sterilizovať, aby ste sa uistili, že sú vhodné na použitie v sterilizátore.
- Ak chcete prerušiť proces sterilizácie, odpojte zariadenie zo siete alebo stlačte vypínač.
- Tento spotrebič je určený len na domáce alebo podobné použitie ako napríklad:
 - v kuchynkách určených pre personál v obchodoch, kanceláriách a iných pracoviskách;
 - na farme;
 - v hoteloch, motelloch alebo iných ubytovacích zariadeniach, kde ho používajú hostia;
 - v hosťovských izbách a podobných miestach.

Pozor

- Nepoužívajte príslušenstvo ani diely od iného výrobcu.
- Ak takéto príslušenstvo alebo diely použijete, vaša záruka stratí platnosť.
- Spotrebič nevystavujte extrémnej teplote ani priamemu slnečnému žiareniu.
- Skôr, ako spotrebič presuniete alebo odložíte, nechajte ho vychladnúť.
- Nesterilizujte veľmi malé predmety, ktoré môžu prepadnúť cez otvory na dne košíka.
- Keď je spotrebič zapnutý, nikdy neukladajte predmety priamo na ohrevné teleso.
- Ak spotrebič spadol alebo je poškodený, nesmiete ho používať. Odneste ho na opravu do autorizovaného servisného strediska Gorenje.
- Spotrebič vždy umiestnite a používajte na suchom, stabilnom, hladkom a vodorovnom povrchu.
- Spotrebič nepokladajte na horúci povrch.
- Nedovoľte, aby napájací kábel prevísal cez okraj stola alebo kuchynskej linky, na ktorej je spotrebič položený.

- Po použití a vychladnutí spotřebiča z neho vždy vylejte všetku zostávajúcu vodu.
- Po použití vždy odpojte spotrebič zo siete.
- Fungovanie spotrebiča môžu ovplyvniť podmienky okolitého prostredia, ako napríklad teplota alebo nadmorská výška.

ÚDRŽBA VÁŠHO STERILIZÁTORA

Použitie predvarenej alebo filtrovanej vody môže znížiť tvorbu vodného kameňa v sterilizátore. Ďalej sa odporúča raz za mesiac odstrániť vodný kameň, aby sa zabezpečila optimálna výkonnosť.

Odstraňovanie vodného kameňa

Do zásobníka na vodu nalejte 100 ml octu a 200 ml studenej vody. Roztok nechajte v spotrebiči pôsobiť tak dlho, až kým sa vodný kameň nerozpustí. Vyprázdnite zásobník na vodu a dôkladne ho vypláchnite.

Vysušte.

Pozor: pred prvým použitím pamého sterilizátora postupujte nasledovne:

1. Pomocou dávkovača odmerajte presne 80 ml vody a nalejte ju do zásobníka na vodu na základni spotrebiča.
2. Zostavte základňu, nádobu sterilizátora a košík. Veko položte navrch.
3. Spotrebič zapojte do siete a stlačte vypínač. Stlačte tlačidlo štart, aby sa spustil sterilizačný cyklus.
4. Keď voda dosiahne teplotu 100 °C, zmení sa na paru. Keď sa voda úplne odparí, jednotka sa automaticky vypne.
5. Nechajte sterilizátor 3 minúty vychladnúť. Vypnite ho pomocou vypínača a odpojte zo siete.
6. Zložte veko, košík a nádobu sterilizátora a zo základne odstráňte zvyšnú vodu. Vysušte. Sterilizátor je pripravený na použitie.

OPIS KOMPONENTOV SPOTREBIČA

1. Veko
2. Košík
3. Nádobu sterilizátora
4. Tlačidlo štart
5. Základňa
6. Vypínač
7. Dávkovač
8. Kliešte na fľašku

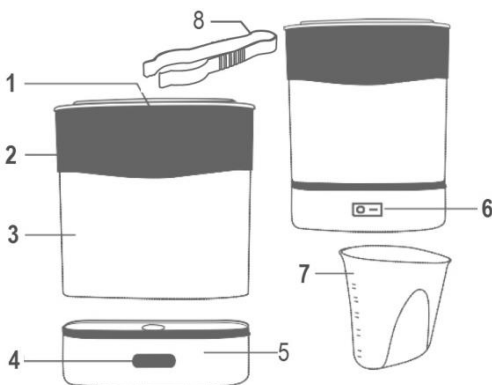

NÁVOD NA OBSLUHU

Do sterilizátora sa zmestí 6 fliaš štandardnej veľkosti alebo 4 väčšie fľašky, ako aj iné dojčenské potreby, ako misky, hmčky a lyžice. Sterilizátor sa môže použiť aj na sterilizáciu príslušenstva, ktoré prichádza do styku s mliekom z odsávačky.

Sterilizátor je multifunkčný vďaka rôznym režimom: sterilizátor a ohrievač fliaš.

STERILIZÁTOR

1. Pomocou dávkovača odmerajte presne 80 ml vody a nalejte ju do zásobníka na vodu na základni spotrebiča.
2. Nádobu sterilizátora položte na základňu a vložte do nej fľašky hore dnom.
3. Na nádobu sterilizátora položte košík a vložte doň cumlíky a iné menšie predmety.
4. Zatvorte veko, zapojte spotrebič do siete a zapnite vypínač.
5. Keď stlačíte tlačidlo štart, rozsvieti sa kontrolné svetlo, čo signalizuje, že spotrebič je v prevádzke.
6. Po dokončení sterilizačného cyklu sa spotrebič automaticky vypne.
7. Nechajte sterilizátor 3 minúty vychladnúť. Vypnite ho pomocou vypínača a odpojte zo siete.
8. Vyberte sterilizované predmety.
9. Zložte veko, košík a nádobu sterilizátora a zo základne odstráňte zvyšnú vodu. Sterilizátor vysušte.

POZOR: Nikdy neotvárajte spotrebič počas sterilizačného cyklu. Predmety sa nezasterilizujú v prípade, že je sterilizačný cyklus prerušený.

Nikdy nepoužívajte sterilizátor bez vody.

Poznámka: Ak do sterilizátora dáte viac vody, ako je odporúčaná dávka 80 ml, sterilizačný proces bude trvať dlhšie. Ak doňho dáte menej vody, sterilizačný proces nebude účinný. Dĺžka sterilizačného cyklu sa líši v závislosti od počtu predmetov, ktoré sa majú sterilizovať. Sterilizácia trvá približne 6 minút.

Do sterilizátora nedávajte viac ako 200 ml vody.

OHRIEVAČ FLIAŠ

1. Odmerajte potrebné množstvo vody a nalejte ju do zásobníka na vodu na základni spotrebiča..

	 150 ml	 240 ml  270 ml	 330 ml
 5°C	35 ml	40 ml	45 ml
 20°C	25 ml	30 ml	35 ml

Orientačná tabuľka - len na informatívne účely

Berte, prosím, na vedomie, že táto tabuľka je len informatívna. Mnohé premenné, ako napríklad veľkosť fľašky a počiatočná teplota mlieka, môžu ovplyvniť rýchlosť, akou spotrebič zohreje fľašku, a konečnú dosiahnutú teplotu. Je možné, že budete musieť tieto pokyny upraviť. Vždy skontrolujte teplotu mlieka. Orientačná tabuľka – len na informatívne účely pred tým, ako dáte fľašku dieťaťu.

2. Položte košík na základňu. Do spotrebiča vložte fľašku (s mliekom alebo vodou) a zatvorte veko, pričom nechajte dva odnímateľné kryty otvorené.
3. Keď stlačíte tlačidlo štart, rozsvieti sa kontrolné svetlo, čo signalizuje, že spotrebič je v prevádzke.
4. Po dokončení cyklu ohrievania sa spotrebič automaticky vypne.
5. Fľašku okamžite vyberte z ohrievača. Potraсте fľašku, aby sa teplo rovnomerne rozložilo. Pred tým, ako dáte fľašku dieťaťu, vždy skontrolujte teplotu tekutiny tak, že si nalejete trošku na citlivé miesto vašej pokožky (na vnútorné zápästie).
6. Vypnite ho pomocou vypínača a odpojte zo siete.
7. Zložte veko, košík a nádobu sterilizátora a zo základne odstráňte zvyšnú vodu. Vysušte.

Toto zariadenie je označené v súlade s európskou smernicou 2012/19/ES o odpade z elektrických a elektronických zariadení - OEEZ. Smernica ustanovuje požiadavky zberu a riadenia odpadu z elektrických a elektronických zariadení platných v celej Európskej únii.

ŽIVOTNÉ PROSTREDIE

Na konci životnosti spotrebiča ho nevyhadzujte s bežným domovým odpadom. Odovzdajte ho do autorizovaného recyklačného centra. Pomôže to chrániť životné prostredie.

ZÁRUKA A OPRAVA

Pre viac informácií alebo v prípade problémov sa obráťte na Gorenje Informačné stredisko vo svojej krajine (telefónne číslo uvedené v Medzinárodnom záručnom zozname). Ak sa takéto stredisko vo vašej krajine nenachádza, obráťte sa, prosím, na miestneho predajcu Gorenje alebo na oddelenie malých domácich spotrebičov Gorenje.

Len na osobné použitie!

GORENJE
VÁM PRAJE VEĽA POTEŠENIA PRI POUŽÍVANÍ VÁŠHO SPOTREBIČA.

Vyhradzujeme si právo na zmeny.

Fontos

A készülék használata előtt olvassa el a használati útmutatót és őrizze meg, mert később is szüksége lehet rá.

Veszély

- Soha ne merítse a készülék talpát, a csatlakozó kábelt vagy a villásdugót vízbe vagy más folyadékba.
- A vízkötelenítési utasítások be nem tartása visszafordíthatatlan kárt okozhat. Az áramütés elkerülése érdekében soha ne próbálja meg szétszerelni a készülék talpát.

Figyelmeztetés

- A készüléket akkor használhatják csökkent fizikális, érzékszervi vagy mentális képességekkel rendelkezők, vagy olyan személyek, akik nem rendelkeznek megfelelő tudással és tapasztalattal, ha felügyeletük biztosított vagy ha megfelelő utasításokat kaptak a készülék használatát illetően és megértették az ezzel járó veszélyeket.
- A készüléket nem használhatják gyerekek. Tartsa távol a készüléket és a csatlakozó kábelt a gyerekektől.
- A gyerekek nem szabad, hogy játsszanak a készülékkel.
- A készülék csatlakoztatása előtt ellenőrizze, hogy a készüléken feltüntetett feszültség megfelel-e a helyi hálózatnak.
- Ne használja a készüléket, ha a villásdugó, a csatlakozó kábel vagy maga a készülék sérült.
- Ha a csatlakozó kábel sérült, azt csak a Gorenje márkaszervize vagy más megfelelően képzett személy cserélheti ki, a veszélyek elkerülése érdekében.
- Az elektromos sterilizálóban nincsenek szervizelhető alkatrészek.
- Ne próbálja saját kezűleg kinyitni vagy megjavítani a sterilizálót.
- ⚠️ A készülék sterilizálás közben rendkívül felforrósodhat és érintése égési sérüléshez vezethet.
- ⚠️ Ügyeljen a fedél levételekor a fedél szellőzőjéből kiáramló forró gőzre. A gőz égési sérülést okozhat.
- ⚠️ A sterilizálás folyamata közben, vagy közvetlenül utána ne érintse meg a készülék talpát, a kosarakat és a fedelet, mert azok igen forróak lehetnek. Csak a fedelet nyissa ki, a fogantyúja segítségével.
- ⚠️ Használat közben, vagy amikor a benne lévő víz még mindig forró, soha ne mozgassa a készüléket.
- Használat közben soha ne helyezzen tárgyakat a készülék tetejére.
- Kizárólag vizet használjon, további adalék-anyagok nélkül.
- Ne töltsön fehérítőt vagy más vegyszert a készülékbe.

- Csak cumisüveget és más, sterilizálásra alkalmas tárgyat fertőtlenítsen. Ellenőrizze a sterilizálni kívánt tárgyak használati utasítását, és győződjön meg róla, hogy azok valóban fertőtleníthetők-e a sterilizálóban.
- Ha szeretné megszakítani a sterilizálás folyamatát, nyomja meg a készülék ki/bekapcsoló gombját és húzza ki a villásdugót a konnektorból.
- A készülék kizárólag háztartásban és ahhoz hasonló környezetben használható, például:
 - üzletek, irodák és más munkahelyi környezetek személyzeti konyhái;
 - tanyák;
 - szállodák, motelek és más szálláshelyek vendégei;
 - vendégszobákban és hasonló környezetben való használat.

Figyelem

- Soha ne használja más gyártók kiegészítőit vagy alkatrészeit.
- Ha ilyen kiegészítőket használ, a garancia érvényét veszti.
- Ne tegye ki a készüléket extrém hőnek vagy közvetlen napfénynek.
- Mozgatás vagy tárolás előtt mindig hagyja a készüléket lehűlni.
- Ne sterilizáljon olyan apró tárgyakat, amelyek a lyukakon keresztül az alsó kosárba eshetnek.
- Ha a készülék be van kapcsolva, soha ne helyezzen tárgyakat közvetlenül a fűtőelemre.
- Ne használja a készüléket, ha az leesett vagy bármilyen módon megsérült. Ilyen esetben vigye el javításra egy Gorenje márkaszervizbe.
- A készüléket mindig száraz, stabil, egyenletes és vízszintes felületen helyezze el és ott használja.
- Ne tegye a készüléket forró felületre.
- Ügyeljen rá, hogy a csatlakozó kábel ne lógjon az asztal vagy a munkalap széle fölött, ahol a készülék áll.
- A készülékből használat után, és miután lehűlt, mindig ürítse ki az esetlegesen benne maradt vizet.
- Használat után mindig húzza ki a készülék villásdugóját a konnektorból.
- A környezeti feltételek, úgymint a hőmérséklet és a magasság befolyásolhatják a készülék működését.

A STERILIZÁLÓ KARBANTARTÁSA

Előzetesen felforralt vagy szűrt víz használatával csökkenthető a vízköképződés a készülékben. Az optimális teljesítmény biztosítása érdekében javasolt havonta egyszer vízköteleníteni a készüléket.

Vizkőtelenítés

Töltsön 100ml ecetet és 200ml hideg vizet a tartályba. Hagyja a keveréket a készülékben, amíg a vízkő fel nem oldódik. Ürítse ki és öblítse ki alaposan a tartályt, majd szárítsa meg.

Megjegyzés: a sterilizáló első használata előtt kövesse az alábbi lépéseket:

1. Az adagoló pohár segítségével mérjen ki pontosan 80 ml vizet és töltsse a készülék tartályába.
2. Állítsa össze a talpat, a készülék testét és a tálcat. Helyezze fel a fedelet.
3. Csatlakoztassa a készüléket a hálózatra és nyomja meg a be/kikapcsoló gombot. A sterilizálás megkezdéséhez nyomja meg a start gombot.
4. Amikor a víz hőfoka elérte a 100°C-t, gőzzé alakul. Ha a víz teljesen elpárolgott, a készülék automatikusan kikapcsol.
5. Hagyja a készüléket 3 percig hűlni. Kapcsolja ki a be/kikapcsoló gombot és húzza ki a villásdugót a konnektorból.
6. Vegye le a fedelet, a tálcat és a készüléket testét, majd ürítse ki az esetlegesen a tartályban maradt vizet. A sterilizáló ezzel használatra kész.

A KÉSZÜLÉK RÉSZEINEK ISMERTETÉSE

1. Fedél
2. Tálca
3. Készülék test
4. Ki/bekapcsolás
5. Talp
6. Kapcsoló
7. Adagoló pohár
8. Palackfogó

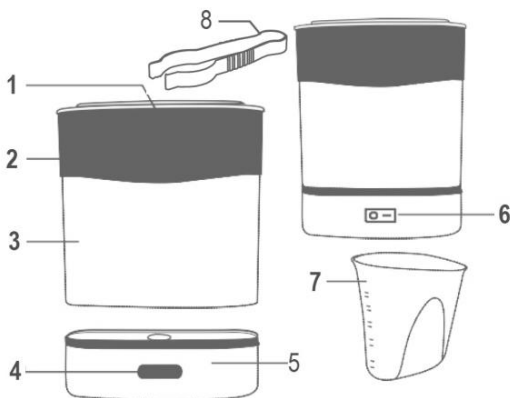

A MŰKÖDÉSRE VONATKOZÓ UTASÍTÁSOK

A sterilizálóba maximum 6 normál méretű, vagy 4 nagy méretű cumisüveg fér, illetve más, gyermekek etetésére szolgáló tárgy is elhelyezhető benne, úgymint tányérok, csészék és kanalak. A sterilizálóban fertőtleníthetők olyan kiegészítők is, amelyek a mellszívóval kinyert tejfel érintkeznek.

A sterilizáló – különféle üzemmódjainak köszönhetően – többfunkciós: sterilizáló és cumisüveg-melegítő.

STERILIZÁLÓ

1. Az adagoló pohár segítségével mérjen ki pontosan 80 ml vizet és töltsse a készülék tartályába.
2. Helyezze a készülék testét a talpra és tegye bele a cumisüvegeket fejjel lefelé.
3. Helyezze a tálcát a készülék testére és tegye rá a cumikat és egyéb kisebb tárgyakat.
4. Csupkja le a fedelet, csatlakoztassa a készüléket a hálózatra és kapcsolja be a készüléket.
5. Nyomja meg a start gombot; a jelfény ekkor kigyullad, jelezve, hogy a készülék működésbe lépett.
6. Ha a sterilizálás folyamata befejeződött, a készülék automatikusan kikapcsol.
7. Hagyja a készüléket 3 percig húlni. Kapcsolja ki a be/kikapcsolód gombot és húzza ki a villásdugót a konnektorból.
8. Vegye ki a sterilizált tárgyakat.
9. Vegye le a fedelet, a tálcát és a készüléket testét, majd ürítse ki az esetlegesen a tartályban maradt vizet. Szárítsa meg a sterilizálót.

FIGYELEM:A sterilizálás folyamata közben soha ne nyissa ki a készüléket. Ilyen esetben a tárgyak fertőtlenítése ne történik meg és a sterilizálás folyamata félbeszakad.

Soha ne használja a készüléket víz nélkül.

Megjegyzés: Ha a javasolt 80 ml-nél több vizet tölt a készülékbe, a folyamat hosszabb lesz. Ha kevesebb vizet tölt be, a sterilizálás folyamata nem lesz hatékony. A sterilizálás folyamatának hossza függ a sterilizálni kívánt tárgyak számától is. A sterilizálás időtartama körülbelül 6 perc.

Ne töltsön a tartályba 200 ml-nél több vizet.

CUMISÜVEG MELEGÍTÉSE

1. Mérje ki a szükséges víz mennyiségét és töltsse be a tartályba.

Útmutató táblázat – tájékoztató jellegű

	 150 ml	 240 ml	 330 ml
5°C 	35 ml	40 ml	45 ml
20°C 	25 ml	30 ml	35 ml

A fenti táblázat kizárólag útmutatóként szolgál. Sok változó – többek között a cumisüveg mérete és a tej kiinduló hőmérséklete – befolyásolhatja a melegítés gyorsaságát és a végső hőmérsékletet. Az útmutatásban megadottak módosítása szükséges lehet. Mindig ellenőrizze a tej hőmérsékletét mielőtt megkezdené a gyermek etetését.

2. Helyezze a tálcát a talpra. Helyezze a cumisüvegeket (tej vagy víz) és zárja le a fedelet, nyitva hagyva a két eltávolítható fedőt.

3. Nyomja meg a start gombot; a jelfény ekkor kigyullad, jelezve, hogy a készülék működésbe lépett.
4. Ha a melegítés folyamata befejeződött, a készülék automatikusan kikapcsol.
5. Vegye ki azonnal a cumisüveget a készülékből. Rázza össze a cumisüveg tartalmát, az egyenletes hőeloszlás biztosítása érdekében. Mindig ellenőrizze a folyadék hőmérsékletét, mielőtt megkezdené a gyermek etetését úgy, hogy egy kis mennyiséget bőre érzékeny részére (csukló belső része) csepegtet.
6. Kapcsolja ki a készüléket és húzza ki a villásdugót a konnektorból.
7. Vegye le a fedelet, a tálcát és a készüléket testét, majd ürítse ki az esetlegesen a tartályban maradt vizet. Szárítsa meg a sterilizálót.

A készülék a 2012/19/EC számú, hulladék elektromos és elektronikus termékekről (WEEE) szóló európai uniós direktívának megfelelően van jelölve. Ez az irányelv határozza meg a hulladék elektromos és elektronikus termékek begyűjtésére és kezelésére vonatkozó, Európai Unió-szerte érvényes követelményeket.

KÖRNYEZETVÉDELEM

A készüléket, hasznos élettartamának elteltével ne kezelje hagyományos háztartási hulladékként. Adja le egy arra felhatalmazott újrahasznosító központban. Ezzel hozzájárulhat környezetünk védelméhez.

GARANCIA ÉS JAVÍTÁS

További információkért vagy probléma esetén vegye fel a kapcsolatot az országában működő Gorenje ügyfélszolgálattal (ennek telefonszámát a nemzetközi garancialevélen találhatja meg). Amennyiben az Ön országában nem működik ilyen ügyfélszolgálat, vegye fel a kapcsolatot a helyi Gorenje márkakereskedővel vagy a Gorenje kis háztartási készülékek osztályával.

Kizárólag személyes használatra!

A GORENJE

SOK ÖRÖMET KÍVÁN ÖNNEK A KÉSZÜLÉK HASZNÁLATA SORÁN.

A módosítások jogát fenntartjuk.

NÁVOD K OBSLUZE

CZ

Důležité

Před použitím zařízení si pečlivě přečtěte tento návod a uložte si jej pro budoucí použití.

Nebezpečné

- Nikdy nepokládejte základnu zařízení, napájecí kabel nebo zástrčku zařízení do vody nebo jakékoli jiné tekutiny.
- Nedodržení pokynů k odstranění vodního kamene může způsobit nenávratné škody. Nepokoušejte se rozmontovat spodní část zařízení, hrozí nebezpečí úderu elektrickým proudem.

Varování

- Toto zařízení mohou používat pouze osoby se sníženými psychickými, smyslovými nebo mentálními schopnostmi nebo s nedostatkem zkušeností a znalostí, pokud jsou pod dozorem nebo byly poučeny o bezpečném používání zařízení a rozumějí rizikům při používání.
- Děti nesmí používat toto zařízení. Udržujte zařízení i jeho kabel mimo dosah dětí.
- Děti si nesmí hrát se zařízením.
- Před zapojením zařízení do elektrické sítě se ujistěte, že napětí uvedené na zařízení se shoduje s napětím ve Vaší domácnosti.
- Nepoužívejte zařízení, pokud je zástrčka, napájecí kabel nebo zařízení poškozené.
- Pokud je napájecí kabel poškozen, může být nahrazen z důvodu předcházení rizikům pouze servisem společnosti Gorenje nebo podobně kvalifikovanými osobami.
- Uvnitř elektrického parního sterilizátoru se nenachází žádné samostatné funkční části.
- Nepokoušejte se sami otevírat, provádět servis nebo opravovat elektrický parní sterilizátor.
- ⚠ Zařízení se může zahřát na vysoké teploty v průběhu sterilizace a při dotyku může způsobit popáleniny.
- ⚠ Dávejte pozor na horkou páru unikající z ventilu na víku nebo páru unikající při snímání víka. Pára může způsobit popáleniny.
- ⚠ Nedotýkejte se spodní části zařízení, košů nebo víka v průběhu nebo krátce po sterilizaci, protože jsou velmi horké. Zvedejte víko pouze za rukojeť.
- ⚠ Nepohybujte zařízením nebo neotvírejte zařízení, pokud se používá nebo pokud je voda v něm pořád horká.
- Nikdy nepokládejte věci navrch zařízení, když se používá.
- Používejte pouze vodu bez jakýchkoliv přípravků.
- Do zařízení nevkládejte bělidlo nebo jiné chemikálie.
- Sterilizujte pouze dětské lahvičky nebo jiné věci, které jsou vhodné pro sterilizátory. Přečtěte si návod k obsluze věcí, které chcete sterilizovat, abyste se ujistili, že jsou vhodné pro sterilizátory.
- Pokud chcete proces sterilizace zastavit, vytáhněte zařízení ze zásuvky a stiskněte tlačítko pro zapnutí zařízení.
- Zařízení je určeno pro použití v domácnostech a podobných prostředích, jako jsou:
 - zaměstnanecké kuchyňské kouty v obchodech, kancelářích a jiných pracovních prostředích;
 - famy;
 - pro použití hosty v hotelech, motelech a jiných prostorech pro ubytování;

- pro používání v pokojích pro hosty a podobném prostředí.

Upozornění

- Nikdy nepoužívejte jakékoliv příslušenství nebo díly od jiných výrobců.
- V případě, že použijete takové příslušenství nebo díly, pozbývá záruka platnosti.
- Nevystavujte zařízení extrémním teplotám nebo přímému slunečnímu záření.
- Předtím než zařízení přemístíte nebo uložíte, vždy ho nechte vychladnout.
- Nesterilizujte velmi malé předměty, které můžou propadnout otvory na dně koše.
- Neukládejte předměty přímo na topné těleso, když je zařízení zapnuto.
- Nepoužívejte zařízení, pokud Vám spadlo nebo je jakýmkoliv způsobem poškozené. Svěřte opravu zařízení autorizovanému servisnímu centru společnosti Gorenje.
- Zařízení vždy pokládejte a používejte na suchém, stabilním, vodorovném a zarovnaném povrchu.
- Nepokládejte zařízení na horký povrch.
- Nenechávejte napájecí kabel viset přes okraj stolu nebo desky linky, na které je zařízení položeno.
- Po použití a vychladnutí zařízení vždy vylijte ze zařízení zbývající vodu.
- Po každém použití zařízení vždy odpojte zařízení z elektrické sítě.
- Ekologické podmínky, jako je teplota nebo nadmořská výška, můžou mít vliv na fungování tohoto zařízení.

ÚDRŽBA STERILIZÁTORU

Použití převařené nebo filtrované vody může snížit tvorbu vodního kamene ve sterilizátoru. Dále se doporučuje odstraňovat vodní kámen jednou za měsíc z důvodu zabezpečení optimální výkonnosti zařízení.

Odstraňování vodního kamene

Nalijte 100ml octu a 200ml studené vody do nádrže v základně zařízení. Nechte směs působit v zařízení, dokud se vodní kámen nerozpustí. Vypusťte nádrž a úplně ji propláchněte. Následně ji vysušte.

Poznámka: před prvním použitím parního sterilizátoru, prosím, postupujte dle následujících kroků:

1. Pomocí odměrky odměřte přesně 80ml vody a nalijte ji do nádrže v základně zařízení.
2. Sestavte základnu zařízení, hlavní jednotku a vaničku. Víko umístěte navrch.
3. Zapojte zařízení do elektrické sítě a stiskněte vypínač. Potom stiskněte tlačítko start pro spuštění sterilizačního cyklu.

4. Když teplota vody dosáhne 100°C, voda se změní na páru. Po úplném odpaření vody se jednotka automaticky vypne.
5. Ponechte sterilizátor vychladnout po dobu 3 minut. Vypněte zařízení vypínačem a odpojte ho z elektrické sítě.
6. Vyjměte víko, vaničku, hlavní jednotku a nechte odtéct zbytkovou vodu ze základny zařízení. Nechte ji vysušit. Sterilizátor je připraven k použití.

POPIS JEDNOTLIVÝCH ČÁSTÍ ZAŘÍZENÍ

1. Víko
2. Vanička
3. Hlavní jednotka
4. Vypínač
5. Základna
6. Spínač
7. Odměrka
8. Kleště na lahvičky

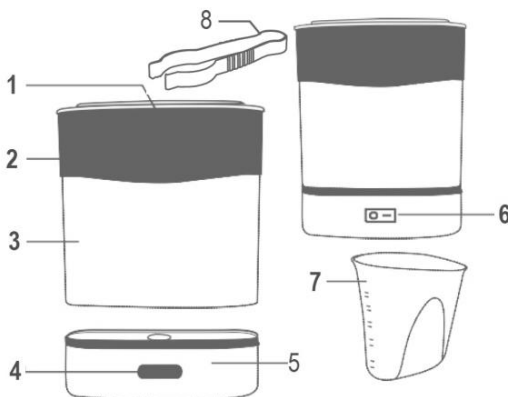

POKYNY PRO PROVOZ ZAŘÍZENÍ

Sterilizátor může pojmout až 6 lahviček standardní velikosti nebo 4 lahvičky větší velikosti a také jakékoliv jiné nástroje pro krmení dětí, jako jsou misky, hmký nebo lžíce. Sterilizátor je také možné využít pro sterilizaci příslušenství, které přišlo do kontaktu s mlékem odlitým z pumpičky pro odsávání mléka z prsu. Sterilizátor je multifunkční díky jeho různým režimům: režim sterilizátor nebo režim ohřívání lahviček.

REŽIM STERILIZÁTOR

1. Pomocí odměry odměřte přesně 80 ml vody a nalijte ji do nádrže v základně zařízení.
2. Umístěte hlavní jednotku na základnu zařízení a vložte lahvičky dnem nahoru.
3. Umístěte vaničku na hlavní jednotku a vložte do ní dudlíky a jiné drobné předměty.
4. Zaklopte víko, zapojte zařízení do elektrické sítě a zapněte spínač.
5. Stiskněte tlačítko start; světlo se rozsvítí pro signalizaci, že zařízení je v chodu.
6. Jakmile je sterilizační cyklus ukončen, zařízení se automaticky vypne.
7. Nechte sterilizátor vychladnout po dobu 3 minut. Vypněte ho vypínačem a vytáhněte ze zásuvky.
8. Vyjměte sterilizované předměty.
9. Vyjměte víko, vaničku a hlavní jednotku. Následně odstraňte jakoukoliv zbytkovou vodu ze základny zařízení. Vysušte sterilizátor.

UPOZORNĚNÍ: Nikdy neotevírejte zařízení v průběhu sterilizačního cyklu. Předměty se nesterilizují, když je sterilizační cyklus přerušen.

Nikdy nepoužívejte sterilizátor bez vody.

Poznámka: Pokud nalijete více vody než doporučenou dávku 80 ml, sterilizační proces bude trvat delší dobu. Pokud nalijete méně vody, sterilizační proces neproběhne efektivním způsobem. Délka sterilizačního procesu je závislá na množství předmětů, které se mají sterilizovat. Délka sterilizace je přibližně 6 minut.

Nelijte více než 200 ml vody.

REŽIM OHŘÍVÁNÍ LAHVIČEK

1. Odměřte množství potřebné vody a nalijte ji do nádrže ve spodní části zařízení.

	 150 ml	 240 ml  270 ml	 330 ml
5°C 	35 ml	40 ml	45 ml
20°C 	25 ml	30 ml	35 ml

Obecná příručka - pro informační účely

Prosíme, berte na vědomí, že uvedená tabulka je pouze doporučením. Mnoho proměnných, jako je velikost lahvičky nebo prvotní teplota mléka, mohou ovlivnit rychlost, kterou zařízení ohřívá lahvičky a výslednou dosaženou teplotu. Přizpůsobení si těchto pokynů může být nevyhnutelné. Vždy kontrolujte teplotu mléka.

Obecná příručka – pro informační účely před umístěním lahvičky do zařízení.

2. Umístěte vaničku na základnu zařízení. Umístěte lahvičky (na mléko nebo na vodu) do zařízení a uzavřete víko, ponechávajíc dva odnímací kryty otevřené.

3. Stiskněte tlačítko start; světlo se rozsvítí pro signalizaci, že zařízení je v chodu.

4. Jakmile je ohřívací cyklus ukončen, zařízení se automaticky vypne.

5. Ihned vyjměte lahvičky z ohřivače lahviček. Zatřepte lahvičkami pro rovnoměrné rozdělení tepla. Vždy zkontrolujte teplotu tekutiny před podáním lahvičky kápnutím malého množství na citlivou část Vaší pokožky (vnitřní zápěstí).

6. Vypněte zařízení vypínačem a vytáhněte zařízení ze zásuvky.

7. Vyjměte víko, vaničku a hlavní jednotku. Následně odstraňte jakoukoliv zbytkovou vodu ze základny zařízení. Vysušte zařízení.

Toto zařízení je označeno v souladu se směrnicí Evropského parlamentu a Rady 2012/19/EU o odpadních elektrických a elektronických zařízeních – WEEE. Směrnice vymezuje požadavky pro sběr a zacházení s odpadními elektrickými a elektronickými zařízeními s účinností pro celou Evropskou unii.

ŽIVOTNÍ PROSTŘEDÍ

Na konci životnosti zařízení jej nevyhazujte společně s běžným odpadem z domácnosti. Předajte zařízení autoritovanému recyklačnímu centru. To pomůže k zachování životního prostředí.

ZÁRUKA A OPRAVY

Pro více informací nebo v případě problémů kontaktujte, prosím, call centrum Gorenje ve Vaší zemi (telefonní čísla jsou uvedena v Mezinárodním záručním seznamu). Pokud se takové centrum ve Vaší zemi nenachází, kontaktujte, prosím, místního prodejce značky Gorenje nebo oddělení malé domácí techniky Gorenje.

Pouze pro osobní použití!

GORENJE

VÁM PŘEJE HODNĚ RADOSTI PŘI POUŽÍVÁNÍ VAŠEHO ZAŘÍZENÍ.

Vyhrazujeme si právo na jakékoliv změny.

ІНСТРУКЦІЯ З ЕКСПЛУАТАЦІЇ

UA

Важливо!

Перед початком експлуатації приладу уважно прочитайте цей посібник користувача та збережіть його для використання в майбутньому.

Небезпечно!

- Ніколи не занурюйте корпус, шнур живлення або штепсельну вилку у воду чи будь-яку іншу рідину.
- У випадку недотримання інструкції з видалення накипу прилад може отримати пошкодження, що не підлягають ремонту. Для запобігання ризику враження електричним струмом ніколи не розбирайте основу приладу.

Увага!

- Цей прилад можна використовувати особам з обмеженими фізичними, тактильними або розумовими здібностями чи недостатніми знаннями й досвідом, якщо такі особи перебувають під наглядом або отримали відповідні вказівки стосовно безпечного використання приладу та розуміють пов'язану з цим безпеку.
- Цей прилад не можна використовувати дітям. Зберігайте прилад і шнур живлення в недоступному для дітей місці.
- Не дозволяйте дітям грати з приладом.
- Перед підключенням приладу переконайтеся, що напруга в мережі відповідає напрузі, зазначеній на приладі.
- Не використовуйте прилад, якщо штепсельну вилку, шнур живлення або прилад пошкоджено.

- Якщо шнур живлення пошкоджено, від підлягає заміні сервісним агентом Gorenje або іншими кваліфікованими спеціалістами для запобігання виникненню небезпеки.
- Всередині електричного парового стерилізатора немає частин, що підлягають ремонту.
- Не намагайтеся самостійно відкривати, обслуговувати або ремонтувати електричний паровий стерилізатор.
- ⚠ Під час роботи прилад сильно нагрівається, тому при його торканні можна отримати опіки.
- ⚠ Будьте обережні, з вентиляційного отвору на кришці або при її відкриванні може виходити гаряча пара. Пара може викликати опіки.
- ⚠ Не торкайтеся основи, чаші або кришки під час або незабаром після стерилізації, вони дуже гарячі. Відкривайте кришку тільки за ручку.
- ⚠ Не рухайте та не відкривайте прилад під час використання або поки вода ще гаряча.
- Під час використання приладу не розміщуйте на ньому сторонні предмети.
- Використовуйте тільки чисту воду без будь-яких домішок.
- Не наливайте у прилад відбілювач або інші хімічні речовини.
- Пристрій призначено виключно для стерилізації дитячих пляшок або інших дозволених предметів. Щоб переконатися, що предмети можна стерилізувати, ознайомтеся з їх інструкцією з експлуатації.
- Якщо ви хочете перервати процес стерилізації, від'єднайте прилад від мережі, натисніть вимикач живлення.
- Цей пристрій призначено для побутового або подібного застосування, наприклад:
 - у невеликих кухнях, призначених для персоналу магазинів, офісів та інших робочих приміщень;
 - на фермах;
 - людьми, що проживають у готелях, пансіонатах або інших житлових помешканнях;
 - у гостьових кімнатах і подібних приміщеннях.

Увага!

- Не використовуйте аксесуари або деталі інших виробників.
- У разі використання таких аксесуарів або деталей втрачається гарантія.
- Уникайте потрапляння прямих сонячних променів або впливу зовнішніх джерел тепла на прилад.
- Дайте приладу охолонути, перш ніж переміщати його або складати для зберігання.

- Не стерилізуйте дуже маленькі предмети, які можуть випасти скрізь отвори на дні чаші.
- Не розміщайте предмети безпосередньо на нагрівальному елементі, коли прилад увімкнено.
- Не використовуйте прилад, якщо він впав або був пошкоджений. Віднесіть його до авторизованого сервісного центру Gorenje для ремонту.
- Розміщуйте і використовуйте прилад на сухій, стійкій і рівній горизонтальній поверхні.
- Не ставте прилад на гарячу поверхню.
- Переконайтеся, що шнур живлення не звисає з краю столу або робочої поверхні, на якій розміщено прилад.
- Після завершення використання і охолодження приладу обов'язково виливайте воду, що залишилася.
- Завжди відключайте прилад від мережі живлення після використання.
- Умови навколишнього середовища, наприклад температура та висота над рівнем моря, можуть вплинути на функціонування цього приладу.

ОБСЛУГОВУВАННЯ СТЕРИЛІЗАТОРА

Використання кип'яченої або відфільтрованої води зменшує утворення накипу на стерилізаторі. Для оптимальної роботи приладу рекомендується видаляти накип із стерилізатора принаймні раз на місяць.

Видалення накипу

Налийте 100 мл оцту та 200 мл холодної води в резервуар в основі приладу. Залиште у приладі до повного розчинення накипу. Злийте і ретельно промийте резервуар. Висушіть.

Примітка: перед першим використанням стерилізатора виконайте наступні дії:

1. За допомогою дозатора відміряйте 80 мл води і налейте її в резервуар в основі приладу.
2. Зберіть основу, основний блок і піддон. Накрийте кришкою.
3. Підключіть прилад до мережі і натисніть перемикач живлення, щоб увімкнути прилад. Натисніть кнопку «Пуск», щоб розпочати цикл стерилізації.
4. Коли вода нагріється до 100°C, вона перетвориться на пару. Коли вся вода випарується, прилад буде автоматично вимкнено.
5. Залишіть стерилізатор охолонути на 3 хвилини. Вимкніть його за допомогою перемикача і від'єднайте від мережі.
6. Зніміть кришку, піддон і основний блок, злийте залишки води з основи. Висушіть. Стерилізатор готовий до використання.

ДЕТАЛІ ПРИЛАДУ

1. Кришка
2. Піддон
3. Основний блок
4. Кнопка «Пуск»
5. Основа
6. Перемикач живлення
7. Дозатор
8. Щипці для пляшок

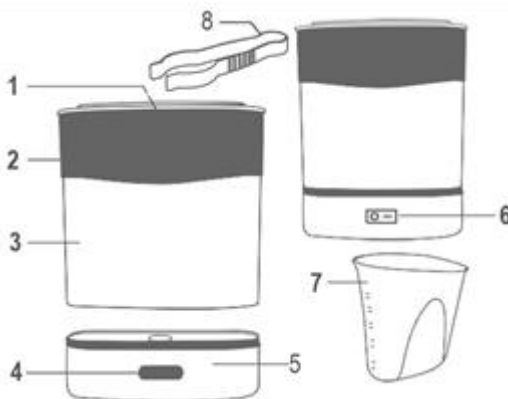

ІНСТРУКЦІЯ З ЕКСПЛУАТАЦІЇ

Цей стерилізатор вміщує до 6 пляшок стандартного розміру або до 4 великих пляшок, а також інші прибори для годування дітей грудного віку, наприклад миски, чашки й ложки. Прилад можна також використовувати для стерилізації аксесуарів, які вступають у контакт з молоком, отриманим за допомогою відсмоктувача молока.

Цей стерилізатор можна використовувати як стерилізатор і як нагрівач для пляшок.

СТЕРИЛІЗАТОР

1. За допомогою дозатора відміряйте 80 мл води і налейте її в резервуар в основі приладу.
2. Помістіть основний блок на основу і вставте пляшки догори дном.
3. Помістіть піддон на основний блок і покладіть на нього соски або інші дрібні предмети.
4. Закрийте кришку, підключіть прилад до мережі і увімкніть перемикач живлення.
5. Натисніть кнопку «Пуск»; загориться індикатор, що свідчить, що прилад працює.
6. Після завершення циклу стерилізації прилад буде вимкнено автоматично.
7. Залишіть стерилізатор охолонути на 3 хвилини. Вимкніть його за допомогою перемикача і від'єднайте від мережі.
8. Вийміть простерилізовані предмети.
9. Зніміть кришку, піддон і основний блок, злийте залишки води з основи. Висушіть стерилізатор.

УВАГА! Не відкривайте прилад під час циклу стерилізації. Предмет не буде стерильним, якщо цикл стерилізації було перервано.

Не використовуйте стерилізатор без води.

Примітка. Якщо додати більше води, ніж рекомендовані 80 мл, процес стерилізації триватиме довше. Якщо додати менше рекомендованої кількості, процес стерилізації не буде ефективним. Тривалість циклу стерилізації залежить від кількості предметів, які необхідно простерилізувати. Тривалість стерилізації – приблизно 6 хвилин.

Не додавайте більше 200 мл води.

НАГРІВАЧ ДЛЯ ПЛЯШОК

1. Відміряйте необхідну кількість води і налейте її в резервуар в основі приладу.

	150 мл	240 мл 270	330 мл
5°C	35 мл	40 мл	45 мл
20°C	25 мл	30 мл	35 мл

Орієнтовний посібник – для інформаційних цілей

	 150 ml	 240 ml  270 ml	 330 ml
 5°C	35 ml	40 ml	45 ml
 20°C	25 ml	30 ml	35 ml

Зауважте, що дані цієї таблиці наведено виключно для довідки. На швидкість нагрівання пляшок і кінцеву температуру молока можуть впливати багато факторів, наприклад розмір пляшки та початкова температура молока. У такому випадку необхідно вносити зміни в інструкції. Завжди перевіряйте температуру молока перед тим, як давати його дитині.

2. Установіть піддон на основу. Помістіть пляшки (з молоком або водою) у прилад і закрийте кришку. Залишіть дві знімні кришки відкритими.
3. Підключіть прилад до мережі і ввімкніть перемикач живлення. Натисніть кнопку «Пуск»; загориться індикатор, що свідчить, що прилад працює.
4. Після завершення циклу нагрівання прилад буде вимкнено автоматично.

5. Негайно вийміть пляшки з нагрівача. Струсіть пляшку, щоб рівномірно розподілити тепло. Завжди перевіряйте температуру рідини перед тим, як давати її дитині. Для цього вилийте декілька краплин рідини на чутливу шкіру (наприклад, внутрішній бік зап'ястка).

6. Вимкніть його за допомогою перемикача живлення і від'єднайте від мережі.

7. Зніміть кришку, піддон і основний блок, злийте залишки води з основи. Висушіть.

Це обладнання позначено відповідно до Директиви ЄС 2012/19/ЄС щодо відходів електричного та електронного обладнання (WEEE). Директива визначає вимоги до збирання та переробки відходів електричного й електронного обладнання, які застосовуються у всьому Європейському Союзі

ДОВКІЛЛЯ

Після закінчення строку експлуатації не викидайте прилад разом із побутовими відходами. Віднесіть його в авторизований центр утилізації. Таким чином ви збережете довкілля.

ГАРАНТІЯ ТА РЕМОНТ

Додаткову інформацію або допомогу в разі проблеми можна отримати в регіональному центрі обслуговування Gorenje (див. номер телефону в міжнародному гарантійному талоні). Якщо у вашій країні немає такого центру, зверніться до регіонального дилера компанії Gorenje або сервісного центру, де обслуговуються побутові прилади Gorenje.

Лише для особистого використання!

КОМПАНІЯ GORENJE БАЖАЄ ВАМ ОТРИМАТИ МАКСИМАЛЬНЕ ЗАДОВОЛЕННЯ ВІД КОРИСТУВАННЯ ЦИМ ПРИСТРОЄМ.

Ми залишаємо за собою право вносити будь-які зміни.

ИНСТРУКЦИЯ ПО ЭКСПЛУАТАЦИИ

RU

Важно

Перед использованием прибора внимательно ознакомьтесь с инструкцией по эксплуатации и сохраните ее для дальнейшего использования в качестве справочного материала.

Опасность

- Не погружайте основной блок, сетевой шнур и вилку в воду и другую жидкость.
- Несоблюдение указаний по очистке от накипи может нанести непоправимый ущерб. Никогда не разбирайте основной блок во избежание риска поражения электрическим током.

Предупреждения

- Допускается использование прибора людьми с ограниченными физическими, двигательными и психическими способностями, а также людьми, не имеющими достаточного опыта или знаний для его использования, только под присмотром или если они были обучены пользованию прибором и осознают возможную опасность, связанную с неправильной эксплуатацией прибора.
- Не позволяйте детям пользоваться прибором. Держите прибор и сетевой шнур в не досягаемом для детей месте.
- Следите, чтобы дети не играли с прибором.
- Перед подключением прибора к электросети убедитесь, что указанное на нем напряжение соответствует напряжению местной электросети.
- Не пользуйтесь прибором, если сетевой шнур, вилка и другие детали прибора повреждены.
- Замену сетевого шнура может производить только специалист сервисного центра.
- Электрический паровой стерилизатор не содержит деталей, замену и ремонт которых может выполнять пользователь.
- Не вскрывайте, не проводите техническое обслуживание и ремонт электрического стерилизатора самостоятельно.
- ⚠ Во время стерилизации прибор очень сильно нагревается, поэтому прикосновение к нагретым частям прибора может стать причиной ожогов.
- ⚠ Остерегайтесь выхода пара из отверстия в крышке прибора во время его работы или при снятии крышки. Опасность ожога.
- ⚠ Не прикасайтесь к основанию, корзинам и крышке прибора во время или сразу после проведения стерилизации, эти детали сильно нагреваются. Поднимайте крышку только за ручку.
- ⚠ ⚠ Не перемещайте и не открывайте прибор во время использования или до окончательного остывания воды в нем.
- Не кладите предметы на прибор во время его работы.
- Используйте только воду без каких-либо добавок.
- Не наливайте в прибор отбеливатели и другие химические вещества.
- Стерилизуйте только детские бутылочки и другие предметы, предназначенные для обработки в стерилизаторах. Чтобы убедиться, что предмет подходит для стерилизации, обратитесь к руководству пользователя.
- Чтобы остановить процесс стерилизации, отключите прибор от сети или нажмите кнопку питания.
- Прибор предназначен для использования в домашних и других подобных условиях, в том числе:
 - на кухнях для персонала в магазинах, офисах и других подобных местах,
 - в сельскохозяйственных помещениях,
 - постояльцами в отелях, мотелях, гостевых домов,
 - постояльцами в местах ночлега и завтрака.

Внимание!

- Используйте только оригинальные аксессуары и запчасти, если иное не указано производителем.
- При использовании таких аксессуаров гарантийные обязательства утрачивают силу.
- Не подвергайте прибор воздействию высоких температур или прямого солнечного света.
- Прежде чем переместить прибор или убрать его на хранение, подождите, пока он остынет.
- Не подвергайте стерилизации очень маленькие предметы, которые могут провалиться через отверстия в дне корзины.
- Не кладите предметы непосредственно на нагревательный элемент включенного прибора.
- Не пользуйтесь прибором, если он упал или неисправен. По вопросам ремонта обращайтесь в сервисный центр.
- Используйте и устанавливайте прибор на ровную, горизонтальную, сухую, устойчивую поверхность.
- Не ставьте прибор на горячую поверхность.
- Не допускайте свисания шнура с края стола или места установки прибора.
- Всегда сливайте остатки воды после того как прибор закончил работу и остыл.
- После завершения работы отключите прибор от розетки электросети.
- На работу прибора могут оказывать влияние такие условия окружающей среды, как температура воздуха и высота над уровнем моря.

ОБСЛУЖИВАНИЕ

Использование кипяченой или фильтрованной воды может уменьшить образование накипи в приборе. Для поддержания оптимальной работы стерилизатора проводите очистку от накипи один раз в месяц.

Очистка от накипи

Залейте в резервуар смесь из 100 миллилитров уксуса и 200 миллилитров воды. Оставьте раствор в резервуаре до полного растворения накипи. Слейте жидкость из резервуара, тщательно его промойте и просушите.

ПЕРЕД НАЧАЛОМ ИСПОЛЬЗОВАНИЯ

Перед первым использованием прибора выполните следующее:

1. Используя мерную емкость, налейте ровно 80 миллилитров воды в резервуар для воды, расположенный в основании прибора.

2. Установите большую корзину на основание, малую корзину — на большую. Малую корзину закройте крышкой.
3. Вставьте вилку сетевого шнура в розетку электросети, нажмите кнопку питания для включения прибора. Нажмите кнопку СТАРТ для начала работы прибора.
4. Когда вода нагреется до 100°С, она начнет испаряться. После полного испарения воды прибор автоматически выключится.
5. Оставьте прибор на 3 минуты охладиться, затем выключите кнопку питания и отключите от электросети.
6. Снимите крышку, извлеките малую и большую корзину и вылейте воду из резервуара. Просушите детали. Прибор готов к использованию.

ОПИСАНИЕ ПРИБОРА

1. Крышка
2. Малая корзина
3. Большая корзина
4. Кнопка СТАРТ
5. Основание
6. Кнопка питания
7. Мерная емкость
8. Пинцет

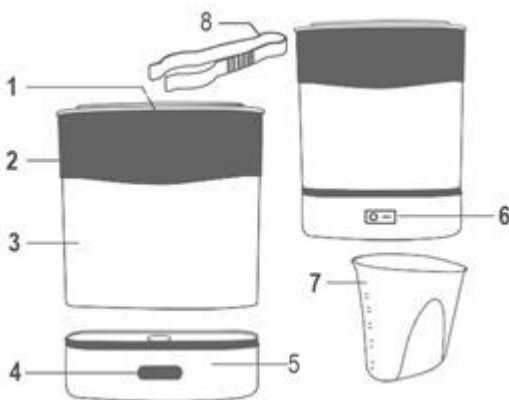

ИСПОЛЬЗОВАНИЕ

Стерилизатор вмещает до 6 бутылочек стандартного размера или 4 большие бутылочки, а также другие предметы для детского кормления, например, миски, чашки и ложки. Прибор можно также использовать для стерилизации съемных деталей молокоотсоса, которые контактируют с молоком.

Стерилизатор является многофункциональным благодаря различным режимам работы: стерилизатор и подогреватель для бутылочек.

Стерилизатор

1. Используя мерную емкость, налейте ровно 80 миллилитров воды в резервуар для воды, расположенный в основании прибора.
2. Установите большую корзину на основание и положите в нее бутылочки, перевернув вверх дном.
3. Установите малую корзину на большую и положите в нее колпачки, кольца и соски.
4. Малую корзину закройте крышкой. Вставьте вилку сетевого шнура в розетку электросети, нажмите кнопку питания для включения прибора.
5. Нажмите кнопку СТАРТ. Загорится индикатор, указывающий на начало работы прибора.
6. По окончании процесса стерилизации прибор отключится автоматически.
7. Оставьте прибор на 3 минуты охладиться, затем выключите кнопку питания и отключите от электросети.
8. Извлеките простерилизованные предметы.
9. Снимите крышку, извлеките малую и большую корзину и вылейте воду из резервуара. Просушите стерилизатор.

ПРЕДУПРЕЖДЕНИЕ! Не открывайте прибор во время стерилизации. Предметы не будут простерилизованы, если цикл стерилизации прерван.

Не включайте прибор без воды.

Примечание. Если налить больше воды, чем рекомендуемое количество 80 миллилитров, процесс стерилизации займет больше времени. Если налить меньше воды, стерилизация не будет выполнена эффективно. Время стерилизации зависит от количества стерилизуемых предметов.

Стерилизация занимает примерно 6 минут.

Не наливайте больше 200 миллилитров воды.

Подогреватель для бутылочек

1. Отмерьте рекомендуемое количество воды и налейте ее в резервуар для воды, расположенный в основании прибора.

	150 мл	240 мл 270 мл	330 мл
5°C	35 мл	40 мл	45 мл
20°C	25 мл	30мл	35 мл

	150 ml	240 ml 270 ml	330 ml
5°C	35 ml	40 ml	45 ml
20°C	25 ml	30 ml	35 ml

Ориентировочные значения для справочной информации

Данная таблица носит справочный характер. Время подогрева и конечная температура молока зависят от количества и исходной температуры молока. Возможно, придется отступить от рекомендованных значений. Всегда проверяйте температуру молока перед кормлением ребенка.
Справочная информация

2. Установите малую корзину на основание и положите в нее бутылочки (с молоком/водой). Накройте корзину крышкой, не закрывая две съемные крышки.
3. Нажмите кнопку СТАРТ. Загорится индикатор, указывающий на начало работы прибора.
4. По окончании процесса стерилизации прибор отключится автоматически.
5. Сразу выньте бутылочку из прибора. Аккуратно встряхните, чтобы перемешать молоко. Проверьте температуру молока, капнув несколько капель на запястье.
6. Выключите кнопку питания и отключите прибор от электросети.
7. Снимите крышку, извлеките малую и большую корзину и вылейте воду из резервуара. Просушите стерилизатор.

Окружающая среда

После окончания срока службы не выбрасывайте прибор вместе с бытовыми отходами. Передайте его в специализированный пункт для дальнейшей утилизации. Этим вы поможете защитить окружающую среду.

Гарантия и сервис

Для получения дополнительной информации или в случае возникновения проблем обратитесь в Центр поддержки пользователей (номер телефона указан в гарантийных обязательствах). Адреса и телефоны авторизованных сервисных центров указаны в брошюре «Гарантийные обязательства» или в гарантийном талоне.

Только для домашнего использования!



Импортер: ООО «Горенье БТ»
119180, Москва, Якиманская наб., 4, стр. 1

GORENJE
ЖЕЛАЕТ, ЧТОБЫ ПОЛЬЗОВАНИЕ ПРИБОРОМ ДОСТАВИЛО ВАМ
УДОВОЛЬСТВИЕ!

Производитель оставляет за собой право на внесение изменений

Wichtig

Bitte lesen Sie vor dem Gebrauch des Geräts die vorliegende Gebrauchsanleitung sorgfältig durch. Bewahren Sie die Gebrauchsanleitung zum späteren Nachlesen auf.

Gefahr

- Tauchen Sie den Untersatz, das Anschlusskabel oder den Stecker des Geräts niemals ins Wasser oder in andere Flüssigkeiten.
- Falls Sie die Anweisungen zum Entkalken nicht befolgen, kann dies irreparable Schäden am Gerät verursachen. Zerlegen Sie niemals den Untersatz des Geräts, da dies zu einem Stromschlag führen kann.

Achtung

- Personen mit verminderten körperlichen, sensorischen und geistigen Fähigkeiten oder mangelhaften Erfahrungen und Wissen dürfen dieses Gerät bedienen, jedoch nur, wenn Sie das Gerät unter entsprechender Aufsicht gebrauchen oder entsprechende Anweisungen über den sicheren Gebrauch des Geräts erhalten haben und die mit dem Gebrauch des Geräts verbundenen Gefahren verstanden haben.
- Kinder sollten das Gerät nicht benutzen. Gerät und Anschlusskabel von Kindern fernhalten.
- Kinder nicht mit dem Gerät spielen lassen.
- Überprüfen Sie vor dem Anschluss des Geräts an das Stromnetz, ob die auf dem Typenschild des Geräts angegebene Spannung mit der Netzspannung in Ihrem Haushalt übereinstimmt.
- Verwenden Sie das Gerät nicht, wenn das Anschlusskabel oder das Gerät selbst Beschädigungen aufweist.
- Ein beschädigtes Anschlusskabel darf nur vom autorisierten Kundendienst des Herstellers oder von einer anderen fachlich befähigten Person ausgetauscht werden, da ein solcher Eingriff für Laien gefährlich sein kann.
- Im elektrischen Dampfsterilisator gibt es keine Teile, die vom Benutzer selbst repariert werden können.
- Versuchen Sie nicht, das Gerät zu öffnen, zu warten oder zu reparieren.
- ⚠ Das Gerät wird während des Betriebs sehr heiß. Falls Sie es berühren, kann es zu Verbrühungen kommen.
- ⚠ Achten Sie auf Dampf, der durch die Öffnung im Deckel oder beim Öffnen des Deckels aus dem Gerät austritt. Der Dampf kann Sie verbrühen.
- ⚠ Während oder unmittelbar nach der Sterilisation dürfen Sie den Untersatz, die Körbe oder den Deckel nicht berühren, da diese sehr heiß sind. Heben Sie nach der Sterilisation den Deckel nur an und halten Sie ihn am Griff.
- ⚠ Bewegen Sie niemals das Gerät und öffnen Sie es nicht, während es in Betrieb ist oder wenn das Wasser im Gerät noch heiß ist.

- Stellen Sie niemals Gegenstände in das Gerät, wenn es in Betrieb ist.
- Verwenden Sie zum Sterilisieren nur reines Wasser ohne Zusätze.
- Füllen Sie in das Gerät keine Bleichmittel oder andere Chemikalien.
- Sterilisieren Sie nur Babyflaschen und andere Gegenstände, die zum Sterilisieren geeignet sind. Wenn Sie nicht sicher sind, ob der Gegenstand sterilisiert werden darf, lesen Sie die Gebrauchsanleitung für den Gegenstand, den Sie sterilisieren möchten.
- Wenn Sie den Sterilisationsvorgang unterbrechen möchten, schalten Sie das Gerät durch Betätigen der Taste Start/Ende aus.
- Das Gerät ist zum Gebrauch im Haushalt und in ähnlicher Umgebung bestimmt wie z.B.:
 - in Teeküchen in Verkaufsläden, Büros und in anderen Arbeitsumfeldern,
 - auf Bauernhöfen;
 - in Unterkünften in Hotels, Motels und ähnlichen Unterkünften;
 - in Zimmern und ähnlichen Umgebungen.

Achtung

- Verwenden Sie niemals Zubehör oder Teile von anderen Herstellern.
- Im Fall der Verwendung von Zubehör oder Teilen von Fremdherstellern verliert die Garantie ihre Gültigkeit.
- Setzen Sie das Gerät niemals extremer Hitze oder direkter Sonneneinstrahlung aus.
- Lassen Sie das Gerät abkühlen, bevor Sie es bewegen oder wegräumen.
- Sterilisieren Sie keine sehr kleinen Gegenstände, die durch die Löcher im Boden des Korbes fallen könnten.
- Legen Sie keine Gegenstände direkt auf das Heizelement, wenn das Gerät eingeschaltet ist.
- Verwenden Sie das Gerät nicht, wenn es auf den Boden gefallen ist oder wenn sichtbar ist, dass es in irgendeiner Weise beschädigt ist. Bringen Sie oder schicken Sie das Gerät zur Reparatur an ein autorisiertes Kundendienst-Center von Gorenje.
- Stellen Sie das Gerät immer auf eine trockene, stabile und ebene Oberfläche.
- Das Gerät darf nicht auf einer heißen Oberfläche aufgestellt werden.
- Lassen Sie es nicht zu, dass das Anschlusskabel über den Rand des Tisches bzw. der Arbeitsfläche hängt.
- Gießen Sie nach dem Gebrauch eventuelles restliches Wasser aus dem Gerät, nachdem es sich abgekühlt hat.
- Trennen Sie das Gerät nach jedem Gebrauch vom Stromnetz (Netzstecker abziehen).
- Die Bedingungen in der Umgebung des Geräts, wie z.B. Temperatur und Meereshöhe können den Betrieb des Geräts beeinflussen.

WARTUNG DES DAMPFSTERILISATORS

Wenn Sie zuvor abgekochtes oder gefiltertes Wasser verwenden, können Sie die Bildung von Kalkablagerungen in Ihrem Sterilisator reduzieren. Für eine optimale Leistung empfehlen wir, die Entkalkung des Geräts einmal im Monat durchzuführen.

Entkalken

Gießen Sie in den Tank im Untersatz des Geräts 100 ml weißen Essig und 200 ml kaltes Wasser. Lassen Sie die Lösung einwirken, bis der Kalk vollständig aufgelöst ist. Entleeren Sie die Lösung und spülen Sie den Wassertank gründlich aus. Trocknen Sie den Wassertank.

Hinweis: Gehen Sie vor dem ersten Gebrauch des Geräts folgendermaßen vor:

1. Messen Sie mit dem Dosierbehälter genau 80 ml Wasser und gießen Sie es in den Tank im Untersatz des Geräts.
2. Montieren Sie den Untersatz des Geräts, das Grundgerät und das Tablett. Schließen Sie den Deckel des Geräts.
3. Schließen Sie das Gerät an das Stromnetz an und schalten Sie es mit der Ein-/Aus-Taste ein. Drücken Sie die Taste Start/Ende, um die Sterilisation zu starten.
4. Sobald die Temperatur des Wassers 100 C erreicht hat, entsteht aus dem Wasser Dampf. Das Gerät schaltet sich automatisch aus, nachdem der Dampf vollständig verbraucht wurde.
5. Lassen Sie das Gerät 3 Minuten abkühlen. Schalten Sie das Gerät mit der Ein-/Aus-Taste aus und ziehen Sie den Stecker des Anschlusskabels aus der Steckdose.
6. Entfernen Sie den Deckel, das Tablett und das Grundgerät und entleeren Sie eventuelles restliches Wasser aus dem Untersatz des Geräts. Trocknen Sie das Gerät. Das Gerät ist jetzt für den nächsten Gebrauch bereit.

BESCHREIBUNG DER KOMPONENTEN

1. Gerätedeckel
2. Tablett
3. Grundgerät
4. Start/Ende-Taste
5. Untersatz
6. Ein-/Aus-Taste
7. Dosierbehälter
8. Babyflaschenzange

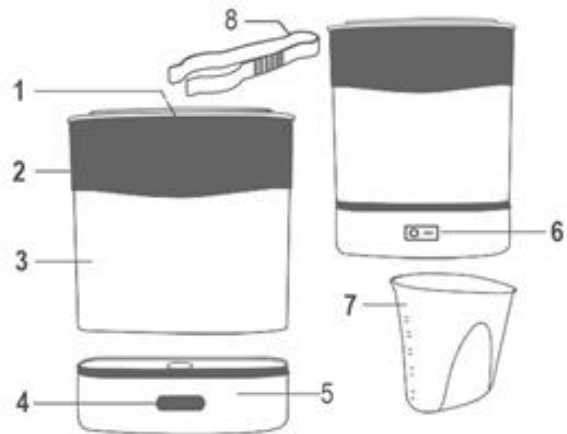

GEBRAUCH

Im Sterilisator ist Platz für 6 Babyflaschen (Standardgröße) oder für 4 große Flaschen oder Zubehör für die Fütterung von Säuglingen (z.B. Schalen, Tassen, Löffel). Im Sterilisator können Sie auch Zubehör sterilisieren, das in Berührung mit Milch aus der Milchpumpe kommt.

Der Dampfsterilisator ist ein Mehrzweckgerät, da er über zwei Betriebsarten verfügt: Sterilisieren und Warmhalten von Babyflaschen.

STERILISATOR

1. Messen Sie mit dem Dosierbehälter genau 80 ml Wasser und gießen Sie es in den Tank im Untersatz des Geräts.
2. Setzen Sie das Grundgerät auf den Untersatz und stellen Sie die Babyflaschen mit der Öffnung nach unten in das Gerät.
3. Stellen Sie das Tablett auf das Grundgerät; legen Sie Schnuller und andere kleinere Gegenstände auf das Tablett.
4. Schließen Sie den Deckel und schließen Sie das Gerät an das Stromnetz an und schalten Sie es mit der Ein-/Aus-Taste ein.
5. Drücken Sie die Taste Start/Ende, um den Betrieb zu starten. Ein Indikatorlämpchen leuchtet auf, das den Betrieb des Geräts anzeigt.
6. Nach der Beendigung der Sterilisation schaltet sich das Gerät automatisch aus.
7. Lassen Sie das Gerät drei Minuten abkühlen. Schalten Sie das Gerät mit der Ein-/Aus-Taste aus und ziehen Sie den Stecker des Anschlusskabels aus der Steckdose.
8. Entfernen Sie die sterilisierten Gegenstände aus dem Gerät.
9. Entfernen Sie den Deckel, das Tablett und das Grundgerät und entleeren Sie eventuelles restliches Wasser aus dem Untersatz des Geräts. Trocknen Sie das Gerät.

ACHTUNG: Öffnen Sie das Gerät niemals während der Sterilisationsvorgang läuft. Wenn Sie den Sterilisationsvorgang unterbrechen, werden die Gegenstände nicht steril.

Verwenden Sie das Gerät niemals ohne Wasser.

Hinweis: Falls Sie mehr als 80 ml Wasser einfüllen, wird der Sterilisationsvorgang länger dauern. Wenn Sie weniger als 80 ml Wasser einfüllen, werden die Gegenstände nicht steril.

Die Dauer des Sterilisationsvorgangs ist von der Anzahl der Gegenstände abhängig. Der Sterilisationsvorgang dauert normalerweise ca. 6 Minuten.

Füllen Sie niemals mehr als 200 ml in das Gerät.

WARMHALTEN

1. Füllen Sie die empfohlene Wassermenge in den Wassertank im Untersatz des Geräts.

	 150 ml	 240 ml	 330 ml
5°C 	35 ml	40 ml	45 ml
20°C 	25 ml	30 ml	35 ml

Ungefähre Mengen – nur zu informativen Zwecken

Bitte beachten Sie, dass die Angaben in der Tabelle nur Richtwerte sind. Auf die Zeit, die zum Erwärmen des Inhalts der Babyflasche auf die gewünschte Temperatur benötigt wird, nehmen verschiedenen Variablen wie z.B. die Größe der Flasche und die Anfangstemperatur der Milch Einfluss. Deswegen werden Sie die in der Tabelle angeführten Werte wahrscheinlich anpassen müssen. Prüfen Sie immer die Temperatur der Milch, bevor Sie das Baby füttern.

2. Stellen Sie das Tablett auf den Untersatz des Geräts. Stellen Sie die mit Milch oder Wasser gefüllten Flaschen in das Gerät und schließen Sie den Deckel; lassen Sie jedoch die beiden abnehmbaren Deckel offen.
3. Drücken Sie die Taste Start/Ende, um den Betrieb zu starten. Ein Indikatorlämpchen leuchtet auf, das den Betrieb des Geräts anzeigt.
4. Das Gerät schaltet sich nach dem Aufwärmzyklus automatisch aus.
5. Nehmen Sie die Babyflasche sofort aus dem Gerät. Schütteln Sie die Flasche, damit die Wärme gleichmäßig verteilt wird. Prüfen Sie vor dem Füttern des Babys immer die Temperatur der Babynahrung, indem Sie eine kleine Menge auf die Innenseite Ihres Handgelenks gießen.
6. Schalten Sie das Gerät mit der Ein-/Aus-Taste aus und ziehen Sie den Stecker des Anschlusskabels aus der Steckdose.
7. Entfernen Sie den Deckel, das Tablett und das Grundgerät und entleeren Sie eventuelles restliches Wasser aus dem Untersatz des Geräts. Trocknen Sie das Gerät.

Dieses Gerät ist gemäß der EU-Richtlinie 2012/19/EU über elektrische und elektronische Altgeräte (Waste Electrical and Electronic Equipment - WEEE) gekennzeichnet. Diese Richtlinie legt die Anforderungen für das Sammeln und den Umgang mit elektrischen und elektronischen Altgeräten fest, die für die gesamte Europäische Union gültig sind.

UMWELTSCHUTZ

Entsorgen Sie das ausgediente Gerät nicht zusammen mit gewöhnlichem Hausmüll, sondern liefern Sie es bei einem Recyclingunternehmen ab. So tragen auch Sie zum Umweltschutz bei.

GARANTIE UND KUNDENDIENST

Wenden Sie sich für weitere Informationen oder bei Problemen bitte an das Kundendienstcenter von Gorenje in Ihrem Land (die Telefonnummer finden Sie in der internationalen Garantiekarte). Falls es in Ihrem Land kein solches Center gibt, wenden Sie sich an den lokalen Händler von Gorenje oder an die Abteilung für kleine Haushaltsgeräte Gorenje.

Das Gerät ist nicht für den professionellen Gebrauch bestimmt!

**GORENJE
WÜNSCHT IHNEN VIEL FREUDE BEIM GEBRAUCH IHRES NEUEN
GERÄTS!**

Wir behalten uns das Recht zu Änderungen vor

1608001