

# **gorenje**

**Parni generator  
Generator pare  
Generator pare  
Steam generator  
Parný žehliaci systém  
Generator de aburi  
Urządzenie do prasowania na parę  
Vasaló  
Паровые системы  
Парогенератор  
Ютия  
Žehlička**



**SGT 2400 MV PRO  
SGT 2400 I PRO**

**Navodila za uporabo SI**

**Upute za uporabu BIH HR**

**Uputstvo za upotrebu BIH SRB MNE**

**Упатства за употреба MK**

**Instruction manual GB**

**Návod na obsluhu SK**

**Instrukcja obsługi PL**

**Návod k obsluze CZ**

**Használati útmutató HU**

**Інструкції з експлуатації UA**

**Инструкции за употреба BG**

**Instrucțiuni de utilizare RO**

**Руководство по эксплуатации RUS**

<b>SI</b>	<b>Navodila za uporabo.....</b>	<b>3</b>
<b>HR</b>	<b>Upute za uporabu .....</b>	<b>12</b>
<b>SRB MNE</b>	<b>Uputstva za upotrebu .....</b>	<b>21</b>
<b>MK</b>	<b>УПАТСТВА ЗА УПОТРЕБА .....</b>	<b>30</b>
<b>EN</b>	<b>Instruction manual.....</b>	<b>39</b>
<b>PL</b>	<b>Instrukcja obsługi .....</b>	<b>48</b>
<b>RO</b>	<b>Manual de instrucțiuni.....</b>	<b>57</b>
<b>SK</b>	<b>Návod na obsluhu .....</b>	<b>66</b>
<b>HU</b>	<b>Használati útmutató.....</b>	<b>75</b>
<b>UA</b>	<b>Інструкція з експлуатації.....</b>	<b>84</b>
<b>BG</b>	<b>Инструкции за употреба .....</b>	<b>93</b>
<b>RUS</b>	<b>Руководство по эксплуатации. ....</b>	<b>102</b>
<b>CS</b>	<b>Návod k použití .....</b>	<b>111</b>

**POMEMBNO**

*Iz varnostnih razlogov pred prvo uporabo aparata pozorno preberite navodila. Navodila shranite, če bi jih v prihodnje še potrebovali.*

*Aparat je namenjen uporabi v gospodinjstvu. Uporabljajte ga izključno v skladu z navodili za uporabo v tem priročniku.*

Aparat proizvaja vročo paro, zato z njim vedno ravnajte previdno ter ostale uporabnike opozorite na morebitne nevarnosti.

**VARNOSTNA OPOZORILA-KAJ MORATE STORITI**

1. Preverite, če napetost, navedena na napisni tablici, ustreza napetosti v vašem omrežju.
2. Pred uporabo odvijte in izravnajte priključno vrvico ter dovodno cev likalnika (cev za paro).
3. Aparat postavite na trdno in stabilno podlago.
4. Podlaga, na kateri uporabljate ali na katero odlagate likalnik, mora biti stabilna.
5. Pazite, da se priključna vrvica ter dovodna cev likalnika (cev za paro) ne dotikata likalne plošče.
6. Pred uporabo vstavite kartušo proti vodnemu kamnu.
7. Pred polnjenjem rezervoarja za vodo izklopite vtikač priključne vrvice iz vtičnice.
8. Kartušo in granule proti vodnemu kamnu vedno hranite izven dosega otrok.
9. Električne aparate shranjujte tako, da ne bodo dosegljivi otrokom ali onemoglim osebam. Ne dovolite jim, da bi aparate uporabljali brez nadzora.
10. Poskrbite, da bo podstavek stal na stabilni podlagi, preden nanj odložite aparat.
11. Da bi preprečili nevarnost, sme poškodovano priključno vrvico ali cev za paro zamenjati le proizvajalec ali pooblaščen servisier oz. druga strokovno usposobljena oseba.
12. Po uporabi izpraznite rezervoar z vodo.
13. Otroci naj se ne igrajo z aparatom.
14. Otroci stari osem let in več ter osebe z zmanjšanimi fizičnimi, senzoričnimi in umskimi zmožnostmi ali s pomanjkljivim znanjem ter izkušnjami lahko uporabljajo ta aparat pod ustreznim nadzorom ali če so prejeli ustrezna navodila glede varne uporabe aparata in če razumejo nevarnosti, ki so povezane z uporabo aparata.
15. Ko je aparat pod napetostjo ali se ohlaja, naj bosta likalnik in priključna vrvica nedosegljiva otrokom, mlajšim od 8 let.

**VARNOSTNA OPOZORILA-ČESA NE SMETE STORITI**

1. Ne dovolite otrokom, da bi se med likanjem dotikali aparata.
2. Ko je aparat priključen na vtičnico, ga ne puščajte brez nadzora.
3. Ne uporabljajte podaljškov, če jih ni predhodno odobril za to pristojni organ.
4. V rezervoar za vodo ne dodajajte odišavljenih tekočin, kisa ali drugih kemikalij,

- saj lahko resno poškodujejo aparat.
5. Nikoli ne potopite aparata v vodo ali katero koli drugo tekočino.
  6. Ne uporabljajte aparata, če je poškodovan ali če deluje neobičajno.
  7. Likalnika ne uporabljajte, če vam je padel na tla, če so na njem vidne poškodbe ali če pušča.
  8. Ne dotikajte se podstavka za likalnik tik po likanju, saj je še vroče.
  9. Ne zavijajte priključne vrvice ali dovodne cevi okrog likalnika ali podstavka, preden se aparat popolnoma ohladi.
  10. Ne poskušajte odpreti ohišja oz. podstavka ali odstraniti kateri koli del aparata. V notranjosti aparata ni delov, ki bi jih uporabnik lahko popravil sam.
  11. Med uporabo ne odpirajte pokrova za dodajanje vode. V tem priročniku so podana navodila za varno dolivanje vode v rezervoar.
  12. Otroci naj ne čistijo aparata in naj ne opravljajo vzdrževalnih opravil na njem brez ustreznega nadzora.
  13. Med likanjem ali tik po likanju se ne dotikajte se površin, označenih s simbolom , saj so te površine še vroče.  
(Prosimo, glejte spodnji sliki 1 in 2.)

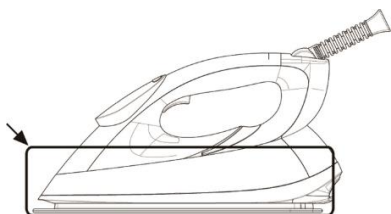

CAUTION: Hot Surface!

Slika 1: vroča površina

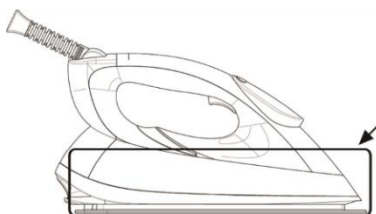

CAUTION: Hot Surface!

Slika 2: vroča površina

## SPOZNAJTE SVOJO PARNO LIKALNO POSTAJO

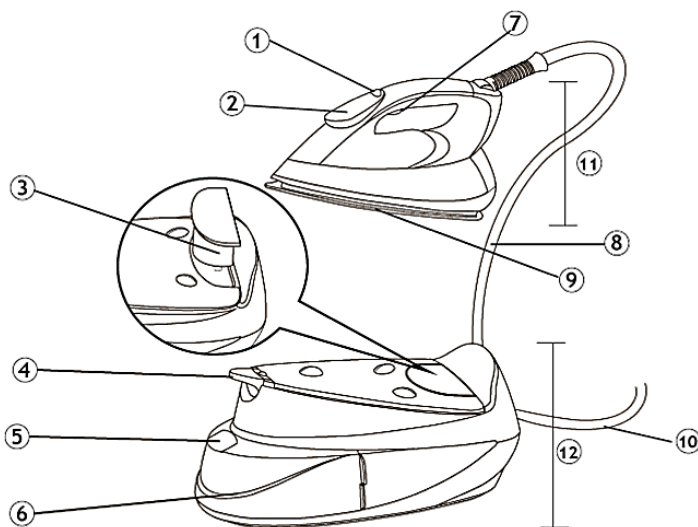

1. Gumb za izbiro funkcije
2. Nadzorna plošča
3. Kartuša proti vodnemu kamnu
4. Zapah za prenašanje
5. Pokrov odprtine za dolivanje vode
6. Rezervoar za vodo
7. Gumb za izpust pare
8. Dovodna cev likalnika (cev za paro)
9. Likalna plošča
10. Priključna vrvica
11. Likalnik
12. Podstavek

### NADZORNA PLOŠČA:

		Indikator: ni pare
		Indikator za raven pare
		Indikator kartuše proti vodnemu kamnu
		Nastavitev temperature
		Indikator načina P-temp
		Indikator za samodejni izklop
		Indikator za samodejno čiščenje
		Indikator ECO

## PRED PRVO UPORABO

1. Z aparata odstranite vse zaščitne folije in nalepke.
2. Odvijte in izravnajte priključno vrstico (kabel).
3. Odstranite tesnilni pokrov z nove kartuše proti vodnemu kamnu (Slika 1).
4. Za boljše delovanje pred prvo uporabo za 5 minut namočite novo kartušo proti vodnemu kamnu v vodo (glej poglavje "KARTUŠA PROTI VODNEMU KAMNU").

Opomba: Ko prvič uporabljate paro, je ne uporabljajte na svojem perilu.

V notranjosti aparata lahko ostanejo tujki, zato pri prvem likanju uporabite staro brisačo. Pritisnite gumb za izpust pare; tako boste poskrbeli, da bodo vsi tujki povsem odstranjeni.

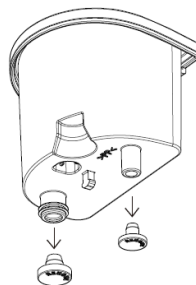

Slika 1

## UPORABA VAŠEGA APARATA

1. Aparat je namenjen uporabi z običajno vodo iz vodovodne pipe. Druge tekočine ali kondenzat lahko poškodujejo aparat.
2. Aparat priključite na ustrezno vtičnico.
3. Likati začnite šele, ko ikone na nadzorni plošči prenehajo utripati. To pomeni, da je dosežena nastavljena temperatura in da je aparat pripravljen za uporabo.
4. Po uporabi vedno izklopite aparat iz električnega omrežja.

## POLNJENJE REZERVOARJA ZA VODO

1. Izklopite aparat iz električnega omrežja.
2. Izvlecite rezervoar za vodo (Slika 2).
3. Odprite pokrov odprtine za dolivanje vode ter v rezervoar nalijte vodo nizke trdote (do 7 dH) do oznake za maksimalno količino.

**Opozorilo: V rezervoar za vodo ne dodajajte odišavljenih tekočin, kisa, škroba, sredstev za odstranjevanje vodnega kamna, tekočin za likanje ali drugih kemikalij, saj vaš aparat ni namenjen uporabi z njimi (Slika 3).**

4. Ponovno namestite rezervoar za vodo in poskrbite, da je čvrsto na svojem mestu (Slika 4).

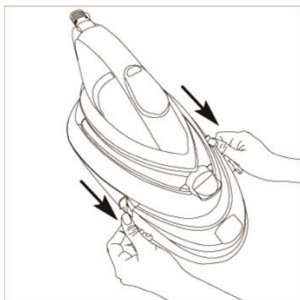

Slika 2

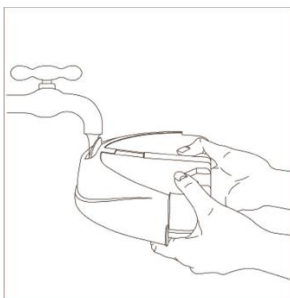

Slika 3

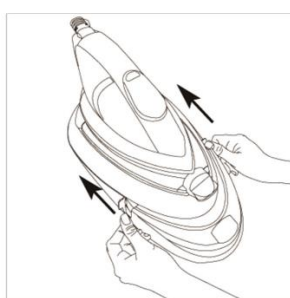

Slika 4

## ZAPAH ZA PRENAŠANJE

Aparat je opremljen z zapahom za prenašanje. Aparat lahko nosite z eno roko, in sicer tako, da ga držite za ročaj likalnika, medtem ko je likalnik zaklenjen na postajo (Slika 5). Če želite odstraniti likalnik s postaje, obrnite zapah v odklenjeni položaj (Slika 6).

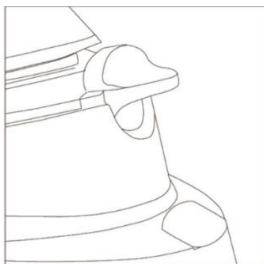

Zaklenjeni položaj

Slika 5





Odklenjeni položaj

Slika 6

## PROGRAMIRANA TEMPERATURA (način P-temp)

Aparat ima funkcijo programirane oz. predhodno nastavljene temperature, ki omogoča likanje vseh vrst tkanine, ki so primerne za likanje, ne da bi nastavljali temperaturo likalnika. To je privzeti način delovanja tega aparata.

	S temi simboli so označene vrste tkanin, ki so primerne za likanje, na primer poliester, svila, viskoza, volna, bombaž ter lan.
	S tem simbolom so označene vrste tkanin, ki niso primerne za likanje, na primer polipropilen, elastični ter akrilna vlakna.



Indikator EKO zasveti, ko način P-temp sporoči, da je nakopičene dovolj energije in pare za likanje.

## NASTAVITEV TEMPERATURE

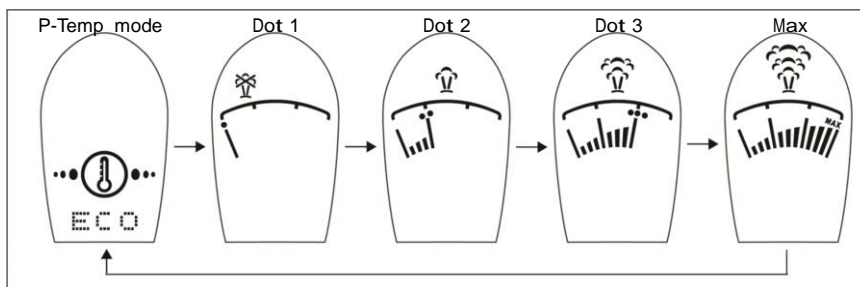
Aparat ima različne temperaturne nastavitve za likanje različnih vrst tkanine. Pritisnite gumb za izbiro funkcije, da vklopite aparat. Aparat se vklopi v načinu P-temp. Če želite preklopiti na drugo temperaturo likanja, pritisnite gumb za izbiro funkcije in nastavitev temperature se bo spreminjala v naslednjem zaporedju nastavitev oz. programov: Način P-temp -- 1. pika "Dot 1" -- 2. pika "Dot 2" -- 3. pika "Dot 3" -- maksimalna temperatura -- način P-temp.



**POMEMBNO:** Pred začetkom likanja preberite oznake na listku z napotki za vzdrževanje na obleki ter upoštevajte proizvajalčeva navodila glede likanja. Ta so pogosto prikazana s simboli, kakršni so naslednji:





Nastavitev temperature		
 <ul style="list-style-type: none"> <li>. Acetat</li> <li>. Elastan</li> <li>. Poliamid</li> </ul>	 <ul style="list-style-type: none"> <li>. Poliester</li> <li>. Svila</li> <li>. Triacetat</li> <li>. Viskoza</li> <li>. Volna</li> </ul>	 <ul style="list-style-type: none"> <li>. Bombaž</li> <li>. Lan</li> </ul>

Če niste prepričani o tkanini, uporabite način/funkcijo P-temp ali pa začnite z likanjem na najnižji temperaturi.

### FUNKCIJA SAMODEJNEGA PROIZVAJANJA PARE

Aparat bo količino pare samodejno prilagodil izbrani temperaturi. Funkcija zagotavlja ravno pravšnjo količino pare ob vsaki temperaturi za natančno likanje.

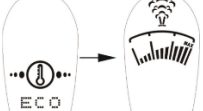
### POSTOPEK ZA LIKANJE

<p>1. Pritisnite gumb za izbiro funkcije, da vklopite aparat. Nato izberite zeleno temperaturo likanja. Ob vsakem pritisku na tipko za izbiro funkcije se oglasi pisk.</p>	
<p>2. Odvisno od izbrane temperaturne nastavitve bo na nadzorni plošči utripal ustrezeni temperaturni simbol. Ko je likalnik pripravljen za uporabo, temperaturni simbol preneha utripati in ostane vklopljen.</p>	
<p>3. Likanje s paro je mogoče pri vseh temperaturnih nastavitvah, razen pri "1. piko". Za likanje s paro pritisnite in držite gumb za izpust pare, da aparat pripravi paro. Ko pritisnete gumb za izpust pare, se oglasi pisk, hkrati pa ustrezen indikator za P-temp, 2. piko, 3. piko ali maksimalno temperaturo utripa, kar označuje, da aparat proizvaja paro. Spustite gumb za izpust pare, da aparat preneha proizvajati paro.</p>	
<p>4. Nastavitev temperature aparata lahko spremenite s pritiskom na gumb za izbiro funkcije.</p>	
<p>5. Po uporabi pritisnite gumb za izbiro funkcije in ga držite 2 sekundi, da se aparat izklopi.</p>	 <p style="text-align: center;">2s</p>
<p>6. Po vsaki uporabi sledite navodilom za "Praznjenje rezervoarja za vodo". Priporočamo, da po vsaki uporabi izpraznite rezervoar za vodo.</p>	



## NAVPIČNI IZPUH PARE

Pri obleki iz občutljivih tkanin, zavesah in drugih visečih tkaninah se lahko odstranjevanja gub lotite tudi, ko je tkanina obešena.

1. Izberite želeno nastavitev temperature, ko je na voljo parno likanje.
  2. Držite likalnik v navpičnem položaju (Slika 7) 15 do 30 centimetrov proč od tkanine.
  3. Pritisnite gumb za izpust pare.
- Opozorilo: Ne spuščajte pare v obleko ali tkanino, medtem ko jo nosijo ljudje ali hišni ljubljenčki. Temperatura pare je zelo visoka.

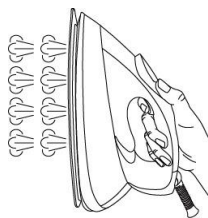

Slika 7

## VARNOSTNI IZKLOP

Funkcija varnostnega samodejnega izklopa izklopi aparat, če ga ne premaknete ali če 10 minut ne pritisnete gumba za izbiro funkcije ali gumba za izpust pare.

1. V tem primeru se oglasi pisk, indikator za samodejni izklop pa utripa, kar označuje, da se je aparat zaradi varnosti samodejno izklopil.
2. Za ponovni vklop likalnika ga preprosto premaknite ali pa pritisnite gumb za izbiro funkcije ali gumb za izpust pare. Nadzorna plošča se vrne na predhodno temperaturno nastavitev in aparat se ponovno začne segrevati. Lahko je potrebnih do 60 sekund, da je likalnik ponovno pripravljen.



Slika 8

Opomba: Ko aparat izklopi funkcija samodejnega varnostnega izklopa, ni povsem izklopljen. Če želite aparat povsem izklopiti, pritisnite in držite tipko za izklop ter izvlecite vtičač priključne vrvice iz vtičnice.

## PRAZNJENJE REZERVOARJA ZA VODO

Izklopite aparat iz električnega omrežja.

1. Izvlecite rezervoar za vodo (Slika 9).
2. Odprite pokrov rezervoarja za vodo in iz njega odlijte vodo nizke trdote (do 7 dH) (Slika 10).
3. Ponovno namestite rezervoar za vodo in poskrbite, da je čvrsto na svojem mestu (Slika 11).

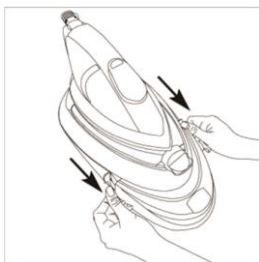

Slika 9

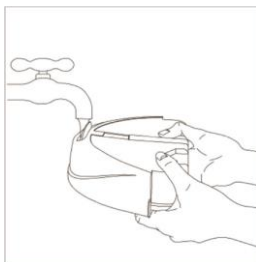

Slika 10

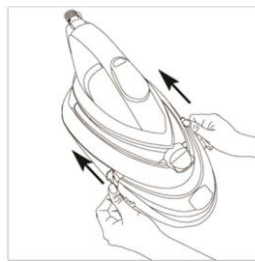

Slika 11

## KARTUŠA PROTI VODNEMU KAMNU

Aparat je opremljen s kartušo proti vodnemu kamnu, ki podaljšuje življenjsko dobo aparata.

1. Ko se vklopi indikator za kartušo proti vodnemu kamnu in se oglasi pisk (Slika 12), to pomeni, da je treba kartušo zamenjati. Zelo je pomembno, da pred nadaljevanjem likanja zamenjate kartušo.
2. Odstranite tesnilni pokrov z nove kartuše proti vodnemu kamnu. (Slika 1)
3. Za boljše delovanje pred prvo uporabo za 5 minut (Slika 13) namočite novo kartušo proti vodnemu kamnu v vodo.
4. Pritisnite gumb, da lahko odstranite kartušo iz aparata (ob tem se oglasi pisk) ter izvlecite staro kartušo (Slika 14). (Pozor: Kartuša je lahko zaradi likalne plošče zelo vroča. Preden pritisnete na kartušo, se prepričajte, da je ohlajena.
5. Vstavite novo kartušo proti vodnemu kamnu (Slika 15).



Slika 12

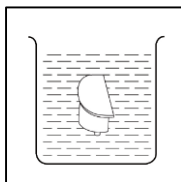

Slika 13

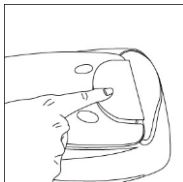

Slika 14

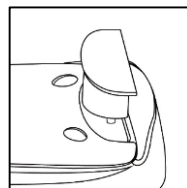

Slika 15

Opomba: Če kartuša proti vodnemu kamnu ni nameščena ali če je nameščena neustrezno, je aparat ne bo mogel uporabiti in indikator za kartušo bo utripal (Slika 16).



Slika 16

## SAMODEJNO ČIŠČENJE

Ta funkcija odstranjuje vodni kamen in minerale, ki se naberejo v parni komori. Aparat bo ostal v najboljšem stanju, če to funkcijo uporabite vsaj enkrat mesečno ali pogosteje, odvisno od trdote vode, ki jo uporabljate.

1. Ko zasveti indikator za samodejno čiščenje in se oglasi pisk, to označuje, da je treba zagnati postopek samodejnega čiščenja. (Slika 17).
2. Rezervoar za vodo napolnite do maksimalne ravni (glej poglavje "POLNJENJE REZERVOARJA ZA VODO") ter priključite aparat na električno omrežje.
3. Najprej pritisnite gumb za izbiro funkcije in jo držite, nato pa sočasno pritisnite še gumb za izpust pare ter oba skupaj držite 3 sekunde. Oglasi se pisk in aparat začne s samodejnim čiščenjem.
4. Če želite nadaljevati s samodejnim čiščenjem (če torej želite zagnati program samodejnega čiščenja), pritisnite gumb za izbiro funkcije. Če želite nadaljevati z likanjem, pritisnite gumb za izpust pare. (Opomba: ko potrdite začetek samodejnega čiščenja, tega postopka ne boste mogli prekiniti, dokler se ne zaključí).
5. Likalnik držite približno 15 centimetrov nad umivalnikom v položaju za likanje. Skozi odprtine za paro na likalniku bodo skupaj z vodo izločeni prosti trdni delci. Po koncu postopka se aparat vrne v zadnji izbrani način likanja.
6. Likajte z vlažno krpo, da z likalne površine odstranite morebitne oprijete delce. Očistite vodne madeže, ki bi nastali na likalni površini.
7. Če želite aparat povsem izklopiti, pritisnite in držite tipko za izklop ter izvlecite vtičak priključne vrvice iz vtičnice.



Slika 17

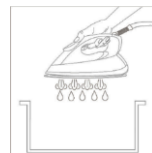

Slika 18

## ČIŠČENJE IN VZDRŽEVANJE

1. Izklopite aparat iz električnega omrežja.
2. Z vlažno krpo ali drugim čistilnim pripomočkom, ki ne opraska površine, odstranite morebitne ostanke z likalne površine ter z ohišja.
3. Nikoli ne uporabljajte ostrih ali grobih predmetov za odstranjevanje ostankov z likalne površine.
4. Nikoli ne uporabljajte grobih pripomočkov ali čistil, kisa ali sredstev za odstranjevanje vodnega kamna.

### Pozor

Če je voda v vašem domu trda (nad 7 dH), se bodo vodni kamne in minerali na likalniku nabrali prej. Zato priporočamo uporabo destilirane vode.

Garancija ne krije napak pri delovanju aparata, ki so posledice nabiranja vodnega kamna in mineralov.

### SHRANJEVANJE

1. Prepričajte se, da v rezervoarju ni vode.
2. Likalnik postavite na postajo.
3. Zapah za prenašanje obrnite v zaklenjen položaj.
4. Aparat lahko nosite z eno roko, in sicer tako, da ga držite za ročaj likalnika, medtem ko je likalnik zaklenjen na postajo.

### NASVETI ZA LIKANJE

1. Kose oblačil, ki jih želite likati, ločite po vrsti tkanine. Tako boste manjkrat menjali nastavitev temperature.
2. Če začnete likati pri višji temperaturi, nato pa izberete nižjo, lahko traja do dve minuti, da se likalna površina ohladi na nižjo nastavitev. Če želite pospešiti postopek ohlajanja, pritisnite gumb za izpust pare.
3. Če niste prepričani glede vrste tkanine, najprej preskusite likanje na majhni in manj vidni površini oblačila. Začnite z nizko temperaturo, nato pa jo postopoma povečujte.
4. Pred likanjem toplotno občutljivih tkanin počakajte 2 minuti. Po spremembi temperature aparat potrebuje nekaj časa, da se prilagodi novi nastavitvi – ne glede na to, ali je nova nastavev višja ali nižja.
5. Občutljive tkanine, kot so svila, volna, velur itd. je najbolje likati skozi dodatno krpo za likanje, da preprečite svetleče se zaplate.

### ODPRAVLJANJE TEŽAV

Če parna likalna postaja ne dela ustrezno, preverite naslednje:

Težava	Vzrok	Rešitev
Aparat ne deluje.	Aparat se še segreva.	Počakajte, da se aparat segreje.
	Aparat ni priključen.	Priključite aparat na električno omrežje.
	Kartuša proti vodnemu kamnu ni nameščena ali ne nameščena neustrezno.	Pravilno namestite kartušo proti vodnemu kamnu.
	Vtičnica ne deluje.	Aparat priključite na delujočo vtičnico.
Ko pritisnete gumb za izpust pare, aparat ne izpusti pare.	Rezervoar za vodo je prazen.	Napolnite rezervoar za vodo.
	Aparat se še segreva.	Počakajte, da se aparat segreje.
	Likanje s paro ni na voljo.	S pritiskom na gumb za izbiro funkcije izberite višjo temperaturno nastavitev.
Likalna površina se ne ogreva dobro.	Neustrezna nastavev vrste tkanine.	S pritiskom na gumb za izbiro funkcije izberite višjo temperaturno nastavitev.
Poškodba tkanine	Pregrevanje	Upoštevajte napotke za likanje oblačila ali pa preskusite likanje z izbranimi nastavitvami na skritem delu oblačila.
Hrup	Prva uporaba	To je normalno.
	Rezervoar za vodo je prazen.	Napolnite rezervoar za vodo.

## VAŽNA UPOZORENJA

Iz sigurnosnih razloga, prije prvog korištenja uređaja pažljivo pročitajte i proučite upute za uporabu. Također ih sačuvajte za kasniju uporabu.

***Uređaj je namijenjen isključivo za uporabu u kućanstvu i smije se koristiti samo u skladu s uputama iz ovog priručnika.***

Uređaj proizvodi vrelu paru. Uređajem uvijek rukujte vrlo pažljivo, te upozorite ostale korisnike na moguće opasnosti.

## VAŽNA UPOZORENJA - ŠTO MORATE OBVEZNO NAPRAVITI

1. Provjerite dali napon, naveden na natpisnoj tablici odgovara naponu vaše kućne instalacije.
2. Prije početka korištenja odvijte i izravnajte priključni kabel za struju i cijev za dovod pare u glačalo.
3. Uređaj postavite na tvrdi i stabilnu podlogu.
4. Podloga koju koristite za glačanje, kao i oslonac na kojega ćete stavljati uređaj tijekom glačanja, moraju također biti čvrsti i stabilni.
5. Pazite da priključni kabel za struju i cijev za dovod pare u glačalo ne dodiruju vruću radnu ploču glačala.
6. Prije početka uporabe stavite obavezno kasetu protiv vodenog kamenca u uređaj.
7. Prije punjenja spremnika za vodu izvucite utikač priključnog kabela iz utičnice.
8. Kasetu i zrnca protiv vodenog kamenca držite izvan domašaja djece.
9. Električne uređaje čuvajte na mjestu gdje neće biti na domašaju djece ili nemoćnih osoba, i nemojte im dozvoliti da koriste uređaj bez nadzora.
10. Provjerite da li oslonac na kojeg stavljate glačalo stoji na stabilnoj podlozi, da se uređaj ne može prevrnuti.
11. Ako je priključni kabel oštećen, smije ga zamijeniti samo proizvođač ili njegov ovlaštenu servisera, odnosno neka druga stručno osposobljena osoba, da bi izbjegli moguće rizike od ozljeda.
12. Nakon uporabe ispraznite spremnik s vodom.
13. Djeci nemojte dozvoliti da se igraju uređajem.
14. Djeca starija od osam godina, kao i osobe smanjenih fizičkih, osjetilnih ili mentalnih sposobnosti, ili osobe sa nedostatkom iskustava i znanja, smiju koristiti uređaj isključivo ako su pod odgovarajućim nadzorom, i ako dobile odgovarajuće upute o sigurnoj uporabi uređaja, te su svjesne opasnosti povezanih sa njegovim korištenjem.
15. Kada je uređaj pod naponom, ili kada se hladi nakon uporabe, glačalo i njen priključni kabel nikako ne smiju biti na domašaju djece mlađe od 8 godina.

## VAŽNA UPOZORENJA- ŠTO NE SMIJETE ČINITI

1. Ne dozvolite djeci da dodiruju uređaj kada njime glačate.
2. Ne ostavljajte uređaj bez nadzora dok je uključen u struju.
3. Nemojte koristiti produžne kabele koje nije odobrila ovlaštena ustanova.
4. U spremnik nemojte ulijevati mirišljave tekućine, ocat, niti bilo kakve druge kemikalije, jer mogu ozbiljno oštetiti uređaj.
5. Uređaj nemojte uranjati u vodu ili bilo koju drugu tekućinu.
6. Nemojte koristiti uređaj koji je oštećen ili za koji ste utvrdili da nepravilno radi.
7. Nemojte koristiti glačalo koja vam je palo na pod, ili na kome su vidljiva oštećenja, odnosno ako utvrdite da uređaj propušta.
8. Nemojte dodirivati oslonac glačala tijekom ili netom nakon glačanja, jer je vrlo vruć.
9. Priključni kabel za struju i za dovod pare nemojte omotavati oko glačala ili njenog oslonca da bi ga spremili nakon glačanja, sve dok se uređaj potpuno ne ohladi.
10. Nemojte pokušavati otvoriti kućište uređaja niti demontirati bilo kakve dijelove, jer uređaj nema upotrebljivih dijelova koje bi korisnik mogao koristiti za popravke.
11. Nemojte otvarati poklopac za dolijevanje vode tijekom uporabe uređaja. Ovaj priručnik sadrži upute za sigurno dolijevanje vode u spremnik.
12. Djeca ne smiju čistiti uređaj niti obavljati bilo kakve radove na održavanju bez odgovarajućeg nadzora.

Tijekom glačanja ili netom nakon završetka nemojte dodirivati površine označene simbolom , jer su te površine još uvijek vrlo vruće (molimo vas da pogledate donje slike 1 i 2.)

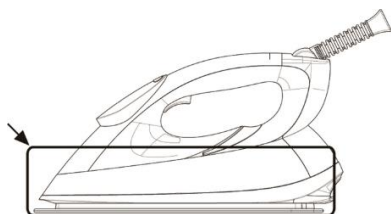

CAUTION: Hot Surface!

Slika 1: vruća površina

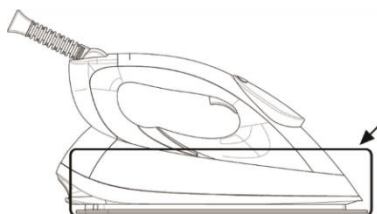

CAUTION: Hot Surface!

Slika 2: vruća površina

## DETALJAN OPIS VAŠE NOVE PARNE POSTAJE ZA GLAČANJE

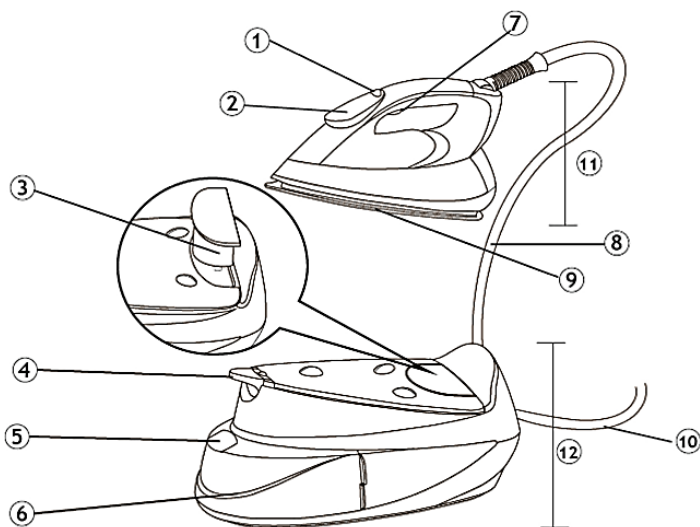

1. Funkcijski gumb
2. Upravljačka ploča
3. Kasetna za zaštitu od kamenca
4. Pripisni zasun za nošenje kompleta
5. Pokrov otvora za dodavanje vode
6. Spremnik vode
7. Gumb ispusta pare
8. Cijev dovoda pare
9. Površina za glačanje
10. Priključni kabel
11. Glačalo
12. Postolje

### PLOČA ZA UPRAVLJANJE:

		Pokazivač odsustva pare
		Pokazivač količine pare
		Pokazivač stanja kasete za zaštitu od kamenca
		Podešavanje temperature
		Pokazivač načina P-TEMP
		Pokazivač automatskog isključenja
		Pokazivač samo-čišćenja
		Pokazivač ECO

## PRIJE PRVE UPORABE

1. Sa uređaja odstranite sve zaštitne folije i naljepnice.
2. Odvijte i izravnaite priključni kabel.
3. Skinite zaštitnu naljepnicu sa nove kasete protiv kamenca (slika 1).
4. Za bolje djelovanje, prije prve uporabe glačala namočite novu kasetu za zaštitu od kamenca u vodu i ostavite 5 minuta (pogledati poglavlje "KASETA ZA ZAŠTITU OD KAMENCA").

**Napomena:** kad po prvi puta koristite paru, nemojte odmah glačati odjeću ili rublje. U uređaju može ostati nešto nečistih naslaga stranih čestica, stoga za prvo glačanje uzmite stari ručnik. Pritisnite gumb za ispuštanje pare; tako ćete izbaciti i odstraniti eventualne ostatke naslaga raznih prljavih čestica

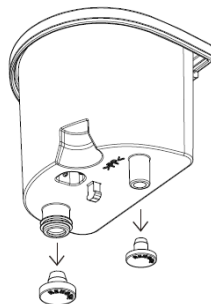

Slika 1

## UPORABA VAŠEG UREĐAJA

1. Uređaj je namijenjen za rad s običnom vodom iz vodovodne slavine. Druge tekućine ili kondenzati mogli bi oštetiti uređaj.
2. Uređaj priključite na odgovarajuću zidnu utičnicu.
3. Glačanje počnite tek kada ikone na ploči za upravljanje prestanu blieskati. To je znak da je postignuta prethodno odabrana temperatura, i da je uređaj spreman za uporabu.
4. Nakon uporabe uređaj uvijek isključite iz električne instalacije.

## PUNJENJE SPREMNIKA ZA VODU

1. Uređaj mora biti isključen iz električne instalacije.
2. Izvucite spremnik za vodu iz njegova ležišta (slika 2).
3. Otvorite poklopac otvora za dolijevanje vode, i u spremnik nalijte vodu niske tvrdoće (do 7dH) do oznake za maksimalnu količinu na spremniku (slika 3).

**Upozorenje:** u spremnik vode ne smijete dodavati nikakve kemikalije, kao što su npr. parfemi, ocat, bjelilo, sredstva za uklanjanje kamenca, pomagala za glačanje, i slično. Vaš uređaj nije namijenjen za rad s takvim kemijskim sredstvima.

4. Spremnik za vodu ponovno vratite na svoje mjesto i provjerite da li je čvrsto nasjeo u kućište (slika 4).

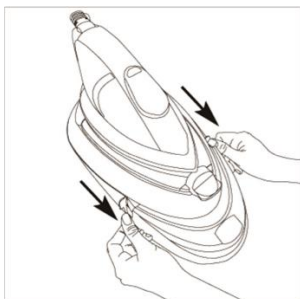

Slika 2

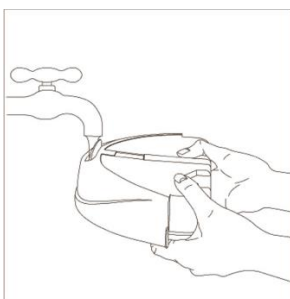

Slika 3

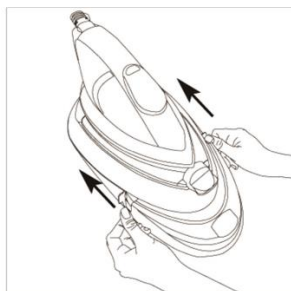

Slika 4

## PRIČVRSNSI ZASUN ZA NOŠENJE UREĐAJA

Uređaj je opremljen zasunom koji omogućuje premještanje i nošenje. Kada je glačalo ovim zasunom pričvršćeno na postolje, uređaj možete pomicati i nositi u kompletu jednom rukom, držeći ga samo za dršku glačala (slika 5). Glačalo otpuštate sa postolja tako da pričvrštni zasun okrenete u otvoreni položaj, čime oslobodite glačalo sa postolja (slika 6).

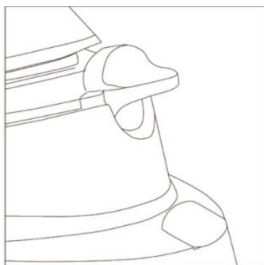

Pričvrštni zasun zatvoren

Slika 5





Pričvrštni zasun otvoren

Slika 6

## PROGRAMIRANA TEMPERATURA (način P-Temp)

Uređaj ima funkciju programirane, odnosno prethodno odabrane i podešene temperature koja omogućuje glačanje svih vrsta tkanina podesnih za glačanje, a da nema potrebe za podešavanjem temperature glačala. To je tvornički dodijeljen način rada ovoga uređaja.

	Simbolima prikazanim na lijevoj slici označene su vrste tkanina koje su primjerene za glačanje, na primjer poliester, svila, viskoza, vuna, pamuk, i lan.
	Simbolom na lijevoj slici označene su vrste tkanina koje nisu primjerene za glačanje, na primjer polipropilen, elasthan i akrilne tkanine.

Pokazivač EKO će se upaliti kada režim P-temp pošalje signal da se je nakupilo dovoljno energije sa primjerenom količinom protoka pare za uspješno glačanje.

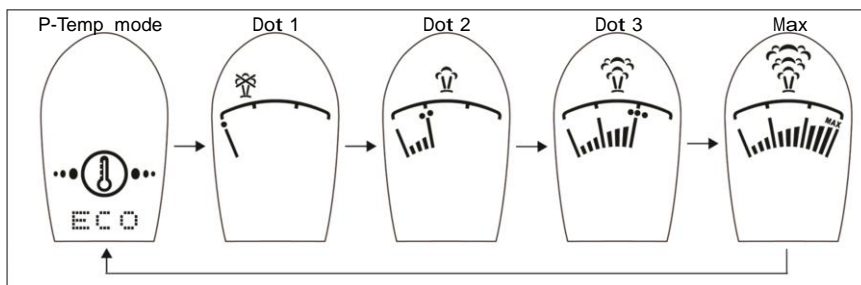

## PODEŠAVANJE TEMPERATURE

Uređaj je opremljen različitim postavkama temperature koje su na raspolaganju za glačanje različitih vrsta tkanina. Pritiskom gumba za izbor funkcije uključujete rad uređaja. Uređaj će se uključiti u tvornički dodijeljenom režimu P-temp. Ukoliko želite prebaciti rad uređaja na neku drugu temperaturu glačanja, pritisnite gumb za izbor funkcije, i podešenost temperature će se mijenjati slijedećim redoslijedom, odnosno prema sekvenci odabranih programa: Način P-temp -- 1. točka "Dot 1" -- 2. točka "Dot 2" -- 3. točka "Dot 3" -- maksimalna temperatura -- način P-temp.:





**VAŽNO UPOZORENJE:** Prije početka glačanja obavezno pročitate oznake na našivenom priviesku s uputama za održavanje na odjeći, i pridržavajte se uputa proizvođača u vezi glačanja. Upute su često prikazane korištenjem određenih simbola, kao što su:





Postavke podešavanja temperature		
 <ul style="list-style-type: none"> <li>. Acetat</li> <li>. Elastan</li> <li>. Poliamid</li> </ul>	 <ul style="list-style-type: none"> <li>. Poliester</li> <li>. Svila</li> <li>. Triacetat</li> <li>. Viskoza</li> <li>. Volna</li> </ul>	 <ul style="list-style-type: none"> <li>. Pamuk</li> <li>. Lan</li> </ul>

Ako niste sasvim uvjereni o kojoj vrsti tkanine se radi, koristite način/funkciju P-TEMP, ili započnite glačanje na nainižoj temperaturi.

### FUNKCIJA AUTOMATSKE IZRADE PARE

Uređaj će automatski prilagoditi količinu pare za izabranu vrstu tkanine. Funkcija omogućuje ispuštanje točno određene količine pare za pojedinu temperaturu koja će omogućiti precizno glačanje.

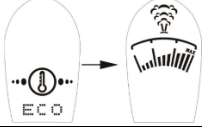
### POSTUPAK GLAČANJA

<p>1. Pritiskom tipke za uključenje/isključenje (ON/OFF) upućujete uređaj u rad. Zatim birate potrebnu temperaturu glačanja. Svaki pritisak gumba za odabranu funkciju popraćen je zvučnim signalom (pisak).</p>	
<p>2. Ovisno o izabranoj temperaturnoj postavci, na ploči za upravljanje bljeska odgovarajući temperaturni simbol. Kada je glačalo spremno za uporabu, temperaturni simbol prestaje bljeskati i ostaje stalno upaljen.</p>	
<p>3. Glačanje parom primjereno je za sve odabrane temperaturne postavke, osim za podešenost „Točka 1“. Za glačanje parom pritisnite gumb za ispuštanje pare, da uređaj pripremi paru. Kada pritisnete gumb za ispuštanje pare, uređaj emitira pisak koji to potvrđuje, a pokazivač pojedinog režima rada parom, odnosno "P-temp", "Točka 2", "Točka 3" i "Max" bljeska, što znači da uređaj priprema, odnosno proizvodi paru. Kada ispustite gumb za ispuštanje pare, uređaj će prestati proizvoditi paru.</p>	
<p>4. Postavku za izbor temperature možete birati koristeći tipku za odabir funkcije..</p>	
<p>5. Nakon završetka uporabe pritisnite tipku za uključenje/isključenje (Power ON/OFF) držite je pritisnuto najmanje 2 sekunde, čime ste isključili rad uređaja.</p>	 <p style="text-align: center;">2s</p>
<p>6. . Nakon svake uporabe postupite u skladu s uputama za "Pražnjenje spremnika za vodu". Preporučljivo je da nakon svake uporabe ispraznite spremnik za vodu.</p>	

## USPRAVNO ISPUŠTANJE PARE

Za odjeću iz osjetljivih tkanina, za zavjese i za druge viseće tkanine, izgužvane površine možete izglacati i kada je tkanina obješena.

1. Izaberite podesnu postavku temperature za parno glačanje.
2. Držite glačalo u uspravnom položaju (slika 7) na razmaku 15 do 30 centimetara od tkanine.
3. Pritisnite gumb za ispuštanje pare.

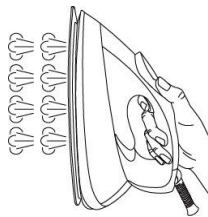

Slika 7

**Upozorenje:** paru ne smiете nikad ispuštati na odjeću ili na tkanine kada ih na sebi nose ljudi ili kućne životinje. To je opasno jer je temperatura pare vrlo visoka.

## SIGURNOSNO ISKLJUČENJE

Funkcija sigurnosnoг isključenja aktivira se automatski ako glačalo u razdoblju 10 minuta ne pomaknete, ili ako gumb za odabir funkcije, odnosno gumb za ispuštanje pare u tom razdoblju nije pritisnut.

1. U tom slučaju pokazivač za automatsko isključenje bljeska, a uređaj emitira zvučni signal (pisak), što znači da se je uređaj iz sigurnosnih razloga automatski isključio.
2. Za ponovno aktiviranje rada glačalo jednostavno pomaknite, ili pritisnite gumb za odabir funkcije, odnosno gumb za ispuštanje pare. Ploča za upravljanje vraća se na prethodno izabranu temperaturnu postavku, i uređaj se ponovno počne zagrijavati. Možda će biti potrebno do 60 sekundi da glačalo bude ponovno spremno za uporabu.



Slika 8

Napomena: kad se uređaj isključio zbog aktivirane funkcije automatskoг isključenja, on nije posve isključen. Ako želite uređaj posve isključiti, pritisnite i držite pritisnutu tipku za isključenje, a nakon toga izvucite i utikač priključnog kabela iz utičnice.

## PRAŽNENJE SPREMNIKA ZA VODU

Isključite uređaj iz električne mreže.

1. Izvadite spremnik za vodu iz ležišta (slika 9).
2. Otvorite poklopac za dolijevanje vode i ispraznite vodu niske tvrdoće (do 7dH) iz spremnika (slika 10).
3. Spremnik za vodu vratite natrag na svoje mjesto i provjerite da li je u potpunosti nasjeo u ležište (slika 11).

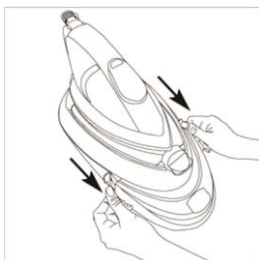

Slika 9

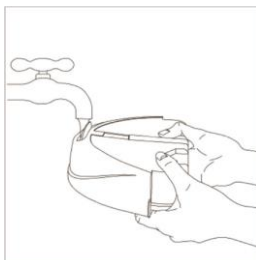

Slika 10

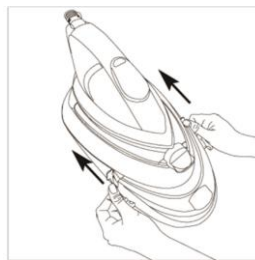

Slika 11

## KASETA ZA ZAŠTITU OD VODENOG KAMENCA

Uređaj je opremljen kasetom za uklanjanje kamenca iz vode, koja mu omogućuje duži životni vijek.

1. Kada se upali pokazivač, i kada istovremeno začujete upozoravajući zvučni signal (pisak), to vas upozorava da je vrijeme za zamjenu kasete protiv kamenca (slika 12). Neobično je važno da zamijenite kasetu za zaštitu od stvaranja kamenca prije nego što nastavite sa glačanjem.
2. Sa nove kasete za zaštitu od stvaranja kamenca skinite nalijepljenu zaštitnu foliju (slika 1).
3. Za što bolje funkcioniranje, novu kasetu za zaštitu od kamenca prije uporabe za 5 minuta uronite u vodu (slika 13).
4. Pritiskom oslobodite kasetu iz kućišta (začuje se zvučni signal) i izvucite kasetu iz uređaja (slika 14).

**Oprez:** kasetu može biti vrlo vruća zbog toplote koju isijava površina za glačanje. Uvjerite se da je kasetu dovoljno ohlađena prije nego što pritisnete na gumb za njeno vađenje.

Stavite novu kasetu za kamenac na svoje mjesto u uređaju (slika 15).



Slika 12

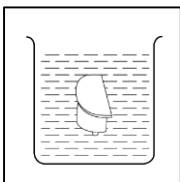

Slika 13

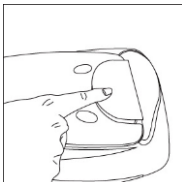

Slika 14

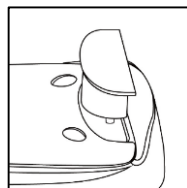

Slika 15

### Napomena:

Ako kućište kasete za zaštitu od kamenca nije pravilno namješteno, uređaj neće moći pravilno koristiti zaštitu koju kasetu za kamenac pruža, a pokazivač kasete za zaštitu od vodenog kamenca će bljeskati (slika 16).



Slika 16

## AUTOMATSKO ČIŠĆENJE UREĐAJA

Ovom funkcijom možete ukloniti vodeni kamenac i druge minerale koji se vremenom nakupe u parnom kotlu. Uređaj će imati dugi životni vijek trajanja ukoliko tu funkciju koristite barem jednom mjesечно, ili još češće, ovisno o tvrdoći vode koju koristite.

1. Kada zasvijetli pokazivač za automatsko čišćenje, a uređaj ispusti zvučni signal (pisak), to označuje da je potrebno uputiti postupak automatskog čišćenja uređaja (slika 17).
2. Spremnik za vodu napunite do maksimalne razine (pogledati poglavlje "PUNJENJE SPREMNIKA ZA VODU"), i pomoću priključnog kabela ukopčajte uređaj u utičnicu električne instalacije.
3. Najprije pritisnite gumb za izbor funkcije i držite ga pritisnuta, a zatim istovremeno pritisnite i gumb za ispuštanje pare, te oba gumba zajedno držite pritisnuta 3 sekunde. Začuje se pisak i uređaj započne postupak automatskog čišćenja.
4. Ukoliko želite nastaviti automatsko čišćenje (dakle ako hoćete pokrenuti program automatskog čišćenja), pritisnite gumb za izbor funkcije. Ukoliko pak želite nastaviti glačanje, pritisnite gumb za ispuštanje pare. (**Napomena:** kada potvrdite početak automatskog čišćenja, taj postupak nećete više moći prekinuti sve dok se sam ne završi).
5. Glačalo držite približno 15 centimetara iznad sudopera ili umivaonika, u položaju za glačanje. Kroz otvore za paru na glačalu zajedno s vodom počinju izlaziti i slobodne naslage čvrstih tvari. Nakon završenog postupka uređaj se vraća sam natrag u zadnji odabrani i podešeni režim glačanja.
6. Glačajite koristeći vlažnu krpu, čime ćete sa površine za glačanje ukloniti možebitno slijepijene trunke. Očistite mrlje od vode koje pri tom mogu nastati na površini za glačanje.
7. Ukoliko uređaj želite sasvim isključiti, pritisnite i držite pritisnuta tipku za isključenje, te izvucite utikač priključnog kabela iz utičnice.



Slika 17



Slika 18

## ČIŠĆENJE I ODRŽAVANJE

1. Isključite uređaj i iskopčajte priključni kabel iz utičnice električne mreže.
2. Vlažnom krpom ili nekim drugim pomaćalom za čišćenje koje neće izgrepti površinu, uklonite eventualne ostatke sa površine za glačanje i sa kućišta.
3. Nikad nemojte koristiti oštre ili grube predmete za skidanje ostataka sa površine za glačanje.
4. Također nemojte nikad koristiti grubi pribor ili sredstva za čišćenje, ocat, ili sredstva za uklanjanje kamenca.

### Upozorenje!

Ukoliko živite na području s tvrdom vodom (iznad 7dH), vodeni kamenac i drugi minerali će se pospješeno nakupljati na uređaju. U tom slučaju vam preporučujemo da radije koristite destiliranu vodu za glačanje.

Garancija ne pokriva greške u radu uređaja ili kvarove koji bi nastali kao posljedica nakupljanja kamenca i minerala!

### ODLAGANJE UREĐAJA IZVAN UPORABE

1. Provjerite da li je sva voda iscijedena iz spremnika za vodu.
2. Glačalo stavite na postolje (oslonac) parne postaje za glačanje.
3. Sigurnosni zasun za nošenje uređaja okrenite u položaj zatvoreno.
4. Kada je zasun za nošenje na postolju zabavljen, uređaj možete nositi u jednoj ruci držeći ga za dršku glačala.

### SAVJETI ZA GLAČANJE

1. Dijelove odjeće koje želite izglatači razvrstajte prema vrsti tkanine. Time ćete manje puta morati mijenjati temperaturne postavke.
2. Ukoliko glačanje započnete na višoj temperaturi, a zatim odaberete nižu temperaturu, može proći i do dvije minute da se površina za glačanje ohladi na nižu postavku. Ukoliko želite ubrzati postupak hlađenja, pritisnite gumb za ispuštanje pare.
3. Ako niste sigurni što se tiče vrste tkanine, najprije napravite pokusno glačanje na manjoj i manje vidljivoj površini određenog komada odjeće. Počnite glačati na nižoj temperaturi, koju kasnije postupno povećavajte.
4. Prije početka glačanja toplotno osjetljivih tkanina pričekajte 2 minute. Nakon izmjene postavke temperature uređaju treba određeno vrijeme da se prilagodi novoj podešenosti – bez obzira na to da li je nova vrijednost temperature viša ili niža.
5. Osjetljive tkanine, kao što su svila, vuna, velur, itd., najbolje je glačati kroz dodatnu krpu za glačanje, jer ćete time najučinkovitije spriječiti pojavu svjetlucavih mjesta na odjeći.

### OTKLANJANJE KVAROVA

Ako opazite da vaša parna postaja ne funkcioniira pravilno, provjerite ovih nekoliko natuknica:

Problem	Uzrok	Rješenje
Uređaj ne radi.	Uređaj se još zagrijava.	Prije uporabe pričekajte nekoliko minuta.
	Uređaj nije priključen.	Priključite uređaj na električnu mrežu.
	Gumb za uključenje/isključenje je u isključenom položaju (OFF).	Pritisnite gumb za uključenje/isključenje na uređaju.
	Utičnica je neispravna.	Uređaj priključite na ispravnu utičnicu.
Iz uređaja ne izlazi par a kada se pritisne gumb za ispuštanje pare.	Prazan spremnik za vodu	Napunite spremnik za vodu
	Uređaj se još zagrijava	Pričekajte da se uređaj pravilno zagrije
	Glačanje parom nije raspoloživo	Pritisnite gumb za odabir funkcije i izaberite višu temperaturnu postavku.
Površina za glačanje se ne zagrije dovoljno.	Nepравilan izbor postavke za vrstu tkanine.	Pritisnite gumb za izbor funkcije i odaberite višu postavku temperature.
Oštećene tkanine	Pregrijavanje	Pridržavajte se uputa za glačanje odjeće, ili isprobajte glačanje sa izabranim postavkama na sakrivnom dijelu odjeće.
Šumovi (buka)	Prva uporaba	To je normalno.
	Spremnik za vodu je prazan.	Napunite spremnik za vodu.

## **VAŽNA UPOZORENJA**

Iz bezbednosnih razloga, pre prvog korišćenja aparata pažljivo pročitajte i proučite uputstva za upotrebu. Takođe ih sačuvajte za kasniju upotrebu.

***Aparat je namenjen isključivo za upotrebu u domaćinstvu i sme da se koristi samo u skladu sa uputstvima iz ovog priručnika.***

Aparat proizvodi vrelu paru. Uvek rukujte aparatom veoma pažljivo, te upozorite ostale korisnike na moguće opasnosti.

## **BEZBEDNOSTNA UPOZORENJA -ŠTA MORATE DA URADITE**

1. Proverite dali napon, naveden na natpisnoj tablici odgovara naponu vaše kućne instalacije.
2. Pre početka korišćenja odmotajte i izravnajte priključni kabl za struju i crevo za dovod pare u peglu.
3. Aparat postavite na tvrdnu i stabilnu podlogu.
4. Podloga koju koristite za peglanje, kao i oslonac na kog ćete stavljati aparat tokom peglanja, treba takođe da budu čvrsti i stabilni.
5. Pazite da priključni kabl za struju i crevo za dovod pare u peglu ne dodiruju vruću radnu ploču pegle.
6. Pre upotrebe ubacite kasetu protiv vodenog kamenca u aparat.
7. Pre punjenja rezervoara za vodu izvucite utikač priključnog kabla iz utičnice.
8. Kasetu i zrnca protiv vodenog kamenca držite izvan domašaja dece.
9. Električne aparate čuvajte na mestu gde neće biti na domašaju dece ili nemoćnih lica, i nemojte im dozvoliti da upotrebljavaju aparat bez nadzora.
10. Proverite da li oslonac na kog stavljate peglu stoji na stabilnoj podlozi, da aparat ne može da se izvrne.
11. Ako je priključni kabl oštećen, sme ga zameniti samo proizvođač ili njegov ovlašćeni serviser, odnosno neko drugo stručno lice da bi se izbegao rizik povreda.
12. Nakon upotrebe ispraznite rezervoar sa vodom.
13. Deci nemojte dozvoliti da se igraju aparatom.
14. Deca starija od osam godina, kao i lica smanjenih fizičkih, osetilnih ili mentalnih sposobnosti, ili lica sa nedostatkom iskustava i znanja, smeju koristiti aparat isključivo ako su pod odgovarajućom kontrolom, i ako dobila odgovarajuća uputstva o bezbednoj upotrebi aparata, te su svesna opasnosti povezanih sa njegovim korišćenjem.
15. Kada je aparat pod naponom, ili kada se hladi nakon upotrebe, pegla i njen priključni kabl nikako ne smeju biti na domašaju dece mlađe od 8 godina.

## **BEZBEDNOSTNA UPOZORENJA-ŠTA SE NESME**

1. Ne dozvolite deci da dodiruju aparat kada njime peglate.

2. Ne ostavljajte aparat bez nadzora dok je uključen u struju.
3. Nemojte koristiti produžne kablove, koje nije odobrila ovlašćena ustanova.
4. U rezervoar nemojte sipati mirišljave tečnosti, sirće, niti bilo kakve druge kemikalije, jer mogu ozbiljno da oštete aparat.
5. Aparat nemojte potapati u vodu ili bilo koju drugu tečnost.
6. Nemojte upotrebljavati aparat koji je oštećen ili ako nepravilno funkcioniše.
7. Nemojte upotrebljavati peglu koja vam je pala na pod, ili na kojoj su vidljiva oštećenja, odnosno ako utvrdite da propušta.
8. Nemojte dodirivati oslonac pegle u toku ili netom nakon peglanja, jer je veoma vruć.
9. Priključni kabel za struju i za dovod pare nemojte omotavati oko pegle ili njenog oslonca da bi ga spremili nakon peglanja, sve dok se aparat potpuno ne ohladi.
10. Nemojte pokušavati otvoriti kućište aparata niti demontirati bilo kakve delove, jer aparat nema upotrebljivih delova koje bi korisnik mogao koristiti za popravke.
11. Nemojte otvarati poklopac za sipanje vode tokom upotrebe aparata. Ovaj priručnik sadrži uputstva za bezbedno sipanje vode u rezervoar.
12. Deca ne smeju čistiti aparat niti obavljati bilo kakve radove na održavanju bez odgovarajućeg nadzora.

U toku peglanja, ili odmah nakon završetka nemojte dodirivati površine označene simbolom , jer su te površine još uvek veoma vruće (molimo vas da pogledate donje slike 1 i 2.)

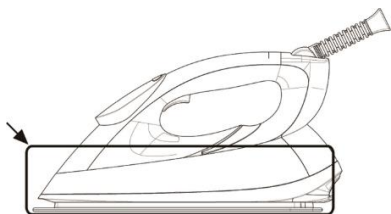

CAUTION: Hot Surface!

Slika 1: vruća površina

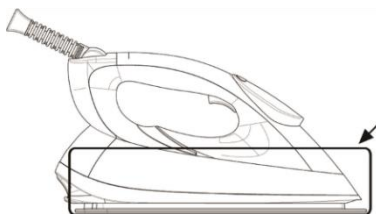

CAUTION: Hot Surface!

Slika 2: vruća površina

## DETALJAN OPIS VAŠE NOVE PARNE STANICE ZA PEGLANJE

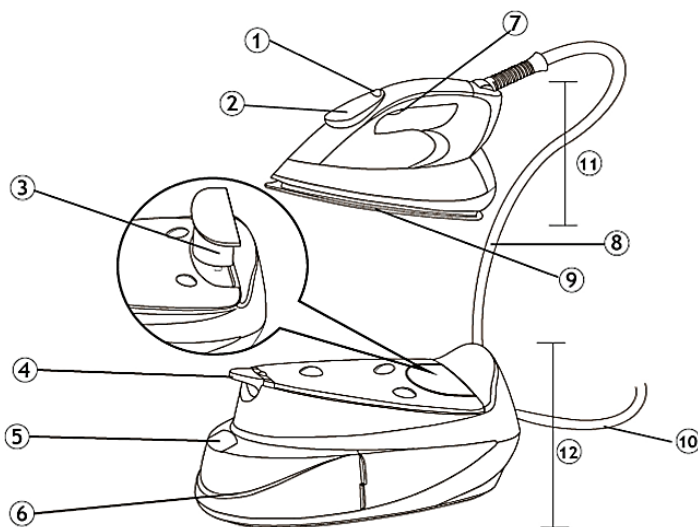

1. Dugme za izbor funkcije
2. Kontrolna tabla
3. Kasetna za zaštitu od kamenca
4. Klin s kopčom za kačenje pegle na postolje
5. Poklopac otvora za sipanje vode
6. Rezervoar vode
7. Dugme ispusta pare
8. Crevo za dovod pare
9. Površina za peglanje
10. Priključni kabl
11. Pegla
12. Postolje

### PLOČA ZA UPRAVLJANJE:

		Indikator nema pare
		Indikator količine pare
		Indikator stanja kasete za zaštitu od kamenca
		Izbor temperature
		Indikator P-TEMP režima
		Indikator automatskog isključenja
		Indikator auto-čišćenja
		ECO indikator

## PRE PRVE UPOTREBE

1. Sa aparata odstranite sve zaštitne folije i nalepnice.
2. Odmotajte i izravnaite priključni kabl.
3. Skinite i zaštitnu nalepnicu sa nove kasete protiv kamenca (slika 1).
4. Za bolje delovanje, pre prve upotrebe pegle potopite novu kasetu za zaštitu od kamenca u vodu i ostavite 5 minuta (pogledati poglavlje "KASETA ZA ZAŠTITU OD KAMENCA").

**Napomena:** Kada po prvi puta koristite paru, nemojte odmah peglati svoju odeću ili veš. U aparatu mogu da ostanu naslage raznih delića, zato za prvo peglanje uzmite stari peškir. Pritisnite dugme za ispuštanje pare; tako ćete izbaciti i odstraniti eventualne ostatke raznih prijavih delića.

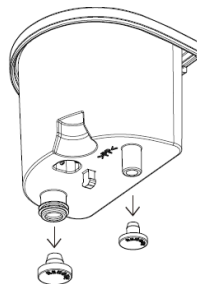

Slika 1

## UPOTREBA VASEG APARATA

1. Aparat je namenien za rad sa običnom vodom iz vodovodne česme. Druge tečnosti ili kondenzat mogu da oštete aparat.
2. Aparat priključite na odgovarajuću zidnu utičnicu.
3. Peglanje počnite tek kada ikone na kontrolnoj tabli prestanu da trepću. To je znak da je postignuta prethodno odabrana temperatura, i da je aparat spreman za upotrebu.
4. Nakon upotrebe aparat uvek isključite iz električne instalacije.

## PUNJENJE REZERVOARA ZA VODU

1. Aparat treba biti isključen iz električne instalacije.
5. Izvucite rezervoar za vodu iz njegovog kućišta (slika 2).
6. Otvorite poklopac otvora za sipanje vode, i u rezervoar sipajte vodu sa niskim stepenom tvrdoće (do 7dH) do oznake za maksimalnu količinu na rezervoaru (slika 3).

**Upozorenje: u rezervoar vode ne smete da sipate nikakve hemikalije, kao što su npr. parfemi, sirće, štirka, sredstva za uklanjanje kamenca, pomagala za peglanje, i slično. Vaš aparat nije namenjen za rad s takvim hemijskim sredstvima.**

7. Rezervoar za vodu ponovno vratite na svoje mesto i proverite da li je čvrsto legao u kućište (slika 4).

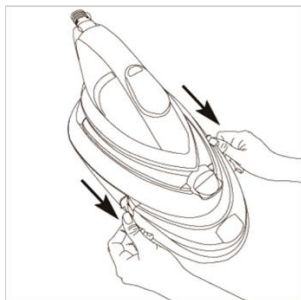

Slika 2

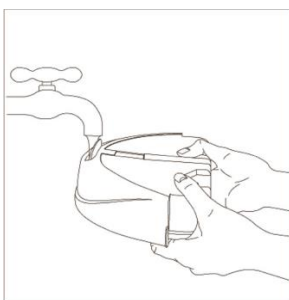

Slika 3

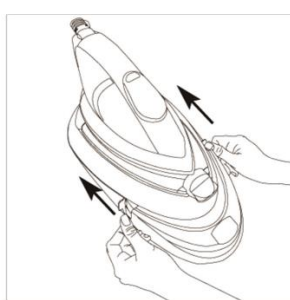

Slika 4



## KLIN ZA KAČENJE APARATA

Aparat je opremljen klinom sa kopčom koji omogućavaju pomeranje i nošenje čitavog kompleta. Kada je pegla pomoću brave (kopče) na klinu pričvršćena na postolje, aparat možete premeštati i nositi u kompletu jednom rukom, držeći ga samo za dršku pegle (slika 5). Peglu otpuštate sa postolja tako da kopču obrnete u otvoreni položaj, čime oslobodite peglu sa postolja (slika 6).

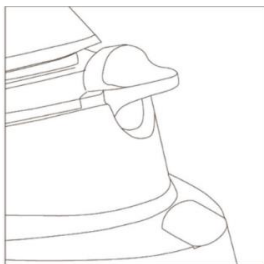

Pričvrсна kopča zatvorena

Slika 5





Pričvrсна kopča otvorena

Slika 6

## PROGRAMIRANA TEMPERATURA (način P-Temp)

Aparat ima funkciju programirane, odnosno prethodno odabrane i podešene temperature koja omogućuje peglanje svih vrsta tkanina podesnih za peglanje, a da nema potrebe za podešavanjem temperature pegle. To je fabrički dodeljen način rada ovoga aparata.

	Simbolima prikazanim na levoj slici označene su vrste tkanina koje su primerene za peglanje, na primer poliester, svila, viskoza, vuna, pamuk, i lan.
	Simbolom na levoj slici označene su vrste tkanina koje nisu primerene za peglanje, na primer polipropilen, elastan i akrilne tkanine.



Indikator EKO upaliće se kada režim P-temp pošalje signal da se je nakupilo dovoljno energije sa primerenom količinom protoka pare za uspešno peglanje.

## REGULISANJE TEMPERATURE

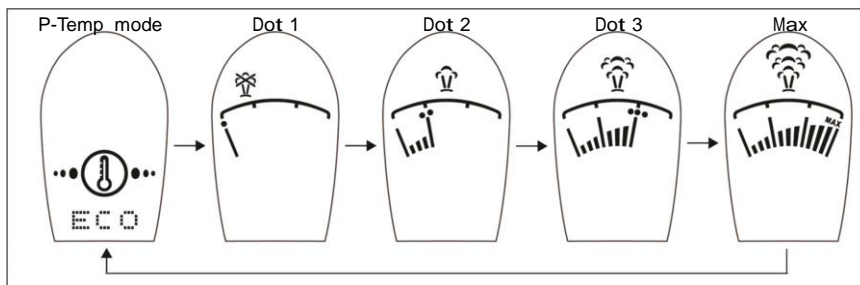
Aparat je opremljen različitim mogućnostima regulacije temperature koje su na raspolaganju za peglanje različitih vrsta tkanina. Pritiskom dugmeta za izbor funkcije uključujete rad aparata. Aparat će da se uključi u fabrički dodeljenom režimu P-temp. Ukoliko želite prebaciti rad aparata na neku drugu temperaturu peglanja, pritisnite dugme za izbor funkcije, i regulacija temperature menjaće se narednim redosledom, odnosno po sekvenci izabranih programa: Način P-temp -- 1. tačka "Dot 1" -- 2. tačka "Dot 2" -- 3. tačka "Dot 3" -- maksimalna temperatura -- način P-temp.:



**VAŽNO UPOZORENJE:** Pre početka peglanja obavezno pročitajte oznake na ceduličetu sa uputstvima za održavanje na odeći, i pridržavajte se uputstava proizvođača u vezi peglanja. Uputstva su često prikazana koristeći određene simbole, kao što su:





Mogućnosti regulisanja temperature		
 <ul style="list-style-type: none"> <li>. Acetat</li> <li>. Elastan</li> <li>. Poliamid</li> </ul>	 <ul style="list-style-type: none"> <li>. Poliester</li> <li>. Svila</li> <li>. Triacetat</li> <li>. Viskoza</li> <li>. Vuna</li> </ul>	 <ul style="list-style-type: none"> <li>. Pamuk</li> <li>. Lan</li> </ul>

Ako niste posve uvereni o kojoj vrsti tkanine je reč, koristite način/funkciju P-TEMP, ili započnite peglanje na najnižoj temperaturi.

#### FUNKCIJA AUTOMATSKE IZRADA PARE

Aparat će automatski prilagoditi količinu pare za izabranu vrstu tkanine. Funkcija obezbeđuje ispuštanje tačno određene količine pare za pojedinu temperaturu koja će omogućiti precizno peglanje.

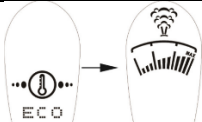
#### POSTUPAK PEGLANJA

<p>1. Pritiskom tastera za uključenie/isključenie (ON/OFF) upućujete aparat u rad. Zatim birate potrebnu temperaturu peglanja. Svaki pritisak dugmeta za izabranu funkciju prati i zvučni signal (pisak).</p>	
<p>2. Ovisno o izabranoj temperaturnoj vrednosti, na kontrolnoj tabli trepće odgovarajući temperaturni simbol. Kada je pegla spremna za upotrebu, temperaturni simbol prestaje da trepće i ostaje stalno upaljen.</p>	
<p>3. Peglanje parom primereno je za sve izabrane temperaturne vrednosti, sem za regulaciju „Tačka 1“. Za peglanje parom pritisnite dugme za ispuštanje pare, aparat emitira pisak koji to potvrđuje, a indikator pojedinog režima rada parom, odnosno „P-temp“, „Tačka 2“, „Tačka 3“ i „Max“ trepće, što znači da aparat priprema, odnosno proizvodi paru. Kada ispustite dugme za ispuštanje pare, aparat će prestati proizvoditi paru.</p>	
<p>4. Moćnost izbora temperature možete birati koristeći taster za izbor funkcije...</p>	
<p>5. Nakon završetka upotrebe pritisnite taster za uključenie/isključenie (Power ON/OFF) i držite ga pritisnutog najmanje 2 sekunde, čime ste isključili rad aparata.</p>	 <p style="text-align: center;">2s</p>
<p>6. Nakon svake upotrebe postupite u skladu s uputstvima za "Pražnjenje rezervoara za vodu". Preporučljivo je da nakon svake upotrebe ispraznite rezervoar za vodu.</p>	

## VERTIKALNO ISPUŠTANJE PARE

Za odeću iz osetljivih tkanina, za zavese i za druge viseće tkanine, izgužvane površine možete ispeglati i kada je tkanina obešena.

1. Izaberite regulaciju temperature za parno peglanje.
2. Držite peglu u uspravnom položaju (slika 7) na razmaku 15 do 30 centimetara od tkanine.
3. Pritisnite dugme za ispuštanje pare..

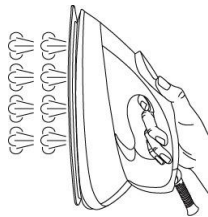

Slika 7

**Upozorenje:** paru ne smete nikad ispuštati na odeću ili na tkanine kada ih na sebi nose ljudi ili kućne životinje. To je opasno jer je temperatura pare veoma visoka.

## BEZBEDNOSNO ISKLJUČENJE

Funkcija bezbednosnog isključenja aktivira se automatski ako peglu u periodu od 10 minuta ne pomerite, ili ako dugme za izbor funkcije, odnosno dugme za ispuštanje pare u tom periodu ne bude pritisnuto.

1. U tom slučaju indikator za automatsko isključenje trepće, a aparat emitira i zvučni signal (pisak), što znači da se je aparat iz bezbednosnih razloga automatski isključio.
2. Za ponovno aktiviranje rada peglu jednostavno pomerite, ili pritisnite dugme za izbor funkcije, odnosno dugme za ispuštanje pare. Kontrolna tabla vraća se na prethodno izabranu temperaturnu regulaciju, i aparat ponovno počne da se zagrejava. Možda će biti potrebno do 60 sekundi da pegla bude ponovno spremna za upotrebu.



Slika 8

**Napomena:** kada se aparat isključi zbog aktivirane funkcije automatskog isključenja, on nije posve isključen. Ako želite aparat posve isključiti, pritisnite i držite pritisnut taster za isključenje, a nakon toga izvucite i utikač priključnog kabla iz utičnice.

## PRAŽNENJE REZERVOARA ZA VODU

Isključite aparat iz električne mreže.

1. Izvadite rezervoar za vodu iz ležišta (slika 9).
2. Otvorite poklopac za sipanje vode i ispraznite vodu niske tvrdoće (do 7dH) iz rezervoara (slika 10).
3. Rezervoar za vodu vratite na nazad na svoje mesto i proverite da li je u potpunosti uskočio u ležište (slika 11).

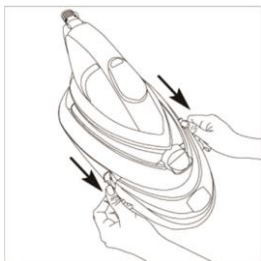

Slika 9

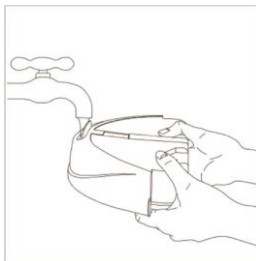

Slika 10

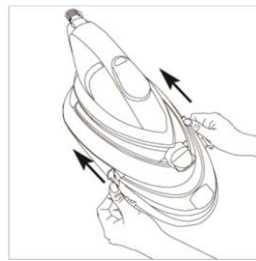

Slika 11

## KASETA ZA ZAŠTITU OD VODENOG KAMENCA

Aparat je opremljen kasetom za uklanjanje kamenca iz vode, koja mu omoćuje duži životni vek.

1. Kada se upali indikator, i kada istovremeno začujete upozoravajući zvučni signal (pisak), to vas upozorava da je vreme za zamenu kasete protiv kamenca (slika 12). Neobično je važno da kasetu za zaštitu od stvaranja kamenca zamenite pre nego što nastavite sa peglanjem.
2. Sa nove kasete za zaštitu od stvaranja kamenca skinite nalepljenu zaštitnu foliju (slika 1).
3. Za što bolje funkcioniranje, novu kasetu za zaštitu od kamenca pre upotrebe za 5 minuta potopite u vodu (slika 13).
4. Pritiskom oslobodite kasetu iz kućišta (začuje se zvučni signal) i izvucite kasetu iz aparata (slika 14).
5. **Oprez:** kasetu može da bude veoma vruća zbog toplote koju seva površina za peglanje. Proverite da li je kasetu dovoljno ohlađena pre nego što pritisnete na dugme za njeno vađenje.
6. Stavite novu kasetu za kamenac na svoje mesto u aparatu (slika 15).



Slika 12

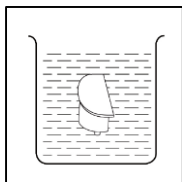

Slika 13

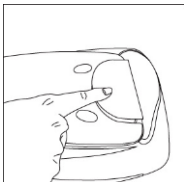

Slika 14

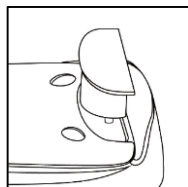

Slika 15

### Napomena:

Ako kućište kasete za zaštitu od kamenca nije pravilno namešteno, aparat neće moći pravilno koristiti zaštitu koju kasetu za kamenac pruža, a indikator kasete za zaštitu od vodenog kamenca će da trepće (slika 16).



Slika 16

### AUTOMATSKO ČIŠĆENJE APARATA

Ovom funkcijom možete ukloniti vodeni kamenac i druge minerale koji se vremenom natalože u parnom kazanu. Aparat će imati dug životni vek ukoliko tu funkciju koristite barem jednom mesečno, ili još češće, ovisno o tvrdoći vode koju koristite.

1. Kada zasvetli indikator za automatsko čišćenje, a aparat ispusti zvučni signal (pisak), to je znak da je potrebno uputiti postupak automatskog čišćenja aparata (slika 17).
2. Rezervoar za vodu napunite do maksimalnog nivoa (pogledati poglavlje "PUNJENJE REZERVOARA ZA VODU"), i pomoću priključnog kabla ukopčajte aparat u utičnicu električne instalacije.
3. Najpre pritisnite dugme za izbor funkcije i držite ga pritisnutog, a zatim istovremeno pritisnite i dugme za ispuštanje pare, te oba dugmeta zajedno držite pritisnuta 3 sekunde. Začuje se pisak i aparat započne postupak automatskog čišćenja.
4. Ukoliko želite nastaviti automatsko čišćenje (dakle ako hoćete da pokrenete program automatskog čišćenja), pritisnite dugme za izbor funkcije. Ukoliko pak želite nastaviti peglanje, pritisnite dugme za ispuštanje pare.

(**Napomena:** kada potvrdite početak automatskog čišćenja, taj postupak nećete više moći prekinuti sve dok se sam ne završi).

5. Peglu držite približno 15 centimetara iznad sudopera ili umivaonika, u položaju za peglanje. Kroz otvore za paru na pegli zajedno s vodom počinju izlaziti i slobodne naslage čvrstih tvari. Nakon završenog postupka aparat se vraća sam nazad u poslednji izabrani režim peglanja.
6. Peglajte koristeći vlažnu krpu, čime ćete sa površine za peglanje ukloniti eventualne slepljene strane čestice. Očistite mrlje od vode koje pri tom mogu nastati na površini za peglanje.
7. Ukoliko aparat želite sasvim isključiti, pritisnite i držite pritisnut taster za isključenje, te izvucite utikač priključnog kabla iz utičnice.



Slika 17

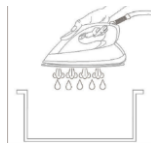

Slika 18

## ČIŠĆENJE I ODRŽAVANJE

1. Isključite aparat i izvucite priključni kabl iz utičnice električne mreže.
2. Vlažnom krpom ili nekim drugim pomaagalom za čišćenje koje neće izgrepti površinu, uklonite eventualne ostatke sa površine za peglanje i sa kućišta.
3. Nikad nemojte koristiti oštre ili grube predmete za skidanje ostataka sa površine za peglanje.
4. Takođe nemojte nikad koristiti grubi pribor ili sredstva za čišćenje, sirće, ili sredstva za uklanjanje kamenca.

### Upozorenje!

Ukoliko živite na području sa tvrdom vodom (iznad 7dH), vodeni kamenac i drugi minerali ubrzano će da se talože na aparatu. U tom slučaju vam preporučujemo da radije koristite destiliranu vodu za peglanje. Garancija ne pokriva greške u radu aparata ili kvarove koji bi nastali kao posledica taloženja kamenca i minerala!

## ODLAGANJE APARATA IZVAN UPOTREBE

1. Proverite da li je sva voda iscedena iz rezervoara za vodu.
2. Peglu stavite na postolje (oslonac) parne stanice za peglanje.
3. Kopču za nošenje aparata obrnite u položaj zatvoreno.
4. Kada je kopča za nošenje na postolju u položaju zatvoreno, aparat možete nositi u jednoj ruci držeći ga za dršku pegle.

## SAVETI ZA PEGLANJE

6. Delove odeće koje želite ispeglati svrstajte prema vrsti tkanine. Time ćete manje puta morati menjati temperaturne regulacije.
7. Ukoliko peglanje započnete na višoj temperaturi, a zatim odaberete nižu temperaturu, može proći i do dva minuta da se površina za peglanje ohladi na nižu regulaciju. Ukoliko želite ubrzati postupak hlađenja, pritisnite dugme za ispuštanje pare.
8. Ako se dvoumite što se tiče vrste tkanine, najpre uradite pokusno peglanje na manjoj i manje vidljivoj površini određenog komada odeće. Počnite da peglate na nižoj temperaturi, koju kasnije postupno povećavajte.
9. Pre početka peglanja toplotno osetljivih tkanina pričekajte 2 minuta. Nakon promene regulacije temperature aparat iziskuje određeno vreme da se prilagodi novoj regulaciji – bez obzira na to da li je nova vrednost temperature viša ili niža.
10. Osetljive tkanine, kao što su svila, vuna, velur, itd., najbolje je peglati kroz dodatnu krpu za peglanje, jer ćete time najefikasnije sprečiti pojavu svetlucajih mesta na odeći.

## OTKLANJANJE KVAROVA

Ako opazite da vaša parna postaja ne funkcioniše pravilno, proverite ovih nekoliko natuknica:

Problem	Uzrok	Rešenje
Aparat ne radi.	Aparat se još zagreva.	Pre upotrebe pričekajte nekoliko minuta.
	Aparat nije priključen	Priključite aparat na električnu mrežu.
	Dugme za uključenje/isključenje je u isključenom položaju (OFF).	Pritisnite dugme za uključenje/isključenje na aparatu.
	Utičnica je neispravna.	Aparat priključite na ispravnu utičnicu.
Iz aparata ne izlazi para kada se pritisne taster za ispuštanje pare.	Prazan rezervoar za vodu	Napunite rezervoar za vodu
	Aparat se još zagreva	Pričekajte da se aparat pravilno ugrije
	Peglanje parom nije raspoloživo	Pritisnite dugme za izbor funkcije i izaberite višu temperaturnu regulaciju.
Površina za peglanje ne ugrije se dovoljno.	Nepравilan izbor regulacije za vrstu tkanine.	Pritisnite dugme za izbor funkcije i izaberite višu regulaciju temperature.
Oštećenje tkanine	Pregrevavanje	Pridržavajte se uputstava za peglanje odeće, ili isprobajte peglanje sa izabranim regulacijama na sakrivenom delu odeće.
Šumovi (buka)	Prva upotreba	To je normalno.
	Rezervoar za vodu je prazan.	Sipajte vodu u rezervoar za vodu.

**ВАЖНО**

*Од безбедносни причини, внимателно прочитајте го упатството пред да го употребите апаратот по првпат. Сочувајте го упатството заради идно користење.*

*Апаратот е наменет за употреба во домаќинството и со него треба да се ракува единствено според ова упатство за употреба.*

*Апаратот генерира пареа со висока температура.*

*Употребувајте го со внимание и предупредете ги другите корисници на можната опасност.*

**РАБОТИ ШТО ТРЕБА ДА ГИ ПРАВИТЕ**

16. Проверете дали напонот наведен на плочката со спецификации одговара на напонот на локалниот довод на електрична енергија.
17. Одмотајте го и исправете го струјниот кабел и цревето за довод на пареа пред да го користите апаратот.
18. Ставете го апаратот на цврста и стабилна површина.
19. Пеглата мора да се користи и да се остава да стои на стабилна површина.
20. Избегнувајте кабелот за струја и цревето за пареа да го допираат дното на пеглата.
21. Пред употреба, ставете го патронот против бигор.
22. Струјниот кабел мора да се извади од штекерот пред резервоарот за вода да се наполни со вода.
23. Секогаш чувајте ги патронот против бигор и гранулите вон дофат на деца.
24. Чувајте ги електричните апарати вон дофат на деца или болни лица. Не дозволувајте им да ги користат апаратите без надзор.
25. Проверете дали подлогата е ставена на стабилна површина пред да го ставите апаратот на неа.
26. Доколку струјниот кабел или цревето за пареа се оштетени, треба да ги заменат производителот или овластениот сервисер или слично квалификувано лице, за да се избегне опасност.
27. По употребата, испразнете го резервоарот за вода.
28. Деца не треба да си играат со апаратот.
29. Апаратот може да го користат деца на возраст од 8 години и повеќе, како и лица со намалени физички, сетилни или ментални способности или без искуство и знаење, доколку им се дадени упатства во врска со употребата на апаратот на безбеден начин и доколку се свесни за опасностите.
30. Чувајте ја пеглата и нејзиниот кабел вон дофат на деца помали од 8 години кога истата е вклучена во струја или додека се лади.

## ШТО НЕ ТРЕБА ДА ПРАВИТЕ

14. Не дозволувајте им на децата да го допираат апаратот додека пеглате.
15. Не оставајте го апаратот без надзор кога е приклучен на струја.
16. Не користете продолжен кабел, освен доколку тоа не го одобри надлежно лице.
17. Не додавајте парфимирани течности, оцет или други хемиски течности во резервоарот за вода; тие може сериозно да го оштетат апаратот.
18. Не потопувајте го апаратот во вода или во други течности.
19. Не користете го апаратот кога е оштетен или кога не работи нормално.
20. Пеглата не треба да се користи доколку ви паднала, доколку има видливи знаци на оштетување или доколку од неа истекува вода.
21. Не допирајте ја подлогата на пеглата во текот на пеглањето или веднаш потоа. Врела е!
22. Не замотувајте го струјниот кабел или цревето за пареа околу пеглата или околу подлогата додека не се изладат целосно.
23. Не обидувајте се да го отворите кукиштето или да расклопите некој дел од апаратот, зашто внатре нема делови што може да се сервисираат.
24. Капакот на отворот за ставање вода не смее да биде отворен во текот на употребата. Подолу се дадени упатства за безбедно дополнување на резервоарот за вода.
25. Деца не треба да го чистат и да го одржуваат апаратот без надзор.
26. Не допирајте ја површината означена со симболот  во текот на употребата или веднаш потоа. Врела е! (Погледнете ги слика 1 и слика 2)

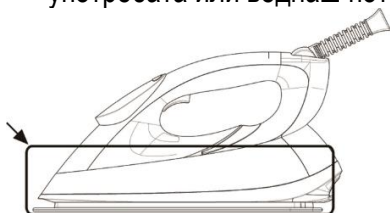

CAUTION: Hot Surface!

слика 1

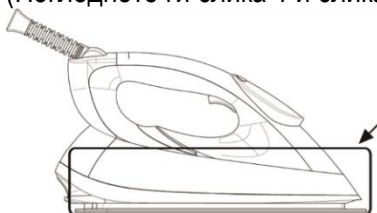

CAUTION: Hot Surface!

слика 2

## Упатство за користење на пегла

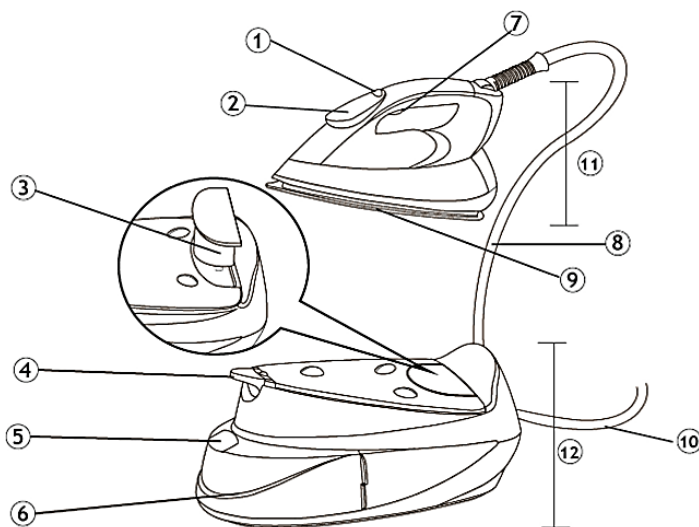

1. Копче за функции
2. Контролна табла
3. Филтер за бигор
4. Механизам за безбедно пренесување
5. Капаче на садот за вода
6. Сад за вода
7. Копче за пуштање пареа
8. Црево за пареа
9. Плоча за пеглање
10. Кабел
11. Пегла
12. Основа

### Контролна табла:

		Индикатор за пеглање без пареа
		Индикатор за ниво на пареа
		Индикатор за филтер за бигор
		Регулирање на температурата
		Индикатор за програмирана температура
		Индикатор за автоматско исклучување
		Индикатор за само-чистење
		Еко индикатор



## Пред да ја употребувате пеглата за прв пат

1. Отстранете ги заштитните фолии или налепниците од апаратот.
2. Одвиткајте и исправете го кабелот
3. Отстранете го затвораот од новиот филтер за бигор (слика 1.)
4. Потопете го новиот филтер за бигор во вода 5 минути пред првата употреба за подобра функционалност (видете филтер за бигор).

**Забелешка:** Кога за прв пат го користите пеглањето на пара не го испробувајте на вашата облека. Може да има некои остатоци во апаратот. Испробајте го првото пеглање на стара крпа. Притиснете го копчето за пара за целосно да излезат сите остатоци.

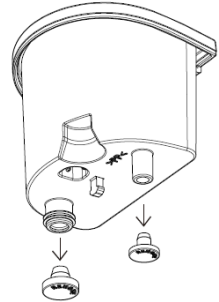

Слика 1

## Користење на апаратот

1. Апаратот е направен за да работи на обична вода од чешма. Други течности или кондензирана вода можат да го оштетат апаратот.
2. Приклучете го апаратот во струја
3. Започнете со пеглањето откако иконите на екранот ќе престанат да трепкаат што покажува дека е постигната соодветната температура и пеглата е спремна за употреба.
4. По употреба секогаш исклучувајте ја пеглата од струја.

## Полнење на садот со вода

1. Исклучете го кабелот од струја.
2. Извадете го садот со вода (Слика 2)
3. Отворете го капачето од садот и наполнете го садот со вода до максималното ниво обележано на садот со мека вода (до 7 дХ).

**Предупредување:** Не додавајте парфем, оцет, штирак, средства против бигор, средства за пеглање или други хемикалии во садот за вода бидејќи апаратот не работи на такви хемикалии. (слика 3)

4. Вратете го садот за вода назад и проверете дали е цврсто поставен на својата положба (слика 4)

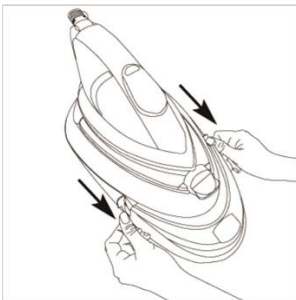

Слика 2

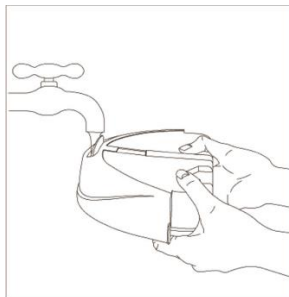

Слика 3

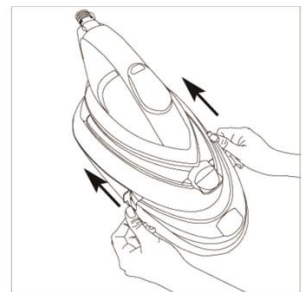

Слика 4

## Механизам за безбедно пренесување

Апаратот е опремен со механизам за безбедно пренесување. Можете да го пренесувате апаратот со една рака за рачката кога пеглата е прицврстена за основата. (слика 5). За да ја извадите пеглата од основата спуштете го копчето за заклучување (слика 6)

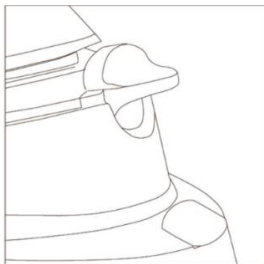

Позиција за заклучување

Слика 5



Позиција за отклучување

Слика 6

## Програмирана температура (програма п- темп)

Апаратот е опремен со програмирана температура која овозможува пеглање на сите ткаенини без приспособување на температурата на пеглата. Тоа е стандарден програм на апаратот.

	Ткаенини кои ги имаат овие симболи може да се пеглаат, како на пример, полиестер, свила, вискоза, волна, памук и платно.
	Ткаенини кои ги имаат овие симболи не треба да се пеглаат, како на пример, полипропилен, еластин и акрилна ткаенина

Еко индикаторот ќе се приклучи кога програмираната температура покажува дека се штеди енергија со доволно количество пара за пеглање.



## PODEŠAVANJE TEMPERATURE

Поставување на температурата

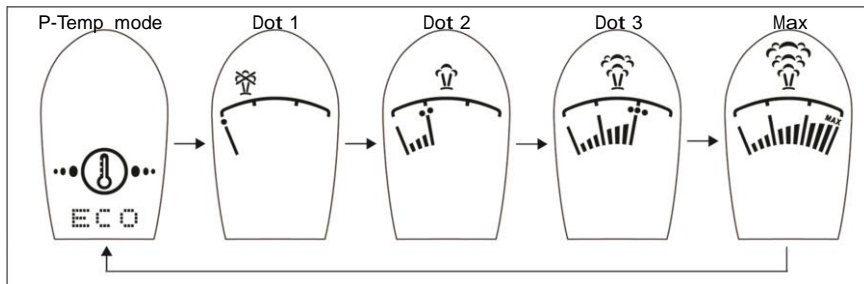
Апаратот има различни температурни поставувања за различни видови на ткаенини. Притиснете го копчето за функции за да го приклучите апаратот. Апаратот ќе започне со програмата за програмирана температура. Доколку сакате да ја промените температурата на пеглата, притиснете го копчето за функции и ќе се појават инструкции за промена на температурата во следниот редослед од програмираната температура: Точка 1>Точка 2 >Точка 3>Максимум>програмирана температура> како во следнава слика:



**Напомена:** пред да започнете со пеглањето, прочитајте ги етикетите на облеката и следете ги инструкциите на производителот кои честопати се прикажуваат преку симболи слични на следниве:





Регулирање на температура		
		
Ацетат Еластин Полимид	Полиестер Свила Триацетат Вискоза Волна	Памук Платно

Доколку не сте сигурни од кој материјал е ткаенината користете ја програмираната температура на ниска температура.

### ФУНКЦИЈА ЗА АВТОПАРЕА

Апаратот автоматски го приспособува испуштањето пара на избраната температура. Функцијата овозможува соодветно количество пара за секоја температура за да се постигне прецизен резултат при пеглањето.

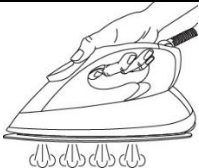
### ПРОЦЕС НА ПЕГЛАЊЕ

1. Притиснете го копчето за функција за да го приклучите апаратот и одберете ја саканата температура за пеглање. Ке слушнете звук откако ќе го притиснете копчето за функција.	
2. Во зависност од избраната температура, на контролната табла ќе почне да трепка соодветен симбол за температура. Кога пеглата ќе биде спремна за употреба, симболот за температура ќе прекине да трепка.	
3. Пеглањето на пара е достапно за сите температури освен за „точка 1“. Можете да го притиснете и да го задржите копчето за пара за да се испушти пара. Кога ќе го притиснете копчето за пара, ќе слушнете звук и ќе се појави поединечен индикатор за програмирана температура, „точка 2“, „точка 3“ и „максимум“ кој ќе трепка кога ќе се создава пара.	
4. Можете да го наместите приспособувањето на температурата на апаратот преку притискање на копчето за функција.	
5. По употреба, притиснете и држете го копчето за функција 2 секунди за да го исклучите апаратот	 2s
6. По секоја употреба следете ги упатствата за цедење на садот за вода. Се препорачува да се исцеди водата од садот по употреба.	

## ВЕРТИКАЛНО ИСПУШТАЊЕ НА ПАРЕА

Можете да ја испеглате деликатната облека во висечка положба, завеси и друга висечка ткаенина:

1. Одберете ја саканата температура на која е достапна пеглањето со пареа.
2. Поставете ја пеглата во вертикална положба (слика 7) 15 до 30 сантиметри од облеката.
3. Притиснете го копчето за пареа.

Напомена: Не го користете пеглањето на пареа на облека додека ја носат животни или луѓе. Температурата на пареата е многу висока.

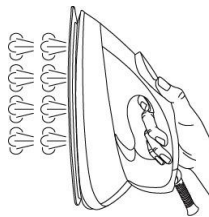

Слика 7

## ФУНКЦИЈА ЗА БЕЗБЕДНОСНО АВТОМАСКО ИСКЛУЧУВАЊЕ

Безбедносното автоматско исклучување работи автоматски кога пеглата не се движи или копчето за пареа/копчето за функции не е притиснато 10 минути.

1. Индикаторот за автоматско исклучување почнува да трепка и се слуша звук (слика 8) што покажува дека апаратот е автоматски исклучен.
2. За да се реактивира пеглата, едноставно поместете ја или притиснете го копчето за функции или копчето за пареа. Контролната табла ќе се врати на предходното температурно поставување и ќе почне да се загрева. Потребни се околу 60 секунди за пеглата да биде спремна за употреба.



Слика 8

Забелешка: Апаратот не е целосно исклучен кога е во безбедно автоматско исклучување. Притиснете и задржете го копчето за функција за да го исклучите апаратот и извадете го кабелот од струја.

## ЦЕДЕЊЕ НА САДОТ СО ВОДА

Исклучете ја пеглата од струја

1. Извадете го садот со вода (слика 9)
2. Отворете го капачето на садот и исцедете го го садот со мека вода (до 7 dH) (слика 10).
3. Вратете го садот со вода во претходната положба и прицврстете го (слика 11).

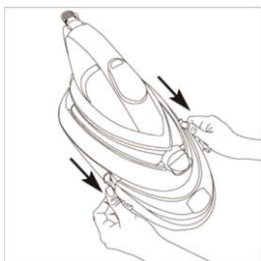

Слика 9

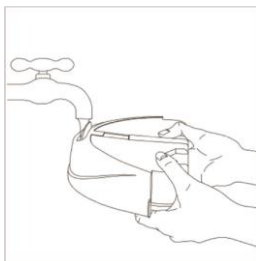

Слика 10

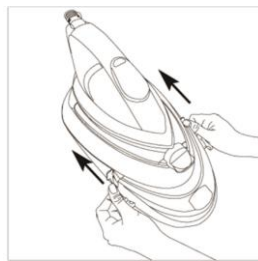

Слика 11

## ФИЛТЕР ЗА БИГОР

Апаратот има филтер за бигор за да го продолжи рокот на употреба.

1. Кога ќе светне индикаторот за филтер за бигор и ќе се слушне звук (слика 12) покажува дека филтерот за бигор треба да се смени. Многу е важно да го смените филтерот пред да продолжите со пеглање.
2. Извадете ја заштитната фолија од новиот филтер. (слика 1)
2. Потопете го новиот филтер за бигор во вода 5 минути (слика 13) пред употреба за подобра функционалност.
4. Притиснете за да го извадите филтерот од апаратот (ќе се слушне звук) и извадете го стариот филтер од апаратот (слика 14). (Внимание: филтерот може да биде жежок поради топлината од пеглата. Оставете го филтерот да се олади пред да го извадите)
5. Ставете го новиот филтер за бигор (слика 15)



Слика 12

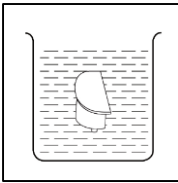

Слика 13

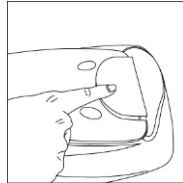

Слика 14

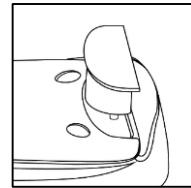

Слика 15

**Забелешка:** Доколку филтерот за бигор не е соодветно наместен, апаратот нема да може да се употребува и индикаторот за филтер за бигор ќе трепка (слика 16)



Слика 16

## САМО-ЧИСТЕЊЕ

Оваа функција ги отстранува бигорот и минералите кои се таложат во садот за пареа. Апаратот најдобро се одржува доколку оваа функција се извршува барем еднаш месечно или почесто во зависност од тврдината на водата.

1. Кога индикаторот за само-чистење ќе светне и ќе се слушне звук, апаратот треба да се исчисти со функцијата за само-чистење (слика 17)
2. Наполнете го садот за вода до максималното ниво (видете полнење на садот со вода) и приклучете го апаратот во струја.
3. Притиснете го копчето за функција а потоа и копчето за пареа и задржете ги двете копчиња 3 секунди. Потоа апаратот ќе започне со режимот за само-чистење проследено со звук.
4. Притиснете го копчето за функции за да продолжи процесот на само-чистење. Притиснете го копчето за пареа за да продолжите со пеглањето. (Забелешка: кога се потврдува продолжувањето на само-чистење нема да може да престане додека процесот не заврши).
5. Држете ја пеглата 15 сантиметри над мијалникот во положба за пеглање. Отпадниот материјал заедно со водата ќе излезат од отворите за испуштање пареа (слика 18). Апаратот ќе продолжи да работи со предходната програма кога процесот на само-чистење е завршен.
6. Пеглајте стара ткаенина за да ги отстраните сите траги од плочата за пеглање. Отстранете ги дамките од плочата.
7. Притиснете и задржете го копчето за функција за да го исклучите апаратот и потоа исклучете го од струја.



Слика 17

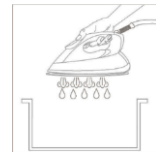

Слика 18

## ЧИСТЕЊЕ И ОДРЖУВАЊЕ

1. Извадете го кабелот од струја.
2. Користете стара ткаенина или мазна крпа за да ги остраните дамките од плочата за пеглање или на кутијата
3. Никогаш не користете остри или груби предмети за да ги извадите дамките од плочата.
4. Никогаш не користете абразивни средства, оцет или средства за острасување на бигор за да ја исчистите пеглата.

**Напомена: Доколку живеете во средина во која има тврда вода (над 7dH), брзо ќе се наталожат бигор и минерали. Затоа се препорачува да користите дестилирана вода! Дефектот на апаратот поврзан со бигор и минерали не се под гаранција.**

## СКЛАДИРАЊЕ

1. Проверете дали водата е исцедена од садот за вода.
2. Ставете ја пеглата на основата.
3. Приклучете го копчето за заклучување.
4. Можете да го носите апаратот со една рака за рачката на пеглата кога пеглата е прицврстена за основата.

## СОВЕТИ ЗА ПЕГЛАЊЕ

1. Издвојте ги алиштата за пеглање според типот на ткаенина. На овој начин ќе го намалите честото прилагодување на температурата за различна облека.
2. Ако почнете да пеглате на висока температура а потоа ја намалите, на плочата за пеглање ќе и бидат потребни повеќе од 2 минути за да се олади. За да го забрзате процесот на ладење, притиснете го копчето за параа.
3. Тестирајте го пеглањето на мала површина на внатрешната страна од облеката доколку не сте сигурни за видот на ткаенина. Започнете со ниска температура и полека зголемувајте ја.
4. Почekaјте две минути пред да пеглате чувствителни ткаенини. Потребно е одредено време за прилагодувањето на температура да постигне одредено ниво, високо или ниско.
5. Деликатните ткаенини како свила, волна, велур итн. најдобро се пеглаат со ткаенина за пеглање за да се спречат светлите траги.

## ПРОБЛЕМИ СО ПЕГЛАЊЕТО

Доколку пеглата не работи добро, проверете го следново:

Проблем	Причина	Решение
Пеглата не работи	Се загрева	Почекајте да се загрее
	Не е приклучена во струја	Приклучете ја во струја
	Филтерот за бигор не е соодветно наместен	Соодветно поставете го филтерот за бигор
	Приклучокот не работи	Ставете го кабелот во друг приклучок
Не излегува параа при притискање на копчето за параа	Садот за вода е празен	Наполнете го садот со вода
	Апаратот се уште се загрева	Почекајте да се загрее
	Пеглањето на параа не е достапно	Притиснете го копчето за функции за поставување на повисока температура
Недоволно загревање на плочата за пеглање	Погрешно поставување на ткаенина	Притиснете го копчето за функции за поставување на повисока температурата
Оштетување на ткаенината	Прегревање	Следете го упатството на облеката или испробајте на задната страна од облеката
Силен звук	Прва употреба	Нормално е
	Празен сад за вода	Наполнете го садот со вода

**IMPORTANT**

**For your safety, please read the instructions carefully before using the appliance for the first time. Save the instructions for future reference.**

**The appliance is designed for domestic use and may only be operated in accordance with these instructions for use.**

The appliance generates hot steam. Always handle with care and warn other users of potential danger.

**DO'S**

1. Check if the mains voltage stated on the rating plate corresponds to the local electricity supply.
2. Unwind and straighten the power cord and steam hose before use.
3. Place the appliance on a firm and steady surface.
4. The iron must be used and rested on a stable surface
5. Make sure the power cord or steam hose do not touch the soleplate.
6. Insert the anti-scale cartridge before use.
7. Unplug the power cord from the socket before filling the water tank with water.
8. Keep the anti-scale cartridge and granules away from children at all times.
9. Keep electrical appliances out of reach from children or infirm persons. Do not let them use the appliances without supervision.
10. Ensure the stand is placed on a stable surface before placing iron on it
11. If the power cord or steam hose are damaged, have them replaced by the manufacturer, a service agent or a similarly qualified person, in order to avoid hazard.
12. Empty the water tank after use.
13. Do not allow children to play with the appliance.
14. This appliance may be used by children aged 8 years and above, and by persons with reduced physical, sensory or mental capabilities or lack of experience and knowledge, if they are supervised or if they have been instructed on how to use the appliance in a safe way, and if they understand the hazards involved.
15. Keep the iron and its cord out of reach of children less than 8 years of age when it is energized or cooling down.

**DO NOT'S**

1. Do not allow children to touch the appliance when ironing.
2. Do not leave the appliance unattended when it is connected to a mains supply outlet.
3. Do not use an extension power cord unless a competent authority has approved it.
4. Do not add perfumed water, vinegar or other chemicals into the water tank as they

can seriously damage the appliance.

5. Do not immerse the appliance in water or any other liquid.
6. Do not use the appliance when it is damaged or performs abnormally.
7. Do not use the iron if it has been dropped, if there are visible signs of damage, or if it is leaking.
8. Do not touch the iron rest during or just after ironing. It is hot!
9. Do not roll the power cord or steam hose around the iron unit or base for storage until the appliance has cooled down completely.
10. Do not attempt to open the cabinet or disassemble any parts from the appliance. There are no serviceable parts inside.
11. Do not open the water inlet cover during use. Instructions for safe refilling of the water tank are provided in this manual.
12. Do not allow children to perform cleaning and user maintenance tasks without supervision.
13. Do not touch the surfaces marked with symbol  during or just after ironing. They are hot! (Please refer to the Figure 1 and Figure 2 below).

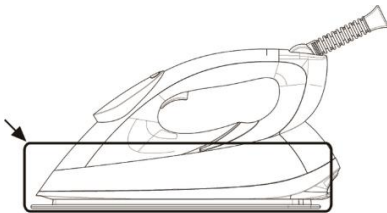

CAUTION: Hot Surface!

Figure 1: Left Side: hot surface

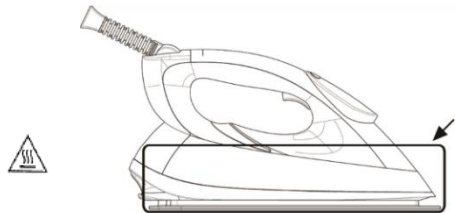

CAUTION: Hot Surface!

Figure 2: Right Side: hot surface



## GET TO KNOW YOUR STEAM STATION

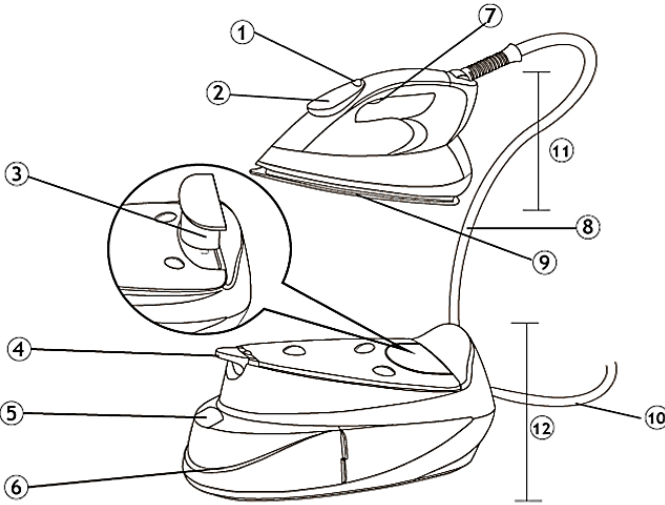

1. Function Button
2. Control Panel
3. Anti-scale Cartridge
4. Carry Lock
5. Water Inlet Cover
6. Water Tank
7. Steam Trigger
8. Steam Hose
9. Soleplate
10. Power Cord
11. Iron Unit
12. Base

### CONTROL PANEL:

		No Steam Indicator
		Steam Level Indicator
		Anti-scale Cartridge Indicator
		Temperature Settings
		P-Temp Mode Indicator
		Auto Shut Off Indicator
		Self-clean Indicator
		ECO Indicator

## BEFORE THE FIRST TIME USE

1. Remove any protective films or stickers on the appliance
2. Unwind and straighten the power cord.
3. Remove the sealing cover from the new anti-scale cartridge (Figure1).
4. Immerse a new anti-scale cartridge into water for 5 minutes before first use for better performance (see “ANTI-SCALE CARTRIDGE”)

Note: When using the steam function for the first time, do not use it on your

laundry. Some residue may remain inside the appliance. Begin the first time ironing with an old towel. Press the steam trigger to ensure the residues are completely released.

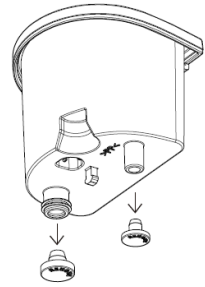

Figure 1

## USING YOUR APPLIANCE

1. This appliance is designed to use normal tap water. Other liquid or condensation water might damage the appliance.
2. Connect the appliance with a suitable mains supply outlet.
3. Start ironing after the icons on the display panel stop flashing which indicates the required temperature is reached and ready to use.
4. Always disconnect the appliance from the main after use.

## FILLING THE WATER TANK

1. Disconnect the power cord from electric outlet.
2. Pull the water tank out (Figure 2).
3. Open the Water Inlet Cover and fill water into the water tank until the max level on the water tank with low hardness water (up to 7dH).

**Warning : Do not put perfume, vinegar, starch, descaling agents, ironing aids or other chemicals in the water tank, as your appliance is not designed to work with these chemicals (Figure 3).**

4. Put the water tank back and make sure that it is firmly positioned in place (Figure 4).

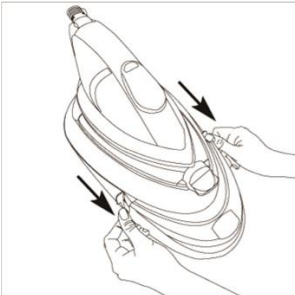

Figure 2

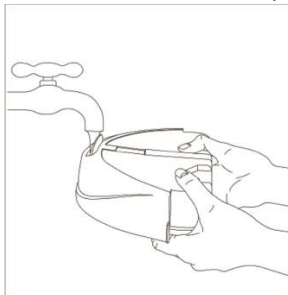

Figure 3

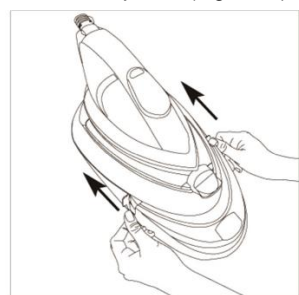
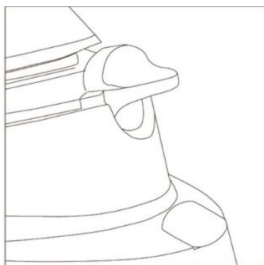

Figure 4

## CARRY LOCK

The appliance is equipped with carry lock. You can carry the appliance with one hand by the handle of the iron unit when the iron is locked on the base (Figure 5). To release the iron unit from the base, turn the carry lock to unlock position (Figure 6).



Lock Position  
Figure 5



Unlock Position  
Figure 6

## PROGRAMMED TEMPERATURE (P-Temp Mode)

The appliance is equipped with Programmed Temperature which allows the appliance to iron all ironable fabric without adjusting the temperature of the iron. It is the default mode of this appliance.

	Fabrics with these symbols are ironable, for example, Polyester, Silk, Viscose, Wool, Cotton and Linen.
	Fabrics with this symbol are not ironable, for example, Polypropylene, Elastane and Acrylic Fabric.



The ECO indicator will light up when P-temp mode indicates that the energy is saved with sufficient steam flow to do ironing.

## SETTING THE TEMPERATURE

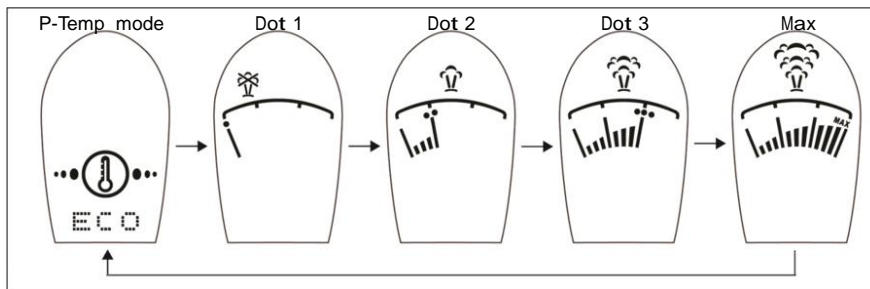
The appliance has different temperature settings to handle different kinds of fabrics. Press the function button to switch the appliance on. The appliance will start at P-temp mode. If you want to switch to other ironing temperature, press the function key and the temperature will loop with a sequence of "P-temp mode" -> "Dot 1" -> "Dot 2" -> "Dot 3" -> "Max" -> "P-temp mode" as follows:



**IMPORTANT:** Before start ironing, read the garment labels and follow the manufacturer's ironing instructions that are often shown by symbols similar to the following:





Temperature Control Setting		
		
<ul style="list-style-type: none"> <li>. Acetate</li> <li>. Elastane</li> <li>. Polyamide</li> </ul>	<ul style="list-style-type: none"> <li>. Polyester</li> <li>. Silk</li> <li>. Triacetate</li> <li>. Viscose</li> <li>. Wool</li> </ul>	<ul style="list-style-type: none"> <li>. Cotton</li> <li>. Linen</li> </ul>

If you are not sure about the fabric is made of, use the P-temp mode or begin the ironing at a low temperature.

### AUTO STEAM FUNCTION

The appliance will automatically adjust the steam output to the selected temperature. The function provides right amount of steam for each temperature to achieve the precise ironing result.

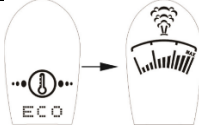
#### TO DO IRONING

<p>1. Press the function button to turn on the appliance and select your desired temperature to do ironing. "Beep" sounds will be heard when the function button is being pressed</p>	
<p>2. Depending on which temperature setting that you have selected, the corresponding temperature symbol on the control panel will be flashing. When the iron is ready for use, the temperature symbol stops flashing and stays on steadily.</p>	
<p>3. Steam ironing is available for all temperature setting except "Dot1". You can press and hold the steam trigger to generate steam for steam ironing. A "beep" sound will be heard when the steam trigger is being pressed and the respective steam indicator for "P-temp", "Dot 2", "Dot 3" and "Max" will flash indicates it is generating steam. Release the steam trigger to stop generating steam.</p>	
<p>4. You can adjust the temperature setting of the appliance by pressing the function button.</p>	
<p>5. After use, press and hold the function button for 2 seconds to turn the appliance off.</p>	<p>2s</p> 
<p>6. After every use, follow the instructions in "Draining the water tank". It is recommended to drain the water inside water tank after use.</p>	

## VERTICAL STEAMING

You can also remove wrinkles on delicate garments in hanging position, hanging curtains, or other hanging fabrics:

1. Select your desired temperature setting with steam ironing available.
2. Hold the iron in vertical position (Figure 7) 15 to 30 centimeters away from the garment.
3. Press the steam trigger.

Warning: Do not apply steam on any clothes or fabrics that are being worn by human or pets. Temperature of steam is very high.

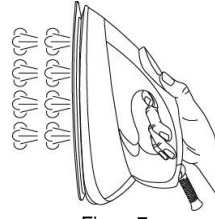

Figure7

## SAFETY AUTO SHUT-OFF FUNCTION

The safety auto shut-off function will operate automatically when the iron is left immobile or the function button/steam trigger not being pressed for 10 minutes.

1. A “beep” sound will be heard with the Auto Shut off Indicator will be flashing (Figure 8) to indicate the appliance is under safety auto shut off function.
2. To reactivate the iron, simply move it or by pressing the function button or the steam trigger. The control panel will return to its previous temperature setting and start heating up. It may take about 60 seconds for the iron to be ready for use.



Figure8

Note: The appliance is not switched off completely when it is in safety auto shut off function. Press and hold the function button to turn the appliance off and unplugged from the mains supply outlet.

## RAINING THE WATER TANK

Disconnect the iron from the mains supply outlet.

1. Pull the water tank out (Figure 9).
2. Open the Water Inlet Cover and drain the water tank with low hardness water (up to 7dH) (Figure 10).
3. Put the water tank back and make sure that it is firmly positioned in place (Figure 11).

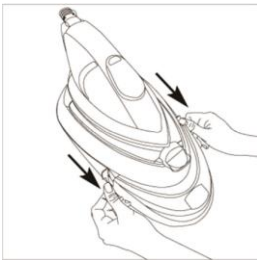

Figure9

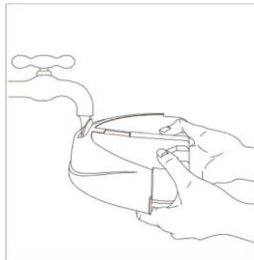

Figure10

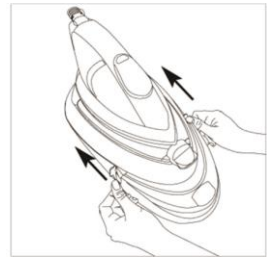

Figure11

## ANTI-SCALE CARTRIDGE

This appliance has an anti-scale cartridge to prolong its lifespan.

1. When the Anti-scale Cartridge Indicator lights up with a “beep” sound (Figure 12), it indicates the anti-scale cartridge needs to be changed. It is very important for you to change the cartridge before continue to do ironing.
2. Remove the sealing cover from a new anti-scale cartridge. (Figure 1)
3. Immerse a new anti-scale cartridge into water for 5 minutes (Figure 13) before first use for better performance.
4. Press to release the cartridge from the appliance (a “beep” sound will be heard) and pull out the old cartridge from the appliance (Figure 14). (Caution: The cartridge can be very hot due to the heat of the soleplate. Make sure the cartridge is cooled down before pressing on the cartridge.)
5. Insert the new anti-scale cartridge (Figure 15)



Figure12

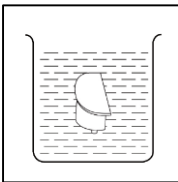

Figure13

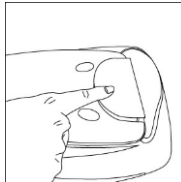

Figure14

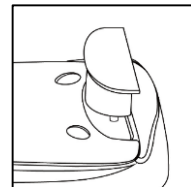

Figure15

Note: If the anti-scale cartridge is not installed or installed improperly, the appliance will not be able to use and the Anti-scale Cartridge Indicator will be flashing (Figure 16).



Figure16

## SELF-CLEANING

This function removes the scales and minerals built up in the Steam Chamber. The appliance will remain in the best condition if this function is performed at least once a month or more regularly depending on the hardness of water used.

1. When the self-clean indicator lights up with a “beep” sound, it indicates that the appliance needs to undergo self-cleaning (Figure 17)
2. Fill the water tank to the max level (See “FILLING THE WATER TANK”) and plug in the appliance.
3. Press the function button followed with the steam trigger and hold both buttons for 3 seconds. The appliance will then enter the self-cleaning mode with a “beep” sound.
4. Press the function button to proceed self-cleaning. Press the steam trigger to resume ironing. (Note: when self-cleaning is confirmed to proceed, it will not be able to terminate until the self-cleaning process is completed.)
5. Hold the iron about 15 centimeters above the sink in the ironing position. Loose material will come out through the steam holes of the iron together with water (Figure 18). The appliance will resume to the previous ironing setting when complete.
6. Ironing with a damp cloth to remove any deposits on the sole-plate. Remove any water stains that may have formed on the soleplate.
7. Press and hold the function button to turn the appliance off and unplugged from the mains supply outlet.



Figure17



Figure18

## CLEANING AND MAINTENANCE

1. Disconnect the power cord from the mains supply outlet.
2. Use a dampened cloth or non-scratching cleaner to remove the deposits on the sole plate or the cabinets.
3. Never use sharp or rough objects to remove the deposit on the sole plate.
4. Never use any abrasive, vinegar or descaling agents to clean the iron.

### Warning

**If you live in an area with hard water (over 7dH), fast scale and minerals build up will occur. It is therefore recommended to use distilled water !**

**Malfunctioning appliance associated with scale and minerals build up are not subject of guarantee interventions.**

## STORAGE

1. Make sure the water is already drained out from the water tank
2. Place the iron unit on the base.
3. Turn the carry lock to the lock position
4. You can carry the appliance with one hand by the handle of the iron unit when the iron is lock on the base.

## HINT FOR IRONING

1. Sort out the articles to be ironed according to the type of fabric. This will minimize the frequency of temperature adjustment for different garment.
2. If you start ironing at a high temperature and then select a lower one, the soleplate may take more than two minutes to cool down. To speed up the cooling process, you may press the steam trigger.
3. Test ironing a small area on the backside or inside the garment if you are unsure about the type of fabric. Start with a low temperature and increase gradually.
4. Wait for 2 minutes before ironing the heat sensitive fabrics. Temperature adjustment needs certain time to reach the required level, no matter it is higher or lower.
5. Delicate fabrics such as silk, wool, velour, etc. are best ironed with an ironing cloth to prevent shine marks.

## TROUBLE-SHOOTING

If your steam station does not work well, check the following points:

Problem	Cause	Solution
The unit does not work	There is under heat up	Wait for heating up
	It is not plugged in	Plug in
	The anti-scale cartridge is not installed/ installed improperly	Install the scale cartridge properly
	Socket doesn't work	Plug in other good socket
No steam coming out when pressing the steam trigger	Water tank empty	Fill water tank
	The appliance is still heating up	Wait for heating up
	Steam ironing is not available	Press the function button for a higher temperature setting
Sole-plate doesn't heat well	Incorrect Fabric setting	Press the function button for a higher temperature setting
Damage textile	Over heat	Follow the garment guide or test on the inside of the hem of the garment.
Loud noise	First time use	It is normal
	Water tank empty	Fill water tank

**WAŻNE**

Dla celów bezpieczeństwa, przed pierwszym użyciem urządzenia należy dokładnie zapoznać się z instrukcją. Zachować instrukcję do późniejszego wykorzystania.

**Urządzenie jest przeznaczone do użytku domowego i może być używane zgodnie z niniejszą instrukcją obsługi.**

Urządzenie wytwarza gorącą parę. Zawsze zachowywać ostrożność i ostrzegać inne osoby o potencjalnym zagrożeniu.

**ZALECENIA**

31. Sprawdzić, czy podane na tabliczce znamionowej napięcie zasilania jest zgodne z lokalnym zasilaniem elektrycznym.
32. Przed użyciem odwinąć i rozprostować kabel zasilający i przewód doprowadzający parę.
33. Postawić urządzenie na stabilnym i równym podłożu.
34. Żelazka należy używać i odstawiać je na stabilnym podłożu.
35. Nie dopuszczać do tego, by kabel zasilający lub przewód doprowadzający parę dotykały stopy żelazka.
36. Przed użyciem założyć wkład antywapienny.
37. Przed napełnieniem zbiornika wodą z gniazdka należy wyjąć wtyczkę kabla zasilającego.
38. Wkład antywapienny i granulki chronić przez cały czas przed dostępem dzieci.
39. Chronić urządzenia elektryczne przed dostępem dzieci i osób chorych. Nie pozwolić na to, by korzystały one z tych urządzeń bez nadzoru.
40. Przed umieszczeniem żelazka w stojaku upewnić się, że stoi on na stabilnym podłożu.
41. W razie uszkodzenia kabla zasilającego lub przewodu doprowadzającego parę producent, jego serwisant lub osoba posiadająca podobne kwalifikacje powinna wymienić go, aby uniknąć zagrożenia.
42. Po użyciu wyłączyć wodę ze zbiornika.
43. Dzieciom nie wolno bawić się urządzeniem.
44. Z urządzenia mogą korzystać dzieci w wieku powyżej 8 lat oraz osoby o ograniczonej sprawności fizycznej, czuciowej lub umysłowej lub nie posiadające doświadczenia lub wiedzy, jeśli będą to robić pod nadzorem lub zostaną przeszkolone w zakresie bezpiecznej obsługi urządzenia i uświadomią sobie związane z tym zagrożenia.
45. Chronić żelazko i przewód zasilający przed dziećmi poniżej 8 roku życia, gdy żelazko jest podłączone do prądu lub w trakcie stygnięcia.



## PRZECIWWSKAZANIA

27. Nie pozwolić na to, by w czasie prasowania dzieci dotykały urządzenia.
28. Nie pozostawiać urządzenia bez dozoru, gdy jest ono podłączone do gniazdka elektrycznego.
29. Nie używać przedłużaczy, chyba że posiadają one zatwierdzenie właściwych władz.
30. Nie wlewać do zbiornika na wodę żadnych substancji zapachowych, octu lub innych płynnych substancji chemicznych, ponieważ mogą one poważnie uszkodzić urządzenie.
31. Nie zanurzać urządzenia w wodzie lub innych płynach.
32. Nie używać urządzenia, gdy jest ono uszkodzone lub działa nieprawidłowo.
33. Nie należy używać żelazka po upadku, gdy widoczne są ślady uszkodzenia lub gdy przecieka.
34. W trakcie prasowania i bezpośrednio po jego zakończeniu nie dotykać podstawki na żelazko, ponieważ jest ona gorąca!
35. Nie owijać żelazka lub jego podstawy kablem zasilającym lub przewodem doprowadzającym parę, dopóki całkowicie nie ostygnie.
36. Nie próbować otwierać obudowy lub wymontowywać z urządzenia jakichkolwiek części, ponieważ nie ma w nim żadnych elementów wymagających serwisowania.
37. W czasie używania żelazka nie wolno otwierać pokrywki wlotu wody. Należy przestrzegać wskazówek dotyczących bezpiecznego napełniania zbiornika wodą.
38. Czyszczenia i konserwacji wykonywanej przez użytkownika nie wolno powierzać dzieciom bez dozoru.
39. W trakcie prasowania i bezpośrednio po jego zakończeniu nie dotykać powierzchni oznaczonych symbolem , ponieważ są one gorące (patrz rysunek 1 i 2 poniżej)!

Rysunek 1: Gorąca powierzchnia z lewej strony

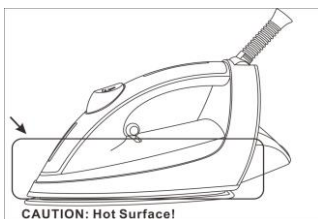

Rysunek 2: Gorąca powierzchnia z prawej strony

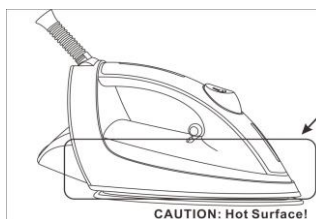

## SCHEMAT POGLĄDOWY ŻELAZKA PAROWEGO

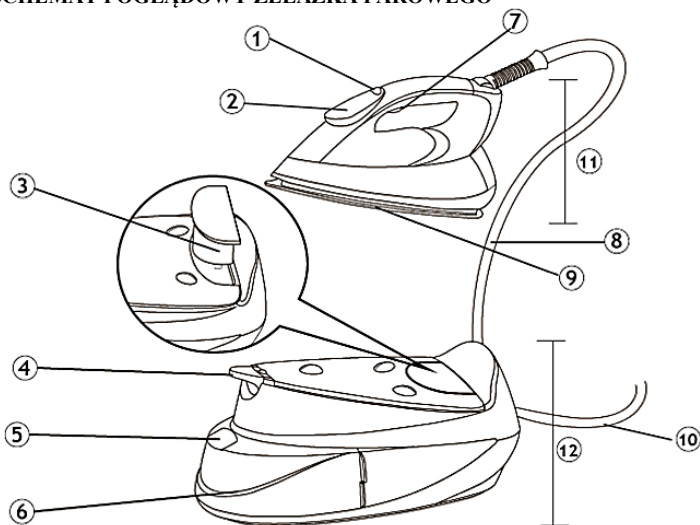

1. Przycisk funkcyjny
2. Panel sterowania
3. Nabój z filtrem przeciw osadzeniu się kamienia
4. Blokada do przenoszenia
5. Pokrywa wlotu wody
6. Zbiornik na wodę
7. Przycisk uruchamiający parę
8. Wąż parowy
9. Stopa
10. Kabel zasilający
11. Żelazko
12. Podstawa

### PANEL STEROWANIA:

		Wskaźnik braku pary
		Wskaźnik poziomu pary
		Wskaźnik naboju z filtrem przeciw osadzeniu się kamienia
		Ustawienia temperatury
		Wskaźnik trybu P-Temp
		Wskaźnik automatycznego wyłączenia
		Wskaźnik samoczynnego czyszczenia
		Wskaźnik ECO

## PRZED PIERWSZYM UŻYCIEM

1. Zdjąć z urządzenia wszelkie folie lub naklejki ochronne.
2. Odwinąć i rozprostować kabel zasilający.
3. Zdjąć z nowego naboju z filtrem przeciw osadzaniu się kamienia pokrywę uszczelniającą (rysunek 1).
4. Dla uzyskania lepszych wyników zanurzyć nowy nabój z filtrem przeciw osadzaniu się kamienia na 5 minut w wodzie (patrz „NABÓJ Z FILTREM PRZECIW OSADZANIU SIĘ KAMIENIA”).

Uwaga: Przy pierwszym użyciu funkcji pary nie stosować jej na praniu. Wewnątrz urządzenia mogą pozostawać pewne pozostałości. Pierwsze prasowanie rozpocząć od starego ręcznika. Nacisnąć przycisk uruchamiający parę, by całkowicie pozbyć się wszelkich pozostałości.

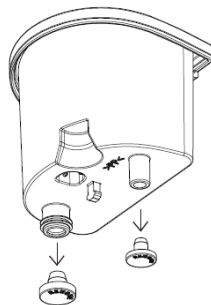

Rysunek 1

## ZASADY KORZYSTANIA Z URZĄDZENIA

1. Niniejsze urządzenie jest przewidziane do korzystania ze zwykłej wody kranowej. Inne płyny lub skondensowana woda mogą spowodować uszkodzenie urządzenia.
2. Podłączyć urządzenie do odpowiedniego gniazdka elektrycznego.
3. Rozpocząć prasowanie po zgaśnięciu migających ikon na panelu sterowania, które oznacza, że żądana temperatura została osiągnięta i urządzenie jest gotowe do użytku.
4. Po użyciu zawsze wyłączać urządzenie z sieci.

## NAPELNIANIE ZBIORNIKA NA WODĘ

1. Wyłączyć kabel zasilający z gniazdka elektrycznego.
2. Wyjąć zbiornik na wodę (rysunek 2).
3. Otworzyć pokrywę wlotu wody i napełnić zbiornik wodą o niskiej twardości aż po wskaźnik maksymalnego poziomu (do 7 dH).

**Ostrzeżenie: Nie umieszczać w zbiorniku na wodę perfum, octu, krochmalu, środków do usuwania kamienia, preparatów ułatwiających prasowanie lub innych substancji chemicznych, ponieważ urządzenie nie jest przeznaczone do pracy z tymi chemikaliami (rysunek 3).**

4. Złożyć zbiornik z wodą z powrotem, upewniając się, że jest on stabilnie umocowany na swoim miejscu (rysunek 4).

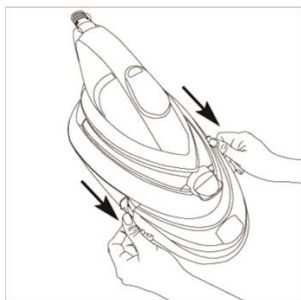

Rysunek 2

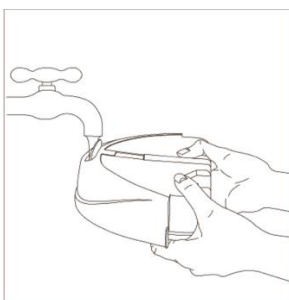

Rysunek 3

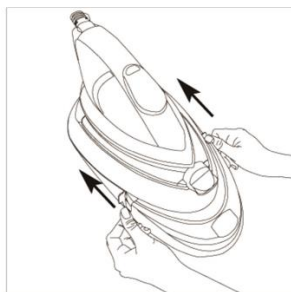

Rysunek 4

## BLOKADA DO PRZENOSZENIA

Urządzenie jest wyposażone w blokadę do przenoszenia. Gdy żelazko zostanie przymocowane do podstawy, można je przenosić za uchwyt przy użyciu jednej ręki (rysunek 5). Aby odłączyć żelazko od podstawy, przestawić blokadę w pozycję zdejmującą blokadę (rysunek 6).

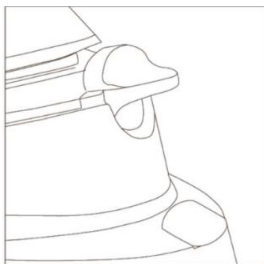

Pozycja zablokowania

Rysunek 5



Pozycja odblokowania

Rysunek 6

## ZAPROGRAMOWANA TEMPERATURA (tryb P-Temp)

Urządzenie jest wyposażone w zaprogramowaną temperaturę, która umożliwi prasowanie wszystkich nadających się do tego tkanin bez konieczności regulowania temperatury żelazka. Jest to domyślny tryb tego urządzenia.

	Tkaniny oznaczone tymi symbolami nadają się do prasowania, np. poliester, jedwab, wiskoza, wełna, bawełna i płótno.
	Tkaniny oznaczone tym symbolem nie nadają się do prasowania, np. polipropylen, elastan i akryl.



Gdy tryb P-temp zaszybuje, że przy odpowiednim przepływie pary oszczędzana jest energia, zapali się wskaźnik ECO.

## USTAWIANIE TEMPERATURY

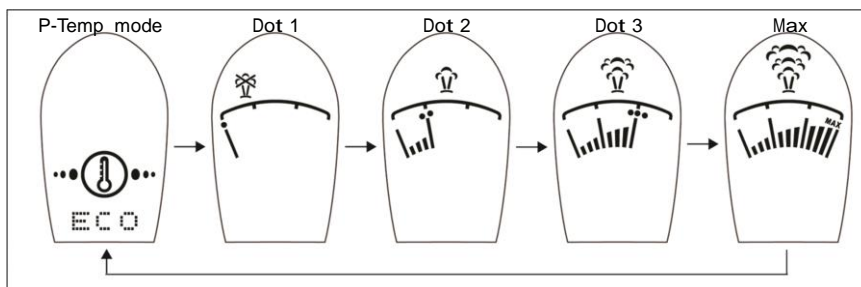
Urządzenie posiada różne ustawienia temperatury do różnych rodzajów tkanin. Nacisnąć przycisk funkcyjny, by włączyć urządzenie. Urządzenie uruchomi się w trybie P-temp. Jeśli chce się przełączyć żelazko na inną temperaturę prasowania, nacisnąć przycisk funkcyjny, by wybrać temperaturę z powtarzającej się wokół sekwencji „Tryb P-temp” -> „Kropka 1” -> „Kropka 2” -> „Kropka 3” -> „Max” -> „Tryb P-temp”:



**WAŻNE:** Przed przystąpieniem do prasowania zapoznać się z etykietami ubrania, a następnie postępować zgodnie ze wskazówkami dotyczącymi prasowania podanymi przez producenta, które często mają formę następujących symboli:





Ustawienie temperatury		
		
<ul style="list-style-type: none"> <li>. Octan</li> <li>. Elastan</li> <li>. Poliamid</li> </ul>	<ul style="list-style-type: none"> <li>. Poliester</li> <li>. Jedwab</li> <li>. Trójoctan</li> <li>. Wiskoza</li> <li>. Wełna</li> </ul>	<ul style="list-style-type: none"> <li>. Bawełna</li> <li>. Płótno</li> </ul>

Jeśli nie jest się pewnym, z jakiego materiału tkanina jest wykonana, użyć trybu P-temp lub zacząć prasowanie od niskiej temperatury.

### FUNKCJA AUTOMATYCZNEJ PARY

Urządzenie automatycznie dostosowuje ilość wytwarzanej pary do wybranej temperatury. Funkcja zapewnia dla każdej temperatury odpowiednią ilość pary, aby osiągnąć precyzyjny wynik prasowania.

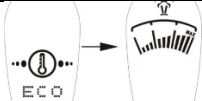
### ZASADY PRASOWANIA

<p>1. Nacisnąć przycisk funkcyjny, aby włączyć urządzenie, a następnie wybrać żądaną temperaturę prasowania. Po wciśnięciu przycisku funkcyjnego usłyszeć będzie można krótki sygnał dźwiękowy.</p>	
<p>2. W zależności od wybranego ustawienia temperatury, na panelu sterowania zacznie migać odpowiedni symbol temperatury. Gdy żelazko będzie gotowe do użycia, symbol temperatury przestanie migać i zacznie palić się na stałe.</p>	
<p>3. Parowanie z wykorzystaniem pary jest dostępne dla wszystkich ustawień temperatury z wyjątkiem „Kropka 1”. Aby wytworzyć parę do prasowania z parą, nacisnąć i przytrzymać przycisk uruchamiający parę. Po naciśnięciu przycisku uruchamiającego parę słyhać krótki sygnał dźwiękowy i odpowiedni dla „P-temp”, „Kropka 2”, „Kropka 3” i „Max” wskaźnik pary zaczyna migać, aby zasygnalizować, że para jest wytwarzana. Zwolnić przycisk uruchamiający parę, aby wyłączyć układ wywarzania pary.</p>	
<p>4. Ustawienie temperatury urządzenia można wyregulować naciskając przycisk funkcyjny.</p>	
<p>5. Po użyciu nacisnąć i przytrzymać przycisk funkcyjny przez 2 sekundy, aby wyłączyć urządzenie.</p>	 <p style="text-align: center;">2s</p>
<p>6. Po każdym użyciu postępować zgodnie ze wskazówkami podanymi w punkcie „Spuszczanie wody ze zbiornika”. Po użyciu zaleca się spuszczenie wody ze zbiornika z wodą.</p>	

## WYTWARZANIE PARY W POZYCJI PIONOWEJ

Można także usuwać zagniecenia delikatnych ubrań w pozycji wiszącej, wiszących zasłon lub innych zwisających tkanin:

1. Wybrać żądane ustawienie temperatury z włączoną funkcją wytwarzania pary.
2. Trzymać żelazko w pozycji pionowej (rysunek 7) w odległości 15 do 30 centymetrów od ubrania.
3. Nacisnąć przycisk uruchamiający parę.

Ostrzeżenie: Nie stosować pary na ubraniach lub tkaninach noszonych przez ludzi lub zwierzęta domowe. Temperatura pary jest bardzo wysoka.

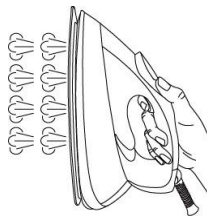

Rysunek 7

## FUNKCJA BEZPIECZEŃSTWA AUTOMATYCZNIE WYŁĄCZAJĄCA ŻELAZKO

Funkcja bezpieczeństwa automatycznie wyłączająca żelazko włączy się automatycznie, gdy żelazko zostanie pozostawione w pozycji nieruchomej lub przycisk funkcyjny/uruchamiający parę nie zostanie naciśnięty przez 10 minut.

1. Gdy wskaźnik automatycznego wyłączenia zacznie migać, słychać będzie krótki sygnał dźwiękowy (rysunek 8) oznaczający, że ze względów bezpieczeństwa włączyła się funkcja automatycznego wyłączenia urządzenia.
2. Do ponownego włączenia żelazka wystarczy nim po prostu poruszyć lub nacisnąć przycisk funkcyjny lub przycisk uruchamiający parę. Panel sterowania powróci do swojego poprzedniego ustawienia temperatury i zacznie się nagrzewać. Przygotowanie do żelazka może zająć do 60 minut.



Rysunek 8

Uwaga: Gdy urządzenie znajduje się w trybie automatycznego wyłączenia, nie jest ono całkowicie wyłączane. Nacisnąć i przytrzymać przycisk funkcyjny, aby wyłączyć urządzenie, a następnie odłączyć je z gniazdka elektrycznego.

## SPUSZCZANIE WODY ZE ZBIORNIKA

Odłączyć żelazka z gniazdka elektrycznego.

1. Wyjąć zbiornik z wodą (rysunek 9).
2. Otworzyć pokrywę wlotu wody i spuścić ze zbiornika wodę o niskiej twardości (do 7 dH) (rysunek 10).
3. Założyć zbiornik na wodę z powrotem, upewniając się, że jest on stabilnie umocowany na swoim miejscu (rysunek 11).

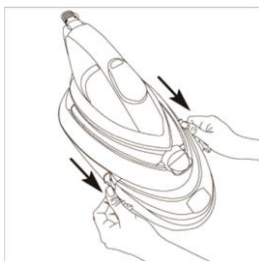

Rysunek 9

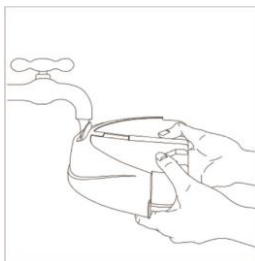

Rysunek 10

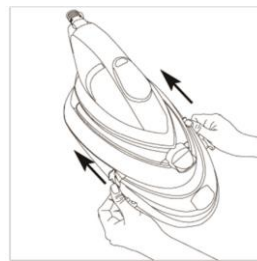

Rysunek 11

## NABÓJ Z FILTREM PRZECIW OSADZANIU SIĘ KAMIENIA

Niniejsze urządzenie posiada nabój z filtrem przeciw osadzaniu się kamienia, które przedłuża jego żywotność.

1. Zapalenie się wskaźnika naboju z filtrem przeciw osadzaniu się kamienia, któremu towarzyszy krótki sygnał dźwiękowy (rysunek 12), sygnalizuje potrzebę wymiany naboju. Ważne jest, by nabój został wymieniony, zanim przystąpi się do dalszego prasowania.
2. Zdjąć z nowego naboju z filtrem przeciw osadzaniu się kamienia pokrywę uszczelniającą (rysunek 1)
3. Dla uzyskania lepszych wyników, zanurzyć nowy nabój z filtrem przeciw osadzaniu się kamienia przed pierwszym użyciem na 5 minut w wodzie (rysunek 13).
4. Nacisnąć przycisk zwalniający nabój z urządzenia (słychać będzie krótki sygnał dźwiękowy) i wyjąć stary nabój z urządzenia (rysunek 14) (uwaga: ze względu na wysoką temperaturę stopy nabój może być bardzo gorący. Przed wciśnięciem naboju upewnić się, że ostygł).  
Założyć nowy nabój z filtrem przeciw osadzaniu się kamienia (rysunek 15).



Rysunek 12

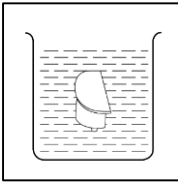

Rysunek 13

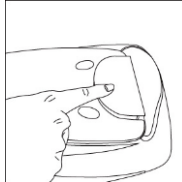

Rysunek 14

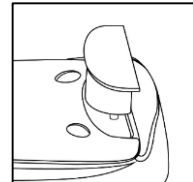

Rysunek 15

**Uwaga:** W przypadku niezłożenia lub założenia naboju z filtrem przeciw osadzaniu się kamienia w sposób nieprawidłowy z urządzenia nie będzie można korzystać, a wskaźnik naboju z filtrem przeciw osadzaniu się kamienia będzie migał (rysunek 16).



Rysunek 16

### CZYSZCZENIE SAMOCZYNNE

Funkcja ta służy do usuwania kamienia i minerałów nagromadzonych w komorze parowej. Urządzenie pozostanie sprawne, jeśli funkcja będzie uruchamiana co najmniej raz w miesiącu lub częściej, w zależności od twardości używanej wody.

1. Zapalenie się wskaźnika samoczynnego czyszczenia, któremu towarzyszy krótki sygnał dźwiękowy, oznacza, że urządzenie musi przejść procedurę samoczynnego czyszczenia (rysunek 17)
2. Napchnąć zbiornik wodą do maksymalnego poziomu (patrz „NAPELNIANIE ZBIORNIKA NA WODĘ”) i podłączyć urządzenie do gniazdka.
3. Nacisnąć przycisk funkcyjny, a następnie przycisk uruchamiający parę. Przytrzymać oba przyciski w pozycji wciśniętej przez 3 sekundy. Następnie urządzenie wejdzie w tryb samoczynnego czyszczenia, co zostanie zasygnalizowane krótkim sygnałem dźwiękowym.
4. Nacisnąć przycisk funkcyjny, aby kontynuować procedurę samoczynnego czyszczenia. Nacisnąć przycisk uruchamiający parę, by wznowić prasowanie (uwaga: gdy kontynuacja procedury samoczynnego czyszczenia zostanie potwierdzona, nie będzie można jej zatrzymać, dopóki nie zostanie zakończona).
5. Przytrzymać żelazko w odległości ok. 15 cm nad zlewem w pozycji do prasowania. Wraz z wodą z otworów, przez które zazwyczaj wychodzi para, z żelazka usunięty zostanie luźny materiał (rysunek 18). Po zakończeniu procedury czyszczenia żelazko powróci do poprzedniego ustawienia prasowania.
6. Prasować z wilgotną szmatką, aby usunąć osady zebrane na stopie. Usunąć wszelkie plamy wody, jakie mogły powstać na stopie.
7. Nacisnąć i przytrzymać przycisk funkcyjny, aby wyłączyć urządzenie, a następnie odłączyć je z gniazdka elektrycznego



Rysunek 17

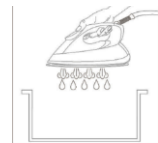

Rysunek 18

## CZYSZCZENIE I KONSERWACJA

1. Odłączyć kabel zasilający z gniazdka elektrycznego.
2. Do usunięcia osadów ze stopy lub szafek użyć mokrej szmatki lub nie pozostawiającego zarysowań środka czyszczącego.
3. Do usuwania osadów ze stopy nigdy nie używać ostrych lub szorstkich przedmiotów.
4. Do czyszczenia żelazka nigdy nie używać środków ściernych, octu i preparatów do usuwania kamienia.

### Ostrzeżenie

Jeśli żyje się na terenie o dużej twardości wody (ponad 7dH), szybko zacznie osadzać się kamień i materiały.

Dlatego też zaleca się używać wody destylowanej!

Usterki urządzenia spowodowane nagromadzeniem się kamienia i minerałów nie podlegają ochronie gwarancyjnej

### PRZECHOWYWANIE

1. Upewnić się, że ze zbiornika na wodę spuszczone została już woda.
2. Postawić żelazko na podstawie.
3. Przeszawić blokadę do przenoszenia w pozycję zablokowania.
4. Gdy żelazko zostanie przymocowane do podstawy, można je przenosić za uchwyt przy użyciu jednej ręki.

### WSKAZÓWKI DOTYCZĄCE PRASOWANIA

1. Ubrania do prasowania posortować według rodzajów tkanin. W ten sposób będzie można zminimalizować częstotliwość ustawiania temperatury dla różnych ubrań.
2. Jeśli rozpocznie się prasowanie przy wysokiej temperaturze, a potem wybierze się niższą temperaturę, stopa może potrzebować ponad 2 minuty, by ostygnąć. Aby przyspieszyć proces stygnięcia, można nacisnąć przycisk uruchamiający parę.
3. Jeśli nie ma się pewności co do rodzaju tkaniny, wypróbować żelazko na niewielkim kawałku po wywróconej stronie ubrania lub w jej środku. Rozpocząć prasowanie od niskiej temperatury, a potem zwiększać ją stopniowo.
4. Przed przystąpieniem do prasowania tkanin, które są wrażliwe na wysokie temperatury odczekać 2 minuty. Regulacja temperatury wymaga trochę czasu, by osiągnąć żądany poziom, bez względu na to, czy temperatura ma zostać podwyższona czy obniżona.
5. By uniknąć błyszczących plam, delikatne tkaniny takie jak jedwab, wełna czy welur najlepiej prasuje się przy użyciu szmatki do prasowania.

### WYKRYWANIE I USUWANIE USTEREK

W przypadku nieprawidłowego działania żelazka parowego proszę sprawdzić następujące punkty:

Problem	Przyczyna	Rozwiązanie
Urządzenie nie działa	Urządzenie jeszcze się nie nagrzało	Poczekać aż żelazko się nagrzeje
	Nie zostało podłączone do prądu	Podłączyć do prądu
	Nabój z filtrem przeciw osadzaniu się kamienia nie został założony/został założony w sposób nieodpowiedni	Prawidłowo założyć nabój z filtrem przeciw osadzaniu się kamienia
	Gniazdko nie działa	Podłączyć do innego gniazdka
Po naciśnięciu przycisku uruchamiającego z żelazka nie wychodzi para	Pusty zbiornik na wodę	Napełnić zbiornik wodą
	Urządzenie jeszcze się nie nagrzało	Poczekać aż żelazko się nagrzeje
	Prasowanie parowe nie jest dostępne	Nacisnąć przycisk funkcyjny, by ustawić wyższą temperaturę
Stopa nie nagrzewa się wystarczająco	Ustawienie nie prawidłowej tkaniny	Nacisnąć przycisk funkcyjny, by ustawić wyższą temperaturę
Uszkodzenie tkaniny	Przeżrzenie	Zastosować się do wskazówek dotyczących tkanin lub sprawdzić po wewnętrznej stronie rąbka ubrania
Głośny odgłos	Użycie po raz pierwszy	Jest to normalne
	Pusty zbiornik na wodę	Napełnić zbiornik wodą



**IMPORTANT**

Din motive legate de siguranță, vă recomandă să citiți instrucțiunile cu atenție, înainte de a utiliza aparatul pentru prima dată. Păstrați instrucțiunile pentru referințe viitoare.

Aparatul a fost proiectat pentru utilizare domestică și poate fi utilizat doar în conformitate cu aceste instrucțiuni de utilizare.

*Aparatul generează abur cu nivel ridicat de temperatură. Manevrați întotdeauna cu grijă și avertizați alte persoane în privința pericolului posibil.*

**INDICAȚII**

1. Verificați dacă tensiunea rețelei de alimentare, menționată pe plăcuța indicatoare, corespunde alimentării electrice locale.
2. Desfășurați și întindeți cablul electric și cablul de alimentare, înainte de utilizare.
3. Amplasați aparatul pe o suprafață fermă și stabilă.
4. Fierul trebuie utilizat și depozitat pe o suprafață stabilă.
5. Talpa fierului de călcat nu trebuie să atingă cablul electric sau furtunul de abur.
6. Introduceți cartușul anticalcar, înainte de utilizare.
7. Fișa cablului electric trebuie scoasă din priză, înainte de umplerea rezervorului cu apă.
8. Cartușul anticalcar și granulele trebuie întotdeauna ferite de accesul copiilor.
9. Dispozitivele electrice trebuie întotdeauna ferite de accesul copiilor și al persoanelor cu dizabilități. Nu permiteți ca persoanele respective și copiii să utilizeze aceste dispozitive, fără supraveghere.
10. Asigurați-vă că suportul este amplasat pe o suprafață stabilă, înainte de a așeza aparatul pe acesta.
11. În situația în care cablul electric sau furtunul de abur este avariât, producătorul sau operatorul de service al acestuia ori altă persoană calificată trebuie să îl înlocuiască, pentru a evita pericolele.
12. Goliți rezervorul de apă, după utilizare.
13. Copiii nu trebuie să se joace cu aparatul.
14. Acest dispozitiv poate fi utilizat de copii cu vârste de 8 ani sau mai mari și de persoane cu capacități fizice, senzoriale sau mentale reduse, ori cu lipsă de experiență sau cunoștințe, dacă li s-a oferit supraveghere sau instrucțiuni cu privire la utilizarea aparatului în

mod sigur și dacă înțeleg pericolele implicate.

15. Fierul de călcat și cablul său trebuie ferite de accesul copiilor mai mici de 8 ani, când sunt conectate sau lăsate să se răcească.

### INTERDICȚII

1. Nu permiteți copiilor să atingă aparatul, când călcați.
2. Nu lăsați aparatul nesupravegheat, când este conectat la priza de alimentare de la rețeaua electrică.
3. Nu utilizați un prelungitor neaprobat de o autoritate competentă.
4. Nu adăugați lichide parfumate, oțet sau alte lichide chimice, în rezervorul de apă; acestea pot cauza defectiuni grave aparatului.
5. Nu introduceți aparatul în apă sau orice alt lichid.
6. Nu utilizați aparatul când este avariat sau funcționează în mod anormal.
7. Nu utilizați aparatul dacă a fost scăpat, dacă există semne vizibile de defectiuni sau dacă se scurge apă.
8. Nu atingeți suportul fierului în timpul sau imediat după călcare. Acesta este fierbinte!
9. Nu înfășurați cablul electric sau de alimentare în jurul unității sau bazei fierului, pentru depozitare, fără să se fi răcit complet.
10. Nu încercați să deschideți carcasa ori să demontați orice piese ale aparatului; nu se poate executa service în interior.
11. Admisia de apă nu trebuie deschisă în timpul utilizării. Se vor oferi instrucțiunile de reumplere sigură a rezervorului de apă.
12. Curățarea și întreținerea asigurate de utilizator nu vor fi efectuate de copii, fără supraveghere.

Nu atingeți suprafețele marcate cu simbolul , în timpul sau imediat după călcare. Acestea sunt fierbinți! (Vă rugăm să consultați figura 1 și figura 2)

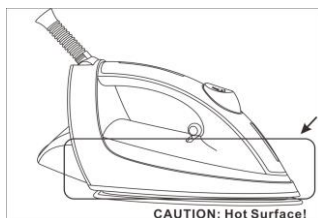
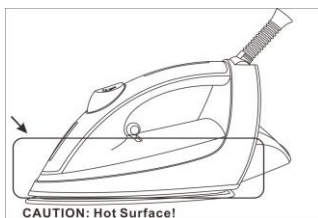

## FAMILIARIZAȚI-VĂ CU STAȚIA DE CĂLCAT

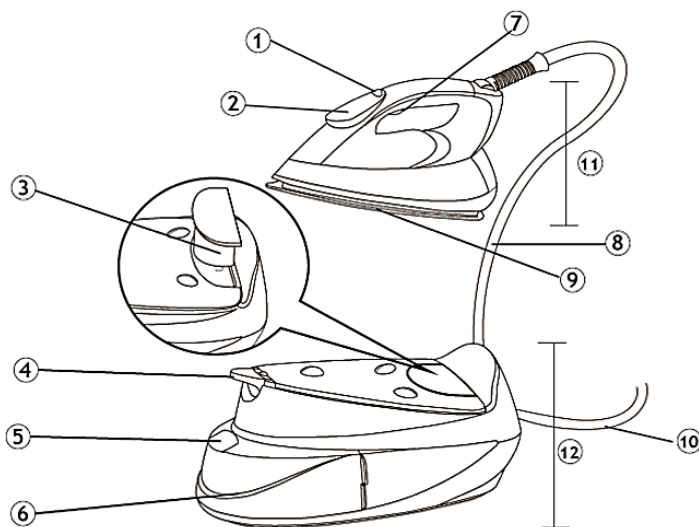

1. Buton pornit/oprit
2. Panou de comandă
3. Cartuș anti-calcar
4. Dispozitiv de blocare pentru transport
5. Capac de admisie a apei
6. Rezervor de apă
7. Buton de declanșare a aburului
8. Furtun de abur
9. Talpă
10. Cablu de alimentare
11. Fier de călcat
12. Bază

### PANOU DE COMANDĂ:

		Indicator fără abur
		Indicator nivel de abur
		Indicator cartuș anti-calcar
		Setări de temperatură
		Indicator mod P-Temp
		Indicator oprire automată
		Indicator auto-curățare
		Indicator ECO

## ÎNAINTE DE PRIMA UTILIZARE

1. Îndepărtați folia de protecție sau autocolantele de pe aparat.
2. Derulați și întindeți cablul de alimentare.
3. Scoateți capacul de etanșare de pe noul cartuș anti-calcar (Figura 1).
4. Introduceți noul cartuș anti-calcar în apă timp de 5 minute înainte de prima utilizare pentru a obține o performanță mai bună (a se vedea "CARTUȘUL ANTI-CALCAR").

Notă: Când utilizați funcția de abur pentru prima dată, nu aplicați fierul direct pe haine. În aparat pot rămâne unele reziduuri. Aplicați prima dată fierul de călcat pe un prosop vechi. Apăsăți butonul de declanșare a aburului pentru a vă asigura că reziduurile sunt eliberate complet.



Figura 1

## UTILIZAREA APARATULUI

1. Acest aparat este destinat a fi utilizat cu apă de la robinet. Alte lichide sau apa de condensare pot defecta aparatul.
2. Conectați aparatul la o priză adecvată.
3. Începeți să călcați după ce iconițele de pe afișaj nu mai luminează intermitent, ceea ce indică că a atins temperatura necesară și este gata de utilizare.
5. 4. Deconectați întotdeauna aparatul de la rețea de alimentare cu energie după utilizare.

## UMPLEREA REZERVORULUI DE APĂ

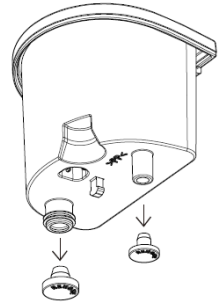
1. Deconectați cablul de alimentare de la rețeaua de alimentare cu energie electrică.
2. Scoateți rezervorul de apă (Figura 2).
3. Deschideți capacul de admisie a apei și umpleți rezervorul cu apă până la nivelul maxim al rezervorului cu apă cu duritate scăzută (până la 7dH).

**Avertisment: Nu introduceți parfum, oțet, amidon, agenți de detartrare, aditivi de călcat sau alte substanțe chimice în rezervorul de apă, deoarece aparatul nu este proiectat să funcționeze cu aceste substanțe chimice (Figura 3).**

4. Reașezați rezervorul de apă și asigurați-vă că este fixat bine (Figura 4):



Figura 2



Figura 3

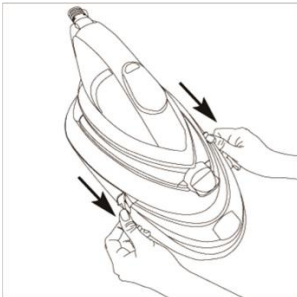

Figura 4

## DISPOZITIV DE BLOCARE PENTRU TRANSPORT

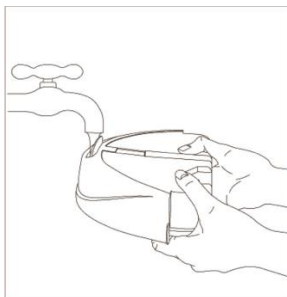
Aparatul este echipat cu un dispozitiv de blocare pentru transport. Puteți transporta aparatul, prinzând cu o mână mânerul fierului când acesta este blocat pe bază (Figura 5). Pentru a elibera fierul de pe bază, rotiți dispozitivul de blocare în poziția de deblocare (Figura 6).

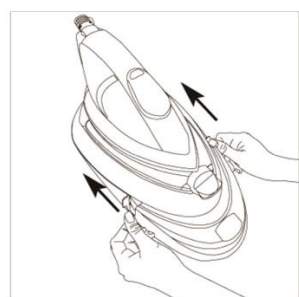
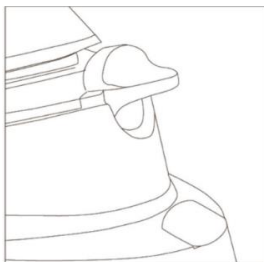

Poziția de blocare

Figura 5



Poziția de deblocare

Figura 6

## TEMPERATURA PROGRAMATĂ (Mod P-Temp)

Aparatul este echipat cu o funcție de Temperatură programată care permite folosirea aparatului pe toate tipurile de țesături care se pot călca fără a regla temperatura fierului. Acesta este modul standard al acestui aparat

	Țesăturile cu aceste simboluri pot fi călcate, de ex. poliester, mătase, viscoză, lână, bumbac și lenjerii.
	Țesăturile cu acest simbol nu pot fi călcate, de exemplu, polipropilenă, elastan și țesături acrilice.



Indicatorul ECO se va aprinde când modul P-temp indică faptul că energia este economisită printr-un debit suficient de aburi pentru a călca.

## SETAREA TEMPERATURII

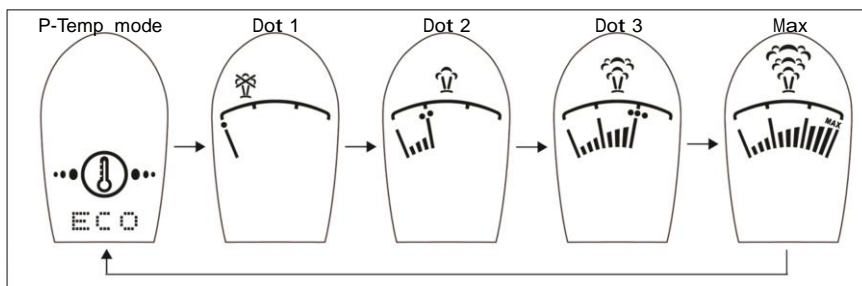
Aparatul este prevăzut cu setări diferite de temperatură pentru diferite tipuri de țesături. Apăsați butonul de pornire/oprire pentru a porni aparatul. Aparatul va porni în modul P-temp. Dacă doriți să setați altă temperatură de călcat, apăsați tasta funcțiilor iar temperatura va prezenta o secvență a "modului P-temp" -> "Punct 1" -> "Punct 2" -> "Punct 3" -> "Max" -> "Modul P-temp" după cum urmează:



**IMPORTANT:** Înainte de a începe, citiți eticheta hainei și respectați instrucțiunile de călcat ale producătorului care sunt adesea indicate prin simboluri similare celor care urmează:





Setarea controlului temperaturii		
		
<ul style="list-style-type: none"> <li>.Acetat</li> <li>.Elastan</li> <li>.Poliamidă</li> </ul>	<ul style="list-style-type: none"> <li>.Poliester</li> <li>.Mătase</li> <li>.Triacetat</li> <li>.Viscoză</li> <li>.Lână</li> </ul>	<ul style="list-style-type: none"> <li>.Bumbac</li> <li>.Lenjerii</li> </ul>

Dacă nu sunteți sigur de țesătură, folosiți modul P-temp sau începeți să folosiți fierul la temperatură redusă.

#### FUNCȚIA ABUR AUTOMAT

Aparatul va regla automat fluxul de abur la temperatura selectată. Funcția asigură cantitatea corectă de abur pentru fiecare temperatură pentru a obține un rezultat precis de călcat.

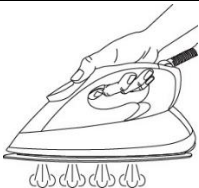
#### CĂLCATUL

<p>1. Apăsați butonul de pornire/oprire pentru a porni aparatul și selectați temperatura dorită. Aparatul va emite sunete scurte când butonul de pornire/oprire este apăsat.</p>	
<p>2. În funcție de temperatura selectată, simbolul de temperatură corespunzător de pe panoul de comandă va începe să lumineze intermitent. Când fierul de călcat este gata de utilizare, simbolul temperaturii nu va mai lumina intermitent și va rămâne aprins.</p>	
<p>3. Călcarea cu abur este disponibilă pentru toate setările de temperatură, cu excepția "Punct 1". Puteți apăsa și ține apăsat butonul de declanșare a aburului pentru a genera abur și a călca cu abur. Aparatul va emite un sunet scurt când butonul de declanșare a aburului este apăsat iar indicatorul de abur pentru "P-temp", "Punct 2", "Punct 3" și "Max" va lumina intermitent, indicând faptul că fierul generează abur. Eliberați butonul de declanșare a aburului pentru a opri generarea aburului.</p>	
<p>4. Puteți regla temperatura aparatului prin apăsarea butonului de pornire/oprire.</p>	
<p>5. După utilizare, apăsați și țineți apăsat butonul de pornire/oprire timp de 2 secunde pentru a opri aparatul.</p>	 <p style="text-align: center;">2s</p>
<p>6. După fiecare utilizare, urmați instrucțiunile din secțiunea "Golirea rezervorului de apă". Se recomandă evacuarea apei din rezervorul de apă după utilizare.</p>	

## FOLOSIREA FIERULUI PE VERTICALĂ

De asemenea, puteți îndepărta cutele de pe țesăturile delicate în poziție agățat, de pe perdele sau alte țesături aflate în poziție agățat:

1. Selectați temperatura dorită cu funcția de călcare cu aburi disponibilă.
2. Țineți fierul de călcat în poziție verticală (Figura 7) la o distanță de 15-30 centimetri față de țesături.
3. Apăsăți butonul de declanșare a aburului.

Avertisment: Nu aplicați abur pe hainele și țesăturile care sunt purtate de către om sau animale de companie. Temperatura aburului este foarte ridicată.



Figura 7

## FUNCȚIA DE OPRIRE AUTOMATĂ DE SIGURANȚĂ

Funcția de oprire automată de siguranță va funcționa automat când fierul de călcat este nefolosit sau butonul de pornire/oprire/butonul de declanșare a aburului nu este apăsat timp de 10 minute.

1. Aparatul va emite un sunet scurt iar indicatorul de oprire automată va lumina intermitent (Figura 8) pentru a indica că aparatul se află în funcția de oprire automată de siguranță.

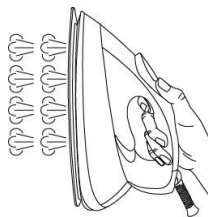
2. Pentru a reactiva fierul de călcat, mutați-l sau apăsați butonul de pornire/oprire sau butonul de declanșare a aburului. Panoul de comandă va reveni la temperatura anterioară iar fierul va începe să se încălzească. Poate dura 60 secunde pentru ca fierul de călcat să fie gata de utilizare.



Figura 8

Notă: Aparatul nu este oprit complet când funcția de oprire automată de siguranță este activată. Apăsăți și țineți apăsat butonul de pornire/oprire pentru a opri aparatul și scoateți ștecherul din priză.

## GOLIREA REZERVORULUI DE APĂ

Deconectați fierul de călcat de la rețeaua de alimentare cu energie.

1. Scoateți rezervorul de apă (Figura 9).
2. Deschideți capacul de admisie a apei și goliți apa cu duritate scăzută (până la 7dH)(Figura 10).
3. Reașezați rezervorul de apă și asigurați-vă că este fixat bine (Figura 11):



Figura 9



Figura 10

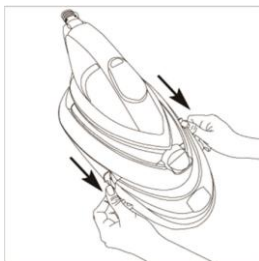

Figura 11

## CARTUȘUL ANTI-CALCAR

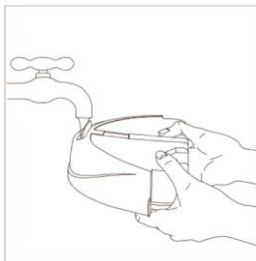
Acest aparat este prevăzut cu un cartuș anti-calcar care îi prelungeste durata de viață.

1. Când indicatorul cartușului anti-calcar se aprinde iar aparatul emite un sunet scurt (Figura 12), acesta indică faptul că cartușul anti-calcar trebuie schimbat. Este foarte important să schimbați cartușul înainte de a continua să folosiți fierul de călcat.
2. Scoateți capacul de etanșare de pe noul cartuș anti-calcar (Figura 1).
3. Introduceți noul cartuș anti-calcar în apă timp de 5 minute (Figura 13) înainte de prima utilizare pentru a obține o performanță mai bună.
4. Apăsăți pentru a elibera cartușul din aparat (veți auzi un sunet scurt) și scoateți cartușul vechi din aparat (Figura 14). (Atenție: Cartușul poate fi foarte fierbinte din cauza căldurii tălpii. Asigurați-vă că cartușul este răcit înainte de a apăsa pe cartuș.)
5. Introduceți noul cartuș anti-calcar (Figura 15)

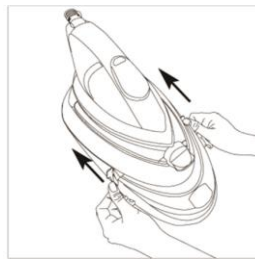

Figura 13



Figura 14

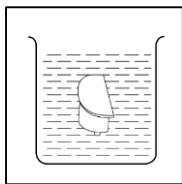

Figura 15

Notă: Dacă cartușul anti-calcar nu este instalat sau este instalat necorespunzător, aparatul nu va putea fi utilizat iar indicatorul cartușului anti-calcar va lumina intermitent (Figura 16).

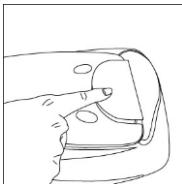

Figura 16

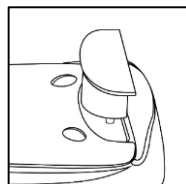
## AUTO-CURĂȚAREA

Această funcție elimină acumulările de calcar și minerale din camera de abur. Aparatul va rămâne în cea mai bună stare în cazul în care această funcție este activată cel puțin o dată pe lună sau mai des, în funcție de duritatea apei folosite.

1. Când indicatorul de auto-curățare se aprinde iar aparatul emite un sunet scurt, acesta indică că trebuie să se supună unui proces de auto-curățare.
2. Umpleți rezervorul de apă până la nivelul maxim (A se vedea "UMPLEREA REZERVORULUI DE APĂ") și conectați aparatul la rețeaua de alimentare cu energie.
3. Apăsăți butonul de pornire/oprire și butonul de declanșare a aburului și țineți ambele butoane apăstate timp de 3 secunde. Aparatul va intra apoi în modul auto-curățare emițând un sunet scurt.
4. Apăsăți butonul de pornire/oprire pentru a începe procesul de auto-curățare. Apăsăți butonul de declanșare a aburului pentru a reîncepe procesul de călcat. (Notă: atunci când se confirmă auto-curățarea, aceasta nu se va putea întrerupe până nu va fi finalizată).
5. Țineți fierul de călcat la o distanță de 15 centimetri deasupra chiuvetei în poziție de călcat. Materialele desprinse vor ieși prin orificiile de evacuare a aburului împreună cu apa (Figura 18). Aparatul va relua funcția anterioară atunci când acest proces este finalizat.
6. Prin călcarea cu o cârpă umedă puteți îndepărta depozitele de pe talpa fierului. Îndepărtați petele de apă care se pot forma pe talpa fierului.
7. Apăsăți și țineți apăsat butonul de pornire/oprire pentru a opri aparatul și deconectați aparatul de la rețeaua de alimentare cu energie.



Figura 17



Figura 18



## CURĂȚAREA ȘI ÎNTREȚINEREA

1. Deconectați cablul de alimentare de la rețeaua de alimentare cu energie.
2. Folosiți o cârpă umedă sau detergent neabraziv pentru a îndepărta depozitate de pe talpa fierului sau dulapuri.
3. Nu folosiți niciodată obiecte ascuțite sau dure pentru a îndepărta depozitele de pe talpa fierului.
4. Nu folosiți niciodată substanțe abrazive, oțet sau substanțe anti-calcar pentru a curăța fierul de călcat.

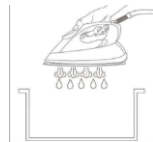
**Avertisment** Dacă locuiți într-o zonă cu apă dură (peste 7dH), se va produce acumularea rapidă a mineralelor și calcarului.

Prin urmare se recomandă să folosiți apă distilată!

Aparatele defecte asociate cu acumularea de minerale și calcar nu se supun intervențiilor efectuate în baza garanției.

## SFAT PENTRU FOLOSIREA FIERULUI DE CĂLCAT

1. Sortați articolele care vor fi călcate conform țesăturii. Astfel reduceți frecvența reglării temperaturii pentru diferite articole de îmbrăcăminte.
2. Dacă începeți să călcați la temperatură ridicată și apoi selectați o temperatură mai mică, talpa fierului va avea nevoie de mai mult de două minute pentru a se răci. Pentru a accelera procesul de răcire, puteți apăsa butonul de declanșare a aburului.
3. Testați o suprafață mică pe spatele sau în interiorul hainei dacă nu sunteți sigur cu privire la tipul țesăturii. Începeți cu o temperatură mică și creșteți-o gradual.
4. Așteptați timp de 2 minute înainte de a călca țesături sensibile la căldură. Dacă schimbați temperatura, aparatul are nevoie de o anumită perioadă de timp pentru a ajunge la nivelul necesar, indiferent dacă este mare sau mică.
5. Țesăturile delicate precum mătasea, lâna, velurul, etc. sunt călcate mai bine dacă folosiți o cârpă de călcat pentru a preveni urmele lucioase.

## DEPANAREA

Dacă stația cu abur nu funcționează corect, verificați următoarele:

Problemă	Cauză	Soluție
Aparatul nu funcționează	Este în curs de încălzire	Așteptați ca aparatul să se încălzească
	Nu este conectat la sursa de alimentare cu energie	Conectați aparatul la sursa de alimentare cu energie
	Cartușul anti-calcar nu este instalat/este instalat necorespunzător Instalați cartușul anti-calcar corespunzător	Instalați cartușul anti-calcar corespunzător
	Priza nu funcționează	Conectați-l la o priză bună
Aburul nu este eliberat atunci când apăsați butonul de declanșare a aburului	Rezervor de apă este gol	Umpleți rezervorul de apă
	Aparatul încă se încălzește	Așteptați ca aparatul să se încălzească
	Călcatul cu aburi nu este disponibil	Apăsați butonul de pornire/oprire pentru a selecta o temperatură mai mare
Talpa fierului nu se încălzește bine	Setarea incorectă a țesăturii	Apăsați butonul de pornire/oprire pentru a selecta o temperatură mai mare
Deteriorarea țesăturilor	Supraîncălzire	Respectați eticheta hainei sau testați țesătura prin aplicarea fierului pe interiorul manșetei
Zgomot puternic	Prima utilizare	Acest lucru este normal
	Rezervor de apă gol	Umpleți rezervorul de apă

**DÔLEŽITÉ**

Z bezpečnostných dôvodov by ste si pred prvým použitím spotrebiča pozorne prečítali návod na použitie. Návod na použitie si odložte pre prípad budúceho použitia.

**Spotrebič je navrhnutý pre domáce použitie a môžete ho prevádzkovať len v súlade s týmto návodom na použitie.**

Spotrebič vytvára paru s vysokou teplotou. Vždy ho obsluhujte opatrne a upozornite ostatných užívateľov na možné nebezpečenstvo.

**VYKONAJTE**

1. Skontrolujte, či napätie elektrickej siete na typovom štítku vyhovuje miestnemu elektrickému napätiu.
2. Pred použitím rozviňte a narovnajzte sieťový kábel.
3. Spotrebič umiestnite na rovný a stabilný povrch.
4. Žehliacu plochu musíte používať a odkladať na stabilný povrch.
5. Zabráňte dotyku napájacieho kábla so žehliacou plochou.
6. Pred použitím vložte Anti-vápnikový filter.
7. Pred naplnením nádržky na vodu musíte odpojiť sieťovú zástrčku od elektrickej zásuvky.
8. Anti-vápnikový filter a granule udržiavajte po celý čas mimo dosahu detí.
9. Elektrické spotrebiče udržiavajte mimo dosahu detí a nepoučených osôb. Nenechávajte ich obsluhovať spotrebič bez dozoru.
10. Pred položením spotrebiča na stojan sa uistite, že stojan je umiestnený na stabilnom povrchu.
11. Ak je poškodený napájací kábel, môže ho vymeniť len výrobca alebo servisný technik, alebo kvalifikovaná osoba, aby ste sa vyhli nebezpečenstvu.
12. Po použití vylejte vodu z nádržky.
13. Deti by mali byť pod dohľadom, aby sa nehrali so spotrebičom.
14. Tento spotrebič môžu používať deti staršie ako 8 rokov, osoby s obmedzenými fyzickými, zmyslovými alebo duševnými schopnosťami, alebo bez patričných skúseností a znalostí môžu používať spotrebič len pod dohľadom osoby skúsenej obsluhovať tento spotrebič, prípadne ak boli poskytnuté inštrukcie týkajúce sa použitia spotrebiča bezpečným spôsobom a táto osoba rozumie nebezpečenstvám plynúcim so zapojenia spotrebiča.
15. Ak je spotrebič pod prúdom alebo sa ochladzuje, držte spotrebič a jeho kábel mimo dosahu detí mladších ako 8 rokov.

## NEDOVOLTE

1. Nedovoľte sa deťom dotýkať spotrebiča počas jeho prevádzky.
2. Spotrebič nenechávajte bez dozoru, keď je pripojený k elektrickej zásuvke.
3. Nepoužívajte predlžovacie káble, ktoré nie sú schválené príslušnými úradmi.
4. Do nádržky na vodu nelejte parfumované, kyslé alebo iné chemické kvapaliny, pretože môžu poškodiť spotrebič.
5. Spotrebič neponárajte do vody alebo inej kvapaliny.
6. Spotrebič nepoužívajte, ak je poškodený alebo nepracuje správne.
7. Spotrebič nepoužívajte v prípade, že došlo k jeho pádu, sú na ňom viditeľné znaky poškodenia alebo z neho vyteká voda.
8. Nedotýkajte sa žehliacej plochy počas prevádzky alebo tesne po nej. Je veľmi horúca!
9. Napájací kábel neovíjajte okolo spotrebiča, pokiaľ úplne nevychladne.
10. Nepokúšajte sa otvárať skrinku, alebo rozoberať akúkoľvek časť spotrebiča, spotrebič nesmiete opravovať.
11. Plniaci otvor nesmie byť počas prevádzky otvorený. Pokyny k správne naplneniu nádržky na vodu vám poskytneme.
12. Čistenie a údržbu spotrebiča nesmú robiť deti bez dozoru.
13. Nedotýkajte sa povrchov označených symbolom  počas prevádzky alebo tesne po nej. Sú veľmi horúce! (Prosím pozrite si obrázok 1 a obrázok 2)

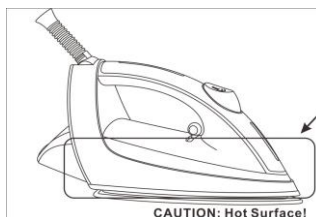
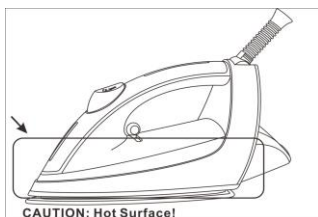

**VAROVANIE:** Horúci povrch!

## SPOZNAJTE SVOJ PARNÝ ŽEHLIACI SYSTÉM

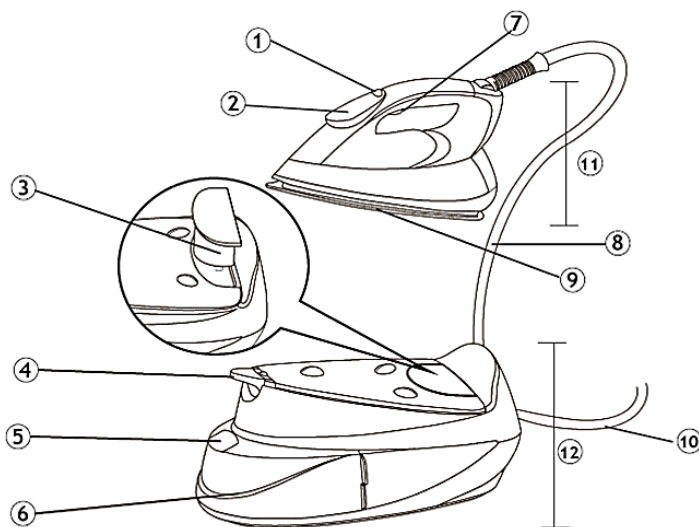

1. Tlačidlo nastavenia funkcie
2. Ovládací panel
3. Anti-vápnikový filter
4. Zámka na prenášanie
5. Kryt nádržky na vodu
6. Nádržka na vodu
7. Tlačidlo ovládania pary
8. Hadička na prívod pary
9. Žehliaca plocha
10. Napájací kábel
11. Žehlička
12. Základňa

## OVLÁDACÍ PANEL

		Indikátor neprítomnosti pary
		Indikátor množstva pary
		Indikátor anti-vápnikového filtra
		Nastavenie teploty
		Indikátor režimu P-Temp
		Indikátor funkcie automatického vypnutia
		Indikátor samočistenia
		Indikátor ECO

## PRED PRVÝM POUŽITÍM

1. Zo spotrebiča odstráňte všetky nálepky a ochranné fólie.
2. Rozviňte a vyrovnajte napájací kábel.
3. Odstráňte kryt z nového anti-vápnikového filtra (Obrázok 1).
4. Pred prvým použitím ponorte nový filter do vody na 5 minút pre lepší výkon (pozri „ANTI-VÁPNIKOVÝ FILTER“)

**Poznámka:** Pri prvom použití pary nepoužívajte spotrebič na oblečení. Vo vnútri spotrebiča môžu zostať zvyšky. Začnite žehliť starý uterák. Stlačte tlačidlo pary, aby sa zabezpečilo uvoľnenie všetkých zvyškov zo spotrebiča.

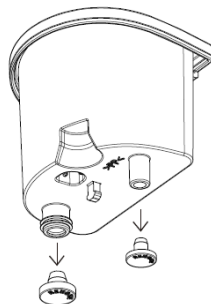

Obrázok 1

## POUŽITIE SPOTREBIČA

1. Spotrebič je navrhnutý na použitie bežnej vody z vodovodu. Iné kvapaliny môžu spotrebič poškodiť.
2. Spotrebič zapojte do vhodnej elektrickej zásuvky.
3. Po ukončení blikania indikátora na paneli je dosiahnutá požadovaná teplota a môžete začať žehliť.
4. Po použití vždy odpojte spotrebič od napájania.

## NAPLNENIE NÁDRŽKY NA VODU

1. Napájací kábel odpojte od napájania.
2. Vytiahnite nádržku na vodu von (Obrázok 2).
3. Otvorte nádržku na vodu a naplňte ju mäkkou vodou (do 7dH) po označenie maxima.

**Upozornenie:** Nádržku na vodu nenapĺňajte parfumom, octom, škrobom, prostriedkami na odstránenie vodného kameňa, prostriedkami na uľahčenie žehlenia a inými chemickými látkami, pretože tento spotrebič nie je určený na prácu s týmito chemikáliami (Obrázok 3).

4. Vložte nádržku naspäť a uistite sa, že je vložená pevne na svojom mieste (Obrázok 4).

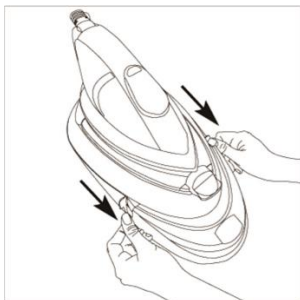

Obrázok 2

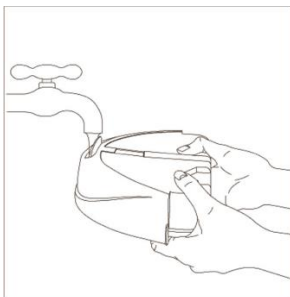

Obrázok 3

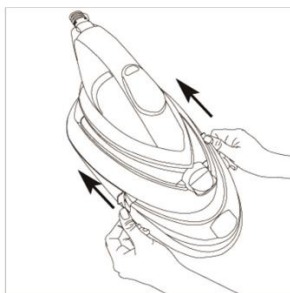

Obrázok 4

## SYSTÉM CARRY LOCK

Spotrebič je vybavený zámkom pre prenášanie Carry Lock. Spotrebič môžete prenášať uchopením rukoväte žehličky jednou rukou v prípade, že je žehlička uzamknutá ku základni (Obrázok 5). Žehličku uvoľníte zo základne otočením zámku do polohy „neuzamknuté“ (Obrázok 6).

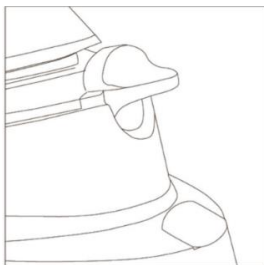

Poloha „zamknuté“

Obrázok 5



Poloha „neuzamknuté“

Obrázok 6

## NAPROGRAMOVANÁ TEPLOTA (Režim P-Temp)

Spotrebič je vybavený naprogramovanou teplotou, ktorá umožňuje, aby sa zariadenie zahrialo na požadovanú teplotu na žehlenie tkanín bez dodatočného nastavovania teploty. Je to východiskový režim spotrebiča.

	Tkaniny označené týmito symbolmi je možné žehliť, napríklad polyester, hodváb, viskóza, vlna, bavlna a ľan.
	Tkaniny označené týmto symbolom nie je možné žehliť, napríklad polypropylén, elastén a akryl.



Indikátor ECO sa zapne, keď režim P-temp naznačuje, že sa pri žehlení s dostatočným prúdom pary šetrí energia.

## NASTAVENIE TEPLoty

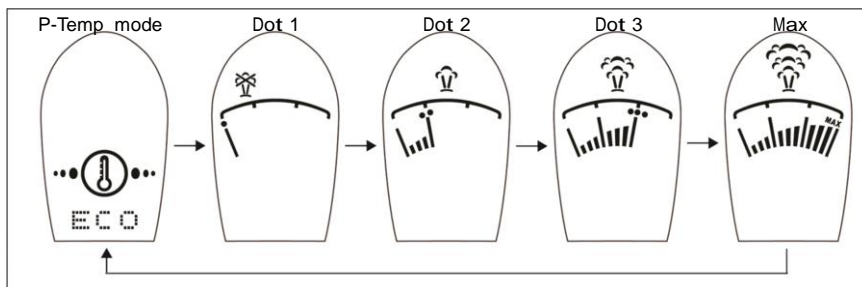
Na spotrebiči môžete nastaviť rôznu teplotu v závislosti od rozdielnych tkanín. Stlačte tlačidlo nastavenia funkcie a spotrebič začne pracovať v režime P-temp. Ak chcete zmeniť teplotu žehlenia, stlačte tlačidlo nastavenia funkcie a teplota sa zmení s postupnosťou „režim P-temp“ -> „Bodka 1“ -> „Bodka 2“ -> „Bodka 3“ -> „Max“ -> „režim P-temp“, a to nasledovne:



**DÔLEŽITÉ:** Pred začatím žehlenia si pozrite na štítku oblečenia pokyny výrobcu na žehlenie, ktoré sú často uvedené v podobe symbolov nasledovne:





Nastavenie teploty		
 <ul style="list-style-type: none"> <li>. Acetát</li> <li>. Elastén</li> <li>. Polyamid</li> </ul>	 <ul style="list-style-type: none"> <li>. Polyester</li> <li>. Hodváb</li> <li>. Triacetát</li> <li>. Viskóza</li> <li>. Vlna</li> </ul>	 <ul style="list-style-type: none"> <li>. Bavlna</li> <li>. Lan</li> </ul>

Ak si nie ste istý, z čoho je tkanina vyrobená, použite program P-temp alebo začnite žehliť pri nízkej teplote.

### FUNKCIA AUTOMATICKEJ PARY

Spotrebič automaticky nastaví výstup pary v závislosti od zvolenej teploty. Táto funkcia zaisťuje správne množstvo pary pre každú teplotu, aby sa dosiahol precízny výsledok žehlenia.

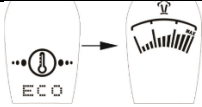
### ŽEHLENIE

1. Stlačením tlačidla nastavenia funkcie zapnete spotrebič a nastavte požadovanú teplotu žehlenia. Pri stlačení tlačidla nastavenia funkcie budete počuť „pípnutie“.	
2. V závislosti od teploty, ktorú ste nastavili, bude na ovládacom paneli blikať indikátor. Po dosiahnutí nastavenej teploty indikátor prestane blikať a zostane svietiť.	
3. Žehlenie s parou je dostupné pre všetky nastavenia teploty okrem „Bodky 1“. Paru spustíte stlačením a držaním tlačidla pary. Pri stlačení tlačidla pary budete počuť „pípnutie“ a rozsvieti sa príslušný indikátor pary pre režim „P-temp“, „Bodka 2“, „Bodka 3“ a „Max“, čo znamená, že sa para spúšťa. Ak chcete paru zastaviť, tlačidlo pary pustíte.	
4. Teplotu spotrebiča môžete nastaviť stlačením tlačidla nastavenia funkcie.	
5. Po použití podržte tlačidlo nastavenia funkcie dve sekundy, aby sa spotrebič vypol.	 2s
6. Po každom použití postupujte podľa pokynov „Vyprázdnenie nádrčky na vodu“. Po použití sa odporúča vypustiť vodu vnútri nádrčky na vodu.	

## VERTIKÁLNE NAPAROVANIE

Môžete tiež odstrániť záhyby na jemných odevoch vo zvislej polohe na záclonách alebo iných zavesených tkaninách:

1. Zvoľte požadovanú teplotu, ktorá je k dispozícii s parou.
2. Spotrebič držte vo vertikálnej pozícii (Obrázok 7) 15 – 30 centimetrov od odevu.
3. Stlačte tlačidlo pary.

**Upozornenie:** Nepoužívajte paru na žiadne oblečenie alebo tkaniny, ktoré má na sebe oblečené človek alebo domáce zviera. Teplota pary je veľmi horúca.

### BEZPEČNOSTNÁ FUNKCIA AUTOMATICKÉHO VYPNUTIA

Bezpečnostná funkcia automatického vypnutia sa automaticky aktivuje, pokiaľ žehlička bude bez pohnutia 10 minút.

1. „Pípnutie“ a rozsvietenie indikátora automatického vypnutia (Obrázok 8) znamená, že bezpečnostná funkcia automatického vypnutia je zapnutá.
2. Pre reaktiváciu spotrebiča ním jednoducho pohýbte alebo stlačte tlačidlo nastavenia funkcie alebo tlačidlo pary. Ovládací panel sa nastaví do predchádzajúceho nastavenia teploty a spotrebič sa začne zohrievať. Môže trvať približne 60 sekúnd, pokiaľ je spotrebič pripravený na použitie.

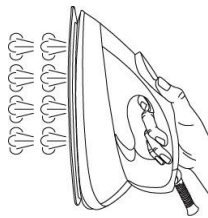

Obrázok 7



Obrázok 8

**Poznámka:** Pri aktivácii bezpečnostnej funkcie automatického vypnutia spotrebič nie je úplne vypnutý. Stlačte a podržte tlačidlo nastavenia funkcie, aby sa spotrebič vypol, a odpojte ho od elektrického napájania.

### VYPRÁZDNENIE NÁDRŽKY NA VODU

Odpojte spotrebič od napájania.

1. Vytiahnite nádržku na vodu von (Obrázok 9).
2. Otvorte kryt nádržky na vodu a vylejte vodu (Obrázok 10).
3. Vložte nádržku naspäť a uistite sa, že je pevne umiestnená na svojom mieste (Obrázok 11).

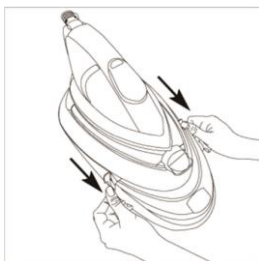

Obrázok 9

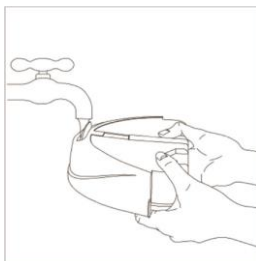

Obrázok 10

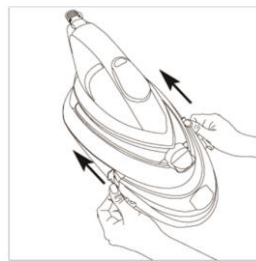

Obrázok 11



## ANTI-VÁPNIKOVÝ FILTER

Spotrebič je vybavený anti-vápnikovým filtrom na predĺženie životnosti.

1. Keď indikátor anti-vápnikového filtra zasvieti a budete počuť „pípnutie“ (Obrázok 12), znamená to, že sa filter musí vymeniť. Je veľmi dôležité, aby ste filter vymenili predtým, než budete pokračovať v žehlení.
2. Odstráňte kryt z nového anti-vápnikového filtra. (Obrázok 1)
3. Ponorte nový filter na 5 minút do vody. (Obrázok 13) pred prvým použitím pre lepší výkon.
4. Stlačte filter, aby ste ho mohli zo spotrebiča vytiahnuť (budete počuť „pípnutie“). (Pozor: Filter môže byť veľmi horúci kvôli teplu zo žehliacej plochy. Pred stlačením filtra sa uistite, že je vychladený.)
5. Vložte nový filter (Obrázok 15)



Obrázok 12

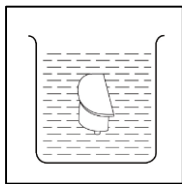

Obrázok 13

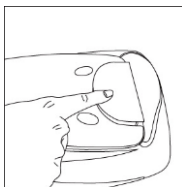

Obrázok 14

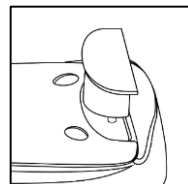

Obrázok 15

**Poznámka:** Ak filter nie je správne alebo vôbec nainštalovaný, spotrebič ho nebude môcť použiť a začne blikať indikátor anti-vápnikového filtra (Obrázok 16).



Obrázok 16

## SAMOČISTENIE

Táto funkcia odstraňuje vodný kameň nahromadený v parnej komore. Spotrebič zostane dlhšie v najlepšom stave, keď sa samočistenie robí najmenej raz za mesiac alebo častejšie podľa tvrdosti používanej vody..

1. Keď sa zasvieti indikátor samočistenia a budete počuť „pípnutie“, znamená to, že spotrebič musí podstúpiť samočistenie (Obrázok 17).
2. Naplňte nádržku na vodu po označení maxima (Pozri „NAPLNENIE NÁDRŽKY NA VODU“) a zapojte spotrebič do napájania.
3. Stlačte tlačidlo nastavenia funkcie, potom tlačidlo pary a obidve ich podržte 3 sekundy. Vtedy sa spustí režim samočistenia a budete počuť „pípnutie“.
4. Stlačte tlačidlo nastavenia funkcie, aby samočistenie mohlo pokračovať. Stlačte tlačidlo pary a pokračujte v žehlení. (Poznámka: keď potvrdíte, aby pokračovalo samočistenie, už ho nie je možné zastaviť, kým sa samočistenie nedokončí.)



Obrázok 17

5. Podržte žehličku asi 15 centimetrov nad umývadlom v polohe žehlenia. Uvoľnený materiál vyjde von cez diery na paru spolu s vodou (Obrázok 18). Po skončení bude spotrebič pokračovať v predchádzajúcich nastaveniach.

6. Na odstránenie usadenín na žehliacej ploche použite vlhkú utierku.

Odstráňte zvyšky vody, ktoré by mohli spôsobiť tvorbu vodného kameňa.

7. Stlačte a podržte tlačidlo nastavenia funkcie, aby sa spotrebič vypol a odpojíte ho z napájania.

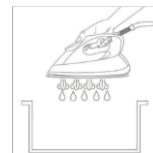

Obrázok 18

## ČISTENIE A ÚDRŽBA

1. Napájací kábel odpojte od napájania.
2. Na odstránenie usadenín na žehliacej ploche alebo skrinke použite vlhkú utierku alebo nebrúsny čistič.
3. Nikdy nepoužívajte na odstránenie nečistôt na žehliacej ploche ostré alebo tvrdé predmety.
4. Na čistenie spotrebiča nikdy nepoužívajte abrazívne a kyslé čistiace prostriedky alebo odstraňovač vodného kameňa.

### Upozornenie

**Ak žijete v oblasti s tvrdou vodou (nad 7dH), môže dôjsť k rýchlej tvorbe vodného kameňa.**

**Preto odporúčame používať destilovanú vodu!**

**Nefunkčnosť spotrebiča spôsobená vodným kameňom nepodlieha záruke .**

### USKLADNENIE

1. Uistite sa, že je voda z nádržky úplne odstránená.
2. Položte žehličku na základňu.
3. Otočte zámku na prenášanie do pozície „zamknuté“.
4. Spotrebič môžete prenášať uchopením rúkovače žehličky jednou rukou v prípade, že je žehlička uzamknutá ku základni.

### RADY PRE ŽEHLENIE

1. Potriedte veci na žehlenie podľa typu textílie. Tak minimalizujete frekvenciu zmeny nastavenia teploty podľa rôznych odevov.
2. Ak začnete žehliť pri vysokej teplote a potom vyberiete nižšiu, žehliaca plocha sa môže chladieť aj viac ako dve minúty. Pre urýchlenie chladenia môžete stlačiť tlačidlo pary.
3. Ak si nie ste istý typom textílie, vyskúšajte žehličku na malom kúsku odevu na zadnej strane alebo rube. Začínajte pri nižšej teplote a postupne ju zvyšujte.
4. Pred žehlením textílií citlivých na teplo počkajte dve minúty. Dosiahnutie požadovanej teploty si vyžaduje určitý čas bez ohľadu na to, či ju chcete zmeniť na vyššiu alebo nižšiu.
5. Jemné odevy ako hodváb, vlna, velúr a pod. sa najlepšie žehlia cez utierku, aby sa tak predchádzalo lesklým odtlačkom.

### RIEŠENIE PROBLÉMOV

Ak váš parný žehliaci systém nepracuje tak, ako má, skontrolujte nasledujúce body: :

Problém	Príčina	Riešenie
Spotrebič nefunguje	Spotrebič sa zahrieva	Počkajte, kým sa nenahreje
	Nie je zapojený	Pripojte ho k napájaniu
	Anti-vápnikový filter nie je nainštalovaný správne/vôbec nainštalovaný	Nainštalujte anti-vápnikový filter správne.
	Zásuvka nefunguje	Pripojte k inej zásuvke
Nevychádza žiadna para pri stlačení tlačidla pary	Nádržka na vodu je prázdna	Naplňte nádržku vodou.
	Spotrebič sa stále ešte zohrieva	Počkajte, kým sa nenahreje
	Nie je dostupné žehlenie parou	Stlačte tlačidlo pre zvýšenie teploty.
Žehliaca plocha sa správne nenahreva	Nesprávne nastavenie teploty podľa typu textílie	Stlačte tlačidlo pre zvýšenie teploty.
Poškodenie textílie	Prehriatie	Postupujte podľa pokynov výrobcu odevu alebo otestujte na vnútornej strane lemu odevu.
Hlasný zvuk	Prvé použitie	Je to normálne.
	Nádržka na vodu je prázdna	Naplňte nádržku vodou.

**FONTOS**

A készülék első használata előtt biztonsági okokból olvassa át figyelmesen a használati utasítást. Órizzze meg a dokumentumot, később is szüksége lehet rá.

A készülék háztartásban való használatra készült és kizárólag a használati utasításban foglaltakkal összhangban működtethető.

A készülék magas hőfokú gőzt generál. A használat során legyen mindig elővigyázatos és a többi használatot is figyelmeztesse a potenciális veszélyre.

**EZT TEGYE**

1. Ellenőrizze, hogy a készülék adattábláján feltüntetett hálózati feszültség megfelel-e otthona elektromos hálózatának.
2. Használat előtt tekerje szét és egyenesítse ki a csatlakozó kábelt.
3. A készüléket szilárd és stabil felületen helyezze el.
4. A vasalót stabil felületen kell használni és tárolni is.
5. Ügyeljen rá, hogy a csatlakozó kábel vagy a gőzvezeték ne érjen hozzá a vasaló talpához.
6. Használat előtt helyezze be az anti-cal patront.
7. A víztartály vízzel való feltöltése előtt a csatlakozó kábel villásdugóját ki kell húzni az aljzatból.
8. Az anti-cal patront és a szemcséket mindig tartsa távol a gyerekektől.
9. Az elektromos készülékeket mindig tartsa távol a gyerekektől és a sérült személyektől. Ne engedje, hogy felügyelet nélkül használják a készüléket.
10. Mielőtt a készüléket ráhelyezné, győződjön meg róla, hogy az állvány stabil felületen van.
11. Ha a csatlakozó kábel vagy a gőzvezeték sérült, azt a veszélyek elkerülése érdekében csak a gyártó vagy annak márkaszervizet cserélheti ki.
12. Használat után ürítse ki a víztartályt.
13. A gyerekek nem játszhatnak a készülékkel.
14. A készüléket csak akkor használhatják 8 éves vagy annál idősebb gyerekek, illetve olyan személyek, akik csökkent fizikális, érzékszervi vagy mentális képességekkel rendelkeznek, vagy nincs meg a szükséges tapasztalatuk és tudásuk, ha felügyeletük biztosított, vagy ha megfelelő utasításokat kaptak a készülék biztonságos használatát illetően és megértették az ezzel járó veszélyeket.
15. Tartsa távol a 8 éven aluli gyerekektől a vasalót és a csatlakozó kábelt, ha az áram alatt van, vagy használat után még nem hűlt le.

## NE TEGYE

1. Vasalás közben ne engedje a gyerekeknek, hogy hozzáérjenek a készülékhez.
2. Ha a készülék csatlakoztatva van az elektromos hálózatra, ne hagyja felügyelet nélkül.
3. Ne használjon hosszabbítót, kivéve, ha a kompetens hatóság azt jóváhagyta.
4. Ne töltsön illatosított vizet, ecetet vagy más vegyi anyagot a tartályba, mert ezek komoly kárt okozhatnak a készülékben.
5. Ne merítse a készüléket vízbe vagy más folyadékba.
6. Ne használja a készüléket, ha sérült, vagy ha nem megfelelően működik.
7. Ne használja a vasalót, ha az leesett, ha látható sérülés van rajta vagy ha szivárog.
8. Vasalás közben vagy közvetlenül utána ne érintse meg állványt, mert az forró lehet.
9. Csak akkor tekerje a vasaló vagy az állvány köré a csatlakozó kábelt, ha a készülék már teljesen kihűlt.
10. Ne próbálja meg kinyitni a készüléket vagy szétszerelni a készülék bármely részét – nincsenek benne szervizelhető alkatrészek.
11. A vízbevezetés fedelét használat közben nem szabad kinyitni. A víztartály biztonságos feltöltésére vonatkozó utasításokat be kell tartani.
12. A készülék tisztítását és karbantartását nem végezhetik gyerekek felügyelet nélkül.

Vasalás közben vagy utána ne érintse meg a  ikonnal jelölt felületeket, mert azok forróak lehetnek. (Lásd a következő, 1. és 2. ábrát.)

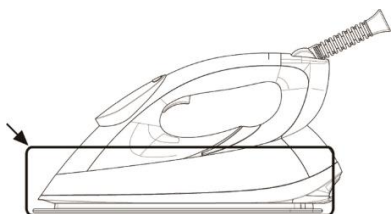

CAUTION: Hot Surface!

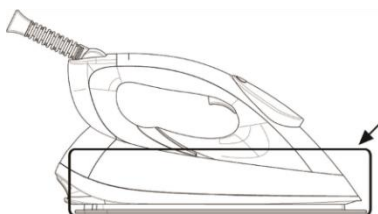

CAUTION: Hot Surface!

**ISMERJE MEG A GŐZÁLLOMÁST!**

**ISMERJE MEG GŐZÁLLOMÁSÁT!**

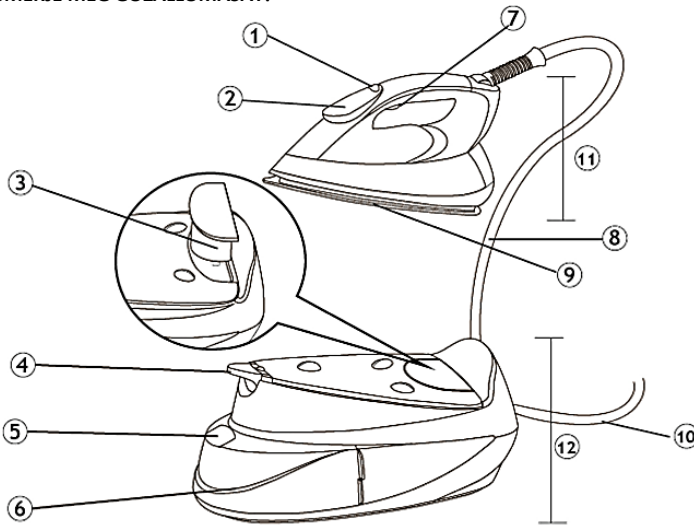

1. Funkciógomb
2. Vezérlő panel
3. Anti-cal patron
4. Rögzítő zár
5. Vízbetöltés fedél
6. Víztartály
7. Gőzkioldó gomb
8. Gőz vezeték
9. Vasaló talp
10. Csatlakozó kábel
11. Vasaló egység
12. Talp

**VEZÉRLŐ PANEL:**

		Nincs gőz jelfény
		Gőzsint jelfény
		Anti-cal patron jelfény
		Hőfok-beállítások
		P-Temp üzemmód jelfény
		Automatikus kikapcsolás jelfény
		Öntisztítás jelfény
		ECO jelfény

## ELSŐ HASZNÁLAT ELŐTT

1. Távolítsa el a készülékről a védő filmrétegeket és a matricákat
  2. Tekerje szét és egyenesítse ki a csatlakozó kábelt.
  3. Távolítsa el a takaró fóliát az anti-cal patronról (1. ábra).
  4. Az első használat előtt áztassa 5 percig vízben az új anti-cal patron, a jobb teljesítmény érdekében (lásd az "ANTI-CAL PATRON" részt)
- Megjegyzés: A gőz funkciót az első alkalommal ne használja ruhákon, mert a készülékben lerakódások lehetnek. Kezdje a vasalást egy régi törölközővel. Nyomja meg a gőzkioldó gombot, hogy a lerakódások teljesen eltávolításra kerüljenek.

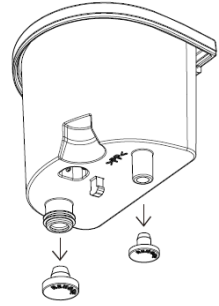

ábra 1

## A KÉSZÜLÉK HASZNÁLATA

1. A készülék normál csapvízzel használható. Más folyadék vagy kondenzvíz kárt okozhat a készülékben.
2. Csatlakoztassa a készüléket egy megfelelő alizathoz.
3. Akkor kezdje meg a vasalást, ha a kijelzőn látható ikonok villogása leállt, ami azt jelenti, hogy a szükséges hőmérséklet elérésre került és a készülék használatra kész.
6. 4. Használat után mindig húzza ki a készülék villásdugóját az aljzathól.

## A VÍZTARTÁLY FELTÖLTÉSE

1. Húzza ki a villásdugót az aljzathól.
2. Húzza ki a víztartályt (2. ábra).
3. Nyissa ki a vízbetöltés fedelét és töltsen meg a tartályt alacsony keménységű (7dH-ig) vízzel, a tartályon jelölt max. szintig.

**Figyelmeztetés: Ne töltsön a víztartályba parfümöt, ecetet, keményítőt, vízköoldó szereket, vasaláskönnyítő szereket vagy más vegyi anyagokat, mivel a készülék nem úgy került kialakításra, hogy ilyen anyagokkal működjön (3. ábra).**

4. Helyezze vissza a víztartályt és ellenőrizze, hogy megfelelően a helyére került-e (4. ábra)

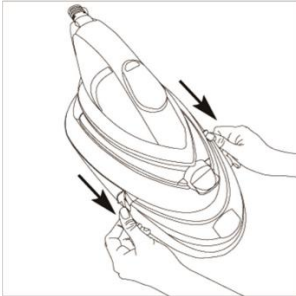

ábra 2

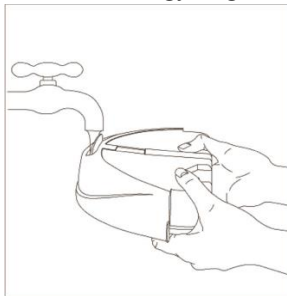

ábra 3

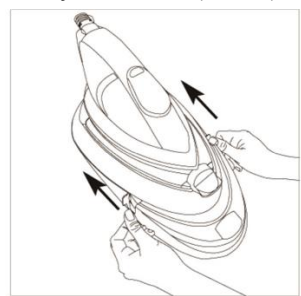

ábra 4

## RÖGZÍTŐ ZÁR

A készülék rögzítő zárral van ellátva. Ha a vasaló a talphoz van rögzítve, a készülék egy kézzel mozgatható, a fogantyúnál fogva (5. ábra). Ha szeretné leemelni a vasalót a talpról, fordítsa el a zárat nyitott helyzetbe (6. ábra).

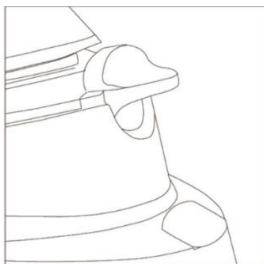

Zárt helyzet  
ábra 5



Nyitott helyzet  
ábra 6

## PROGRAMOZOTT HŐMÉRSÉKLET (P-Temp üzemmód)

A készülék programozott hőmérséklet üzemmóddal is rendelkezik, ami lehetővé teszi mindenféle vasalható anyag vasalását, a vasaló hőmérsékletének szabályozása nélkül. Ez a készülék javasolt üzemmódja.

	Az ilyen jelzésekkel ellátott anyagok vasalhatók, például a poliészter, a selyem, a viszkóz, a gyapjú, a pamut és a len.
	Az ezzel a jellel ellátott anyagok nem vasalhatók. Ilyenek például a polipropilén, az elasztán vagy az akril.



Az ECO jelvény akkor gyullad ki, amikor a P-temp üzemmód azt jelzi, hogy energia került megtakarításra, miközben a vasaláshoz szükséges mennyiségű gőz is rendelkezésre áll.

## A HŐFOK BEÁLLÍTÁSA

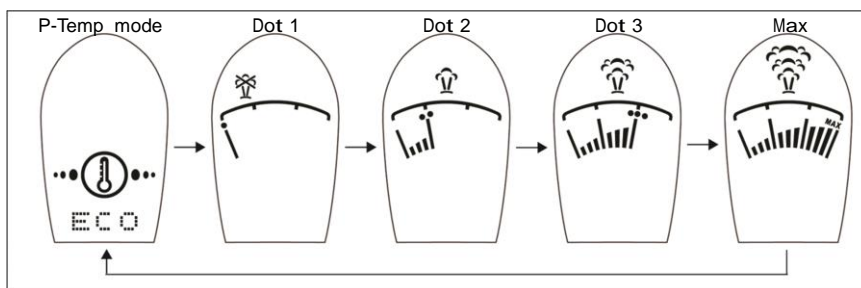
A készülék különböző hőfok-beállításokkal rendelkezik a különféle típusú anyagokhoz. A készülék bekapcsolásához nyomja meg a funkciógombot. Ilyenkor a készülék P-temp üzemmódban lesz. Ha más vasalási hőmérsékletre szeretne választani, nyomja meg a funkciógombot és a hőmérséklet a következő sorrendben fog változni: "P-temp üzemmód" -> "1 pont" -> "2 pont" -> "3 pont" -> "Max" -> "P-temp üzemmód":







**FONTOS:** A vasalás megkezdése előtt tanulmányozza át a ruhák címkeit és kövesse a gyártó utasításait a vasalás vonatkozásában, amelyek gyakran az alábbiakhoz hasonló ikonokként vannak feltüntetve a ruhákon:

Hőfok-beállítás		
 . Acetát . Elastán . Poliamid	 . Poliészter . Selyem . Triacetát . Viszkóz . Gyapjú	 . Pamut . Len

Ha nem biztos az anyag összetételében, használja a P-temp üzemmódot vagy kezdje alacsony hőfokon a vasalást.  
**AUTOMATIKUS GŐZÖLÉS FUNKCIÓ**

A készülék automatikusan szabályozza a gőz mennyiségét a választott anyag-beállításnak megfelelően. Ez a funkció megfelelő mennyiségű gőzt biztosít minden hőmérséklethez, a tökéletes vasalási eredmény érdekében.

## VASALÁS

1. A készülék bekapcsolásához nyomja meg a funkciógombot és válassza ki a kívánt hőmérsékletet. A funkciógomb megnyomásakor sípolás lesz hallható.	
2. A hőfok-beállításnak megfelelő ikon villogni kezd a kijelzőn. Ha a vasaló használatra kész, a hőfok-ikon villogása leáll és folyamatosan fogs világítani.	
3. A gőzölés valamennyi hőfok-beállítás esetében lehetséges, az »1 pont« kivételével. A gőzöléshez nyomja meg és tartsa benyomva a gőzkioldó gombot. A gőzkioldó gomb megnyomásakor sípolás lesz hallható és a megfelelő gőz jelfény (»P-temp«, »2 pont«, »3 pont« vagy »Max) elkezd villogni, jelezve, hogy megkezdődött a gőzképzés. A gőzölés leállításához engedje el a gőzkioldó gombot	
4. A készülék hőfok-beállítását a funkciógomb megnyomásával módosíthatja.	
5. A használatot követően a készülék kikapcsolásához nyomja meg és tartsa 2 másodpercig benyomva a funkciógombot.	 2s
6. Minden egyes használat után kövesse a »Vízartály kiürítése« részben leírtakat. Javasolt minden egyes használat után kiüríteni a vízartályban maradt vizet use.	



## FÜGGŐLEGES GŐZÖLÉS

A kényes ruhadarabok evürödése fűgőleges helyzetben is eltávolíthatók, ugyanígy vasalhatók a függőnyök vagy más függő anyagok:

1. Válassza ki a kívánt hőfok-beállítás azok közül a beállítások közül, ahol gőzölés is lehetséges.
  2. Tartsa a vasalót függőlegesen (7. ábra) 15 - 30 centiméterre az anyagtól.
  3. Nyomja meg a gőzkioldó gombot.
- Figyelmeztetés:** Ne gőzölje a ruhákat, ha azok emberen vagy háziállaton vannak. A gőz hőfoka nagyon magas

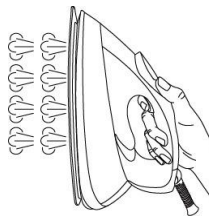

ábra 7

## BIZTONSÁGI AUTOMATIKUS KIKAPCSOLÁS FUNKCIÓ

A biztonsági automatikus kikapcsolás funkció akkor lép működésbe, ha a készülék mozdulatlan marad, vagy a funkciógomb / gőzkioldó gomb nem kerül megnyomásra 10 percig.

1. Sípolás lesz hallható és villogni kezd az automatikus kikapcsolás jelfény (8. ábra) annak jelzésére, hogy a készülék az automatikus kikapcsolás funkcióban van.
2. A **vasaló újraindításához** mozgassa meg a készüléket, illetve nyomja meg a funkciógombot vagy a gőzkioldó gombot. A vezérlő panel ekkor visszatér a korábbi hőfok-beállításához és elkezd melegedni. Körülbelül 60 másodperc szükséges ahhoz, hogy a vasaló ismét használatra kész legyen.



ábra 8

Megjegyzés: Biztonsági automatikus kikapcsolás funkcióban a készülék nincs teljesen kikapcsolt állapotban. A készülék kikapcsolásához nyomja meg és tartsa benyomva a funkciógombot és húzza ki villásdugót a konnektorból.

## A VÍZTARTÁLY KIÜRÍTÉSE

Húzza ki a készülék villásdugóját az aljzataból.

1. Húzza ki a víztartály (9. ábra).
2. Nyissa ki a vízbetöltő nyílás fedelét és ürítse ki a tartályból az alacsony keménységű vizet (7dH-ig). (10. ábra)
3. Helyezze vissza a víztartályt és ellenőrizze, hogy megfelelően a helyén van-e (11. ábra).

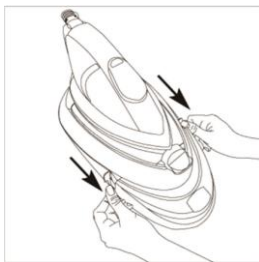

ábra 9

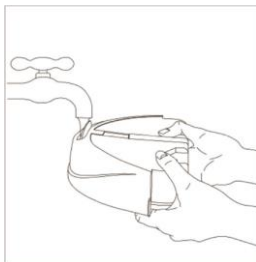

ábra 10

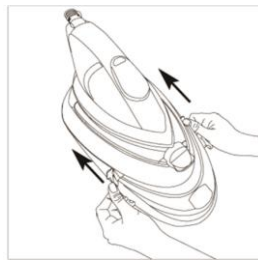

ábra 11

## ANTI-CAL PATRON

A készülék, élettartamának meghosszabbítása érdekében anti-cal patronnal rendelkezik.

1. Amikor az anti-cal patron jelfénye kigyullad és sípolás is hallható (12. ábra), az anti-cal patron ki kell cserélni. Ilyen esetben nagyon fontos, hogy a patron cseréje megtörténjen a vasalás folytatása előtt.
2. Távolítsa el a takarófoliát az új anti-cal patronról. (1. ábra)
3. A patront első használat előtt a jobb teljesítmény érdekében áztassa 5 percre vízben (13. ábra).
4. A régi patron eltávolításához nyomja meg annak fedelét (sípolás lesz hallható) és húzza ki a patron a készülékből (14. ábra).  
(Figyelem: A patron a talp hője miatt igen forró lehet. Ügyeljen rá, hogy a patron kihűljön, mielőtt a tetejét megnyomná.)  
Helyezze be az új anti-cal patron (15. ábra)



ábra 12

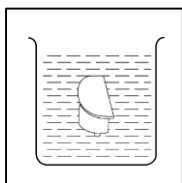

ábra 13

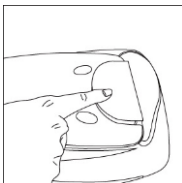

ábra 14

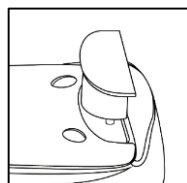

ábra 15

Megjegyzés: Ha az anti-cal patron nincs, vagy nem megfelelően van behelyezve, a készülék nem fog működni és villogni fog az anti-cal patron jelfény (16. ábra).



ábra 16

## ÖNTISZÍTÁS

Ezzel a funkcióval eltávolíthatók a gőzkamrában lerakódott vízkő és ásványi anyagok. A készülék működése akkor lesz a leghatékonyabb ha ez a funkció legalább havonta egyszer, vagy – a víz keménysége függvényében – még gyakrabban alkalmazásra kerül.

1. Ha az öntisztítás jelfény kigyullad és sípolás is hallható, az azt jelenti, hogy a készüléken szükségessé vált az öntisztítás folyamatának elvégzése (17. ábra).
2. Töltse fel a víztartályt a max. szintig vízzel (Lásd »A VÍZTARTÁLY FELTÖLTÉSE«) és dugja be a villásdugót az aljzatba.
3. Nyomja meg először a funkciógombot, majd a gőzkioldó gombot is és tartsa mindkettőt benyomva 3 másodpercig. A készüléken ezzel bekapcsolódik az öntisztítás funkció, ekkor sípolás is hallható lesz.
4. Az öntisztítás folyamatának elindításához nyomja meg a funkciógombot. A vasalás folytatásához nyomja meg a gőzkioldó gombot (Megjegyzés: ha az öntisztítás-funkció bekapcsolásra került, az nem fejezhető be, amíg a teljes folyamat végig nem futott.)
5. Tartsa a vasalót körülbelül 15 centiméterrel a mosogató fölé, vasalás pozícióban. A vasaló nyílásából víz és zavaros anyag fog kifolyni (18. ábra). A folyamat végeztével a vasaló visszaáll a legutóbb használt beállításokra.
6. Vasaljon egy nedves ruhát először, hogy eltávolítsa a talpon maradt esetleges lerakódásokat. Törölje le a vasaló talpán maradt vízfoltokat.
7. Nyomja meg és tartsa benyomva a funkciógombot a készülék kikapcsolásához és húzza ki a villásdugót az aljzatból.



ábra 17

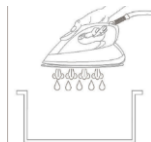

ábra 18

## TISZTÍTÁS ÉS KARBANTARTÁS

1. Húzza ki a villásdugót az aljzataból.
2. Egy nedves ruha és nem súroló hatású tisztítószer segítségével tisztítsa meg a vasaló talpát és felületét.
3. A vasaló talpán összegyűlt lerakódások eltávolítására soha ne használjon éles vagy durva tárgyakat.
4. A vasaló tisztítására soha ne használjon súroló hatású szerszemet, ecetet vagy vízköoldót.

### Figyelmeztetés

Ha olyan területen él, ahol a víz kemény (7 dH felett), gyorsan megjelenhetnek a vízkő- és az ásványi anyag-lerakódások.

Ilyen esetben desztillált víz használata javasolt.

A garancia nem terjed ki a vízkő és az ásványi anyagok okozta meghibásodásokra.

### TÁROLÁS

1. Ellenőrizze, hogy a víz kiürítésre került-e a víztartályból.
2. Helyezze a vasalót a talpra.
3. Arógzítót állítsa zárt pozícióba.
4. Ha a vasaló az állványhoz van rögzítve, a készüléket egy kézzel is mozgathatja, a fogantyúnál tartva.

### VASALÁSI TIPPEK

1. A vasalandó ruhadarabokat válogassa szét anyag típus szerint. Ezzel minimálisra csökkenthető a különféle anyagok miatti hőfok-módosítás szükségességének gyakorisága.
2. Ha magas hőfokon kezd vasalni, és utána állít be egy alacsonyabb hőfokot, a talpának legalább két percre van szüksége, hogy lehűljön. A folyamat felgyorsítására nyomja meg a gőzkioldó gombot.
3. Ne legyen biztos az anyag típusában, végezzen tesztvasalást egy kis felületen, az anyag hátoldalán vagy belsején. Kezdje a vasalást alacsony hőfokon és fokozatosan emelje a hőmérsékletet.
4. Hőre érzékeny anyagok vasalása előtt várjon 2 percig. A hőfok-szabályozásnak bizonyos időre van szüksége a kívánt hőfok eléréséhez, függetlenül attól, hogy az a korábban beállítottnál magasabb vagy alacsonyabb.
5. Az olyan kényes anyagokat, mint a selyem, a gyapjú, a velúr, stb. javasolt ruhán keresztül vasalni, a fényesedés elkerülése érdekében.

### HIBAELHÁRÍTÁS

Ha a gőzállomás nem működik megfelelően, ellenőrizze a következőket:

Probléma	Ok	Megoldás
A készülék nem működik	A készülék felmelegedése folyamatban van	Várjon, amíg a készülék felmelegszik
	A készülék nincs bedugva	Dugja be a villásdugót az aljzatba
	Az anti-cal patron nincs behelyezve / helytelenül van behelyezve	Helyezze be megfelelően a patronot.
A gőzkioldó gomb megnyomásakor nem keletkezik gőz	Az aljzat nem működik	Használjon egy másik, jó aljzatosot.
	Üres víztartály	Töltse fel a víztartályt
	A készülék felmelegedése folyamatban van	Várjon, amíg a készülék felmelegszik
A talp nem elég meleg	A gőzölés funkció nem lehetséges	A funkciógomb megnyomásával állítson be magasabb hőfokot <b>temperature setting</b>
	Nem megfelelő anyag-beállítás	A funkciógomb megnyomásával állítson be magasabb hőfokot
Az anyag megsérül	A vasaló túl meleg	Kövesse a ruhán található utasításokat vagy végezzen tesztvasalást a ruha belső oldalán.
Hangos zaj	Első használat	Természetes jelenség
	A víztartály üres	Töltse fel a víztartályt

**ВАЖЛИВО**

З міркувань безпеки необхідно уважно прочитати посібник перед першим використанням пристрою. Збережіть цей посібник для використання в майбутньому.

Цей пристрій призначено лише для домашнього використання. Він може використовуватися тільки відповідно до цих інструкцій з експлуатації.

Пристрій виробляє пару високої температури. Завжди поведіться з ним уважно та попереджайте інших користувачів про потенційну небезпеку.

**НЕОБХІДНІ ДІЇ**

1. Переконайтеся, що напруга, зазначена на паспортній табличці, відповідає напрузі в електромережі.
2. Розмотайте та розпряміть кабель живлення та подавальний шланг перед використанням.
3. Установіть пристрій на тверду та стійку поверхню.
4. Праску необхідно використовувати та зберігати на стійкій поверхні.
5. Стежте, щоб кабель живлення та шланг для подавання пари не торкалися підшви праски.
6. Перед використанням вставте картридж проти накипу.
7. Перш ніж наповнювати резервуар водою, необхідно вибрати штепсель кабелю живлення з електричної розетки.
8. Завжди тримайте картридж проти накипу та гранули подалі від дітей.
9. Тримайте електричні пристрої в місцях, недоступних для дітей і осіб з обмеженими фізичними або розумовими можливостями. Не дозволяйте їм використовувати такі пристрої без нагляду.
10. Перед розміщенням пристрою на підставці, переконайтеся, що поверхня, на якій його встановлено, є стійкою.
11. Якщо кабель живлення або шланг для подавання пари пошкоджено, для уникнення небезпеки необхідно, щоб його замінив виробник, агент з обслуговування або інший фахівець із подібною кваліфікацією.
12. Спорожнюйте резервуар для води після використання.
13. Не дозволяйте дітям грати з приладом.
14. Цей прилад можна використовувати дітям віком від 8 років і старше, а також особам з обмеженими фізичними, тактильними або розумовими здібностями або з нестачею досвіду та знань, якщо вони перебувають під наглядом або отримали вказівки стосовно безпечного використання приладу та розуміють небезпеку, пов'язану з цим.
15. Зберігайте праску та кабель живлення в місці, недоступному для дітей до 8

років, коли пристрій під напругою або охолоджується.

## ЗАБОРОНЕНІ ДІЇ

1. Не дозволяйте дітям торкатися пристрою під час прасування.
2. Не залишайте пристрій без нагляду, якщо його підключено до електричної розетки.
3. Не використовуйте подовжувач кабелю живлення, якщо він не схвалений компетентними органами.
4. Не додавайте парфумовану рідину, оцет або інші хімічні рідини в резервуар для води, оскільки вони можуть серйозно пошкодити пристрій.
5. Не занурюйте пристрій у воду або жодну іншу рідину.
6. Не використовуйте пристрій, якщо він пошкоджений або працює неналежним чином.
7. Забороняється використовувати праску, якщо вона впала, має видимі ознаки пошкодження або тече.
8. Не торкайтеся підставки для праски під час або одразу після прасування. Вона сильно нагрівається!
9. У разі зберігання не обмотуйте кабель живлення або подавальний шланг навколо праски або основи, доки праска повністю не охолоне.
10. Не намагайтеся відкрити корпус або зняти будь-які частини з корпусу — усередині праски немає частин, які потребують обслуговування.
11. Під час використання кришка водоприймача має бути закрита. Інструкції щодо безпечного наповнення резервуара для води надані нижче.
12. Чищення пристрою й догляд за ним не слід доручати дітям без нагляду.
13. Не торкайтеся поверхонь, позначених символом  під час або одразу після прасування. Вони сильно нагріваються! (Див. зазначені нижче малюнки 1 і 2)

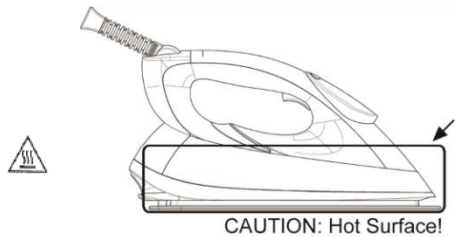
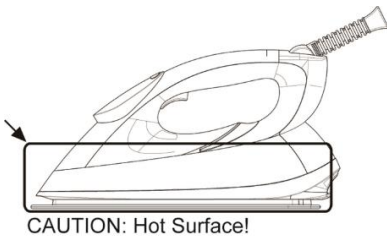

Малюнок 1: Ліва сторона – гаряча поверхня

Малюнок 2: Права сторона – гаряча поверхня

## ЗНАЙОМСТВО З ПАРОГЕНЕРАТОРОМ

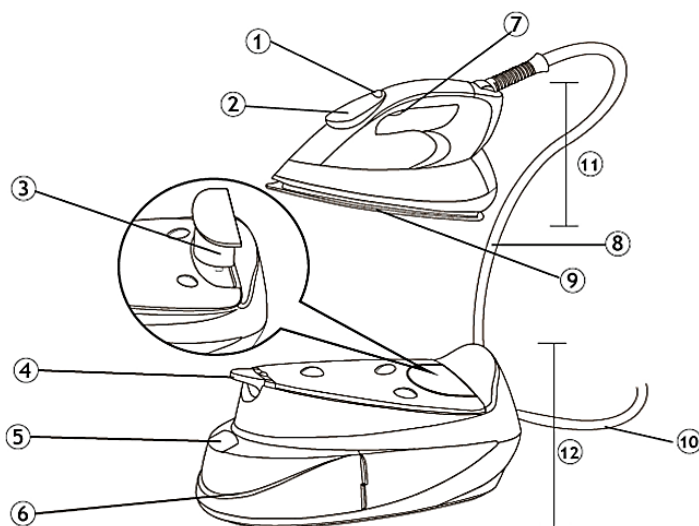

1. Кнопка вибору функцій
2. Панель керування
3. Картридж проти накипу
4. Перемикач для блокування
5. Кришка водоприймача
6. Резервуар для води
7. Кнопка подавання пари
8. Шланг для подавання пари
9. Підшова
10. Кабель живлення
11. Праска
12. Основа

### ПАНЕЛЬ КЕРУВАННЯ:

		Індикатор відсутності пари
		Індикатор рівня пари
		Індикатор картриджа проти накипу
		Параметри температури
		Індикатор режиму запрограмованої температури
		Індикатор функції автоматичного вимкнення
		Індикатор самоочищення
		Індикатор функції ECO

## ПЕРЕД ПЕРШИМ ВИКОРИСТАННЯМ

1. Зніміть усі захисні плівки та наклейки з виробу.
  2. Розмотайте та розпряміть шнур живлення.
  3. Зніміть герметичну кришку з нового картриджа проти накипу (рис. 1).
  4. Перед першим використанням занурте новий картридж проти накипу у воду на 5 хвилин для поліпшення його робочих характеристик (див. розділ «КАРТРИДЖ ПРОТИ НАКИПУ»).
- Примітка. Під час першого використання функції пари не застосовуйте її до білизни. У середині пристрою можуть бути залишки накипу. Для першого прасування скористайтеся старим рушником. Натисніть кнопку подавання пари, щоб переконатись у відсутності залишків накипу.



Рисунок 1

## КОРИСТУВАННЯ ПРИСТРОЄМ

1. Цей пристрій призначено для використання зі звичайною водопровідною водою. Інша рідина або конденсована вода може пошкодити його.
2. Приєднайте пристрій до належної електричної розетки.
3. Почніть прасування після того, як значки на дисплеї панелі керування перестануть блимати. Це вказує на те, що досягнуто необхідної температури та пристрій готовий до використання.
4. Завжди витягайте штепсель приладу з розетки після використання

## НАПОВНЕННЯ РЕЗЕРВУАРА ДЛЯ ВОДИ

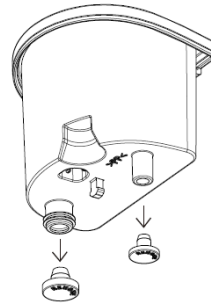
1. Від'єднайте шнур живлення від електричної розетки.
2. Витягніть резервуар для води (рис. 2).
3. Відкрийте кришку водоприймача та наповніть резервуар водою низької жорсткості (до 7 dH) до максимального рівня.

**Увага! Не додавайте в резервуар для води парфумовану рідину, оцет, крохмаль, засоби для видалення накипу чи прасування або інші хімічні рідини, оскільки вони можуть пошкодити пристрій (рис. 3).**

4. Установіть резервуар для води на місце та переконайтеся, що його міцно закріплено (рис. 4).



Рисунок 2



Рисунок 3

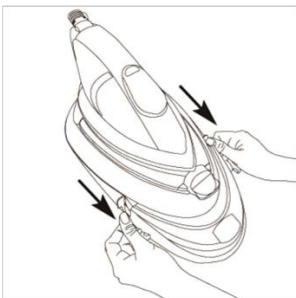

Рисунок 4

## ПЕРЕМИКАЧ ДЛЯ БЛОКУВАННЯ

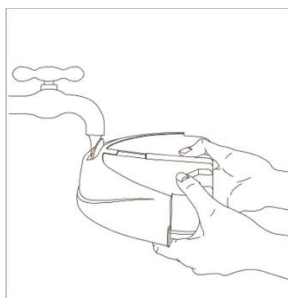
Прилад оснащено перемикачем для блокування. Заблокувавши праску на основі (рис. 5), ви можете переносити весь прилад, тримаючись за ручку праски. Щоб від'єднати праску від основи, поверніть перемикач у позицію «Розблоковано» (рис. 6).

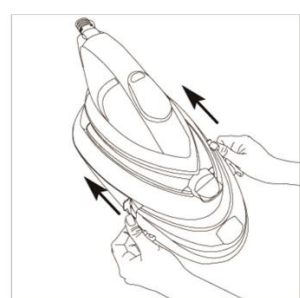
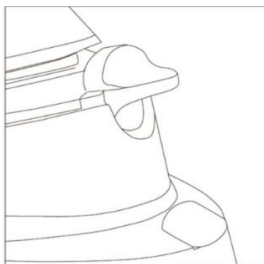

Позиція «Заблоковано»

Рисунок 5



Позиція «Розблоковано»

Рисунок 6

## ЗАПРОГРАМОВАНА ТЕМПЕРАТУРА (режим запрограмованої температури)

Пристрій оснащено функцією запрограмованої температури, завдяки якій під час прасування придатних для цього тканин немає необхідності регулювати температуру праски. Цей режим установлено в пристрої за промовчанням.

	Тканини з цими символами можна прасувати (наприклад, поліестер, шовк, віскоза, вовна, бавовна та льон).
	Тканини з цим символом прасувати не можна (наприклад, поліпропілен і еластан).

Режим запрограмованої температури забезпечує подання достатнього потоку пари для прасування. Якщо при цьому ще й економиться енергія, загоряється індикатор функції ECO.

## РЕГУЛЮВАННЯ ТЕМПЕРАТУРИ

Прилад має різні температурні режими для різних типів тканин. Натисніть кнопку вибору функції, щоб увімкнути пристрій у режимі запрограмованої температури. Щоб переключитися на іншу температуру прасування, натискайте кнопку вибору функції. Режими температури змінюватимуться в такій послідовності: «запрограмована температура -> точка 1 -> точка 2 -> точка 3 -> максимум -> запрограмована температура» (див. рис. нижче):

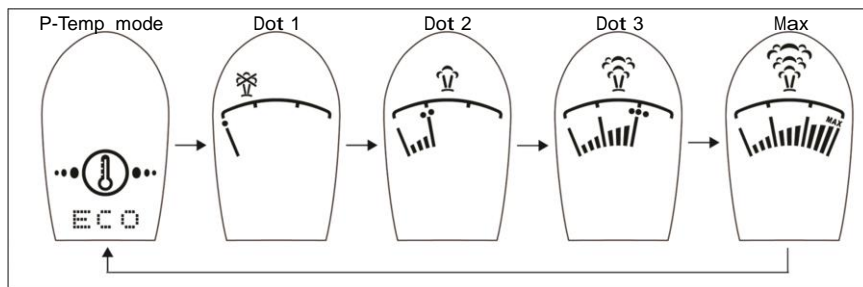



**ВАЖЛИВО.** Читайте інформацію на етикетках одягу та виконуйте інструкції виробника щодо прасування, які часто позначаються символами, схожими на наведені нижче.:





Регулювання температури		
		
. Ацетат . Еластан . Поліамід	. Поліестер . Шовк . Триацетат . Віскоза . Шерсть	. Бавовна . Льон

Якщо ви не впевнені щодо типу тканини, використовуйте режим запрограмованої температури або почніть прасування за невисокої температури.

### ФУНКЦІЯ АВТОМАТИЧНОГО ПОДАВАННЯ ПАРИ

Пристрій автоматично регулюватиме подавання пари відповідно до вибраної температури. Ця функція забезпечує необхідну кількість пари для кожного температурного режиму, що дає змогу досягти бажаного результату прасування.

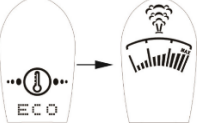
### ПОЧАТОК ПРАСУВАННЯ

<p>1. Натисніть кнопку вибору функції, щоб увімкнути пристрій і вибрати потрібну температуру для прасування. У разі натискання цієї кнопки лунатиме звуковий сигнал.</p>	
<p>2. Залежно від вибраної температури на панелі керування буде блимати відповідний символ температури. Коли праска буде готова до використання, символ температури перестане блимати та буде світитися постійно.</p>	
<p>3. Прасування парою можна застосовувати для всіх температурних режимів, окрім «Точка 1». Щоб випустити пару під час прасування з парою, натисніть і утримуйте кнопку подавання пари. При цьому пролунає звуковий сигнал і загориться відповідний індикатор пари: «Режим запрограмованої температури», «Точка 2», «Точка 3» або «Максимум», сповіщаючи, що пара подається. Відпустіть кнопку, щоб припинити подавання пари.</p>	
<p>4. Регулювати параметри температури приладу можна, натискаючи кнопку вибору функції.</p>	
<p>5. Після використання натисніть і утримуйте кнопку вибору функції протягом 2 секунд, щоб вимкнути пристрій.</p>	 <p style="text-align: center;">2s</p>
<p>6. Дотримуйтеся вказівок у розділі «Виливання води з резервуара». Зокрема, рекомендується виливати воду з резервуара після кожного використання.</p>	

## ВЕРТИКАЛЬНЕ ПОДАВАННЯ ПАРИ

Парою можна також усувати зморшки на висячому одязі з тонкої тканини, шторах або інших тканинах, які висять.

1. Виберіть потрібну температуру для режиму прасування з парою.
  2. Тримайте праску у вертикальному положенні (рис. 7) на відстані 15–30 сантиметрів від одягу.
  3. Натисніть кнопку подавання пари.
- Увага! Не застосовуйте пару до одягу або тканин на людях чи тваринах. Температура пари дуже висока.



Рисунок 7

## ФУНКЦІЯ АВТОМАТИЧНОГО БЕЗПЕЧНОГО ВИМКНЕННЯ

Функція автоматичного безпечного вимкнення спрацьовує автоматично, якщо залишити праску нерухомою або не натискати кнопку вибору функції чи подавання пари протягом 10 хвилин.

1. Лунатиме звуковий сигнал і блиматиме індикатор автоматичного вимкнення (рис. 8): це показує, що на пристрої задіяно функцію автоматичного безпечного вимкнення.
2. Щоб знову ввімкнути праску, просто порухайте її або натисніть кнопку подавання пари. Панель керування повернеться до попередньо вибраної температури та почне нагрівання. Щоб праска нагрілася, може знадобитися приблизно 60 секунд.

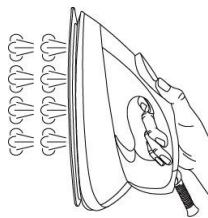

Рисунок 8

**Примітка.** Коли спрацьовує функція автоматичного безпечного вимкнення, праска не вмикається повністю. Натисніть і утримуйте кнопку цієї функції, щоб вимкнути пристрій, а потім витягніть кабель живлення з електричної розетки.

## ВИЛИВАННЯ ВОДИ З РЕЗЕРВУАРА

Витягніть кабель живлення праски з електричної розетки.

1. Витягніть резервуар для води (рис. 9).
2. Відкрийте кришку водоприймача та вилийте воду низької жорсткості (до 7 дН) з резервуара (рис. 10).
3. Установіть резервуар для води на місце та переконайтеся, що його міцно закріплено (рис. 11).



Рисунок 9



Рисунок 10

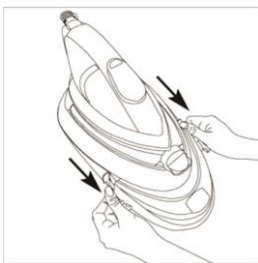

Рисунок 11

## КАРТРИДЖ ПРОТИ НАКИПУ

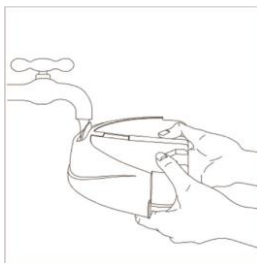

Рисуюнок 12

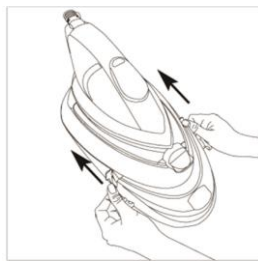
Прилад обладнано картриджем проти накипу, щоб подовжити строк служби.

1. Коли індикатор картриджа проти накипу загоряється та лунає звуковий сигнал (рис. 12), це означає, що картридж потрібно замінити. Дуже важливо замінити картридж до того, як ви продовжите прасувати.
2. Зніміть герметичну кришку з нового картриджа проти накипу (рис. 1).
3. Перед першим використанням занурте новий картридж проти накипу у воду на 5 хвилин (рис. 13) для поліпшення робочих характеристик.
4. Натисніть, щоб від'єднати старий картридж від пристрою (пролунає звуковий сигнал), і вийміть його (рис. 14). (Увага! Картридж може сильно нагрітися від підшови. Перш ніж натискати, переконайтеся, що він охолов.)
5. Вставте новий картридж проти накипу (рис. 15).

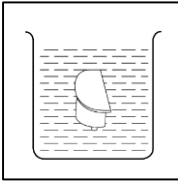

Рисуюнок 13

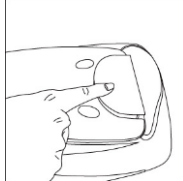

Рисуюнок 14

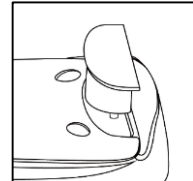

Рисуюнок 15

**Примітка.** Якщо картридж проти накипу не вставлено або вставлено неправильно, прилад не зможе його використовувати, і блиматиме індикатор картриджа проти накипу (рис. 16).



Рисуюнок 16

## САМООЧИЩЕННЯ

Ця функція видаляє осад і мінерали, що накопичуються в паровій камері. Щоб підтримувати прилад у найкращому стані, рекомендується застосовувати цю функцію принаймні раз на місяць або частіше — залежно від жорсткості води.

1. Коли загоряється індикатор самоочищення та лунає звуковий сигнал, це означає, що прилад потрібно очистити (рис. 17).
2. Наповніть резервуар для води до максимального рівня (див. розділ «НАПОВНЕННЯ РЕЗЕРВУАРА ДЛЯ ВОДИ») і приєднайте прилад до електромережі.
3. Натисніть кнопку вибору функції та кнопку подавання пари й утримуйте їх протягом 3 секунд. Пролунає звуковий сигнал — і прилад перейде в режим самоочищення.
4. Натисніть кнопку вибору функції, щоб почати самоочищення, або кнопку подавання пари, щоб повернутися до прасування. (Примітка. У разі підтвердження ввімкнення функції самоочищення ви не зможете припинити цей процес, доки самоочищення не завершиться.)
5. Тримайте праску горизонтально на відстані 15 сантиметрів над умивальником. Сипучі речовини вийдуть разом із водою через отвори для виведення пари на прасці (рис. 18). Завершивши самоочищення, прилад повернеться до попередніх параметрів прасування.
6. Випрасуйте зволожену тканину, щоб видалити будь-які відкладення з підшови. Видаліть плями від води, які могли утворитися на підшві.
7. Натисніть і утримуйте кнопку вибору функції, щоб вимкнути пристрій, а потім витягніть кабель живлення з електричної розетки.



Рисуюнок 17



Рисуюнок 18

## ЗБЕРІГАННЯ

1. Переконайтеся, що з резервуара випущено воду.
2. Помістіть праску на основу.
3. Поверніть перемикач у положення «Заблоковано».
4. Заблокувавши праску на основі, ви можете переносити весь прилад, тримаючись за ручку праски.

## ПОРАДИ ЩОДО ПРАСУВАННЯ

1. Посортуйте предмети, які потрібно попрасувати, відповідно до типу тканини.  
Завдяки цьому не так часто доведеться регулювати температуру для різних предметів одягу.
2. Якщо почати прасувати за високої температури, а потім вибрати нижчу, може знадобитися до 2 хвилин, щоб підшовка охолола. Щоб прискорити процес охолодження, можна натиснути кнопку подавання пари.
3. Якщо ви не впевнені щодо типу тканини, спробуйте відпрасувати невелику ділянку на зворотному або внутрішньому боці одягу. Починайте з низької температури, поступово збільшуючи її.
4. Зачекайте 2 хвилини, перш ніж прасувати чутливі до високої температури тканини. Щоб після регулювання температура досягла необхідного рівня, високого або низького, потрібен певний час.
5. Щоб уникнути утворення блискучих слідів, тонкі тканини, такі як шовк, шерсть, велюр тощо, краще прасувати, накривши тканиною для прасування.

## УСУНЕННЯ НЕСПРАВНОСТЕЙ

У разі виникнення несправностей, перегляньте наведену нижче таблицю:

Несправність	Причина	Спосіб усунення
Прилад не працює	Пристрій нагрівається	Зачекайте, доки він нагріється
	Штепсель не вставлено в розетку	Вставте штепсель у розетку
	Картридж проти накипу не встановлено або встановлено неправильно	Вставте картридж належним чином
	Розетка не працює	Вставте штепсель в іншу справну розетку
У разі натиснення кнопки подавання пари з пристрою не виходить пара	Пустий резервуар для води	Налийте воду в резервуар
	Пристрій все ще нагрівається	Зачекайте, доки він нагріється
	Прасування з паром недоступне	Натисніть кнопку вибору функції, щоб налаштувати вищу температуру
Підшовка погано нагрівається	Вибрано неправильний тип тканини	Натисніть кнопку вибору функції, щоб налаштувати вищу температуру
Пошкодження тканини	Надмірне нагрівання	Дотримуйтесь указівок на етикетці одягу або випробуйте на його внутрішньому боці
Гучний шум	Перше використання	Це нормальне явище
	Пустий резервуар для води	Налийте воду в резервуар

**ВАЖНА ИНФОРМАЦИЯ**

За ваша безопасност е необходимо да прочетете инструкциите внимателно, преди да използвате уреда за първи път. Запазете инструкциите за бъдещи справки.

Уредът е предназначен за домашна употреба и с него трябва да се работи само в съответствие с тези инструкции за употреба.

Уредът генерира пара с висока температура. Винаги работете внимателно с него и предупреждавайте другите потребители за потенциалната опасност при неговата употреба.

**КАКВО ТРЯБВА ДА ПРАВИТЕ**

1. Проверете дали напрежението за захранването на уреда, посочено на табелата с производствени данни, съответства на напрежението на електрическата мрежа в дома ви.
2. Развийте и изпънете захранващите кабели преди употреба.
3. Поставете уреда върху твърда и здрава повърхност.
4. Ютията трябва да се използва и да се оставя върху стабилна повърхност.
5. Внимавайте захранващият кабел или маркучът за парата да не се докосват до плочата на ютията.
6. Преди употреба поставете филтъра срещу котлен камък.
7. Преди да напълните резервоара с вода е необходимо да изключите щепсела на захранващия кабел от контакта.
8. Винаги дръжте филтъра и гранулите срещу котлен камък далеч от деца.
9. Пазете електрическите уреди далеч от досега на деца или лица с намалени физически способности. Не ги оставяйте да използват уреда без наблюдение.
10. Уверете се, че стойката е разположена върху стабилна повърхност, преди да поставите уреда върху нея.
11. Ако захранващият кабел или маркучът за парата са повредени, е необходимо да бъдат подменени от производителя, негов оторизиран сервиз или квалифициран техник, за да се избегне евентуална опасност.
12. След употреба изливайте водата от резервоара.
13. Децата не трябва да си играят с уреда.
14. Този уред може да бъде използван от деца на възраст 8 години и по-големи, както и от лица с намалени физически, сензорни или умствени способности или липса на опит и познания за работа с уреда, само ако бъдат наблюдавани или инструктирани как да използват уреда безопасно и са наясно с евентуалните опасности при употребата му.
15. Пазете ютията и кабела ѝ далеч от досега на деца под 8 години, докато ютията е нагорещена или докато се охлажда.

## КАКВО НЕ ТРЯБВА ДА ПРАВИТЕ

1. Не позволявайте на децата да докосват уреда, докато гладите.
2. Не оставяйте уреда без надзор, когато е включен в контакта.
3. Не използвайте удължители, освен такива, които са одобрени от компетентните органи.
4. Не добавяйте парфюм, оцет или други течни химикали в резервоара за вода, тъй като е възможно да нанесат сериозни повреди на уреда.
5. Не потапяйте уреда във вода или друга течност.
6. Не използвайте уреда, ако е повреден или не работи нормално.
7. Не трябва да използвате ютията, ако сте я изпуснали, ако по нея има видими белези от повреда или ако от нея тече вода.
8. Не докосвайте поставката за ютията по време или непосредствено след гладене. Тя е гореща!
9. Не навивайте захранващите кабели около ютията или около основата за съхранение, докато уредът не се охлади напълно.
10. Не се опитвайте да отваряте корпуса или да демонтирате каквито и да е части от уреда, в него няма елементи, които можете да ремонтирате сами.
11. По време на употреба капачето на отвора за наливане на вода не трябва да бъде отворено. По-долу са дадени инструкции за безопасното напълване на резервоара с вода.
12. Почистването и поддръжката на уреда не трябва да бъдат извършвани от деца без наблюдение.
13. Не докосвайте повърхностите, маркирани със символа  по време или непосредствено след гладене. Те са горещи! (Вижте следващата фигура 1 и фигура 2).

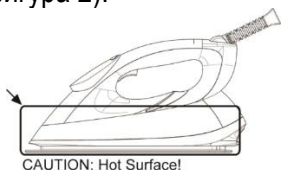

Фигура 1: Гореща повърхност от лявата страна

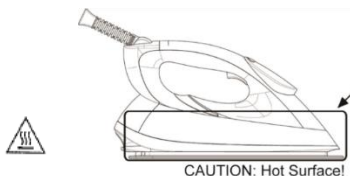

Фигура 2: Гореща повърхност от дясната страна

## ОПОЗНАЙТЕ СВОЯТА ЮТИЯ С ПАРОГЕНЕРАТОР

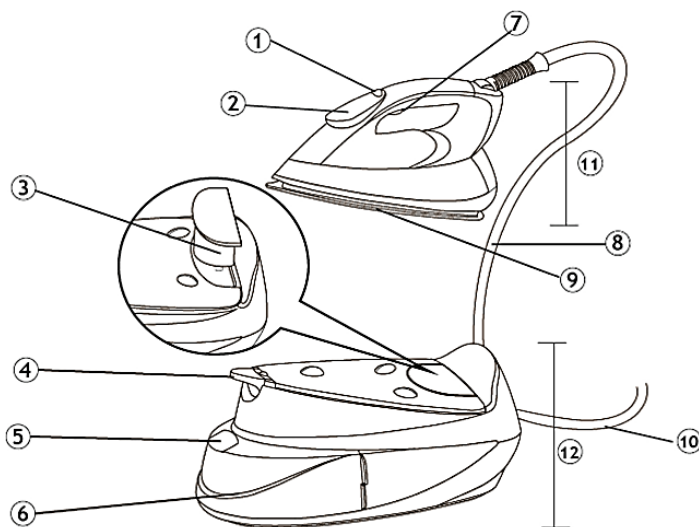

1. Бутон за функция
2. Контролен панел
3. Патрон с препарат против котлен камък
4. Заклучване при пренасяне
5. Капак на отвора за вода
6. Резервоар за вода
7. Спусък за парата
8. Маркуч за парата
9. Плоча
10. Захранващ кабел
11. Ютия
12. Основа

### КОНТРОЛЕН ПАНЕЛ:

		Индикатор за липса на пара
		Индикатор за ниво на парата
		Индикатор за патрона с препарат против котлен камък
		Настройки на температурата
		Индикатор за режим P-Temp
		Индикатор за автоматично изключване
		Индикатор за самопочистване
		Индикатор ECO

## ПРЕДИ ПОЛЗВАНЕ ЗА ПЪРВИ ПЪТ

1. Отстранете защитното фолио или стикери от уреда.
2. Развийте и изпънете захранващия кабел.
3. Отстранете уплътняващия капак от новия патрон с препарат против котлен камък (Фигура 1).
4. Потопете новия патрон с препарат против котлен камък във вода за 5 минути преди първо ползване, за да постигнете добри резултати (вж. „ПАТРОН С ПРЕПАРАТ ПРОТИВ КОТЛЕН КАМЪК“).

Забележка: Когато използвате функцията пара за първи път, не я използвайте върху своето пране. В уреда може да са останали някакви отпадъци. Започнете гладенето за първи път със стара хавлиена кърпа. Натиснете спусъка за пара, за да се уверите, че отпадъците са напълно отстранени.

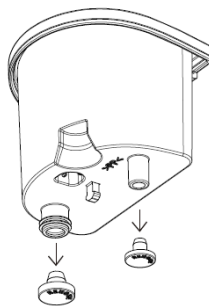

Фиг. 1

## ИЗПОЛЗВАНЕ НА УРЕДА

1. Този уред е предназначен да ползва обикновена вода от чешмата. Друг вид течност или кондензирана вода може да повредят уреда.
2. Свържете уреда с подходящ контакт на електрическата мрежа.
3. Започнете да гладите след като иконките на дисплея спрат да мигат, което указва, че необходимата температура е достигната и уредът е готов за ползване.
4. След употреба винаги изключвайте уреда от електрическата мрежа.

## ПЪЛНЕНЕ НА РЕЗЕРВОАРА ЗА ВОДА

1. Изключете захранващия кабел от електрическия контакт.
2. Изтеглете резервоара за вода (Фигура 2).
3. Отворете капака на отвора за вода и напълнете резервоара за вода до максималното ниво с вода с ниска твърдост (до 7dH).

**Предупреждение:** Не поставяйте никакви парфюми, оцвет, кола, препарати против котлен камък или други химикали в резервоара за вода, тъй като уредът не е предназначен да работи с тях. (Фигура 3).

4. Поставете резервоара за вода обратно и се уверете, че е здраво поставен на мястото си (Фигура 4).

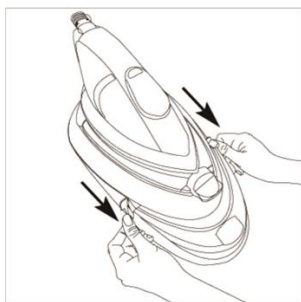

Фиг. 2

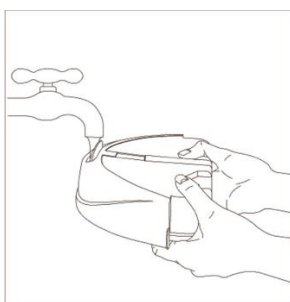

Фиг. 3

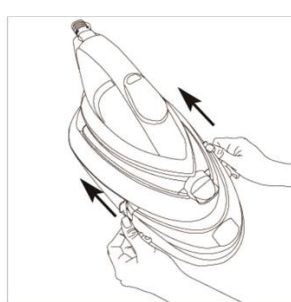

Фиг. 4



## ЗАКЛЮЧВАНЕ ПРИ ПРЕНАСЯНЕ

Уредът е оборудван със заключване при пренасяне. Можете да носите уреда с една ръка, като го държите за дръжката на ютията, когато ютията е заключена към основата (Фигура 5). За да освободите ютията от основата, завъртете механизма за заключване, за да отключите (Фигура 6).

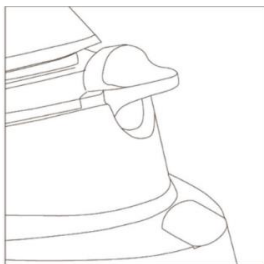

Заключена позиция

Фигура 5



Отключена позиция

Фигура 6

## ПРОГРАМИРАНА ТЕМПЕРАТУРА (Режим P-Temp)

Уредът е оборудван с функция програмирана температура, която позволява да се гладят всички тъкани, подлежащи на гладене, без да се настройва температурата на ютията. Това е режимът по подразбиране на уреда.

	<p>Тъканите с тези символи подлежат на гладене, например: полиестер, коприна, вискоза, вълна, памук и лен.</p>
	<p>Тъканите с тези символи не подлежат на гладене, например: полипропилен, еластан и акрилни тъкани.</p>

Индикаторът ECO ще светне, когато режимът P-Temp указва, че се пести енергия с достатъчно пара за гладене.

## НАСТРОЙКА НА ТЕМПЕРАТУРАТА

Уредът има различни температурни настройки за работа с различни видове тъкани. Натиснете бутона за функция, за да включите уреда. Уредът започва работа в режим P-Temp. Ако искате да превключите на други температури за гладене, натиснете бутона за функция и температурата ще се сменя в следната последователност на режим P-Temp: -> “1 точка” -> “2 точки” -> “3 точки” -> “Макс.” -> “Режим P-temp”:

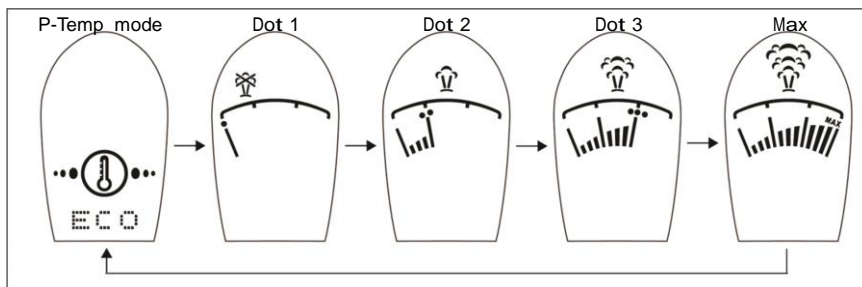

**ВАЖНО:** Преди да започнете да гладите, прочетете етикетите на облеклата и следвайте указанията на производителя, които често са указани със символи подобни на следните:





Настройка на температура		
 <ul style="list-style-type: none"> <li>. Ацетат</li> <li>. Еластан</li> <li>. Полиамид</li> </ul>	 <ul style="list-style-type: none"> <li>. Полиестер</li> <li>. Коприна</li> <li>. Триацетат</li> <li>. Вискоза</li> <li>. Вълна</li> </ul>	 <ul style="list-style-type: none"> <li>. Памук</li> <li>. Лен</li> </ul>

Ако не сте сигурни относно състава на тъканта, използвайте режим P-Temp или започнете да гладите на ниска температура.

#### АВТОМАТИЧНА ФУНКЦИЯ ПАРА

Уредът автоматично ще регулира парата спрямо избраната температура. Функцията осигурява подходящото количество пара за всяка температура, за да се постигне точния резултат.

#### ГЛАДЕНЕ

<p>1. Натиснете бутона за функция, за да включите уреда и изберете желаната температура за гладене. Когато се натиска бутона за функция, ще се чуват кратки звукови сигнали.</p>	
<p>2. В зависимост от избраната температура на контролния панел ще мига съответният символ. Когато ютията е готова за работа, символът за температура спира да мига и свети непрекъснато.</p>	
<p>3. Гладенето с пара е възможно за всички температурни настройки с изключение на "1 точка". Можете да натиснете и задържите спусъка за пара, за да генерирате пара за гладенето. Когато натиснете спусъка за пара, ще се чуе кратък звуков сигнал и съответният индикатор за пара "P-temp", "2 точки", "3 точки" и "Макс." ще започне да мига, с което указва, че се генерира пара. Освободете спусъка за пара, за да спрете генерирането ѝ.</p>	
<p>4. Можете да регулирате настройката за температура на уреда като натискате бутона за функция.</p>	
<p>5. След ползване натиснете и задържете бутона за функция за 2 секунди, за да изключите уреда.</p>	 <p>2s</p>
<p>6. След всяко ползване следвайте инструкциите в "Изпразване на резервоара за вода". Препоръчително е да изпразните резервоара за вода след употреба.</p>	

## ВЕРТИКАЛНА ПАРА

Можете да отстраните гънките по деликатни облекла на закачалки, висящи завеси или други висящи тъкани:

1. Изберете желаната настройка за температурата, която позволява гладене с ара.
2. Дръжте ютията във вертикално положение (Фигура 7) на разстояние 15 до 30 см от облеклото.
3. Натиснете спусъка за парата.

Предупреждение: Не прилагайте пара към дрехи или тъкани, които се носят от хора или домашни любимци. Температурата на парата е много висока.

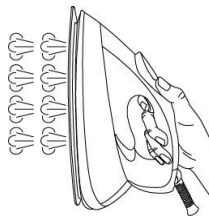

Фигура 7

## ФУНКЦИЯ ЗА БЕЗОПАСНОСТ АВТОМАТИЧНО ИЗКЛЮЧВАНЕ

Тази функция ще се задейства автоматично, когато ютията е оставена неподвижна или бутона за функция/спусъка за парата не е натискан в продължение на 10 минути.

1. Ще се чуе кратък звуков сигнал и индикаторът за автоматично изключване ще мига (Фигура 8), за да укажат, че се е задействала функцията за безопасност автоматично изключване.
2. За да включите отново ютията, просто я раздвижете или натиснете бутона за функция/спусъка за парата. Контролният панел ще се върне към предишната температурна настройка и ще започне да загрева. Може да отнеме около 60 секунди преди ютията да стане готова за ползване.



Фигура 8

**Забележка:** Уредът не е напълно изключен, когато се е задействала функцията за автоматично изключване. Натиснете и задръжте бутона за функция, за да изключите уреда и извадете щепсела от контакта на електрическата мрежа.

## ИЗПРАЗВАНЕ НА РЕЗЕРВОАРА ЗА ВОДА

Изключете ютията от контакта на електрическата мрежа.

1. Изтеглете резервоара за вода (Фигура 9).
2. Отворете капака на отвора за вода и изпразнете резервоара с вода с ниска твърдост (до 7dH) (Фигура 10).
3. Поставете резервоара за вода обратно и се уверете, че е здраво поставен на мястото си (Фигура 11).

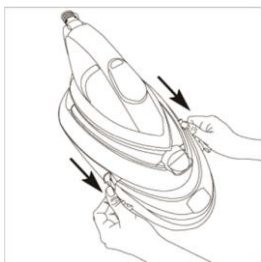

Фигура 9

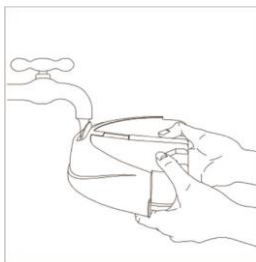

Фигура 10

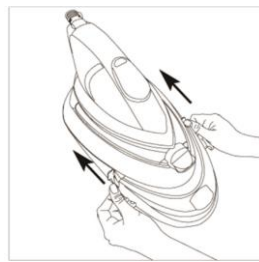

Фигура 11

## ПАТРОН С ПРЕПАРАТ ПРОТИВ КОТЛЕН КАМЪК

Този уред има патрон с препарат против котлен камък за удължаване на жизнения му цикъл.

1. Когато индикаторът за патрона светне заедно със звуков сигнал (Фигура 12), това указва, че патронът трябва да бъде сменен. Много е важно да смените патрона преди да продължите да гладите.
2. Отстранете уплътняващия капак от новия патрон с препарат против котлен камък. (Фигура 1)
3. Потопете новия патрон с препарат против котлен камък във вода за 5 минути (Фигура 13) преди първо ползване, за да постигнете по-добри резултати.
4. Натиснете, за да освободите патрона от уреда (ще се чуе кратък звуков сигнал), и издърпайте стария патрон от уреда (Фигура 14). (Внимание: Патронът може да бъде много горещ заради нагряването на покритието. Уверете се, че патронът се е охладил преди да го натиснете.). Поставете новия патрон (Фигура 15).



Фигура 12

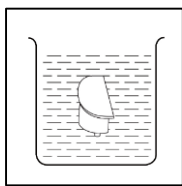

Фигура 13

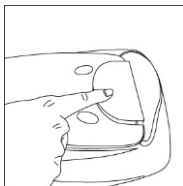

Фигура 14

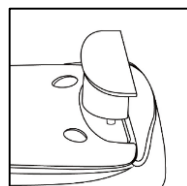

Фигура 15

**Забележка:** Ако патронът с препарат против котлен камък не е инсталиран или е инсталиран неправилно, уредът няма да може да се ползва и индикаторът на патрона ще мига (Фигура 16)



Фигура 16

## САМОПОЧИСТВАНЕ

Тази функция отстранява котления камък и минералите, наслоени в камерата за парата. Уредът ще остане в най-доброото си състояние, ако тази функция се изпълнява поне веднъж месечно или по-често в зависимост от твърдостта на използваната вода..

1. Когато индикаторът за самопочистване светне заедно със звуков сигнал, той указва, че уредът се нуждае от самопочистване (Фигура 17).
2. Напълнете резервоара с вода до максималното ниво (вж. „ПЪЛНЕНЕ НА РЕЗЕРВОАРА ЗА ВОДА“) и включете уреда в електрическата мрежа.
3. Натиснете бутона за функция, последван от спусъка за пара и задръжте двата бутона за 3 секунди. Уредът ще влезе в режим на самопочистване със звуков сигнал.
4. Натиснете бутона за функция, за да продължите със самопочистването. Натиснете спусъка за пара, за да възобновите гладенето. (Забележка: когато самопочистването е потвърдено за продължаване, то не може да бъде прекъснато докато процесът на завърши.
5. Задръжте ютията на около 15 см над мивката в позиция за гладене. Свободните частици ще излязат през дупките за парата заедно с водата (Фигура 18). Когато процесът приключи, уредът ще възстанови предишната си настройка за гладене.
6. Гладете с влажна кърпа, за да отстраните евентуални наслоения върху плочата. Отстранете всички петна от вода, които може да са се образували върху плочата.
7. Натиснете и задръжте бутона за функция, за да изключите уреда и извадете щепсела от контакта на електрическата мрежа.



Фигура 17



Фигура 18

## ПОЧИСТВАНЕ И ПОДДРЪЖКА

1. Изключете захранващия кабел от контакта на електрическата мрежа.
2. Използвайте влажна кърпа или неабразивен почистващ препарат, за да отстраните наслояванията по плочата или отворите.
3. Никога не използвайте остри или груби предмети, за да отстраните наслоявания по плочата.
4. Никога не използвайте абразивни почистващи препарати, оцет или такива против образуване на котлен камък за почистване на ютията.

## СЪХРАНЕНИЕ

1. Уверете се, че водата е източена от резервоара.
2. Поставете ютията върху основата.
3. Завъртете механизма за заключване в заключено положение.
4. Можете да носите уреда с една ръка, като го държите за дръжката на ютията, когато ютията е заключена към основата.

## СЪВЕТИ ЗА ГЛАДЕНЕ

1. Подредете дрехите за гладене според вида тъкан. Това ще намали честотата на температурно регулиране за различните облека.
2. Ако започнете да гладите с висока температура и после изберете по-ниска, на плочата може да ѝ отнеме повече от две минути да се охлади. За да ускорите процеса на охлаждане, може да натиснете спусъка на парата.
3. Направете пробно гладене на малка част от задната или от вътрешната страна на дрехата, ако не сте сигурни относно вида на тъканта. Започнете с ниска температура и постепенно увеличавайте.
4. Изчакайте две минути преди да гладите най-чувствителните тъкани. Температурното регулиране се нуждае от определено време, за да достигне необходимото ниво, независимо дали е по-високо или по-ниско.
5. Деликатните тъкани като коприна, вълна, велур и др. се гладят най-добре с парче плат, за да се предотвратят лъскави петна по дрехите.

## ОТСТРАНЯВАНЕ НА ПРОБЛЕМИ

Ако вашата ютия с парогенератор не работи добре, проверете следното:

Проблем	Причина	Решение
Уредът не работи	Все още не е загреял	Изчакайте да загрее
	Не е включен в контакта	Включете в контакта
	Патронът с препарат против котлен камък не е инсталиран/инсталиран е неправилно	Инсталирайте патрона правилно
	Контактът не работи	Включете в друг контакт
Не излиза пара, когато натискате спусъка за пара	Резервоарът за вода е празен	Напълнете резервоара за вода
	Уредът все още загрява	Изчакайте да загрее
	Гладенето с пара не е възможно	Натиснете бутона за функция за по-висока температурна настройка
Плочата не се нагрива добре	Неправилна настройка за вида тъкан	Натиснете бутона за функция за по-висока температурна настройка
Повреда на тъканта	Прекомерно загряване	Следвайте указанията на етикета на дрехата или пробвайте от вътрешната страна на подгъва на дрехата.
Силен шум	Ползване за първи път	Това е нормално
	Резервоарът за вода е празен	Напълнете резервоара за вода

**ВАЖНО**

Перед использованием прибора внимательно ознакомьтесь с инструкцией по эксплуатации и сохраните ее вместе с гарантийным талоном для дальнейшего использования в качестве справочного материала.

Прибор предназначен исключительно для бытового использования. Его можно использовать только в соответствии с данной инструкцией.

*Прибор производит пар высокой температуры.*

*Обращайтесь с прибором осторожно и предупреждайте других пользователей о потенциальной опасности.*

**НЕОБХОДИМЫЕ ДЕЙСТВИЯ**

1. Перед подключением к электросети проверьте, совпадает ли напряжение, указанное на шильде прибора, с фактическими параметрами сети.
2. Перед использованием размотайте и распрямите сетевой шнур и шланг подачи пара.
3. Поместите прибор на ровную, устойчивую поверхность.
4. Храните и используйте прибор на устойчивой поверхности.
5. Следите, чтобы сетевой шнур и шланг подачи пара не касались подошвы утюга.
6. Перед использованием вставьте картридж от накипи.
7. Перед наполнением резервуара водой извлеките вилку сетевого шнура из розетки.
8. Храните картридж от накипи и гранулы в недоступном для детей месте.
9. Храните электроприборы в месте, недоступном для детей и людей с ограниченными физическими возможностями. Не допускайте, чтобы они пользовались электроприборами без присмотра.
10. При установке утюга на подставку убедитесь, что подставка находится на устойчивой поверхности.
11. Замену поврежденного сетевого шнура и шланга подачи пара может производить только авторизованный сервисный центр или квалифицированный специалист!
12. После использования слейте воду из резервуара для воды.
13. Не позволяйте детям играть с прибором!
14. Допускается использование прибора детьми старше восьми лет и людьми с ограниченными физическими, двигательными и психическими способностями, а также людьми, не

- имеющими достаточного опыта или знаний для его использования, только под присмотром или если они были обучены пользованию прибором и осознают возможную опасность, связанную с неправильной эксплуатацией прибора.
15. Утюг и сетевой шнур должны находиться в местах, недоступных для детей младше 8 лет, когда прибор включен в розетку или остывает после использования.

## ЗАПРЕЩЕННЫЕ ДЕЙСТВИЯ

1. Не позволяйте детям прикасаться к прибору во время глажки.
2. Не оставляйте включенный в сеть прибор без присмотра.
3. Запрещается использовать несертифицированные электрические удлинители.
4. Не наливайте в резервуар для воды духи, уксус, крахмал, средства от накипи, средства для глажки и другие химические вещества, так как они могут привести к поломке прибора.
5. Не погружайте прибор в воду и любую другую жидкость.
6. Не используйте прибор, если он поврежден или работает неправильно.
7. Не пользуйтесь прибором, если на нем имеются видимые повреждения, а также если прибор роняли или он протекает.
8. Не касайтесь подставки для утюга во время или после глажки. Она горячая!
9. Не наматывайте сетевой шнур и шланг подачи пара вокруг утюга или базы, пока они полностью не остынут.
10. Не открывайте корпус прибора и не производите замену деталей. Конструкция прибора не имеет деталей, которые пользователь может отремонтировать самостоятельно.
11. Заливное отверстие должно быть закрыто во время использования. Указания по безопасному наполнению резервуара для воды приведены далее в инструкции.
12. Дети могут очищать и осуществлять обслуживание прибора только под присмотром!
13. Не прикасайтесь к поверхностям, обозначенным символом , во время и после глажки! Горячая поверхность! (См. рис. 1 и 2.)



Рис. 1. Левая сторона: горячие поверхности



Рис. 2. Правая сторона: горячие поверхности

## ОПИСАНИЕ ПРИБОРА

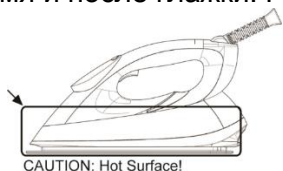

1. Многофункциональная кнопка
2. Панель управления
3. Картридж от накипи
4. Фиксатор для переноски
5. Крышка заливного отверстия
6. Резервуар для воды
7. Кнопка подачи пара
8. Шланг подачи пара
9. Подошва утюга
10. Сетевой шнур
11. Утюг
12. База

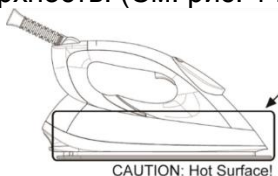
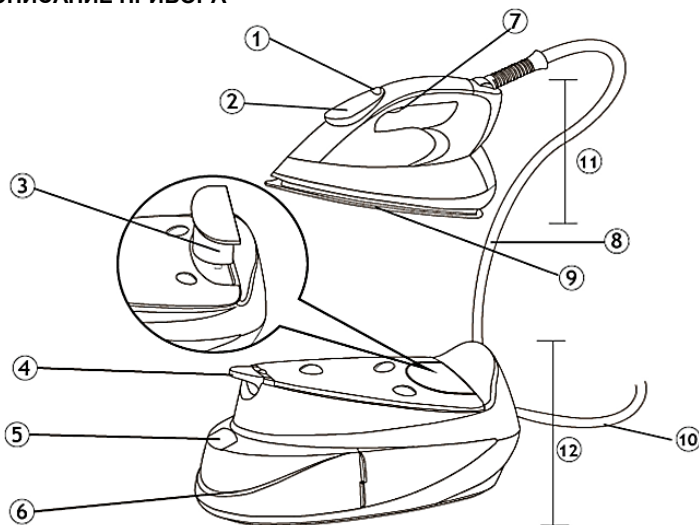
## ПАНЕЛЬ УПРАВЛЕНИЯ:

		Индикатор глажения без пара
		Индикатор интенсивности подачи пара
		Индикатор замены/отсутствия картриджа от накипи
		Индикация температурного режима
		Индикатор режима «Автотемпература»
		Индикатор автоматического отключения
		Индикатор самоочистки
		Индикатор ECO



## ПОДГОТОВКА К ИСПОЛЬЗОВАНИЮ

1. Удалите защитную пленку и наклейки с прибора.
2. Размотайте и распрямите сетевой шнур.
3. Снимите герметичную крышку с нового картриджа от накипи (рис. 1).
4. Перед первым использованием погрузите новый картридж от накипи на 5 минут в воду для обеспечения наилучших результатов глажения (см. раздел «Сменный картридж от накипи»).

**Примечание** При первом глажении с паром не используйте одежду на случай, если в отверстиях подачи пара остались загрязнения. Используйте старое полотенце. Нажмите на кнопку подачи пара и убедитесь, что отверстия очистились от загрязнений.



Рис. 1

## ИСПОЛЬЗОВАНИЕ

1. Прибор предназначен для использования с водопроводной водой. Другие жидкости и конденсированная вода могут привести к поломке прибора.
2. Подключите прибор к розетке с соответствующим напряжением.
3. Глажение можно начать, когда перестанут мигать индикаторы: это означает, что достигнута заданная температура, и прибор готов к работе.
4. Всегда выключайте прибор из розетки после завершения работы.

## НАПОЛНЕНИЕ РЕЗЕРВУАРА ДЛЯ ВОДЫ

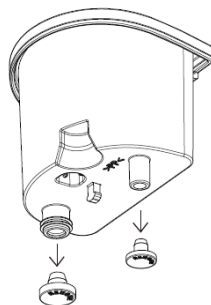
1. Отключите сетевой шнур из розетки.
2. Извлеките резервуар для воды (рис. 2).
3. Откройте крышку заливного отверстия и наполните резервуар водой невысокой степени жесткости (до 7 dH), не превышая отметку максимального уровня заполнения.

**Предупреждение!** Не наливайте в резервуар для воды духи, уксус, крахмал, средства от накипи, средства для глажки и другие химические вещества, так как они могут привести к поломке прибора (рис. 3).

4. Установите резервуар на место и убедитесь, что он плотно установлен в гнезде (рис. 4).



Рис. 2



Рис. 3

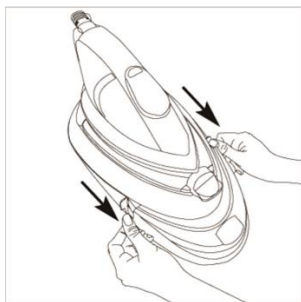

Рис. 4

## ФИКСАЦИЯ ДЛЯ ПЕРЕНОСКИ

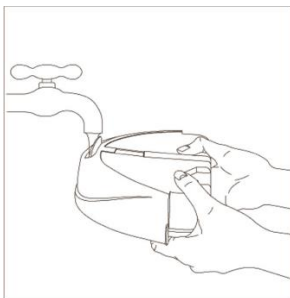
Прибор оснащен фиксатором для переноски. Прибор можно переносить одной рукой за ручку утюга, если утюг зафиксирован на базе (рис. 5). Чтобы снять утюг с базы, переключите фиксатор в позицию разблокировки (рис. 6).

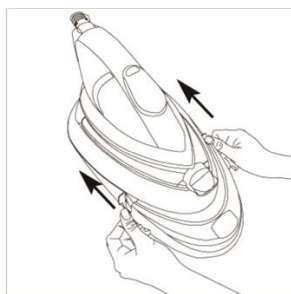
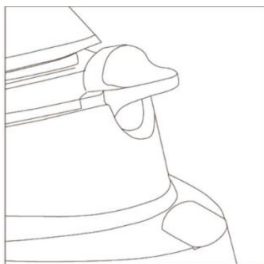

Утюг зафиксирован на базе

Рис. 5





Утюг разблокирован на базе

Рис. 6

## РЕЖИМ «АВТОТЕМПЕРАТУРА» (P-ТЕМП)

Прибор оснащен режимом «Автотемпература». При выборе этого режима вам не нужно регулировать температуру глажения тканей, которые допускают глажение. Этот режим устанавливается автоматически при включении прибора.

	Ткани, предназначенные для глажения, например, полиэстер, шелк, вискоза, шерсть, хлопок, лен.
	Ткани, не предназначенные для глажения, например, полипропилен, эластан, акрил.

Индикатор ECO загорается при включении режима «Автотемпература», показывая, что прибор работает в экономичном режиме, но при достаточной для глажения интенсивности подачи пара.



## УСТАНОВКА ТЕМПЕРАТУРЫ

Прибор оснащен температурными настройками для глажения разных типов тканей. Для включения прибора нажмите многофункциональную кнопку. Прибор автоматически включится в режиме «Автотемпература». Чтобы выбрать другой температурный режим, нажимайте на многофункциональную кнопку. Режимы меняются циклически в следующей последовательности: Автотемпература → Низкая температура → Средняя температура → Высокая температура → Максимальная температура → Автотемпература.

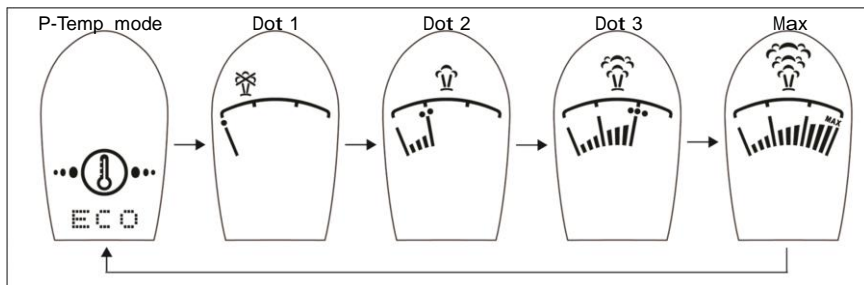
Автотемпература      Низкая температура (одна точка)      Средняя температура (две точки)      Высокая температура (три точки)      Максимальная температура



**ВАЖНО! Соблюдайте указания производителя по глажению, приведенные на ярлыке текстильного изделия. Указания часто даны в виде символов, как показано ниже в таблице.:**



Настройка температуры		
 <ul style="list-style-type: none"> <li>• Ацетат</li> <li>• Эластан</li> <li>• Полиамид</li> </ul>	 <ul style="list-style-type: none"> <li>• Полиэстер</li> <li>• Шелк</li> <li>• Триацетат</li> <li>• Вискоза</li> <li>• Шерсть</li> </ul>	 <ul style="list-style-type: none"> <li>• Хлопок</li> <li>• Лен</li> </ul>

Если вы затрудняетесь определить тип ткани, используйте режим «Автотемпература» или начните гладить на низкой температуре.

### ФУНКЦИЯ «АВТОПАР»

Прибор автоматически регулирует подачу пара в соответствии с выбранным типом ткани. Функция обеспечивает необходимое количество пара для каждой температуры, чтобы достичь безупречного разглаживания.

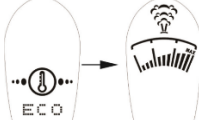
### ГЛАЖЕНИЕ

1. Включите прибор многофункциональной кнопкой и установите температуру. При нажатии на многофункциональную кнопку раздается звуковой сигнал.	
2. В зависимости от выбранной температуры на панели управления мигает соответствующий индикатор температуры. Когда прибор будет готов к работе, индикатор перестанет мигать и будет гореть постоянно.	
3. Глажение с паром возможно на всех температурных режимах, кроме «Низкая температура». Для подачи пара нажмите и удерживайте кнопку подачи пара. При нажатии на кнопку подачи пара раздается звуковой сигнал и мигает индикатор интенсивности подачи пара, соответствующий выбранному температурному режиму: «Автотемпература», «Средняя температура», «Высокая температура» или «Максимальная температура», показывая, что идет подача пара. Чтобы прекратить подачу пара, отпустите кнопку.	
4. Поменять температуру глажения можно, нажав на многофункциональную кнопку.	
5. После завершения глажения выключите прибор. Для этого нажмите и удерживайте две секунды многофункциональную кнопку.	
6. После использования следуйте указаниям раздела «Слив воды из резервуара». Рекомендуется сливать воду из резервуара после каждого глажения.	2s

## ВЕРТИКАЛЬНОЕ ОТПАРИВАНИЕ

Данную функцию можно использовать для разглаживания складок на висящей одежде, шторах и т. п.

1. Установите температурный режим, использующий подачу пара.
2. Держите утюг в вертикальном положении на расстоянии 15-30 сантиметров от текстильного изделия, обрабатываемом паром (рис. 7).
3. Нажмите кнопку подачи пара.

**Предупреждение!** Запрещается отпаривать текстильные изделия на людях и животных. Опасность ожога!



Рис.7

## АВТОМАТИЧЕСКОЕ ОТКЛЮЧЕНИЕ

В целях безопасности прибор отключается автоматически, в течение 10 минут не нажимать на многофункциональную кнопку и кнопку подачи пара.

1. При срабатывании автоматического отключения раздается звуковой сигнал и мигает индикатор автоматического отключения (рис. 8).
2. Для возобновления нагрева сдвиньте утюг или нажмите на многофункциональную кнопку или кнопку подачи пара. На панели управления высветятся последние установленные настройки, и прибор возобновит работу. Для нагрева может потребоваться до 60 секунд.

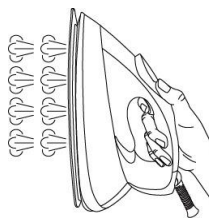

Рис. 8

**Примечание** Прибор не выключается полностью, срабатывает только функция защитного автоотключения. Для полного выключения прибора нажмите и удерживайте многофункциональную кнопку и затем извлеките вилку из розетки.

## СЛИВ ВОДЫ ИЗ РЕЗЕРВУАРА

Isključite uređaj iz električne mreže.

Отключите прибор от электросети.

1. Извлеките резервуар (рис. 9).
2. Откройте крышку заливного отверстия и слейте воду из резервуара (рис. 10).
3. Установите резервуар на место и убедитесь, что он плотно установлен в гнезде (рис. 11).



Рис. 9



Рис. 10

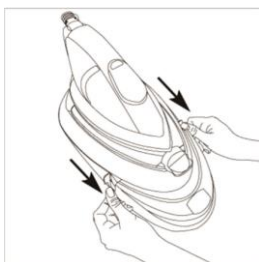

Рис. 11

## СМЕННЫЙ КАРТРИДЖ ОТ НАКИПИ

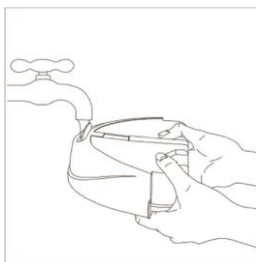
Картридж от накипи обеспечивает длительный срок службы прибора. Картридж очищает воду и предотвращает образование известкового налета.

1. О необходимости замены картриджа предупреждает включение индикатора замены/отсутствия картриджа от накипи на панели управления и звуковой сигнал (рис. 12). Очень важно заменить картридж, прежде чем возобновить глажение.
2. Снимите герметичную крышку с нового картриджа от накипи (рис. 1).
3. Перед первым использованием погрузите новый картридж от накипи на 5 минут в воду для обеспечения наилучших результатов глажения (рис. 13).
4. Нажмите на картридж (раздастся звуковой сигнал) и извлеките его из базы (рис. 14).

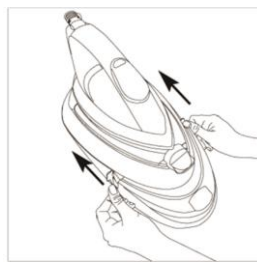
**Внимание! Картридж может нагреваться от горячей подошвы утюга. Убедитесь, что картридж остыл, прежде чем нажимать на него. Установите новый картридж от накипи (рис. 15).**



Рис 12



Рис 13



Рис 14

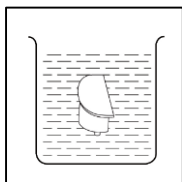

Рис 15

**Примечание** При отсутствии и неправильной установке картриджа от накипи прибором невозможно пользоваться, при этом на панели управления мигает индикатор замены/отсутствия картриджа от накипи (рис. 16).

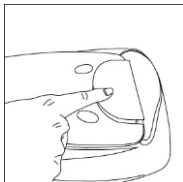

Рис 16

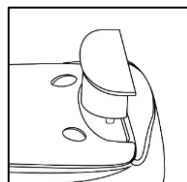
## САМООЧИСТКА

Данная функция позволяет очистить систему парообразования от накипи. Для обеспечения эффективности работы прибора выполняйте самоочистку не реже одного раза в месяц. Если вода в вашей местности очень жесткая, используйте данную функцию чаще.

1. Если загорелся индикатор самоочистки и раздается звуковой сигнал, необходимо провести самоочистку (рис. 17).
2. Наполните резервуар для воды до максимального уровня (см. раздел «Наполнение резервуара для воды») и подключите прибор к электросети.
3. Нажмите на многофункциональную кнопку и кнопку подачи пара и удерживайте их 3 секунды. Прибор перейдет в режим самоочистки, раздается звуковой сигнал.
4. Нажмите на многофункциональную кнопку для запуска самоочистки. Нажмите на кнопку подачи пара, чтобы возобновить подачу пара. (Примечание: если процесс самоочистки начался, его невозможно остановить, пока он полностью не завершится.)
5. Держите утюг в горизонтальном положении в 15 сантиметрах над раковиной. Из подошвы утюга будет выходить пар, вымывая загрязнения и хлопья накипи (рис. 18). После завершения самоочистки прибор автоматически вернется к последним настройкам глажения.
6. Прогладьте утюгом влажную тряпку, чтобы удалить с подошвы утюга возможные загрязнения и водяные разводы.
7. Нажмите и удерживайте многофункциональную кнопку, чтобы выключить прибор, и затем отсоедините сетевой шнур от розетки.



Рис 17



Рис 18

## ОЧИСТКА И УХОД

1. Отсоедините сетевой шнур от розетки.
2. Используйте влажную ткань с неабразивным (жидким) моющим средством для очистки подошвы утюга и корпуса прибора.
3. Для очистки подошвы утюга запрещается использовать острые и абразивные предметы.
4. Для очистки утюга запрещается использовать абразивные средства, уксус и средства от накипи.

**Предупреждение!** Если в вашей местности вода очень жесткая (выше 7 dH), накипь и налет будут образовываться быстрее, поэтому рекомендуется использовать дистиллированную воду.

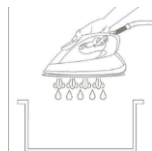
Гарантия не распространяется на неполадки, связанные с образованием накипи и налета.

## ХРАНЕНИЕ

1. Слейте воду из резервуара.
2. Установите утюг на подставку подошвой вниз.
3. Зафиксируйте утюг на базе с помощью фиксатора.
4. Прибор можно переносить одной рукой за ручку утюга, если утюг зафиксирован на базе.

## СОВЕТЫ ПО ГЛАЖЕНИЮ

1. Перед глажением рассортируйте белье на группы по типу ткани. Это позволит реже менять температуру глажения.
2. Если в процессе глажения вы понижаете температуру, для остывания подошвы утюга может потребоваться не менее двух минут. Чтобы ускорить процесс остывания, можно нажать на кнопку подачи пара.
3. Если вы затрудняетесь определить тип ткани, сначала попробуйте погладить небольшой участок на изнаночной или внутренней стороне изделия. Начинайте с минимальной температуры и затем постепенно увеличивайте.
4. Перед глажением тонких и деликатных тканей дайте утюгу остыть в течение 2 минут. При повышении или понижении температуры глажения утюгу требуется некоторое время для достижения заданной температуры.
5. Деликатные ткани, такие как шелк, шерсть, велюр, бархат и т. п., рекомендуется гладить через ткань, чтобы они не блестели.

## УСТРАНЕНИЕ НЕИСПРАВНОСТЕЙ

Если в работе прибора возникли неполадки, попробуйте устранить их самостоятельно согласно таблице ниже.

Неисправность	Возможная причина	Устранение
Прибор не работает.	Прибор нагревается.	Подождите несколько минут, прежде чем начать пользоваться прибором.
	Прибор не подключен к электропитанию.	Подключите прибор к розетке с соответствующим напряжением.
	Отсутствует или неправильно установлен картридж от накипи.	Правильно установите картридж от накипи.
	Не работает электророзетка.	Подключите прибор к исправной розетке.
Прибор не вырабатывает пар.	Пустой резервуар для воды.	Наполните резервуар для воды.
	Прибор нагревается.	Подождите, пока прибор нагреется.
	Установлена температура, при которой невозможно глажение с паром.	Увеличьте температуру, нажимая на multifunctional кнопку.
Утюг недостаточно нагревается.	Неправильно выбран тип ткани.	Установите правильный тип ткани.
Повреждена ткань при глажении.	Установлена слишком высокая температура.	Следуйте указаниям по уходу на ярлыке изделия или попробуйте погладить небольшой участок на изнаночной или внутренней стороне изделия.
Громкий шум при работе прибора.	Первое использование прибора.	Это нормальное явление.
	Пустой резервуар для воды.	Наполните резервуар для воды.

**DŮLEŽITÉ**

Z bezpečnostních důvodů byste si měli před použitím tohoto spotřebiče pečlivě přečíst tyto pokyny. Uchovejte tento návod pro budoucí nahlédnutí.

Tento spotřebič je určen pouze pro domácí použití a může se používat pouze v souladu s tímto návodem k použití.

Tento spotřebič vyvíjí páru vysoké teploty. Vždy s ním manipulujte opatrně a upozorněte ostatní na možné nebezpečí.

**PROVEĎTE NÁSLEDUJÍCÍ**

1. Ověřte, zda síťové napětí uvedené na typovém štítku odpovídá místnímu elektrickému napájení.
2. Před použitím odмотejte a narovnejte napájecí a přívodní kabel.
3. Umístěte spotřebič na pevný a stabilní povrch.
4. Tato žehlička se musí používat a být uložena na stabilním povrchu.
5. Dbejte na to, aby se napájecí šňůra ani hadice přívodu páry nedotýkaly žehlicí plochy.
6. Před používáním vložte náplň pro ochranu před usazováním vápníku (anti-cal).
7. Zástrčka napájecí šňůry se nesmí vytažovat ze zásuvky, dokud nebude naplněna nádržka na vodu.
8. V každém případě uchovávejte vložku a granule proti usazování vápníku mimo dosah dětí.
9. Udržujte elektrické spotřebiče mimo dosah dětí a nezpůsobilých osob. Nenechávejte je používat spotřebiče bez dohledu.
10. Před položením spotřebiče na stojan zkontrolujte, zda je stojan umístěný na pevném povrchu.
11. Jestliže je napájecí šňůra nebo hadice pro přívod páry poškozená, musí ji vyměnit výrobce, jeho zástupce nebo podobným způsobem kvalifikovaná osoba, aby se zabránilo nebezpečné situaci.
12. Po každém použití vyprázdněte nádržku na vodu.
13. Děti si se spotřebičem nesmějí hrát.
14. Děti ve věku od 8 let a osoby se sníženými fyzickými, smyslovými nebo mentálními schopnostmi, případně s nedostatkem zkušeností a znalostí, mohou spotřebič používat pouze tehdy, pokud budou pod dozorem nebo budou mít pokyny, jak používat spotřebič bezpečným způsobem, a porozumějí souvisejícímu nebezpečí.
15. Pokud je žehlička pod napětím, nebo když chladne, udržujte ji a její napájecí šňůru mimo dosah dětí mladších než 8 let.

## ZAMEZTE NÁSLEDUJÍCÍMU

40. Nedovolte dětem dotýkat se spotřebiče při žehlení.
  1. Nenechávejte spotřebič bez dohledu, když je připojený k síťové elektrické zásuvce.
  2. Nepoužívejte prodlužovací napájecí šňůry, pokud nejsou schválené odpovědným úřadem.
  3. Neplňte nádržku na vodu parfémovanými látkami, octem ani jinými chemickými kapalinami, mohly by vážně poškodit spotřebič.
  4. Neponořujte spotřebič do vody ani jiné kapaliny.
  5. Pokud je přístroj poškozený nebo nefunguje správně, nepoužívejte jej.
  6. Žehličku nemůžete používat, pokud spadla, vykazuje viditelné známky poškození nebo netěsní.
  7. Během žehlení ani bezprostředně po něm se nedotýkejte žehlicí plochy žehličky. Je horká!
  8. Nenavíjejte napájecí ani přívodní šňůru kolem žehličky nebo její základny, abyste ji uložili, dokud úplně nevychladne.
  9. Nepokoušejte se otvírat kryt ani demontovat nějaké části ze spotřebiče; uvnitř nejsou žádné části, které je možné opravit.
  10. Kryt vstupního otvoru pro vodu se během používání nesmí otevírat. Pokyny pro bezpečné doplňování nádržky na vodu jsou dále uvedeny.
  11. Čištění a uživatelskou údržbu nesmějí vykonávat děti bez dozoru.
  12. Během žehlení nebo těsně po něm se nedotýkejte povrchů označených symbolem . **Jsou horké!** (Viz následující obrázky 1 a 2)

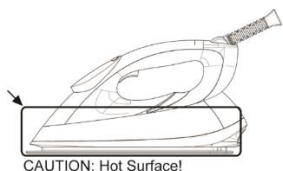

Obrázek 1: Horký povrch na levé straně

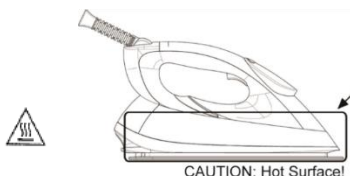

Obrázek 2: Horký povrch na pravé straně

**POZOR: horký povrch!**



## SEZNAMTE SE SE SVOU NAPAŘOVACÍ ŽEHLIČKOU

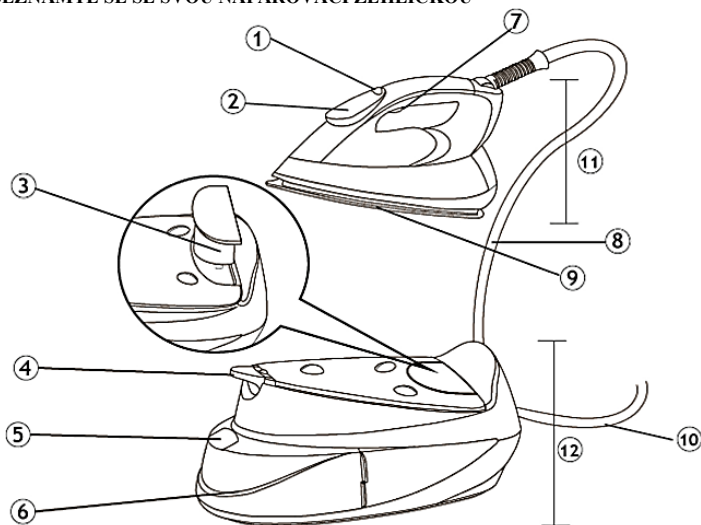

1. Funkční tlačítko
2. Ovládací panel
3. Náplň proti usazování vodního kamene
4. Zámek pro přenášení
5. Kryt vstupu pro plnění vodou
6. Nádržka na vodu
7. Spouštěč páry
8. Hadice pro přívod páry
9. Žehlicí deska
10. Napájecí šňůra
11. Vlastní žehlička
12. Základna

### OVLÁDACÍ PANEL:

		Ukazatel nepřítomnosti páry
		Ukazatel úrovně páry
		Ukazatel náplně proti usazování vodního kamene
		Nastavení teploty
		Ukazatel režimu P-Temp
		Ukazatel automatického vypnutí
		Ukazatel automatického čištění
		Ukazatel režimu ECO

## NEŽ ŽEHLIČKOU POUŽIJETE POPRVÉ

1. Ze spotřebiče odstraňte případné ochranné fólie a samolepicí štítky.
2. Rozvřete a narovnejte napájecí šňůru.
3. Sejměte z nové náplně proti usazování vodního kamene uzavírací kryt (obrázek 1).
4. Pro dosažení lepší účinnosti ponořte novou náplň proti usazování vodního kamene před prvním použitím na 5 minut do vody (viz NÁPLŇ PROTI USAZOVÁNÍ VODNÍHO KAMENE).

Poznámka: Pokud se chystáte použít parní funkci poprvé, nepoužívejte ji na vašem prádle. V žehličce mohly zůstat jisté zbytky. První žehlení vyzkoušejte na starém ručníku. Stiskněte spouštěč páry, aby se zbytky úplně uvolnily.

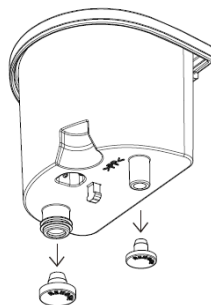

Obr. 1

## JAK SE ŽEHLIČKA POUŽÍVÁ

1. Žehlička je konstruována k použití s normální vodovodní vodou. Jiná kapalina nebo kondenzační voda by ji mohly poškodit.
2. Zapojte žehličku do vhodné síťové zásuvky.
3. Začněte žehlit, až ikonky na displeji přestanou blikat; tehdy je dosaženo požadované teploty a žehlička je připravena k použití.
4. Po použití žehličku vždy odpojte od sítě.

## PLNĚNÍ NÁDRŽKY NA VODU

1. Vypojte napájecí šňůru ze zásuvky.
2. Vysuňte z žehličky nádržku na vodu (obrázek 2).
3. Otevřete kryt plnicího otvoru a doplňte do nádržky vodu o nízké tvrdosti (do dH 7) až po vyznačenou maximální úroveň.

**Pozor: Do nádržky nepřidávejte žádný parfém, ocet, škrob, přípravky proti usazování vodního kamene, pomocné prostředky pro žehlení ani žádné jiné chemikálie; žehlička není určena pro používání těchto chemických přípravků (obrázek 3).**

4. Zasuňte nádržku na vodu zpět a zkontrolujte, zda pevně sedí na svém místě (obrázek 4).

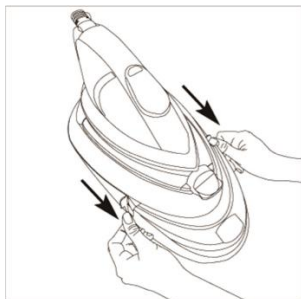

Obr. 2

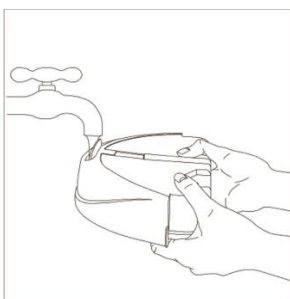

Obr. 3

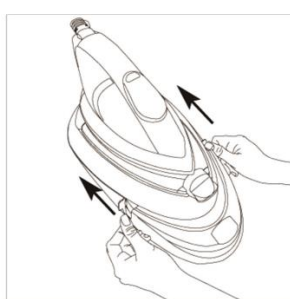

Obr. 4

## ZAJIŠTĚNÍ PŘI PŘENÁŠENÍ

Žehlička je vybavena zajištěním pro přenášení. Když je žehlička na základně zajištěna, můžete ji přenášet jednou rukou za rukojeť (obrázek 5). Když ji chcete ze základny uvolnit, potlačte zámek do odjištěné polohy (obrázek 6).

### PRÍČVRSNÍ ZASUN ZA NOŠENJE UREĐAJA

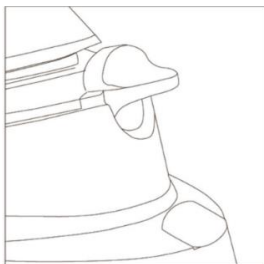

Zajištěná poloha

Obr. 5



Odjištěná poloha

Obr. 6

## NAPROGRAMOVANÁ TEPLOTA (režim P-Temp)

Žehlička je vybavena funkcí naprogramování teploty, takže ji během žehlení nemusíte nastavovat. Je to výchozí režim spotřebiče.

	Látky s těmito symboly se smějí žehlit; sem patří například polyester, hedvábí, viskóza, vlna, bavlna a len.
	Látky s tímto symbolem se nesmějí žehlit; sem patří například polypropylen, elastan a látky z akrylátových vláken.



Svítilní kontrolka ECO ukazuje, že režim P-Temp běží v úsporném energetickém režimu, přičemž průtok páry je pro žehlení dostatečný.

## NASTAVENÍ TEPLoty

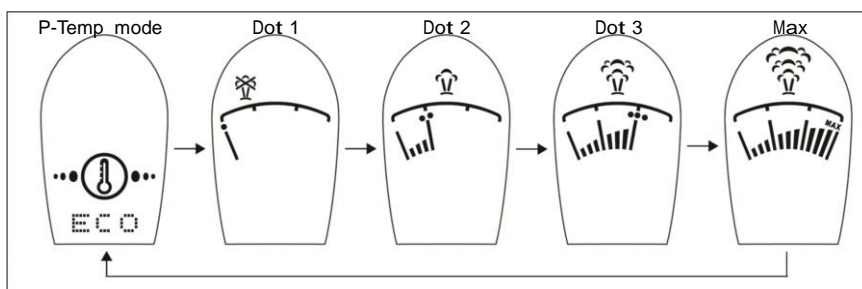
Na žehličce lze pro jednotlivé druhy látek nastavit různé teploty. Zapněte žehličku stiskem funkčního tlačítka. Žehlička se spustí v režimu P-Temp. Jestliže chcete přepnout na jinou žehlicí teplotu, stiskněte funkční tlačítko: teplota se bude postupně přepínat ve smyčce „Režim P-Temp“ -> „1 tečka“ -> „2 tečky“ -> „3 tečky“ -> „Max.“ -> „Režim P-Temp“, jak je znázorněno na obrázku:







**UPOZORNĚNÍ:** Než začnete žehlit, prohlédněte si označení na jednotlivých žehlených kusech a řiďte se pokyny výrobce; tyto pokyny jsou často znázorněny symboly uvedenými níže:

Nastavení regulátoru teploty		
		
<ul style="list-style-type: none"> <li>. acetát</li> <li>. elastan</li> <li>. polyamid</li> </ul>	<ul style="list-style-type: none"> <li>. polyester</li> <li>. hedvábí</li> <li>. triacetát</li> <li>. viskóza</li> <li>. vlna</li> </ul>	<ul style="list-style-type: none"> <li>. bavlna</li> <li>. len</li> </ul>

Pokud si nejste jisti, z čeho je látka vyrobena, použijte režim P-Temp nebo začněte žehlit při nízké teplotě.  
**FUNKCE AUTOMATICKÉ DODÁVKY PÁRY**

Žehlička automaticky nastaví výstup páry podle zvolené teploty. Tato funkce poskytuje přesně to správné množství páry pro každou teplotu tak, aby byl výsledek žehlení dokonalý.

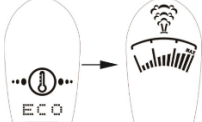
#### VLASTNÍ ŽEHLENÍ

<p>1. Zapněte žehličku stisknutím funkčního tlačítka a zvolte požadovanou teplotu pro žehlení. Při stisknutí funkčního tlačítka se ozve pípnutí.</p>	
<p>2. Podle toho, jaké nastavení teploty zvolíte, bude na ovládacím panelu blikat příslušný symbol teploty. Když je žehlička připravená k použití, symbol teploty přestane blikat a začne svítit trvale.</p>	
<p>3. Parní žehlení je možné při všech nastaveních teploty kromě „1 tečky“. Chcete-li vytvořit páru pro parní žehlení, můžete stisknout a přidržet spouštěč páry. Při stisknutí spouštěče páry se ozve pípnutí a na znamení, že se vytváří pára, začne pro „P-Temp“, „2 tečky“, „3 tečky“ nebo „Max.“ blikat příslušný ukazatel páry. Jestliže chcete vytváření páry zastavit, uvolněte spouštěč páry.</p>	
<p>4. Nastavení teploty na žehličce můžete změnit stisknutím funkčního tlačítka.</p>	
<p>5. Po žehlení vypněte žehličku tak, že stisknete funkční tlačítko a na 2 sekundy je podržíte.</p>	 <p style="text-align: center;">2s</p>
<p>6. Po každém použití postupujte podle pokynů v odstavci JAK VYPUSTIT Z NÁDRŽKY VODU. Po použití se doporučuje vypustit vodu z nádržky.</p>	

## SVISLÉ NAPAŘOVÁNÍ

Můžete také odstraňovat záhyby na jemných částech oděvu v zavěšené poloze, na pověšených záclonách nebo jiných zavěšených látkách:

1. Zvolte vhodné nastavení teploty s možností parního žehlení.
2. Žehličku držte svisle (obrázek 7) ve vzdálenosti 15 až 30 centimetrů od tkaniny.
3. Stiskněte spouštěč páry.

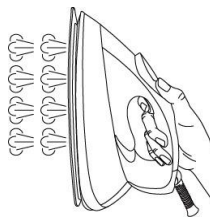

Obrázek 7

**Pozor:** Páru nepouštějte na žádné oblečení a látky, které má na sobě nějaká osoba nebo domácí zvíře. Pára je velice horká.

## FUNKCE BEZPEČNOSTNÍHO VYPNUTÍ

Když je žehlička po dobu 10 minut v nečinnosti, není stisknuto funkční tlačítko nebo spouštěč páry, uplatní se funkce automatického vypnutí.

1. Na znamení toho, že se žehlička nachází v režimu automatického vypnutí, se ozve pípnutí a začne blikat kontrolka automatického vypnutí (obrázek 8).
2. Jestliže chcete žehličku znovu aktivovat, pohněte s ní, stiskněte funkční tlačítko nebo spouštěč páry. Ovládací panel se vrátí na své předchozí nastavení teploty a spustí ohřev. Než bude žehlička připravená k používání, je třeba přibližně 60 sekund počkat.



Obrázek 8

**Poznámka:** Při aktivaci funkce bezpečnostního automatického vypnutí se žehlička nevypne úplně. Pro normální vypnutí žehličky stiskněte a přidržte funkční tlačítko a potom vytáhněte zástrčku přívodní šňůry ze zásuvky.

## JAK VYPUSTIT Z NÁDRŽKY VODU

Vypojte žehličku ze sítě.

1. Vysuňte z žehličky nádržku na vodu (obrázek 9).
2. Otevřete kryt přívodu vody a vypusťte z nádržky vodu o nízké tvrdosti (do dH 7) (obrázek 10).
3. Zasuňte nádržku na vodu zpět a zkontrolujte, zda pevně sedí na svém místě (obrázek 11).

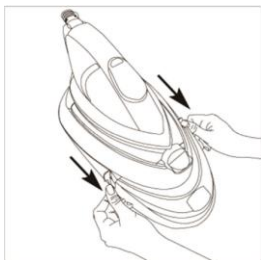

Obrázek 9

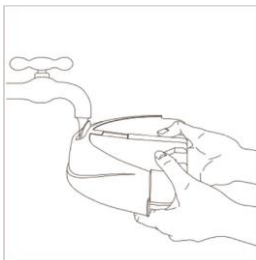

Obrázek 10

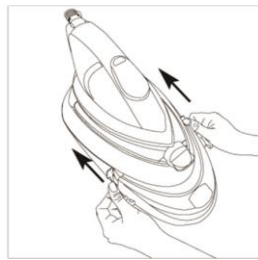

Obrázek 11

## NÁPLŇ PROTI USAZOVÁNÍ VODNÍHO KAMENE

Aby se prodloužila její životnost, je žehlička vybavena náplní proti usazování vodního kamene.

1. Když se rozsvítí kontrolka náplně a ozve se pípnutí (obrázek 12), znamená to, že je potřeba náplň vyměnit. Je velmi důležité, abyste náplň vyměnili předtím, než budete v žehlení pokračovat.
2. Sejměte kryt z nové náplně proti usazování vodního kamene (obrázek 1).
3. Pro dosažení lepší účinnosti ponořte novou náplň před prvním použitím na 5 minut do vody (obrázek 13).
4. Stisknutím uvolněte starou náplň ze žehličky (ozve se pípnutí) a vytáhněte ji (obrázek 14). (Upozornění: Náplň může být v důsledku působení tepla ze žehličky velmi horká. Než náplň vyjmete, nechte ji vychladnout.) Vložte do žehličky novou náplň proti usazování vodního kamene (obrázek 15).



Obrázek 12

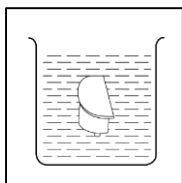

Obrázek 13

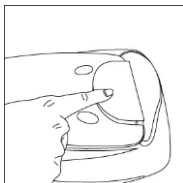

Obrázek 14

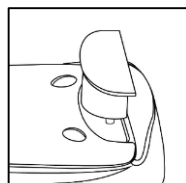

Obrázek 15

**Poznámka:** Jestliže náplň proti usazování vodního kamene nebude nainstalována nebo bude nainstalována nesprávně, nebude možné spotřebič používat a kontrolka náplně bude blikat (obrázek 16).



Obrázek 16

## AUTOMATICKÉ ČIŠTĚNÍ

Tato funkce slouží k odstraňování vodního kamene a minerálních látek usazených v parní komoře. Aby žehlička zůstala v nejlepším možném stavu, je vhodné tuto funkci používat minimálně jednou za měsíc nebo častěji podle tvrdosti používané vody.

1. Jako upozornění, že žehlička vyžaduje aktivaci automatického čištění, se rozsvítí kontrolka automatického čištění a současně se ozve pípnutí (obrázek 17).
2. Doplňte vodu do nádrčky až po značku maximální úrovně (viz DOPLŇOVÁNÍ NÁDRŽKY NA VODU) a zapojte spotřebič do sítě.
3. Stiskněte funkční tlačítko a potom spouštěč páry a obě tlačítka přidržte 3 sekundy stisknutá. Žehlička přejde do režimu automatického čištění a ozve se pípnutí.
4. Pro pokračování v automatickém čištění stiskněte funkční tlačítko. Po stisknutí spouštěče páry můžete začít znovu žehlit. (Poznámka: Pokud je další automatické čištění potvrzeno, nelze je ukončit, dokud nebude hotové.)
5. Držte žehličku v žehlicí poloze nad dřezem ve výšce přibližně 15 centimetrů. Otvory pro páru bude společně s vodou vycházet ze žehličky i uvolněný materiál (obrázek 18). Po dokončení se na žehličce obnoví předchozí nastavení žehlení.
6. Případné nečistoty usazené na žehlicí desce odstraňte přezhelením vlhkého hadříku. Pokud se na ploše žehlicí desky vytvořily vodní usazeniny, odstraňte je.
7. K vypnutí žehličky stiskněte a přidržte funkční tlačítko a potom vytáhněte zástrčku ze síťové zásuvky.



Obrázek 17

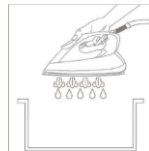

Obrázek 18

## ČIŠTĚNÍ A ÚDRŽBA

1. Vytáhněte zástrčku napájecí šňůry ze zásuvky.
2. K odstraňování nánosů nečistot z žehlicí plochy nebo příhrádek použijte navlhčený hadřík nebo neabrazivní čisticí prostředky.
3. Nikdy neodstraňujte usazeniny z žehlicí plochy ostrým nebo drsným předmětem.
4. K čištění žehličky nikdy nepoužívejte abrazivní prostředky, ocet ani přípravky na odstraňování vodního kamene.

### Pozor:

**Jestliže bydlíte v oblasti s tvrdou vodou (dH je vyšší než 7), bude se rychle usazovat vodní kámen a minerální látky. Proto se doporučuje používat destilovanou vodu! Na chybnou funkci spotřebiče v souvislosti s sazeným vodním kamenem a minerálními látkami se záruka nevztahuje.**

## UCHOVÁVÁNÍ

1. Zkontrolujte, zda je voda z nádržky již vypuštěná.
2. Položte žehlicí jednotku na základnu.
3. Otočte zámek pro přenášení do zajištěné polohy.
4. Když je žehlička uzamčená k podložce, lze ji přenášet jednou rukou za rukojeť.

## DOPORUČENÍ PRO ŽEHLENÍ

1. Roztříďte prádlo, které se má žehlit, podle typu látky. Tím se minimalizuje četnost, se kterou je zapotřebí přizpůsobit teplotu žehličky materiálu žehleného kusu oděvu.
2. Jestliže začnete žehlit při vysoké teplotě a potom zvolíte nižší teplotu, může žehlicí deska chladnout i déle než dvě minuty. Stisknutím spouštěče páry můžete proces chladnutí urychlit.
3. Pokud si nejste jisti typem látky, vyzkoušejte si žehlení nejprve na malé ploše na zadní nebo vnitřní straně žehleného kusu. Začněte nízkou teplotou a postupně ji zvyšujte.
4. Před žehlením materiálů citlivých na vysoké teploty vyčkejte 2 minuty. K dosažení nastavené teploty je zapotřebí určitá doba, a to bez ohledu na to, zda se jedná o vyšší, nebo nižší teplotu.
5. Choulostivé materiály, jako jsou hedvábí, vlna, velur apod., je nejlepší žehlit přes žehlicí látku, aby se na nich kvůli žehlení netvořila lesklá místa.

## ODSTRAŇOVÁNÍ ZÁVAD

Jestliže parní stanice nefunguje správně, zkontrolujte následující body:

Závada	Příčina	Řešení
Žehlička nefunguje	Žehlička se teprve zahřívá	Počkejte, až se žehlička zahřeje
	Žehlička není zapojena do zásuvky	Zapojte žehličku do zásuvky
	Náplň proti usazování vodního kamene není vůbec/správně nainstalována	Nainstalujte správně náplň proti usazování vodního kamene
	Zásuvka nefunguje	Zapojte žehličku do jiné, funkční zásuvky
Po stisknutí spouštěče páry nevychází žádná pára	Nádržka na vodu je prázdná	Naplňte nádržku vodou
	Žehlička se dosud zahřívá	Počkejte, až se žehlička zahřeje
	Nelze žehlit s napařováním	Stiskněte funkční tlačítko k nastavení vyšší teploty
Žehlicí deska se dost nezahřívá	Nesprávné nastavení druhu látky	Stisknutím funkčního tlačítka nastavte vyšší teplotu
Poškozená látka	Nadměrné zahřátí	Postupujte podle návodu na oděvní součásti nebo žehlení vyzkoušejte na jejím vnitřním lemu.
Hlasitý zvuk	První použití	Hlasitý zvuk je normální

