

FI

# Käyttö- asennus- ja liitântäohjeet

## Upo HI6454F

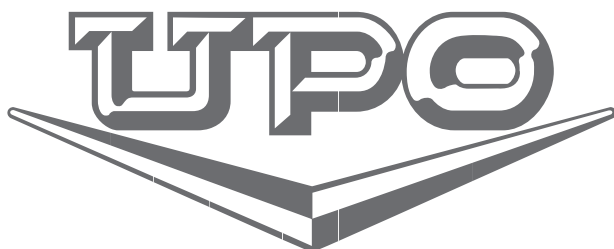

# UPOTETTAVA LASIKERAAMINEN INDUKTIOKEIT- TOTASO

## Hyvä asiakas!

Lasikeraaminen induktiokeitotaso on tarkoitettu kotitalouskäyttöön. Tuotteemme on pakattu ympäristöystävällisiin materiaaleihin, jotka voidaan kierrättää, hävittää tai hajottaa ilman haittaa ympäristölle. Tämän vuoksi yksittäiset pakkausmateriaalit on merkitty selkeästi. Kun laitteesi on käytetty loppuun, hävitä se ympäristöä kuormittamattomalla tavalla. Toimita laite kotitalousromun valtuutettuun keräyspisteeseen.

## Ennen käyttöönottoa

Lue tämä käyttöohje erittäin huolellisesti ja seuraa tarkkaan annettuja asennus- ja käyttöohjeita. Keittotaso on valmistettu käytettäväksi ainoastaan yksityisessä taloudessa. Huomioi, että tämä käyttöohje koskee useampia malleja. Siinä saattaa siten esiintyä toimintokuvia, jotka eivät päde hankkimaasi malliin.

## Kuljetusvauriot

Pakkausta purettaessa on samalla tutkittava mahdolliset kuljetusvauriot. Tarkista, onko keittotasossa nähtävissä sisäänpainumia, iskun jälkiä tai halkeamia. Älä ota tuotetta käyttöön, jos siinä on näkyviä vaurioita vaan ota välittömästi yhteyttä Gorenje-myyjään.

## Liitännät

Sähköliitännät on annettava valtuutetun asentajan tehtäväksi voimassaolevien määräysten mukaisesti.

## Tyypimerkintä

Tyypimerkintäkilpi on laitteen pohjassa.

## Palosuojaus

Induktiotaso kuuluu palosuojausluokkaan Y. Tämän suojausluokan laitteen saa asentaa laitetta itseään korkeamman keittiökalusteen viereen. Toisella sivulla tulee viereisen keittiökalusteen korkeuden olla saman kuin laitteen.

# TAULUKKO

<b>TÄRKEÄÄ - LUE ENNEN LAITTEEN KÄYTTÖÄ</b> .....	<b>4</b>
Turvallisuustoimenpiteitä.....	4
Varoituksia.....	5
<b>INDUKTIOKEITTOTASO</b> .....	<b>6</b>
Induktiokeittotason käyttö.....	7
Induktiotason toimintaperiaate.....	7
Induktiotasolle sopivat keittoastiat.....	8
Lämpötehon asetus.....	9
Energiansäästövihteitä.....	10
<b>KÄYTTÖ</b> .....	<b>11</b>
Induktiokeittotason virrankytkentä.....	11
Keittotasojen käynnistys.....	11
Keittotasojen sammutus.....	11
Keittotason sammutus.....	12
Ohjauksyksikön lukituksen / lapsilukituksen käyttöönotto.....	12
Jälkilämpöilmaisoin.....	12
Lisäteho.....	12
Rajoitettu käyttöaika.....	13
Ylikuumenemissuoja.....	13
Ajastin.....	14
Yhdistetyt keittoalueet (vain joissakin malleissa).....	15
Turvatoiminnot ja vikailmoitukset.....	16
<b>TASON PUHDISTUS JA HOITO</b> .....	<b>17</b>
Puhdistus.....	17
<b>ASENNUS</b> .....	<b>18</b>
Tärkeitä varoituksia.....	18
Vaahtomuovitiivisteiden asentaminen.....	19
Pöytälevyn asennusaukon mitat.....	19
Paikoilleenasennus.....	20
Matalamman keittiökaluksen tuuletusaukot.....	21
Asennuskaavio.....	23
<b>LIITÄNTÄ</b> .....	<b>24</b>
<b>TEKNISET TIEDOT</b> .....	<b>26</b>
Arvokilpi.....	26

# TÄRKEÄÄ - LUE ENNEN LAITTEEN KÄYTTÖÄ

## Turvallisuustoimenpiteitä

- Tätä laitetta voivat käyttää 8-vuotiaat tai sitä vanhemmat lapset sekä henkilöt, joilla on heikentyneet fyysiset, aistilliset tai henkiset kyvyt tai kokemuksen tai tiedon puutetta, jos heitä valvotaan tai jos heille on annettu laitteen turvalliseen käyttöön liittyviä ohjeita, ja jos he ymmärtävät käyttöön liittyvät riskit. Lapset eivät saa leikkiä laitteella. Lapset eivät saa suorittaa puhdistusta tai huoltoa ilman valvontaa.
- VAROITUS: Laite ja sen osat kuumenevat käytön aikana. Vältä koskemasta lämpövastuksia. Alla 8-vuotiaat lapset tulisi pitää loitolla, ellei heitä valvota jatkuvasti.
- VAROITUS: Tulipalon vaara: älä säilytä esineitä keittopinnoilla.
- VAROITUS: Valvomaton ruoanlaitto liedellä rasvan tai öljyn kanssa voi olla vaarallista ja voi aiheuttaa tulipalon. Älä koskaan yritä sammuttaa tulipaloa vedellä, vaan sammuta laite ja peitä liekki sitten kannella tai kostealla liinalla.
- Käytön jälkeen sammuta liesielementti säätimestä äläkä luota astiantunnistimeen.
- VAROITUS: Jos pinnassa on säröjä, sammuta laite välttääksesi mahdollisen sähköiskun.
- Lieden pinnalle ei pidä asettaa metalliesineitä, kuten veitsiä, haarukoita, lusikoita tai kansia, koska ne voivat kuumentua.
- Älä puhdistu keittotasoa höyry- tai korkeapainepuhdistimilla, sillä ne voivat aiheuttaa sähköiskun.
- Laitetta ei ole tarkoitettu ohjattavaksi ulkoisilla ajastimilla tai erityisillä ohjausjärjestelmillä.
- Älä käytä laitetta ulkona.

## Varoituksia

- Sähköliitännät saa suorittaa ainoastaan valtuutettu sähköasentaja tai alan ammattilainen!
- Laitteen omavaltainen tai epäammattimainen korjaus voi aiheuttaa vakavan loukkaantumisen vaaran tai vahingoittaa tuotetta. Korjauksia saa suorittaa vain valtuutettu sähköasentaja tai alan ammattilainen.
- Laite on tarkoitettu ainoastaan ruoanvalmistukseen. Älä käytä sitä mihinkään muuhun tarkoitukseen, esim. huoneen lämmittämiseen. Älä aseta tyhjiä keittoastioita keittoalueille.
- Jos toinen sähkölaite on kytketty laitteen lähellä olevaan AC-pistorasiaan, varmista että virtajohto ei tule kosketuksiin kuumien keittoalueiden kanssa.
- Älä säilytä laitteen alla lämpötilaherkkiä tavaroita, kuten pesu- ja puhdistusaineita, spraypulloja yms.
- Keraamisen liedien käyttö säilytystilana voi aiheuttaa naarmuja tai muita vahinkoja liedelle. Älä koskaan lämmitä ruokaa liedellä alumiinifoliossa tai muovirasioissa. Folio tai rasiat voivat sulaa, mikä voi aiheuttaa tulipalon tai vahingoittaa liettä.
- Älä jätä induktiokeittoalueelle esineitä, kuten veitsiä, haarukoita, lusikoita tai kansiä, sillä niistä voi tulla hyvin kuumia.



**Symboli joka on merkitty tuotteeseen tai sen pakkaukseen, osoittaa, että tätä tuotetta ei saa käsitellä talousjätteenä. Tuote on sen sijaan luovutettava sopivaan sähkö- ja elektroniikkalaitteiden kierrätyksestä huolehtivaan keräyspisteeseen. Tämän tuotteen asianmukaisen hävittämisen varmistamisella autetaan estämään sen mahdolliset ympäristöön ja terveyteen kohdistuvat haittavaikutukset, joita voi aiheutua muussa tapauksessa tämän tuotteen epäasianmukaisesta jätekäsittelystä. Tarkempia tietoja tämän tuotteen kierrättämisestä saa paikallisesta kunnantoinimistosta, talousjätehuoltopalvelusta tai liikkeestä, josta tuote on ostettu.**

# INDUKTIOKEITTOTASO

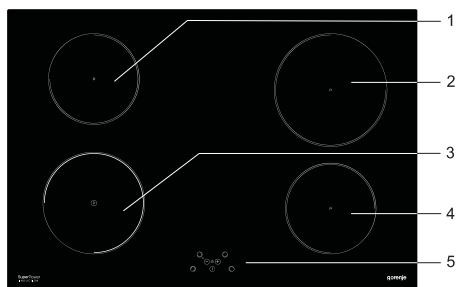
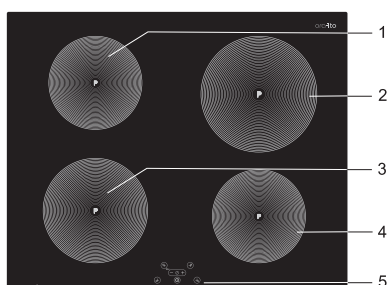
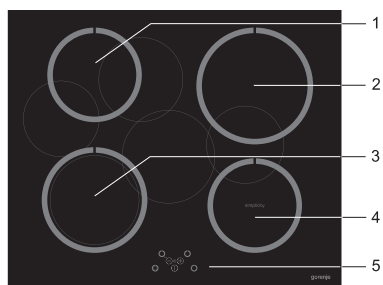
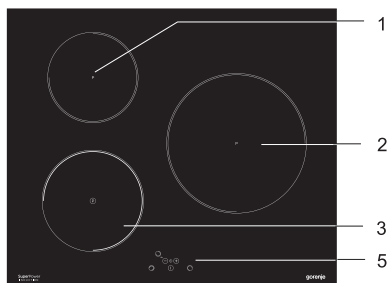
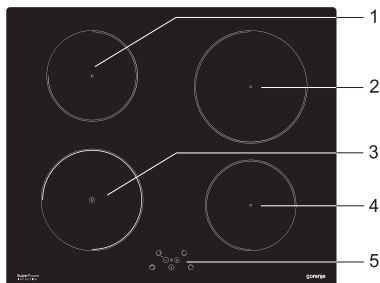

1. Takimmainen vasen induktiokeittoalue
2. Takana oikea induktiokeittoalue
3. Edessä vasen induktiokeittoalue
4. Edessä oikea induktiokeittoalue
5. Käyttöpaneeli
6. Yhdistetyt keittoalueet

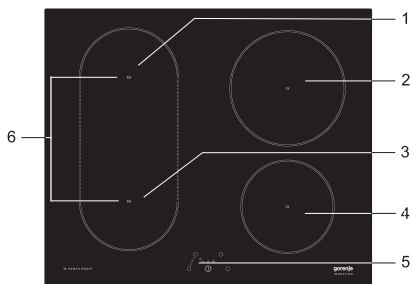

## Induktiokieittotason käyttö

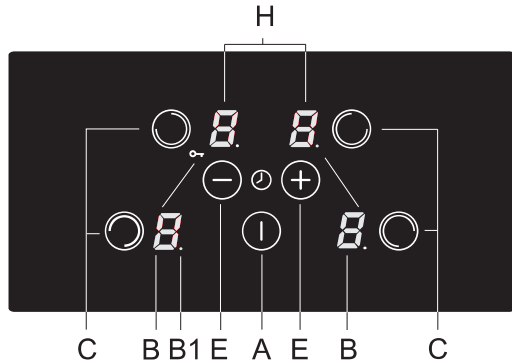

- A Keittotason on/off -anturi
- B Tehotason / jälkilämmön näytöt
- B1 Desimaalipiste ilmaisee aktivoidun ajastintoiminnon
- C Keittoalueen valinta-anturit
- E Anturit (-) ja (+)
- H Kellonäyttö

## Induktiotason toimintaperiaate

- Keraaminen induktiotasoa on varustettu kolmella tai neljällä keittolevyllä. Lämpötaso on täysin tasainen, sileä ja ilman reunoja, joihin voisi kerääntyä likaa.
- Induktiotasoa on varustettu hyvin tehokkailla induktiokieittolevyillä. Lämpö siirtyy suoraan keittoastioiden alla, jossa sitä eniten tarvitaan, eikä hukkalämpöä siirry lainkaan keraamiseen lasipintaan. Siten energian kulutus on merkittävästi vähäisempää kuin perinteisillä keittolevyillä, jotka toimivat lämpösäteilyn periaatteella.
- Lasikeraamiset kieittotasot eivät itse ei lämpene suoraan, vaan ainoastaan epäsuorasti astiasta palautuvasta lämmöstä. Tämä lämpö säilyy "jälkilämpönä" sen jälkeen, kun keittolevy on sammutettu. Induktiokieittolevyn lämpö kehitetään induktiokieittolalla, joka on asennettu lasikeraamisen tason alle. Kela synnyttää keittoastian alle magneettikentän (astia voi magnetoitua), joka puolestaan kehittää levyn kuumentavat pyörrerirrat.

### TÄRKEÄÄ!

**HUOMIO!** Halkeillutta tasoa ei saa koskaan käyttää!

Taso säilyy kauniina vuosikausia, jos sitä käytetään oikein ja hoidetaan lasikeraamisille kieittotasaille tarkoitetulla hoitoaineella. Noudata aina valmistajan ohjeita.

## Induktiotasaille sopivat keittoastiat

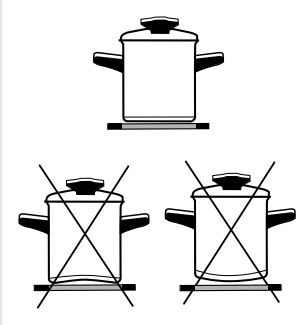

- Induktiotasot toimivat parhaiten ainoastaan oikeanlaisten keittoastioiden kanssa.
- Keittoastiat on asetettava keittämisen aikana keittoalueen keskelle.
- Induktiotasolla käytettävän keittoastian täytyy pystyä imemään itseensä induktiolämpöä. Sellaisia ovat esimerkiksi teräksiset, emaloidut tai terässeoksista valmistetut astiat. Teräksisiä, mutta kupari- tai alumiinipohjaisia astioita ja lasiastioita ei voi käyttää.
- Älä jätä painekeitintä ilman valvontaa, ennen kuin tarvittava paine on saavutettu. Aseta keittoalueen tehotaso aluksi suurimmalle tasolle. Alenna sitten tehoa painekeittimen valmistajan ohjeiden mukaan.
- Käytä vain litteäpohjaisia keittoastioita! Kovera tai kupera (uurrettu tai pullottava) pohja voi haitata ylikuumenemissuojamekanismin toimintaa, ja keittotasoa voi kuumentua liikaa. Tämä voi johtaa lasipinnan säröihin ja pannun pohjan sulamiseen. Takuu raukeaa sopimattomien keittoastioiden tai tyhjien, kuivuneiden kattiloiden tai pannujen (joissa ei ole mitään) käytöstä aiheutuvien vaurioiden tapauksessa.
- **Tarkista aina, että keittoastia toimii induktiolämmöllä.**

 Käytä vain sähköiseen ja induktiokeittämiseen soveltuvia keittoastioita, joilla on:

- paksu pohja (vähintään 2,25 mm)
- litteä pohja.

Keittoalue	Kattilan pohjan minimimitat
Ø 160 mm	Ø 110 mm
Ø 180 mm	Ø 110 mm
Ø 200 mm	Ø 145 mm

MAGNET

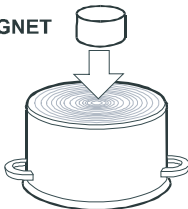

### Magneettitesti

Testaa pienellä magneetilla, onko keittoastian pohja magneettinen. Käytä vain sellaisia keittoastioita, joiden pohjaan magneetti tarttuu.



### Keittoastian tunnistus

Yksi induktiokeittotason etuja on kyky tunnistaa keittoastia. Vaikka keittoalueella ei olisikaan keittoastiaa tai sillä olevan keittoastian pohjan halkaisija olisi pienempi kuin keittoalueen halkaisija, energiaa ei mene hukkaan. Jos keittoastia on paljon pienempi kuin keittoalue, keittoalue ei havaitse / tunnista sitä. Kun keittoalueeseen on kytketty virta, tehotason näyttöön tulee "U"-merkintä.

Jos keittoalueelle asetetaan keittoastia 10 minuutin kuluessa, keittoalue tunnistaa sen ja kuumenee asetetulle tehotasolle. Kun keittoastia poistetaan keittoalueelta, alueen virransyöttö keskeytyy. Vaikka keittoalueelle asetetaan astia, jonka halkaisija on pienempi kuin keittoalueen halkaisija, kuumennukseen käytettävän energian määrä on juuri sopiva keittoastian kokoon nähden.

### Keittoalue saattaa vahingoittua:

- jos sille asetetaan tyhjä keittoastia.
- Kuivaa astian pohja, ennen kuin asetat astian keittoalueelle. Näin varmistat lämmön esteettömän siirtymisen ja ehkäiset keittoalueen vahingoittumisen.
- Käytä keittämiseen ja paistamiseen vain magneettisia keittoastioita, kuten teräs-, teräsemali- tai valurauta-astioita. Vain tällöin induktiokeittoalue toimii oikealla tavalla.

### Lämpötehon asetus

Keittoalueen kuumennusteho voidaan asettaa kymmenelle eri tasolle.

Taulukko luettelee esimerkkejä kunkin tason käytöstä.

Lämpöteho	Käyttö
0	Suljettu. Jälkilämmön käyttö.
1 - 2	Lämpimän ruoan uudelleen lämmitys, pienten annosten hiljainen kiehumus (alhaisin tehoasetus)
3	Hiljainen kiehumus alhaisella teholla (jatkokypsytytys tai voimakas aloitus)
4 - 5	Suurten annosten pitkäaikainen (jatkuva) valmistus ja isojen määrien paisto
6	Paisto, ruskistus
7 - 8	Paisto
9	Suurten määrien keittäminen, muhentaminen/kärventäminen
P	"Lisäteho"-asetus keittoprosessin käynnistykseen; soveltuu myös hyvin suurille ruoan määrille

## Energiansäästövihteitä

- Keittoastioita hankittaessa on tärkeää valita oikea koko: Astioiden ilmoitetut koot mitataan tyypillisesti astian ylimmästä osasta, joka on usein pohjaa suurempi.
- Painekeittimet, joissa käytetään höyryä tiiviisti suljetuissa astioissa, ovat erityisen taloudellisia ja säästävät sekä aikaa että energiaa. Lyhyemmät valmistusajat varmistavat sen, että ruoka säilyttää paremmin vitamiininsa.
- Laita aina painekattiloihin tarpeeksi vettä, koska ne muuten voivat kuumentua liikaa ja aiheuttaa joko painekeittimen tai keittotason tuhoutumisen.
- Käyttäkää kantta aina kun se on mahdollista.
- Keittoastian koko on valittava valmistettavan ruokamäärän mukaan. Liian suuren valmistusastian käyttö lisää energiankulutusta.

## Induktiokieittotason virrankytkentä

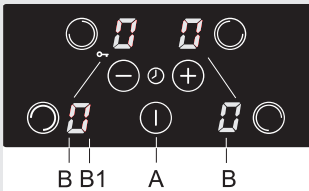

- Kun lasikeraaminen keittotasot kytetään verkkovirtaan, kaikki näytön symbolien merkkivalot syttyvät hetkeksi. Keittotasot on valmis käytettäväksi.
- Keittotasossa on elektroniset tunnistimet, jotka aktivoituvat, jos merkittyä pintaa painetaan sormella vähintään sekunnin ajan.
- Kun tunnistin aktivoituu, kuulet merkkiäänen.
- Älä aseta tunnistinalueelle esineitä. Varmista, että tunnistinalue on aina puhdas.

Kosketa on/off -anturia (A) ja pidä sitä vähintään 1 sekunnin ajan.

Keittotasot aktivoituu. »0« ilmestyy kaikkiin tehotason näyttöihin (B) ja desimaalipisteet (B1) vilkkuvat.



**Uusi asetus on tehtävä seuraavien kymmenen sekunnin kuluessa, muussa tapauksessa keittotasot sammuu.**

## Keittotasojen käynnistys

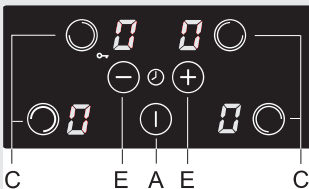

Sen jälkeen, kun olet kytkenyt keittotason päälle on/off -painikkeella (A), voit aktivoida halutun keittoalueen seuraavan 10 sekunnin sisällä.

- Sen jälkeen, kun olet koskettanut anturia haluttua keittoaluetta (C) varten, asianomaisella tehotason näyttöllä oleva »0« syttyy voimakkaammin.
- Kosketa antureita »+« (E) ja »-« (E) tehotason (1-9-P) asettamiseksi. »-« -anturin ensin koskettaminen asettaa tehotason lukemaan 9.



**Koskettamalla antureita »+« (C) tai »-« (E) pitkään, nousee tai laskee tehotaso automaattisesti. Tehotasoa voi muuttaa myös portaittain koskettamalla toistuvasti vastaavia antureita.**

## Keittotasojen sammutus

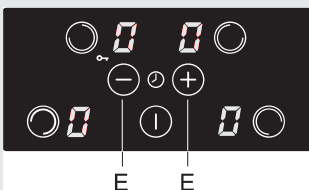

- Valitse ensin keittoalue, jonka haluat kytkeä pois päältä.
- Kosketa »-« -anturia (E) tehotason lukemaan »0« asettamiseksi. Jos kaikkien keittoalueiden tehotaso asetetaan lukemaan »0«, keittotasot sammuu 20 sekunnin kuluttua.

## Keittotason sammutus

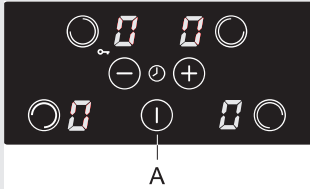

- Keittotaso voidaan katkaista pois päältä milloin tahansa koskettamalla on/off -anturia (A). Kaikki asetukset poistetaan, paitsi minuuttimuistutin (katso osio »Ajastin«).

## Ohjausyksikön lukituksen / lapsilukituksen käyttöönotto

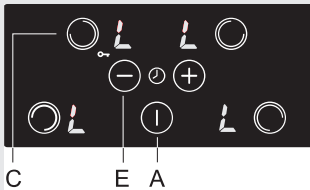

Keittoalueiden käyttö voidaan estää aktivoimalla ohjausyksikön lukitus. Näin ohjausyksikön lukitus toimii samalla lapsilukkona.

### Lapsilukon aktivoiminen

- Keittotaso on kytkettävä pois päältä.
  - Paina (A)-anturia keittotason päälle kytkemiseksi. Asetus »O« esitetään kaikissa näytöissä.
  - Paina samanaikaisesti (C)-anturia takavasenta keittoaluetta varten sekä »-« -anturia (E) ja pidä niitä painettuina noin 3 sekuntia. Piippauksen jälkeen kaikkiin näyttöihin ilmestyy muutamaksi sekunniksi »L«.
- Lapsilukko on nyt aktivoitu.

### Lapsilukon käytöstä poistaminen

- Paina (A)-anturia keittotason päälle kytkemiseksi. »L« ilmestyy kaikkiin näyttöyksiköihin.
  - Paina samanaikaisesti (C)-anturia takakeittoaluetta varten sekä »-« -anturia (E) ja pidä niitä painettuina noin 3 sekuntia. Asetus »O« esitetään kaikissa näytöissä.
- Lapsilukko on nyt poistettu käytöstä.

## Jälkilämpöilmaisin



Keraaminen induktiotaso on varustettu myös jälkilämpöilmaisimella. Keittotasot eivät lämpene suoraan, vaan epäsuorasti keittoastian lämmöstä. Jos symboli »H« on esillä sen jälkeen kun keittotaso on sammutettu, jälkilämpöä voi käyttää ruokien lämmitykseen tai voin sulatukseen.

Vaikka symboli »H« poistuisi, keittotaso voi vielä olla kuuma. Älä kosketa keittotasoa!

## Lisäteho

Nopeassa keittämisessä tehonlisäys voidaan aktivoida mille tahansa keittoalueelle. Tämä mahdollistaa suurten ruoan määrien nopean kuumentamisen lisätehoa käyttäen.

### Varoitus:

Edessä vasemmalla olevassa keittoalueessa on Super Power -lisätehotoiminto. Tällä toiminnolla varustetulla keittoalueella lisäteho aktivoidaan viideksi minuutiksi; tämän jälkeen alue kytkeytyy automaattisesti tasolle 9.

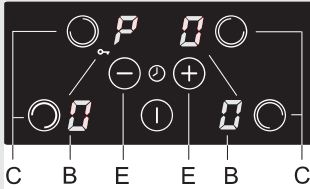

### Lisätehon aktivoiminen

- Paina asianomaista anturia (C) keittoalueen valitsemiseksi. Käytä »-« - tai »+« -anturia (E) tehotason 9 valitsemiseen; paina sen jälkeen välittömästi »+«.  
»P« ilmestyy tehotason näyttöön.

### Lisätehon käytöstä poistaminen

- Paina haluamasi keittoalueen painiketta (C); paina sen jälkeen välittömästi »-« -anturia (E). »P«-symboli häviää ja keittoalue kytkeytyy tehotasolle 9.

## Rajoitettu käyttöaika

### Automaattinen turvakatkaisin

Lämpöteho	Aika, jonka jälkeen turvakatkaisin sammuttaa keittotason (tunteina)
1	8
2	6
3	5
4	5
5	4
6	1,5
7	1,5
8	1,5
9	1,5
P	1,5

Taulukko edellä esittää, kuinka kauan tiettyä keittotasoa voi käyttää annetulla teholla ennen kuin turvakatkaisin sammuttaa keittotason. Jos turvalaite sammuttaa keittotason, näytössä on symbolit "O" tai "H", jos jälkilämpöä ei ole jäljellä.

### Esimerkki:

Aseta keittoalue tasolle 6 ja anna sen olla jonkin aikaa päällä. Jos keittoalueen asetusta ei muuteta, turvamekanismi kytkee keittoalueen pois päältä puoleltoista tunnin kuluttua.

## Ylikuumenemissuoja

- Keittotaso on varustettu jäähdytystuulettimella, joka jäähdyttää elektronisia komponentteja keittämisen aikana. Tuuletin voi toimia jonkin aikaa vielä keittoprosessin päättymisen jälkeenkin.

- Induktiokierrätasossa on sisäänrakennettuna myös ylikuumentumissuoja, joka suojaa elektronisia osia vahingoittumiselta. Suojalaite toimii useilla tasoilla. Keittoalueen lämpötilan noustessa huomattavasti keittämisteho laskee automaattisesti. Jos tämä ei riitä, sillä hetkellä kuumina olevien keittoalueiden teho laskee tai alueet sammuvat kokonaan. Tässä tapauksessa näyttöön ilmaantuu symboli »E2«. Kun keittotaso on jäähtynyt, keittotason koko teho on taas käytettävissä.

## Ajastin

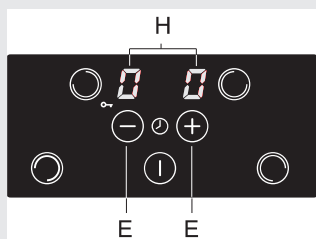

- Valitse ajastin painamalla samanaikaisesti »-« - ja »+«-anturia (E). Ajastinasetukset näytetään kahdessa ylänäyttöyksikössä (H), minkä aikana kaksi alanäyttöyksikköä ovat pois päältä.
- Ajastinasetus näytetään vain 10 sekunnin ajan; tämän jälkeen näyttö vaihtaa takaisin tehotasoon.

### Voit valita kaksi käyttötilaa:

- Sammutusajastin** - ajastintoiminto on yhteydessä valittuun keittoalueeseen. Kun aika umpeutuu, keittoalue kytkeytyy automaattisesti pois päältä.
- Minuuttimuistutin** - ajastintoiminnolla on vain varoituksen/hälytyksen toiminnallisuus. Kun aika umpeutuu, annetaan vain äänimerkki.

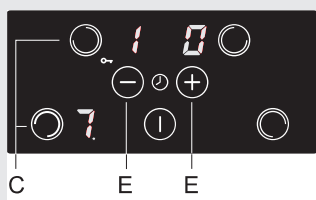

### • Ajastimen aktivoiminen ja asettaminen

- Valitse ajastin painamalla samanaikaisesti »-« - ja »+«-anturia (E).
- Jos olet valinnut aiemmin keittoalueen niin, että vastaava näyttöyksikkö palaa voimakkaammin, ajastin asetetaan tällöin tälle keittoalueelle. Tehotason vieressä oleva desimaalipiste ilmaisee, että ajastin on aktivoitu.
  - Ajastin (minuuttimuistutin) voidaan asettaa myös silloin, kun mitään keittoaluetta ei ole valittu, jos haluat varoituksen jostakin muusta kuin keittoprosessista. Aktivoitu ajastin (tai minuuttimuistutin) ilmaistaan kahdella vilkkuvalla desimaalipisteellä näyttöyksikön vieressä.
  - Aseta **keittoaika** painalla »-« - tai »+« -anturia (E). (»-« -anturin ensin painaminen asettaa ajastimen 30 minuuttiin. Jos painat anturia ja pidät sitä painettuna, näyttössä oleva asetus muuttuu lisääntyvällä nopeudella.)

### Yhdistetyt keittoalueet (vain joissakin malleissa)

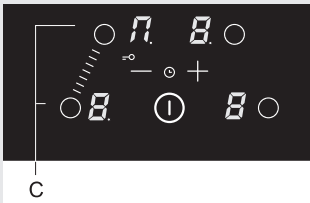

- **Arvo** voidaan asettaa 01 - 99 minuuttiin. Sammutusajastin voidaan asettaa kullekin keittoalueelle.
- Valitse **jäljellä olevan ajan** tarkastamiseksi vastaava keittoalue ja aktivoi ajastintoiminto. Paina »-« - tai »+« -anturia (E) asetuksen muuttamiseksi. (Paina »-« - ja »+« -anturia (E) samanaikaisesti ja jaksoittain aktiivisten asetusten välillä valitsemiseksi.)
- **Kun asetettu aika umpeutuu**, »00« vilkkuu näytössä; lisäksi asianomaiset desimaalipisteet vilkkuvat sammutusajastimessa. Kuuluu lyhyt piippaus. Paina piippauksen kuittaamiseksi ja lopettamiseksi mitä tahansa painiketta; 2 minuutin kuluttua piippaus päättyy automaattisesti.
- Joissakin malleissa vasemmanpuoleiset keittoalueet on mahdollista yhdistää yhdeksi suureksi keittoalueeksi. Näin yhdistetyllä keittoalueella voidaan käyttää suurta soikeaa pannua tai paistolaattaa. Käytettävän pannun on oltava niin suuri, että se peittää sekä ylemmän että alemman keittoalueen keskiosan.
- Suurin sallittu pannukoko: 40 cm x 25 cm. Suosittelemme käyttämään painavapohjaista paistoastiaa tai pannua. Astia tai pannu kuumenee kypsennyksen aikana. Noudata varovaisuutta: palovammojen vaara.
- Varmista, ettei keittotasolle asetettu paistoastia peitä säädinmoduulia.

### Yhdistetyn keittoalueen ottaminen käyttöön

- Kytke keittotaso päälle painamalla päälle/pois-anturia (A).
- Kosketa samanaikaisesti vasemmanpuoleisten keittoalueiden kahta anturia (C). Taimmaisen vasemmanpuoleisen näyttöön ilmestyy merkki »nurinpäin oleva U« merkiksi siitä, että keittoalueet on yhdistetty.
- Aseta yhdistetyn keittoalueen haluttu kypsennysteho.
- Jos haluat vaihtaa kypsennystehoa myöhemmin, paina ensin alemman vasemmanpuoleisen keittoalueen anturia.

Huomaa: Yhdistetyllä keittoalueella ei voi käyttää lisätehotoimintoa. Sen suurin käytettävissä oleva tehotaso on 9.

### Yhdistetyn keittoalueen poistaminen käytöstä

- Kosketa samanaikaisesti vasemmanpuoleisten keittoalueiden kahta anturia. Merkki »nurin päin oleva U« katoaa ja keittotaso kytkeytyy pois päältä.
- Nyt molemmat keittoalueet toimivat toisistaan riippumatta.

Keittotasossa on ylikuumentumistunnistimet.

Jos lämpötila nousee liikaa, yksittäiset keittoalueet tai jopa koko keittotaso voidaan tilapäisesti sammuttaa automaattisesti.

### Vika, mahdollinen syy, ratkaisu

- Jatkuva piippaus ja ErO3 vilkkuu näytössä.
  - Anturin pinnalle läikkinnyt vettä, tai anturien päälle asetettu esine.  
Pyyhi anturin pinta.
- E/2 vilkkuu
  - Keittoalue on ylikuumentunut. Odota, että keittoalue jäähtyy.
- E/3 vilkkuu
  - Sopimaton keittoastia, josta puuttuu ferromagneettisia ominaisuuksia. Käytä toista kattilaa tai pannua.



**Toimintahäiriön yhteydessä tai mikäli virhemerkintä ei häviä, irrota keittotaso verkkovirrasta muutaman minuutin ajaksi (irrota sulake tai sulje pääkytkin). Kytke laite sitten takaisin verkkovirtaan ja käynnistä se pääkytkimestä.**

Jos ongelma jatkuu, ota yhteyttä huoltoon.



# TASON PUHDISTUS JA HOITO

## Puhdistus

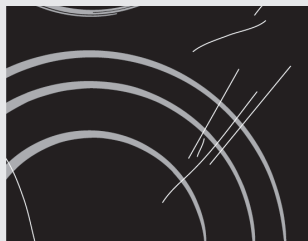

kuva 1



kuva 2

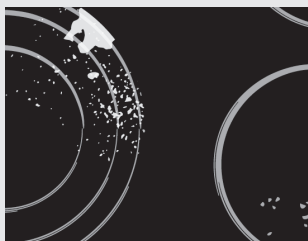

kuva 3



kuva 4

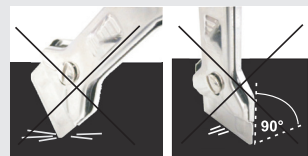

Otoda **lasikeraamisen keittotason** jokaisen käyttökerran jälkeen, että taso **jäähtyy**, ennen kuin puhdistat sen. Muutoin pienimmätkin ruoanlaitosta jääneet tahrat palavat kiinni kuumaan pintaan laitteen seuraavan käyttökerran yhteydessä. **Käytä lasikeraamisen keittotason säännölliseen puhdistamiseen ja hoitoon erikoispuhdistusaineita**, jotka muodostavat pintaan liialta suojaavan kalvon. Ennen jokaista käyttöä pyyhi tason pinnalta ja keittoastian pohjasta pöly ja muut hiukkaset, sillä ne saattavat naarmuttaa pintaa (Kuva 1).

**Huomio:** teräsvillan, hankaavien puhdistussienten ja -aineiden käyttö voi naarmuttaa tason pintaa. Myös liian voimakkaat suihkeet tai sopimattomat tai huonosti ravistellut (sekoitetut) nestemäiset puhdistusaineet voivat vahingoittaa keittotason pintaa (Kuva 2).

**Pinta** voi olla kulunut johtuen syövyttävien tai hankaavien puhdistusaineiden tai pohjasta vaurioituneiden keittoastioiden käytöstä (kuva 2).

**Vaaleat tahrat** voidaan poistaa märällä ja pehmeällä liinalla, minkä jälkeen pinta pyyhitään kuivaksi (kuva 3).

**Veden jättämät tahrat** voidaan poistaa miedolla etikkaliuoksella. Sillä ei saa kuitenkaan puhdistaa kehystä (vain joissakin malleissa), sillä se voi menettää kiiltonsa. Älä käytä voimakkaita suihkeita tai kattilakiven poistoaineita (Kuva 3).

**Suuret tahrat** voidaan poistaa erityisillä lasikeraamisille keittotasoille tarkoitetuilla puhdistusaineilla ja välineillä. Näiden tuotteiden käytössä on noudatettava niiden valmistajan antamia ohjeita.

**Poista huolellisesti kaikki puhdistusainejäämät keittotason pinnalta, sillä ne voivat vahingoittaa lasikeraamista keittotasoa, kun keittoalueita kuumennetaan** (kuva 3).

Poista sitkeät ja palaneet tahrat kaapimella (kuva 4). Käsittele kaavinta varovaisesti, ettei loukkaa itseäsi.



**Käytä kaavinta vain silloin, kun likaa ei voi poistaa märällä liinalla tai lasikeramiikkapinnalle tarkoitettu erikoispuhdistusaineella.**

Pidä kaavinta **oikeassa kulmassa** (45° - 60°). **Paina kaavinta kevyesti** lasia vasten ja liu'uta sitä pinnan päällä poistaaksesi lian. Varmista, ettei kaapimisen muovinen kädensija (joissakin malleissa) joudu kosketuksiin kuumen keittoalueen kanssa.

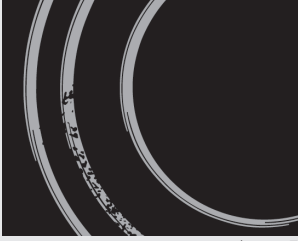

kuva 5



**Älä paina kaavinta kohtisuoraan lasia vasten, äläkä raavi lieden pintaa sen kärjellä tai terällä.**

**Sokeri ja sokeripitoiset ruoat** voivat vaurioittaa lasikeraamista pintaa pysyvästi (Kuva 5). Ne pitää poistaa lasikeraamiselta pinnalta mahdollisimman nopeasti, vaikka keittoalue olisikin vielä kuuma (Kuva 4). **Lasikeraamisen keittotason värimuutoksilla** ei ole mitään vaikutusta keittotason toimintaan tai sen pinnan kestävytyteen. Useimmiten niitä ilmenee palaneiden ruokajälkien seurauksena tai käytettäessä alumiinista tai kuparista valmistettuja keittoastioita. Näitä värimuutoksia on vaikea poistaa.

**Huomio:** Kaikki kuvaillut viat ovat enimmäkseen esteettisiä haittoja, eivätkä ne vaikuta suoraan laitteen toimintaan. Takuu ei kata tällaisten vikojen korjausta.

## ASENNUS

### Tärkeitä varoituksia

- Laitteen voi asentaa keittiön pöytälevyyn ja liittää verkkovirtaan ja kaasuverkkoon vain pätevä asentaja.
- Paneelit ja huonekaluverhoilut, jotka ovat keittotason viereisessä keittiökaapissa, on käsiteltävä korkeita lämpötiloja (100°C) kestävillä aineilla, tai muutoin niiden värit saattavat haalistua tai vahingoittua.
- Keittotaso on tarkoitettu asennettavaksi keittiökalusteen päällä olevan pöytälevyyn tilaan, jonka leveys on vähintään 600 mm.
- Upotettava keittotaso täytyy asentaa siten, että etuosan kahteen kiristyshelaan pääsee käsiksi alakautta.
- Roikkuvat tai seinälle ripustettavat keittiövälineet on asennettava riittävän etäälle keittotasosta, jotta ne eivät häiritse ruoanvalmistusta.
- Keittotason ja liesituulettimen välisen etäisyyden on oltava vähintään liesituulettimen asennusohjeiden mukainen. Vähimmäisetäisyys on 650 mm.
- Laitteen reunan ja vieressä olevan korkean keittiökalusteen väliin on jäätävä tilaa vähintään 40 mm.
- Keittotason takana olevilla työtasoilla voidaan käyttää massiivipuusta valmistettuja levyjä tai koristelistoja, kunhan vähimmäisetäisyys on sama kuin asennusohjeissa.
- Upotettavan keittotason ja takaseinän vähimmäisetäisyys on ilmaistu keittotason asennuskuvissa.

## Vahtomuovitiivisteiden asentaminen

Ennen laitteen laittamista keittiön työpöydän aukkoon toimitettu vahtomuovitiiviste tulee kiinnittää lasikeraamisen (lasi) keittotason alapuolelle (katso yllä olevaa kuvaa). **Älä asenna laitetta ilman vahtomuovitiivistettä!**

### Tiiviste tulee kiinnittää laitteeseen seuraavasti:

- Poista tiivisteestä suojakalvo.
- Kiinnitä sitten tiiviste lasin alapuolelle noin 2-3 millimetriä reunasta (kuvassa näytetyllä tavalla). Tiiviste tulee kiinnittää lasin reunan koko pituudelta, eikä se saa mennä kulmissa limittäin.
- Varmista tiivistettä asentaessasi, ettei lasi pääse minkään terävän esineen kanssa kosketuksiin.

### HUOMAA!

Joissakin laitteissa tiiviste on jo asennettuna!

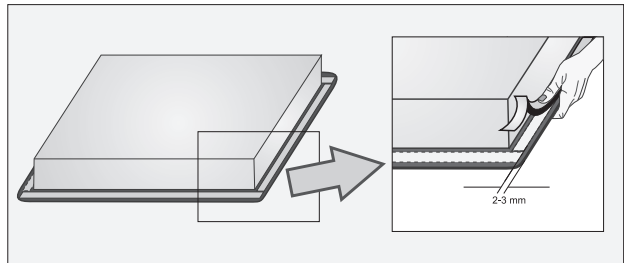

## Pöytälevyn asennusaukon mitat

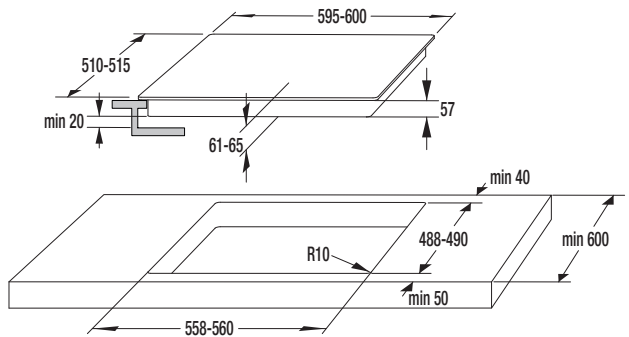

- SIVK6

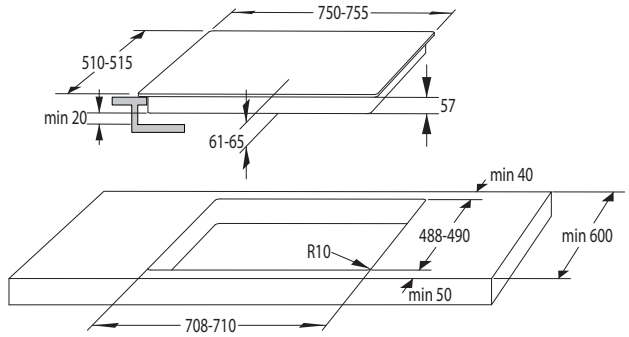

- SIVK7

- Keittotaso voidaan asentaa 30–50 mm paksuun pöytälevyyn.
- Jos työtason levy on paksumpi kuin 40 mm, sen sisäreunan tulisi olla tasainen tai hiottu (kuva A). Näin ilma pääsee kiertämään hyvin.
- Jos työtasosi yläosan paksuus ylittää 30 mm, keittotason aukko on tehtävä uunin keskelle niin, että työtason yläosan reunasta on riittävä väli, jotta induktiokeittotaso ei kosketa uunin suojaa.
- Jos haluat asentaa induktiokeittotason olemassa olevaan aukkoon, varmista, että tämä on mahdollista vaadittavien asennusmittojen puitteissa (56 mm:n asennussyvyys).

## Paikoilleenasennus

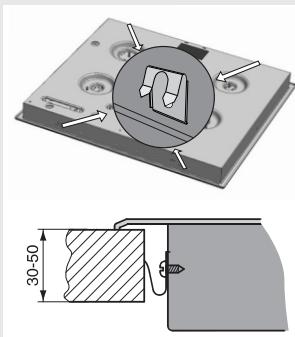

- Pöytälevyn, johon taso asennetaan, on oltava aivan vaakasuora ja sileä.
- Pöytätasoon sahataan sen jälkeen aukko. Suojaa pöytätasoa mahdollisilta työkalujäljiltä.
- Keittotaso kiinnitetään mukana seuraavilla neljällä 4 ruuvilla ja sovitimilla. Tason etu- ja takareunoilla olevat 4 asennussovitetta estävät tason irtoamisen.
- Liitä keittotaso (katso sähköasennusohjetta).
- Työnnä keittotaso pöydässä olevaan aukkoon.
- Liitäntäruuvit eivät saa olla pidempiä kuin 6,5mm.

## Matalamman keittiökalusteen tuuletusaukot

- Induktioketittotason elektronisten osien normaali toiminta edellyttää riittävän hyvää ilman kiertoa.

### A Matalampi keittiökaluste, jossa on laatikko

- Kalusteen takalevyssä on oltava vähintään 140 mm:n korkuinen aukko kalusteen koko leveydeltä. Lisäksi etupuolella on oltava vähintään 6 mm:n rako koko kalusteen leveydeltä.
- Keittotason alaosassa on tuuletin. Jos keittiökalusteen alla on laatikko, siinä ei saa säilyttää pieniä esineitä tai paperia, sillä ne voivat joutua tuulettimen imaisemiksi ja vahingoittaa tuuletinta tai koko jäähdytysjärjestelmää. Tällaisissa laatikoissa tai keittotason lähellä ei saa säilyttää myöskään alumiinifoliota ja helposti syttyviä aineita tai nesteitä (esim. suihkeita). Räjähdyysvaara! Laatikon sisällön ja tuulettimen ilmantuloaukkojen välissä on oltava 20 mm:n etäisyys.

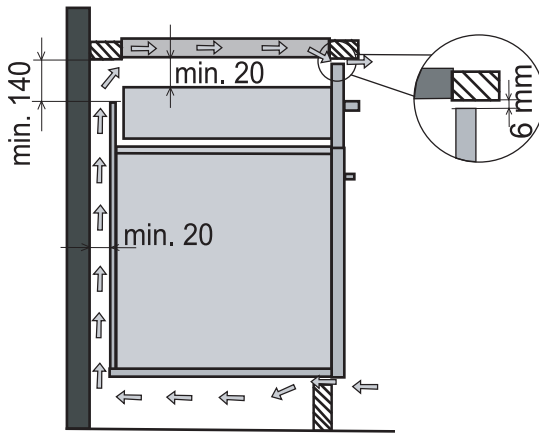

## B Matalampi keittiökaluste, jossa on uuni

- Uunityypit EVP4..., EVP2..., joissa on jäähdytystuuletin, voidaan asentaa induktiokeittotason alle. Keittiökalusteen takaseinä on irrotettava ennen uunin asentamista. Lisäksi etupuolella on oltava vähintään 6 mm:n rako koko kalusteen leveydeltä.

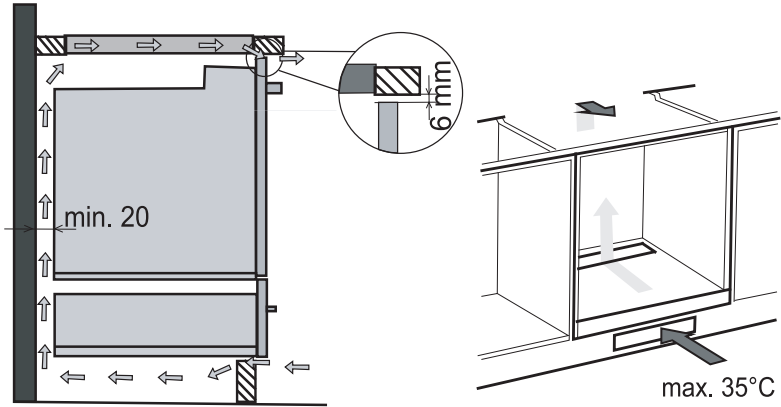

## Asennuskaavio

380-415V 2N ~ / 50/60 Hz

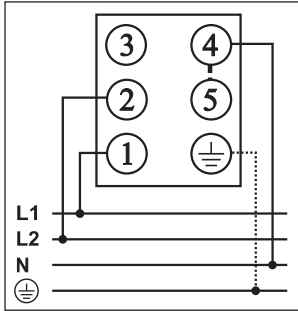

220-240V ~ / 50/60 Hz

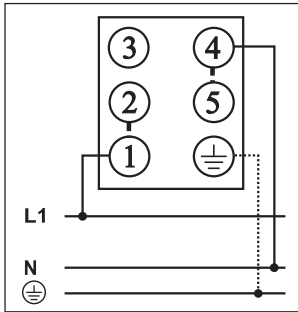

Laite on suunniteltu kaksivaiheiliitántään; se voidaan liittää myös yhteen vaiheeseen.

- **Kaksivaiheiliitántä**

Asenna hyppyliittimet liittimiin 4 ja 5.

- **Yksivaiheiliitántä**

Asenna hyppyliittimet liittimiin 4 ja 5 sekä liittimiin 1 ja 2.

Huomaa: Liitántä 3 on vapaa.

### Sähköliitántään suositellaan:

- tyyppiä H05 RR-F 4 x 1,5 olevaa kumikaapelia, jossa on keltavihreä maadoitus.
- PVC-eristettyjä kaapeleita tyybiltään H05 VV-F 4 x 1,5 joissa on keltavihreä maadoitus, tai vastaavantasoisia kaapeleita.

- Liitäntä on annettava valtuutetun asentajan tehtäväksi. Sähköliitännän suojauksen on oltava voimassaolevien turvallisuusmääräysten mukainen.
- Varmista ennen liittämistä, että tyyppimerkintäkilvessä mainittu jännite on sama kuin sähköverkon.
- Kilpi on keittotason alapinnalla.
- Laite on suunniteltu liitettäväksi vaihtovirtaan (230 V ~).
- Sähköasennukseen pitää kuulua katkaisin, joka erottaa laitteen kaikki navat verkkovirrasta ja jossa auki/kiinni tiloissa on vähintään 3 mm jokaisen kontaktin välillä.
- Sähköliitäntä on valittava sähköasennuksen ja olemassa olevien vastusten kapasiteetin mukaan.
- Paloturvallisuusmääräysten mukaan tämä laite kuuluu luokkaan Y. Tämän luokan laitteet voidaan asentaa laitetta itseään korkeamman keittiökalusteen viereen. Laitteen toisella puolella olevan keittiökalusteen on oltava laitteen kanssa saman korkuinen.
- Asennus on tehtävä siten, että tärkeisiin osiin ei voi päästä käsiksi ilman työkaluja.

## TÄRKEÄÄ!

Muista katkaista virta ennen kuin laitteelle tehdään mitään tai sitä korjataan.

Kaavio esittää oikean asennuksen.

Maadoitus (PE) liitetään pistokkeeseen, jossa on maadoitusmerkintä .

Liitäntäkaapeli vedetään kaapelia suojaavan kannattimen kautta.

Liittämisen jälkeen testataan kaikki keittolevyalueet pitämällä ne päällä noin 3 minuuttia.

Käytä litteää ruuvimeisseliä liitospinteen avaamiseen.

Käytä toimitettuja hyppyliittimiä laitetta liittäessäsi.



**Yksivaiheiliitäntä kokonaistehon rajoittimella** (vain mallissa, jossa on neljä keittoaluetta ja jossa ei ole yhdistämistoimintoa)

- Jos kotisi pääsulake ei salli 32 ampeerin virtaa, tällöin kokonaistehon rajoittimen toiminta voidaan aktivoida keittotasolla niin, että virta ei koskaan ylitä lukemaa 16 A.
- Jos aktivoit kokonaistehon rajoittimen, tällöin kunkin keittoalueen tehoa voidaan lisätä vain siihen saakka, että kokonaisteho saavuttaa rajan. Kun raja saavutetaan, keittotasosta kuuluu piippaus ja asetusnäyttö vilkkuu.
- Asetus voidaan aktivoida kahden minuutin kuluttua siitä, kun keittotaso on liitetty verkkovirtaan (laite on kytkettävä pois päältä ja avattava lukituksesta).
- Paina samanaikaisesti kaikkia keittoalueiden valitsemiseen käytettäviä painikkeita (antureita) ja pidä niitä painettuina 3 sekuntia, kunnes kuulet lyhyen piippauksen. »Hi« ilmestyy näyttöön. Tämä tarkoittaa korkeaa (»High«) tehoa.
- Paina »-« - tai »+« -anturia asetuksen muotoon »Lo« muuttamiseksi. Tämä tarkoittaa alhaista (»Low«) tehoa.
- Kosketa asetuksen vahvistamiseksi uudelleen kaikkia keittoalueiden valitsemiseen käytettäviä painikkeita ja pidä niitä painettuina 3 sekuntia. Annetaan lyhyt äänimerkki ja näyttö tyhjenee.
- Alhaisen tehon asetus on nyt tallennettu. Jos haluat muuttaa tätä asetusta uudelleen, laite on irrotettava verkkovirrasta muutamaksi sekunniksi.

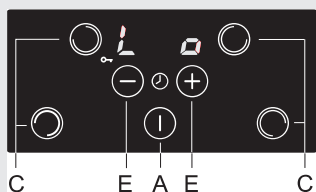
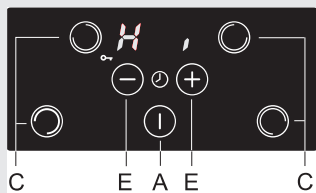

**Huomaa:** Asetustoimenpide voidaan keskeyttää painamalla on/off -painiketta (A); vaihtoehtoisesti prosessi peruuntuu automaattisesti yhden minuutin kuluttua. Edellinen asetus säilyy aktiivisena.

**Esimerkki:** Jos kaksi keittoaluetta asetetaan »P«-tasolle, kahta muuta keittoaluetta ei voida käyttää. Jos haluat käyttää kaikkia neljää keittoaluetta samanaikaisesti, kukin alue voidaan asettaa maksimissaan tasolle 7.

# TEKNISET TIEDOT

## Arvokilpi

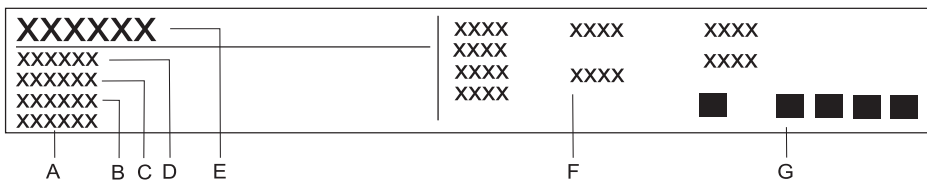

- A Sarjanumero
- B Koodi
- C Malli
- D Tyyppi
- E Tuotemerkki
- F Tekniset tiedot
- G Kelpoisuusmerkinnät / symbolit

VARAAMME OIKEUDEN TEHDÄ MUUTOKSIA, JOTKA EIVÄT VAIKUTA LAITTEEN TOIMINTAAN.

Laitteen käyttöön liittyviä ohjeita löytyy myös verkkosivustoltamme osoitteessa [www.gorenje.com](http://www.gorenje.com)



SIVK\_BI2



fi (05-16)