



# 使用说明书

烤箱

OP8478G / BO4PY4T2-12  
OP8678G / BO6PY4T2-12  
OP8678GG / BO6PY4T2-42



使用的图示

重要信息



提示

# 目录

## 您的烤箱

介绍	4
控制面板	5
说明	6
导轨/可伸缩导轨	6
配件	7
门	8
冷却风扇	8
触摸屏	8
主显示屏	9
功能设置显示屏	11
待机显示屏	12

## 初次使用

初次使用	13
------	----

## 操作

使用‘加号’菜单	15
打开键盘	17

## 使用

烤箱功能	18
使用‘其他’功能	20
快速预热	21
功能表	22
Culisensor	26
延迟启动	28
步骤模式	29
烤	31
其他功能	32
设置	36

## 清洁

清洁电器	38
蒸汽清洁	38
热自解清洁	39
拆除和清洁导轨	40
更换烤箱灯泡	40
拆卸烤箱门	41
拆卸烤箱门玻璃	42

## 解决问题

通用	43
----	----

## 您的烤箱和环境

电器和包装的处置	45
----------	----

## 有害物质限制使用标识表

	46
--	----

## 介绍

---

祝贺您选择这款 Asko 烤箱。

本产品设计为操作简便和易于使用。烤箱具有许多各种不同的设置，您每次可选择适合的烹饪方法。

本手册介绍了如何最有效地使用此烤箱。除操作烤箱的信息外，您还可以了解一些有助于使用该电器的背景信息。



**使用本电器之前，敬请仔细阅读单独的安全须知！**

使用本电器之前，请阅读本手册，并将它放置于安全位置，以供后续查阅。

安装说明书单独提供。

## 控制面板

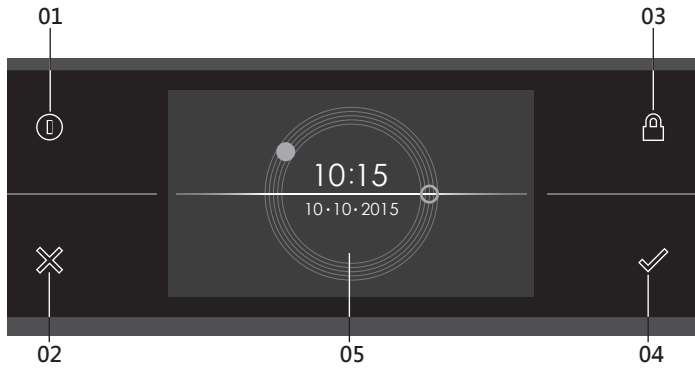

### 01.开/关键；用于：

- 开启电器。
- 切换至待机。
- 关闭电器。按住‘开/关’键，直至电器关闭。

### 02.X 键；用于：

- 返回上一个菜单。
- 关闭弹出窗口或回答‘否’。
- 关闭或取消菜单或功能。

### 03.童锁保护键；用于：

- 锁定所有按键以清洁控制面板或防止意外开启本电器。按住该键，直至童锁保护启用。

### 04.确认键；用于：

- 确认设置。
- 启动功能。
- 关闭弹出窗口或回答‘是’。

### 05.触摸屏/显示屏

# 您的烤箱

## 说明

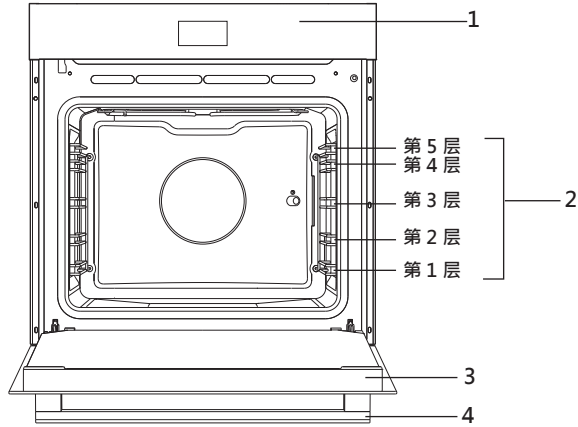

1. 控制面板
2. 烤层
3. 烤箱门
4. 门把手

## 导轨/可伸缩导轨

- 烤箱有四个或五个导轨（1-4/5层），具体取决于型号。第1层主要与底部加热结合使用。最上方两层主要用于烤架功能。
- 将烤盘、烤架或蒸盘置于导轨滑动条之间的空隙内。
- 一些烤架带有可完全缩回的伸缩式导轨，取决于具体型号。
  - 将伸缩式导轨从烤箱内完全拉出，并放置烤架/烤盘/蒸盘。然后将烤架/烤盘/蒸盘滑入到伸缩式导轨上，装回烤箱内。
  - 仅当伸缩式导轨完全装回烤箱之后才可关闭烤箱门。



**注：**如果准备使用热自解清洁功能，则应从烤箱取下导轨/伸缩式导轨！



# 您的烤箱

## 配件

您的设备配有系列配件，具体取决于型号。只能使用原装配件；原装配件专门适用于您的设备。请确保所有用到的配件均可耐受所选烤箱功能的温度设置。

**注:**并非所有配件均适合/可用于每一款设备（可能随国家的不同而不同）。购买时，应准确提供设备识别号。欲详细了解可选配件，请参见销售宣传册或上网查询。

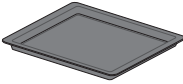
**注:**切勿在烤箱底部放置配件！

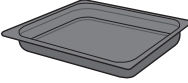
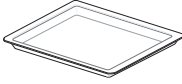
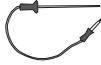
可随您设备一起提供的配件（取决于具体型号）	
	<b>搪瓷烤盘；</b> 用于糕点和蛋糕。 <ul style="list-style-type: none"><li>• 请勿将搪瓷烤盘用于微波功能！</li><li>• 适用于热自解清洁。</li></ul>
	<b>烤架；</b> 主要用于顶部内圈加热。装有食物的蒸盘或碟子也可置于烤架上。 <ul style="list-style-type: none"><li>• 此烤架配备安全栓。在前部稍微提起烤架以将它滑出烤箱。</li><li>• 请勿将烤架用于微波功能！</li></ul>
	<b>搪瓷深烤盘；</b> 用于烤肉和烘焙松软糕点。 <ul style="list-style-type: none"><li>• 在烹饪过程中，请勿将深烤盘放在最底层，除非在顶部内圈加热、烧烤或叉烤（如果可行）时用作滴水盘。</li><li>• 请勿将搪瓷深烤盘用于微波功能！</li><li>• 适用于热自解清洁。</li></ul>
	<b>玻璃烤盘；</b> 适用于微波炉与烤箱。 <ul style="list-style-type: none"><li>• 不适用于热自解清洁。</li></ul>
	<b>探针；</b> 可用于测量食物的核心温度。当达到所需的温度时，烹饪程序将自动停止。
	<b>热解导轨；</b> 热自解清洁时，只能使用这些导轨清洁搪瓷烤盘（用这些专用热解导轨取代导轨/伸缩式导轨）。 <ul style="list-style-type: none"><li>• 请注意；热自解过程中产生的高温可能会导致导轨褪色。</li></ul>

## 您的烤箱

### 门

- 如果在使用中打开烤箱门，门开关会中断烤箱的运行。当门关闭时烤箱会继续运行。
- 本烤箱拥有‘软关门系统’。在关闭烤箱门时，此系统会从特定角度抑制移动，并安静地关闭烤箱门。

### 冷却风扇

- 该电器配备一个冷却风扇，可使外壳和控制面板冷却下来。

### 触摸屏

- 通过轻触或轻扫来操作烤箱的触摸屏。
- 轻触显示屏以打开功能或调节设置。
- 扫过显示屏以获取进一步信息/显示选项或调节设置。

轻触：



轻扫：

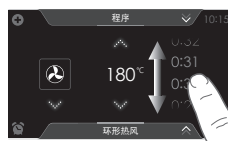

为获得最佳响应，请使用指尖的主体轻触按键。在使用时您每次轻触一个键时，烤箱会发出短音（除非已在设置中调节此设置）。



## 主显示屏

### 启动显示屏

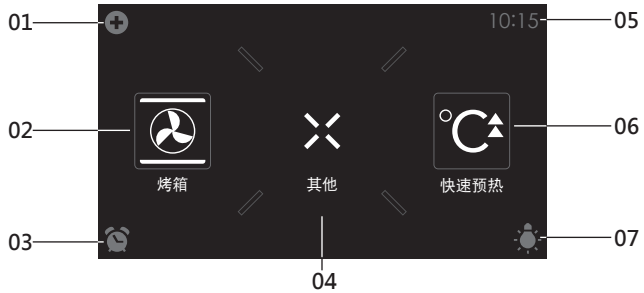

#### 加号菜单 (01)

- 轻触加号打开‘加号’菜单。此菜单中的菜单项根据当时可用的控制选项而变化。

#### 烤箱 (02)

- 轻触‘烤箱’打开烤箱功能菜单。

#### 煮蛋定时器(03)

- 轻触煮蛋定时器符号打开煮蛋定时器菜单。煮蛋定时器可单独使用，无需进入烤箱功能。
  - 最长报警时间为 24 小时。
  - 当煮蛋定时器停止时，将显示一个弹出窗口并发出声音信号。
  - 轻触 X 键、确认键或显示屏切断信号和关闭弹出窗口。在大约 1 分钟后声音信号将自动停止。

#### 其他 (04)

- 轻触‘其他’显示电器的其他功能。

#### 时间 (05)

- 时间显示在此处。

#### 快速预热 (06)

- 轻触‘快速预热’打开快速预热功能。

## 灯 (07)

- 轻触 ‘灯’ 符号打开或关闭烤箱灯。
- 当您打开烤箱门或开始烹饪时烤箱灯也会亮起。烤箱灯会自动变暗（除非已在设置中进行调节）。

## 其他显示

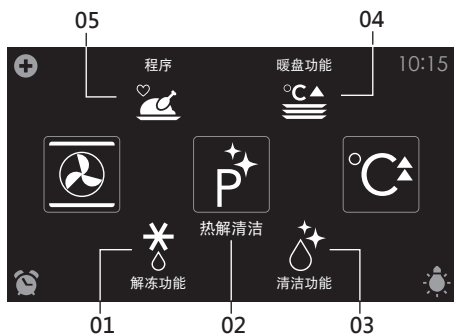

## 解冻 (01)

- 轻触 ‘解冻’ 打开解冻功能。

## 热自解清洁 (02)

- 轻触 ‘热自解’ 打开热自解功能。

## 清洁 (03)

- 轻触 ‘清洁’ 打开清洁功能。

## 温热 (04)

- 轻触 ‘温热’ 打开温热功能菜单。  
暖盘和保温功能可在此处找到。

## 程序 (05)

- 轻触 ‘程序’ 打开程序菜单。收藏的程序和自动程序可在此处找到。

## 功能设置显示屏

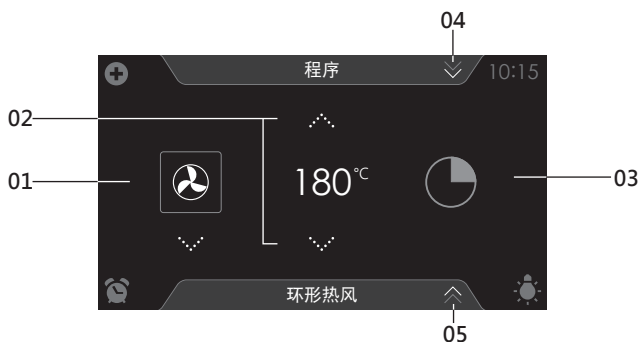

### 选择功能 (01)

- 轻触功能上面和下面的箭头或扫过符号以选择功能（另请参见‘打开键盘’）。

### 设置温度 (02)

- 轻触温度上面和下面的箭头或扫过温度指示器以选择温度（另请参见‘打开键盘’）。

### 烹饪时间 (03)

- 如果想要设置烹饪时间，请轻触烹饪时间符号。如果已规定了烹饪时间，则必须设置此项。
- 轻触时间上面和下面的箭头或扫过时间以对它进行调节（另请参见‘打开键盘’）。

### 程序 (04)

- 轻触‘程序’打开程序菜单。收藏的程序和自动程序可在此处找到。

### 信息选项卡 (05)

- 所选功能的名称显示在显示屏的底部选项卡上。轻触选项卡获取有关所选功能的更多信息。

## 待机显示屏

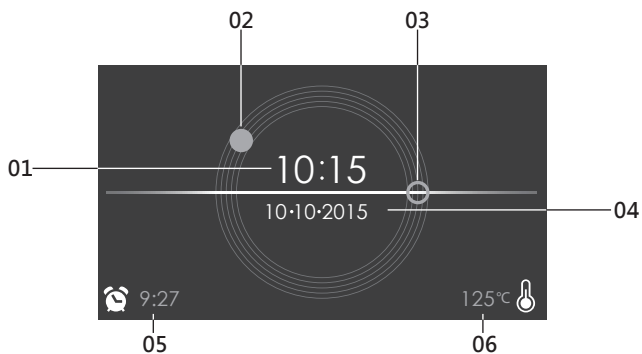

### 时间显示 (数字/01)

- 当日实际时间。

### 时间显示 (模拟/02 和 03)

- 当日实际时间。
- 模拟时钟的时针用实心圈 (02) 来表示，分针用空心圈 (03) 来表示。

### 日期显示 (04)

- 实际日期。

### 煮蛋定时器显示 (05)

- 煮蛋定时器到期时间。

### 显示下降的温度 (06)

- 烤箱中的实际温度 (余热)。

## 初次使用

### 初次使用

- 用温水和洗涤剂清洗烤箱内部和配件。请勿使用侵蚀性清洁剂、粗糙海绵和类似物品。
- 第一次使用时烤箱会发出特殊气味；这是正常的。确保在初次使用时通风良好。



当该电器第一次插电或在断电很长一段时间后，必须设置‘语言’、‘时间’和‘日期’。

#### 设置语言

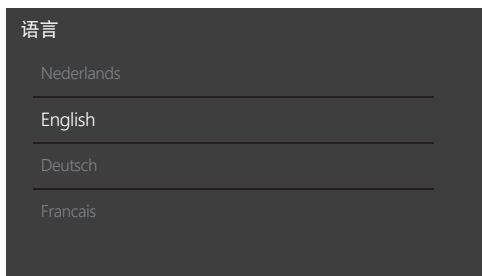

为该电器的显示文本设置所需的语言。默认选择‘English’（英语）。

1. 扫过显示屏以查看所有语言。
2. 轻触一种语言以选择它。
3. 按确认键保存设置的语言。



### 设置时间

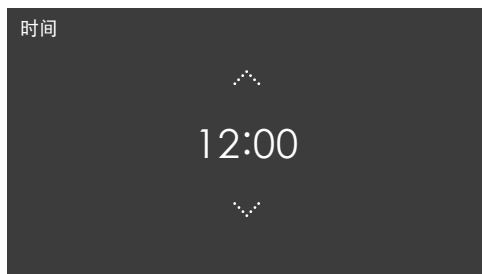

1. 轻触时间上面和下面的箭头或扫过时间以对它进行调节。
2. 如需快速输入，请轻触时间显示屏的中央；此时会显示一个弹出键盘，可使用它输入所需的时间（参见‘打开键盘’章节）。
3. 按确认键保存设置时间。



### 设置日期



1. 轻触日期、月份或年份上面和下面的箭头或扫过日期、月份或年份以对它们进行调节。
2. 按确认键保存设置日期。  
本电器现已准备好投入使用。



语言、时间和日期可在设置菜单中调节（参见‘设置’章节）。设置菜单可在启动显示屏中通过‘加号’菜单打开。

## 使用 ‘加号’ 菜单



‘加号’ 菜单包括许多功能或设置。  
提供的附加功能取决于活跃的显示屏。



- 在启动显示屏的 ‘加号’ 菜单中可找到以下功能/菜单：
  - **设置**；设置您的首选项（参见 ‘设置’ 章节）。
  - **步骤模式**；三合一烹饪程序（参见 ‘步骤模式’ 章节）。



- 在烤箱功能设置显示屏的‘加号’菜单中可找到以下功能：
  - ▶ **快速预热**；将烤箱空间快速预热至烹饪程序所需的温度（参见‘快速预热’章节）。
  - ▶ **延迟启动**；烹饪程序将在您设定的时间自动开始。
  - ▶ **步骤模式**；三合一烹饪程序（参见‘步骤模式’章节）。
  - ▶ **焗烤**；要在进度结束时增加焗烤功能（焗烤时间将被添加在进度的末尾）。



- 当烤箱功能启动时，可在‘加号’菜单中找到以下功能：
  - ▶ **添加至收藏**；将烹饪食品的设置添加至收藏（参见‘其他功能’章节）。
  - ▶ **焗烤**；要在进度结束时增加焗烤功能（焗烤时间将被添加在进度的末尾）。



## 打开键盘

可打开键盘以便快速输入功能、温度或烹饪时间。可使用它选择快捷设置或输入值。

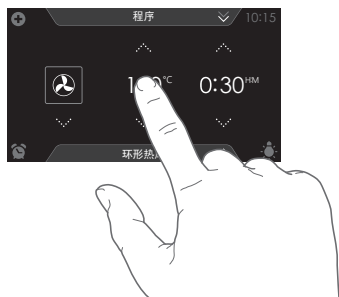

1. 轻触功能符号、温度或烹饪时间（已激活）的中央。此时会显示键盘。



2. 输入所需值或轻触所需值。
3. 如果设置值未自动确认，请按确认键以确认输入。

## 烤箱功能

使用烤箱功能，利用环形热风、底部加热或顶部内圈加热等方式烹饪菜肴。

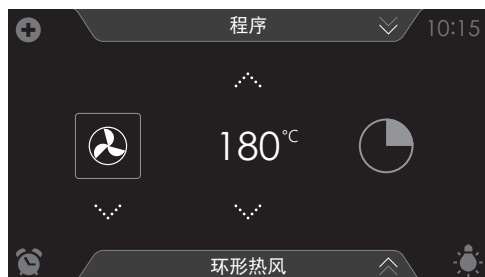

- 可选择各种烤箱功能。
- 可为每项烤箱功能设置温度和烹饪时间。
- 还可选择快速预热、步骤模式和延迟启动等‘加号’菜单功能。为此，轻触加号符号。参见“使用加号菜单”章节。

### 使用烤箱功能

为您烹饪的食物选择适合的烤箱功能。

为此，请查阅功能表。您也可查看信息选项卡。轻触显示屏底部的选项卡获取有关所选功能的更多信息。

1. 使用‘开/关’键开启烤箱。
2. 将食物放入烤箱中。
3. 轻触‘烤箱’打开烤箱功能菜单。
4. 选择烤箱功能（参见‘功能设置显示屏’章节）。
5. 选择温度（参见‘功能设置显示屏’章节）。
6. 轻触‘烹饪时间’符号并设置烹饪时间（参见‘功能设置显示屏’章节）。

也可在不设置烹饪时间的情况下开始烹饪。然后您应转至第 6 步。



7. 使用‘加号’菜单选择任何附加设置（例如，快速预热）。
8. 使用确认键开始烹饪食物。

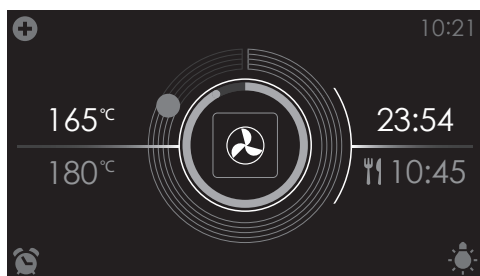

- 现在可在显示屏上看到以下值：
  - ▷ 当前温度 (165 °C)
  - ▷ 设置温度 (180 °C)
  - ▷ 状态指示器时间 (外圈)
  - ▷ 状态指示器温度 (内圈)
  - ▷ 烹饪时间 (23:54)
  - ▷ 结束时间 (10:45)



- 在烹饪时轻触显示屏中央可打开一个弹出式窗口，其中显示了设置。如有需要，调节这些设置。
- 在食物烹饪时间结束时，会发出声音信号。可通过打开烤箱门或按下按键来切断信号。
- 所选设置可保存在‘收藏夹’中。从‘加号’菜单中打开‘添加至收藏’（参见‘其他功能’章节中的‘保存烹饪方法’）。



烹饪结束时的显示视图。

## 使用 ‘其他’ 功能

打开 ‘其他’ 显示屏以选择热自解清洁功能。也可选择清洁程序、温热功能或自动程序。



轻触 ‘其他’ 显示电器的其他功能。



现在可选择以下程序：

- 热自解清洁（参见 ‘清洁’ 章节）
- 清洁（请参见 ‘清洁’ 章节）
- 温热（请参见 ‘其他功能’ 章节）：
  - 暖盘功能
  - 保温
- 程序（请参见 ‘其他功能’ 章节）：
  - 收藏夹
  - 自动程序
- 解冻

## 快速预热

使用此烤箱功能快速为烤箱预热。快速预热时请不要放入食物。当烤箱加热到设定温度时，预热完成，烤箱准备好烹饪食物。

### 使用快速预热

1. 使用‘开/关’键开启烤箱。
2. 轻触‘快速预热’打开快速预热功能。







3. 选择温度（参见‘功能设置显示屏’章节）。
4. 使用确认键开始快速预热。





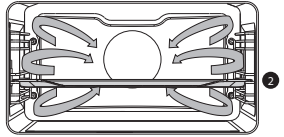

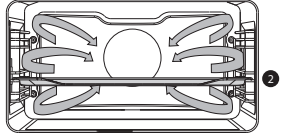

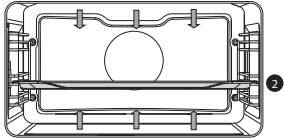

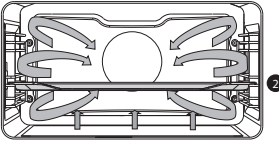

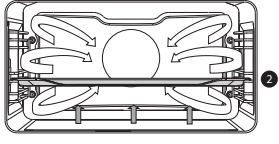

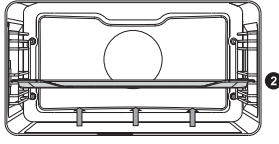
- 快速预热也可与烹饪程序联系在一起。
- 为此，请从‘加号’菜单激活‘快速预热’。
- 当达到设置温度时，将显示一个弹出窗口并发出声音信号。
- 门关闭后烹饪时间开始计数或倒计时。

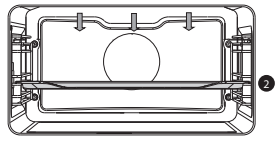
## 功能表



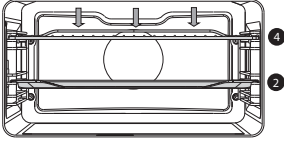

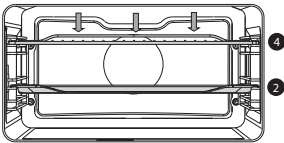

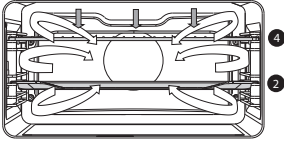
查阅该表以选择所需功能。另请查阅食物包装上的制备说明。

功能	说明	
<b>烤箱功能</b>		
	<p><b>环形热风</b></p> <ul style="list-style-type: none"> <li>从烤箱后面通过环形热风来加热。</li> <li>此模式提供均匀加热，非常适合烘烤。</li> <li>将烤盘或烤架放在烤箱的中央。</li> <li>建议的温度：180 °C</li> <li>建议预热。</li> </ul>	
	<p><b>节能环形热风</b></p> <ul style="list-style-type: none"> <li>通过环形热风来加热。节能环形热风使用较少能源，但与环形热风设置具有相同的效果。烹饪要多花几分钟时间。</li> <li>此模式可用于烤肉和烘焙糕点。</li> <li>将烤盘或烤架放在烤箱的中央。</li> <li>建议的温度：180 °C</li> <li>此设置利用余热（并不会一直加热）来实现低能耗（依照能级 EN 60350-1）。在此模式中，烤箱中的实际温度不会显示。</li> </ul>	
	<p><b>顶部外圈加热 + 底部加热</b></p> <ul style="list-style-type: none"> <li>通过上部和下部加热元件来加热。</li> <li>此模式可用于传统烘焙和烧烤。</li> <li>将烤盘或烤架放在烤箱的中央。</li> <li>建议的温度：200 °C</li> <li>建议预热。</li> </ul>	

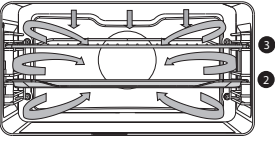
功能	说明	
	<p><b>环形热风 + 底部加热</b></p> <ul style="list-style-type: none"> <li>• 从烤箱后面和加热元件底部通过环形热风来加热。</li> <li>• 此模式可用于烤比萨、多汁糕点、水果蛋糕、发酵面团和酥脆酥皮。</li> <li>• 将烤盘或烤架放在烤箱的中央。</li> <li>• 建议的温度：200 °C</li> <li>• 建议预热。</li> </ul>	
	<p><b>底部加热 + 风扇</b></p> <ul style="list-style-type: none"> <li>• 通过下部加热元件来加热。热量由风扇来散布。</li> <li>• 此模式可用于烘烤低发酵蛋糕以及用于保藏水果和蔬菜。</li> <li>• 将一个不太高的烤盘放在烤箱的下部，以便环形热风也可在食物的上表面循环。</li> <li>• 建议的温度：180 °C</li> </ul>	
	<p><b>底部加热</b></p> <ul style="list-style-type: none"> <li>• 仅通过下部加热元件来加热。</li> <li>• 此模式可用于需要特殊底部外皮或呈褐色的菜肴和焙烤食品。</li> <li>• 将烤盘或烤架置于烤箱的下部。</li> <li>• 仅在烘焙或烧烤时间结束之前使用。</li> <li>• 建议的温度：160 °C</li> </ul>	
	<p><b>顶部外圈加热</b></p> <ul style="list-style-type: none"> <li>• 仅通过上部加热元件来加热。</li> <li>• 当您想要烘焙/烘烤食物的顶部时可使用此模式。</li> <li>• 将烤盘或烤架放在烤箱的中央。</li> <li>• 建议的温度：150 °C</li> </ul>	

功能	说明	
	<p><b>顶部内圈加热</b></p> <ul style="list-style-type: none"> <li>通过顶部内圈加热元件来加热。</li> <li>此模式可用于炙烤较小的单片三明治、啤酒香肠和烤面包。</li> <li>将烤架放在烤箱的上部，将烤盘放在烤箱的中央。</li> <li><b>最高允许温度为 240 °C。</b></li> <li>应始终监控烹饪程序。由于温度高，食物可能会很快烧焦。</li> <li>预热 5 分钟。</li> </ul>	
	<p><b>顶部双圈加热</b></p> <ul style="list-style-type: none"> <li>通过上部元件和顶部内圈加热元件来加热。</li> <li>此模式可用于需要特殊底部外皮或呈褐色的菜肴和焙烤食品。仅在烘焙或烧烤时间结束之前使用。</li> <li>将烤架放在烤箱的上部，将烤盘放在烤箱的中央。</li> <li><b>最高允许温度为 240 °C。</b></li> <li>应始终监控烹饪程序。由于温度高，食物可能会很快烧焦。</li> <li>预热 5 分钟。</li> </ul>	
	<p><b>顶部双圈加热 + 风扇</b></p> <ul style="list-style-type: none"> <li>通过顶部加热元件来加热。热量由风扇来散布。</li> <li>此模式可用于烤肉、鱼和蔬菜。</li> <li>将烤架放在烤箱的上部，将烤盘放在烤箱的中央。</li> <li>建议的温度：170 °C</li> <li>应始终监控烹饪程序。由于温度高，食物可能会很快烧焦。</li> <li>预热 5 分钟。</li> </ul>	



功能	说明	
	<p><b>自动烧烤</b></p> <ul style="list-style-type: none"> <li>• 此设置可实现自动加热 循环。</li> <li>• 首先在高温下通过环形热风和顶部加热元件封住肉类。</li> <li>• 然后在较低的预设温度下利用顶部和底部加热元件缓慢烹饪食物。</li> <li>• 此功能适合肉、家禽肉和鱼。</li> <li>• 建议的温度：180 °C</li> </ul>	
	<p><b>快速预热</b></p> <ul style="list-style-type: none"> <li>• 利用此功能，烤箱内部快速加热到所需的温度。</li> <li>• 当烤箱内有食物时，请勿使用此设置。</li> <li>• 建议的温度：180 °C</li> </ul>	
<b>其他功能</b>		
	<p><b>暖盘功能</b></p> <ul style="list-style-type: none"> <li>• 此功能用于为餐具加热，以便端上的食物在更长时间保持较热。</li> <li>• 建议的温度：60 °C</li> </ul>	
	<p><b>解冻</b></p> <ul style="list-style-type: none"> <li>• 利用此功能，通过风扇让空气循环。空气将加热到 30 °C。</li> <li>• 使用此功能为冷冻食物解冻。</li> </ul>	
	<p><b>保温</b></p> <ul style="list-style-type: none"> <li>• 此功能用于为已烹饪好的食物保温。</li> <li>• 建议的温度：60 °C</li> </ul>	
	<p><b>蒸汽清洁</b></p> <ul style="list-style-type: none"> <li>• 利用此功能和湿布，可轻松地去除烤箱内壁的油脂和污垢。</li> <li>• 仅当烤箱已完全冷却时才能使用此功能。启动清洁程序之前，在烤箱的底部倒入 0.15 升水。</li> <li>• 浸湿之后，可使用湿布去除食物残渣。</li> </ul>	

功能	说明	
	<b>热自解清洁</b> <ul style="list-style-type: none"><li>此功能打算用于自动清洁烤箱。烤箱加热到远高于正常使用的温度，确保油脂残留物及其他污垢化为灰烬。</li><li>在使用此程序之前，从烤箱中拆下所有配件并使食物残渣变松。在热解自动清洗程序中，在高于特定温度时烤箱门会自动锁定。烤箱外部变得比平常更热。</li><li>当烤箱完全冷却时，可使用湿布将内部擦拭干净。</li></ul>	

## Culisensor

### 使用 culisensor 烘焙

如需使用 culisensor 来烘焙，请为食物设置所需的核心温度。烤箱将升温，直至达到食物的核心温度。culisensor 测量食物的核心温度。

1. 使用‘开/关’按钮开启烤箱。
2. 从连接点拧开金属盖（右侧壁的前端顶角）。
3. 将 culisensor 插入连接，然后将 culisensor 完全插入食物中。

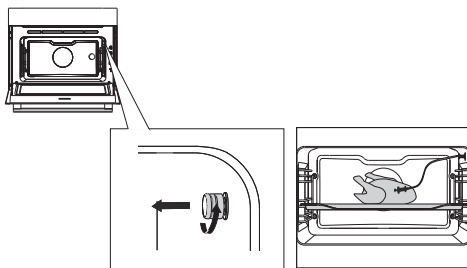



4. 选择烤箱功能、温度和核心温度（参见‘功能设置显示屏’章节）。
5. 使用确认键开始烹饪食物。

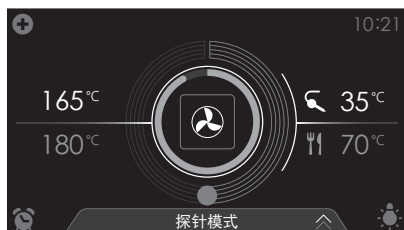

- 现在可在显示屏上看到以下值：
  - 当前温度 (165 °C)
  - 设置温度 (180 °C)
  - 状态指示器核心温度 (外圈)
  - 状态指示器温度 (内圈)
  - 当前核心温度 (35 °C)
  - 设置核心温度 (70 °C)
- 达到设置核心温度时，烹饪程序结束。在烹饪程序结束时，会发出声音信号。可通过打开烤箱门或按下按键来切断信号。



- 始终将 **culisensor** 的整个金属传感器插入食物中。
- 请注意！在烹饪程序完成之后，始终将金属盖装回到 **culisensor** 的连接处。
- 仅在您的烤箱中使用 **culisensor**。
- 确保在烹饪过程中 **culisensor** 不会与加热元件接触。
- 在烹饪程序完成时，**culisensor** 将变得很烫。小心！避免灼伤。

## 延迟启动

使用‘延迟启动’功能在一段时间之后开始烹饪。

延迟启动功能仅可在烤箱功能下通过‘加号’菜单来选择。参见“使用加号菜单”章节。

### 设置延迟启动时间

1. 如有必要，选择一项功能、温度和设置烹饪时间（参见‘功能设置显示屏’章节）。



也可在不设置烹饪时间的情况下设置延迟启动时间。

2. 轻触‘加号’符号打开‘加号’菜单。
3. 轻触‘延迟启动’打开该功能。

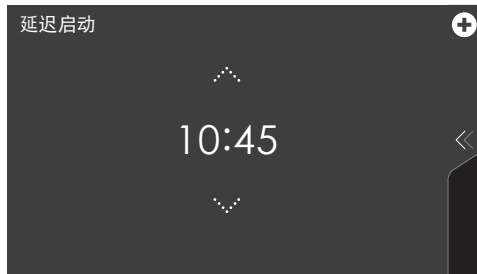

4. 选择启动时间（参见‘功能设置显示屏’章节）。
5. 使用确认键确认设定的启动时间。

‘延迟启动时间’图标会显示在加号符号下面以指明它已激活。可通过将设置恢复为当前时间来取消选择延迟启动时间。

6. 使用确认键开始烹饪。



烹饪将在设定的时间自动启动。如果已设置烹饪时间，则烹饪也将自动停止。



- 现在可在显示屏上看到以下值：
  - ▷ 设置温度 (180 °C)
  - ▷ 开始时间 (10:45)
  - ▷ 结束时间 (11:15) ( 仅当已设置烹饪时间时才可见 )

## 步骤模式

- 通过 ‘加号’ 菜单打开 ‘步骤模式’ 菜单。参见 “使用加号菜单” 章节。
- 您可使用此功能将最多三项功能组合在一个烹饪程序中。
- 选择不同的功能和设置以组成您所偏好的烹饪程序。

1. 轻触加号打开 ‘加号’ 菜单。
2. 轻触 ‘步骤模式’ 打开该功能 ( 仅当未启动任何烹饪程序时才可打开 )。阶段 1 设置可见。如有需要，可调节这些设置。



3. 选择一项功能 ( 参见 ‘功能设置显示屏’ 章节 )。
4. 选择温度 ( 参见 ‘功能设置显示屏’ 章节 )。
5. 选择烹饪时间 ( 参见 ‘功能设置显示屏’ 章节 )。
6. 使用确认键确认阶段 1 的设置。



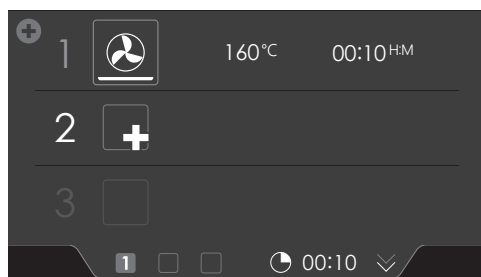

7. 轻触 '2' 以显示阶段 2 设置。
8. 如有必要，更改阶段 2 默认值（功能、温度和烹饪时间）（参见第 3、4 和 5 点）。



9. 使用确认键确认阶段 2 的设置。

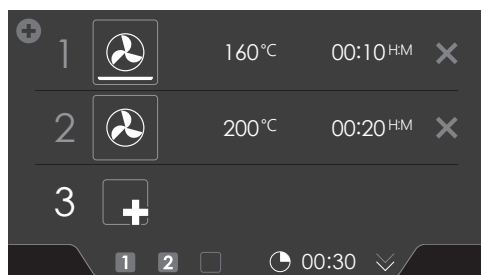

10. 如有需要，轻触 '3' 以显示阶段 3 设置。
11. 如有必要，更改阶段 3 默认值（功能、温度和烹饪时间）（参见第 3、4 和 5 点）。
12. 使用确认键确认阶段 3 的设置。



通过轻触设置旁边的叉可删除一个阶段。仅当该阶段还未开始时才可删除。

- 13.再次按确认键，烤箱开始按照阶段 1 工作（活跃阶段以白色显示）。超过了设置时间之后，将激活下一个阶段，此情况下是阶段 2，接着激活阶段 3（如已设置）。

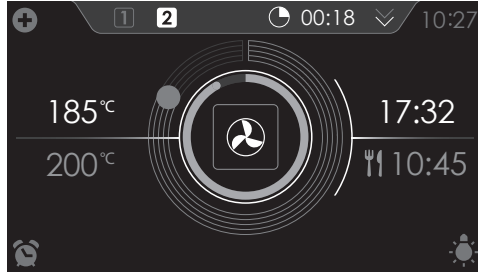

- 现在可在显示屏上看到以下值：
  - 活跃阶段 (2)
  - 总烹饪时间 (00:18)
  - 当前温度 (185 °C)
  - 活跃阶段设置温度 (200 °C)
  - 活跃阶段状态指示器时间 (外圈)
  - 活跃阶段状态指示器温度 (内圈)
  - 活跃阶段烹饪时间 (17:32)
  - 总计结束时间 (10:45)



所选设置可保存在‘收藏夹’中。为此，从‘加号’菜单中打开‘添加至收藏夹’菜单（参见‘其他功能’章节中的‘保存烹饪方法’）。

## 焗烤

要在进度结束时增加焗烤功能（焗烤时间将被添加在进度的末尾）。

1. 轻触‘加号’符号打开‘加号’菜单。
2. 轻触‘延迟启动’打开该功能。
3. 可以设置温度与时间，可以按下确认键，直接启动程序。

## 其他功能

可选择几项其他功能或程序。

1. 轻触‘其他’显示电器的其他功能。



现在可选择以下附加功能和程序：

- 温热：
  - 暖盘功能
  - 保温
- 程序：
  - 收藏夹
  - 自动程序

### 温热

- 暖盘功能
  - 当您想要为餐具（碟子、杯子）加热，以便桌上的食物在更长时间保持较热时，使用此功能。
  - 通过选择此功能，您可确认暖盘功能温度和持续时间。
- 保温
  - 使用此功能为已烹饪好的食物保温。
  - 通过选择此功能，您可确认保温温度和持续时间。

### 选择温热功能

1. 轻触‘其他’显示电器的其他功能。
2. 轻触‘温热’打开温热功能菜单。



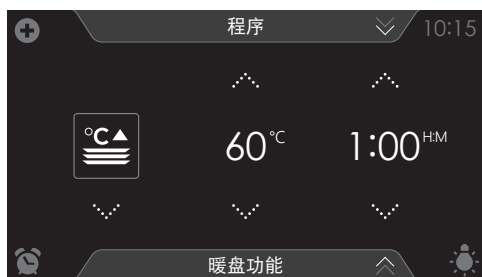

3. 选择所需的温热功能（暖盘或保温）。如有必要，调节设置（参见‘功能设置显示屏’章节）。
4. 使用确认键启动功能。

### 程序：

- 收藏夹
  - ▶ 您可选择自己存储在‘收藏夹’中的食谱。另请参见‘保存烹饪方法’。
- 自动程序
  - ▶ 您可通过从预定程序食物列表中选择一种食物，为烹饪使用‘自动程序’。程序划分为不同类别（肉、蔬菜等）。
  - ▶ 先选择类别，然后从可用列表中选择食物本身。

### 选择程序功能

1. 轻触‘其他’显示电器的其他功能。
2. 轻触‘程序’打开程序菜单。



- 轻触‘收藏夹’或其中一个自动程序类别。
  - 从‘收藏夹’中选择其中一种已保存的食物。
  - 从自动程序的可用列表中选择一种食物。



- 如有必要，调节强度和/或重量。

并非在所有自动程序中均可调节强度或重量。

- 使用确认键开始烹饪所选食物。

- 使用信息选项卡显示有关所选程序的信息。有关烤箱中所需配件和烤层的信息可在此选项卡中找到。有时候也可在此选项卡中找到有关烹饪食物的信息。
- 对于一些自动程序，有时候可以手动调节设置。如需调节设置，请打开‘加号’菜单并轻触‘手动’。



## 保存烹饪方法

功能/烹饪方法活跃（烤箱已启动）。



1. 打开‘加号’菜单并轻触‘添加到收藏’。

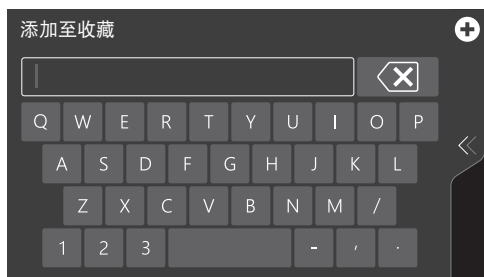

2. 选择适合的字母，为您正在准备的食物取个名字。如果想要删除一个字母，请轻触‘带叉箭头’符号。
3. 按确认键保存烹饪方法。



自动程序也可保存在‘收藏夹’下面。

## 设置

1. 在启动显示屏中，轻触加号符号。



2. 轻触‘设置’。



此菜单提供以下选项：

- 通用
- 声音
- 显示与照明
- 烹饪
- 系统

3. 轻触所需类别，然后调节设置。
  - 轻触列表中所需的选项。
  - 轻触值上面和下面的箭头或扫过值即可调整值。
  - 通过轻触‘开启’或‘关闭’可开启或关闭设置。
4. 按确认键以确认。



## 通用

您从此菜单中设置以下项：

- 语言（触摸屏的语言）
- 时间（当前时间）
- 时间显示（12 或 24 小时制）
- 日期（当前日期）
- 日期显示（日期可见或不显示在‘待机’显示屏上）

## 声音

您从此菜单中设置以下项：

- 一般声音（声音信号和报警的音量）
- 按键声音（按键声音的音量）
- 开启/关闭声音（开启/关闭声音的音量）

## 显示与照明

您从此菜单中设置以下项：

- 显示屏亮度（可选择 5 个亮度级别）
- 烤箱灯（在激活后灯保持点亮的时间）
- 电器的待机设置（在最后一次操作之后电器进入待机模式之前等待的时间）
- 机器关闭（电器保持在待机状态的时间）
- 开启/关闭动画（开启/关闭的品牌动画）
- 夜间模式（较低显示亮度的开始和结束时间）



当‘机器关闭’设置为‘手动’时，电器不会自动关闭。当设备手动关闭时，此设置恢复为原厂设置。这是强制性的最大能耗规定。

## 烹饪

您从此菜单中设置以下项：

- 默认程序强度（自动程序的强度）

## 系统

您从此菜单中设置以下项：

- 产品信息（索取产品信息）
- 原厂设置（恢复为原厂设置）

# 清洁

## 清洁电器

定期清洁烤箱，防止积聚油脂和食物残渣，特别是在内部和外部表面、门和密封处。

- 激活童锁（防止电器被意外开启）。
- 使用软布和温肥皂水清洁外表面。
- 接下来用干净的湿布擦拭，然后擦干表面。
- 用布和肥皂水擦除内部表面上的色斑和污迹。
- 接下来用干净的湿布擦拭，然后擦干表面。



### 重要

- 确保没有任何水进入通风孔。
- 切勿使用磨料清洁材料或化学溶剂。
- 始终确保门的密封处干净。这样可防止积聚污垢，并且让您能够顺畅地关好门。

## 蒸汽清洁

利用蒸汽清洁和湿布，可轻松地去除烤箱内壁的油脂和污垢。

### 使用蒸汽清洁

仅当烤箱已完全冷却时才能使用蒸汽清洁。如果烤箱很烫，更难以去除污垢和油脂。

从烤箱中拆下所有配件。

1. 在烤箱的底部倒入 0.15 升水。
2. 轻触‘其他’显示电器的其他功能。
3. 轻触‘清洁’打开清洁功能。
4. 按确认键启动蒸汽清洁。



- 在清洁过程中请勿打开门。
- 该过程需要 30 分钟。  
仍留在搪瓷壁上的食物在 30 分钟后会充分浸湿，以便可使用湿布去除它们。

## 热自解清洁

无需手动执行，您还可以使用‘热自解清洁’烤箱功能来清洁烤箱内部或搪瓷烤盘。在热自解清洁过程中，烤箱内部加热到非常高温。在此高温下，可烧除烤箱内的杂质，仅剩下灰烬。



在正常使用烤箱时，我们建议每个月运行一次热自解清洁功能。

### 小心!

- 首先从烤箱中拆下所有配件和导轨/伸缩式导轨（参见“拆除和清洁导轨”）。
- 然后，从烤箱内部取出剩下食物，用湿布擦拭烤箱内部。在热自解清洁过程中，残留食物和脂肪可能会燃烧。**火灾危险!**



**注意!** 使用热自解清洁功能无法同时清洁烤箱内部和搪瓷烤盘。如果您希望使用热自解清洁清洁搪瓷烤盘，则应首先进行（清洁烤盘过程中，烤箱内部可能变脏）。一次放入一个烤盘。然后，可以清洁烤箱内部。



**小心!** 请勿使用‘热自解清洁’烤箱功能来清洁玻璃烤盘。

### 启动热自解清洁功能

1. 确定烤箱内部完全为空，没有食物残渣和脂肪！
2. 如果你准备首先清洁搪瓷烤盘，则应将专用热自解清洁导轨放到位。用湿布擦拭烤盘，将烤盘滑到第二层烤箱。
  - 清洁完成后，取下这些专用的热自解清洁导轨。
3. 轻触‘其他’显示电器的其他功能。
4. 轻触‘热自解’打开热自解功能。
5. 选择所需的清洁强度：
  - 低：大约 3 小时
  - 普通：大约 3.5 小时
  - 高：大约 4 小时

## 清洁



仅可选择清洁强度。时间是固定的，它取决于所选的清洁强度。



6. 按确认键后启动热自解清洁。

- 为了您自己的安全，在经过特定时间之后，烤箱门将自动锁定。
- 在清洁过程中，烤箱可能会发出难闻的味道。
- 电器冷却下来后（在热自解清洁结束之后），可打开烤箱门。
- 烤箱冷却后，便可用湿布轻松擦拭掉大部分残留物。烤箱门上和烤箱腔体下面可能会有可见的沉积污垢，这取决于烤箱的脏乱程度。最好用非磨蚀性海绵以及热水和洗涤液的温和溶液清除这些污垢。通常热水和洗涤液就足以清洗密封件，因为这只是灰尘而已。擦拭烤箱门和门密封件周围的邻近表面。请勿擦破密封件。

## 拆除和清洁导轨

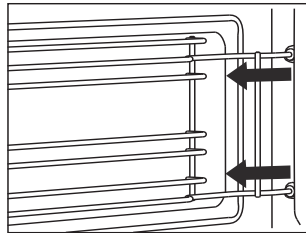
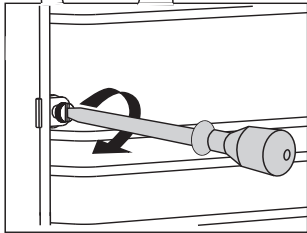
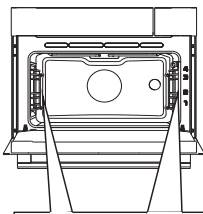

使用传统清洁制品来清洁导轨。

- 使用螺丝起子拆下螺钉。
- 从后壁的孔中拆下导轨。

## 更换烤箱灯灯泡



本家用电器中的灯泡仅适合本电器的照明之用。该灯泡不适合房间照明。

灯泡 (2x) ( 卤素灯 G9、230 V、25 W ) 是消费品，因此不在保修范围内。如需更换，请先拆除烤盘、烤架和导轨。

卤素灯：G9, 230 V, 25 W

此款微波炉装配有卤素灯。

本产品含有节能类(G)光源。





通过从插座上拔下插头或切断保险丝盒中的断路器来断开电器的电源。  
请注意：灯泡可能会非常烫！在拆卸灯泡时请采取防护措施。

1. 插入平头螺丝起子，从夹具中拆下灯罩。要小心谨慎，不要损坏搪瓷。
2. 从装置中取出卤素灯泡。

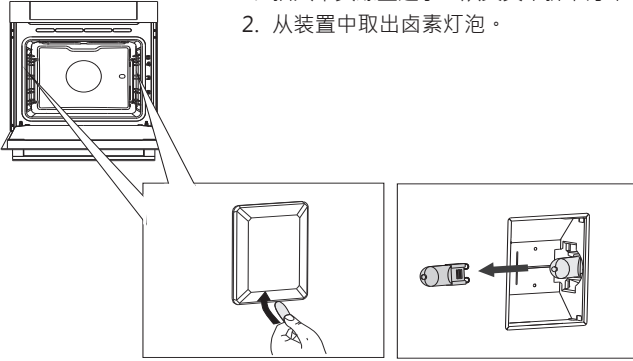

## 拆卸烤箱门



请勿让您的手指靠近烤箱门的铰链。铰链是弹簧加压式，如果它们弹回，会造成伤害。确保铰链插销正确装配，以便锁定铰链。

### 拆卸烤箱门

1. 将门打开至全开位置。
2. 提起两个铰链插销 (A) 并将它们朝烤箱门方向拉起 (B)。铰链将锁定在 45° 位置。
3. 轻轻地关闭门，直至它达到 45° 角位置。
4. 通过提起门并朝向烤箱倾斜来拆卸它 (C)。铰链需要从烤箱的槽中拉出来。



## 安装烤箱门

1. 使门保持在烤箱前面大约 45° 角的位置。
2. 将铰链插入槽中，确保它们正确定位。
3. 将门打开至全开位置。
4. 提起两个铰链插销并将它们朝烤箱方向移动。
5. 小心地关闭烤箱门并确保它正确关闭。

如果门未打开或正确关闭，则应确保铰链正确地定位在槽中。

## 拆卸烤箱门玻璃

烤箱门玻璃的内部可以清洁。为此，必须先将它从烤箱门中拆下来。

1. 稍微提起 (1) 并移开 (2) 门左下角和右下角的夹具以松开玻璃 (A)。
2. 抓牢玻璃 (A) 的底部，小心地提起 (3) 并移开 (4) 它，将它从上部支架中拆下来。
3. 小心地提起 (5) 并移开 (6) 内部玻璃 (B) (取决于型号)，将它从下部支架中取下来，即可将它整个拆下来。还要从内部玻璃上拆下橡胶垫片 (C)。

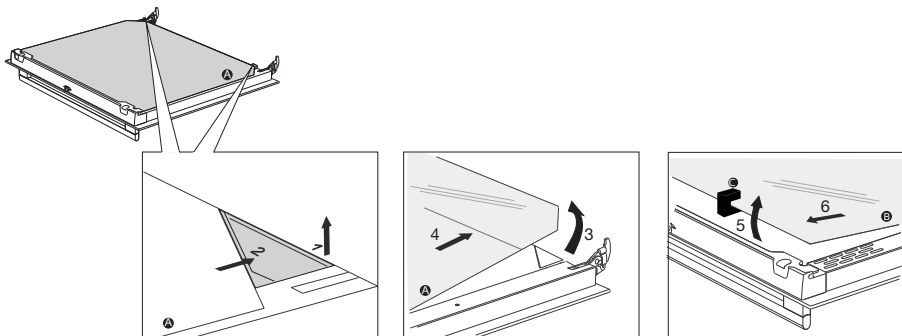

按相反的顺序安装玻璃。

## 通用

---

如果您的烤箱出现问题，请查阅下面的错误概览。如果问题仍然存在，请联系客户服务部门。

### 食物仍是生的

- 检查是否已设好定时器且已按下确认键。
- 门是否适当关闭？
- 检查保险丝是否已烧断以及是否已激活断路器。

### 食物烘烤过度或欠火候

- 检查是否设置了适合的烹饪时间。

### 传感器无响应；显示器已锁定。

- 让电器断电几分钟（拧开保险丝或切断电源）；然后重新连接电器并打开它。

### 电源故障会导致显示屏重置。

- 让电器断电几分钟（从插座上拔下电源插头或断开断路器）；然后重新连接电器并打开它。
- 再次设置时间。

### 烤箱内部有冷凝物。

- 这是正常的。在使用后将烤箱擦干净。

### 在烤箱关闭后风扇仍在转。

- 这是正常的。在烤箱关闭之后，风扇将继续工作一会儿。

### 在门边和电器外部可感觉到气流。

- 这是正常的。

### 蒸汽从门或通风孔逸出。

- 这是正常的。

当烤箱工作时听到滴答声，特别是在解冻时。

- 这是正常的。

断路器经常断开。

- 请咨询维修技术人员。

显示屏给出错误代码，错误 XX ...

(XX 指错误编号)。

- 电子模块出现故障。让电器断电几分钟。然后重新连接并设置当前时间。
- 如果错误仍然存在，请咨询维修技术人员。

**储存和修理烤箱**

只能由合格的维修技术人员进行修理。

如果需要维护，请从插座中拔下插头并联系 Asko 客户服务人员。

在致电时准备好以下信息：

- 型号和序列号（印在烤箱门内侧）
- 保修详情
- 问题的清晰描述



如果需要暂时储存烤箱，请选择一个干净、干燥的地方，因为灰尘和湿气会损坏电器。

## 电器和包装的处置

本产品使用可持续材料制成。然而，在本电器使用寿命结束后，必须采用负责任的方式处置。政府会为您提供这方面的信息。

本电器的包装材料可以回收。使用了以下材料：

- 纸板
- 聚乙烯包裹物 (PE)
- 不含氟氟烃的聚苯乙烯 (硬质聚苯乙烯泡沫)

这些材料均应采用负责任的方式，按照法律规定处置。



本产品有一个带叉的垃圾桶图形符号。

这表示家用电器必须单独处置。这表示该电器在使用寿命结束时，不得按照普通废物流程来处置。您应将它带往特殊的城市垃圾回收站或为您进行回收的销售网点。

单独回收家用电器设备可防止对环境和公众健康造成损害。在制造本电器时使用的材料可回收，可在能源和原材料方面实现很大节约。

### 一致性声明



我们在此声明，我们的产品符合相关的欧洲指令、标准和法规，以及标准中提及的所有要求。

# 有害物质限制使用标识表

产品中有害物质的名称及含量						
部件名称	有害					
	铅 (Pb)	汞 (Hg)	镉 (Cd)	六价铬 (Cr (VI))	多溴联苯 (PBB)	多溴二 苯醚 (PBDE)
外壳件	X	O	O	O	O	O
印刷线路板组件 (PCB板)	X	O	O	O	O	O
保温材料	X	O	O	O	O	O
电机	X	O	O	O	O	O
电器和电器零件	X	O	O	O	O	O
金属部件	X	O	O	O	O	O
包装印刷组件	X	O	O	O	O	O

本表格依据SJ/T 11364的规定编制

O: 表示该有害物质在该部件所有均质材料中的含量均在GB/T 26572 规定的限量要求以下。

X: 表示该有害物质至少在该部件的某一均质材料中的含量超出GB/T 26572规定的限量要求。



环保使用期限10年:表示本产品中含有的有害物质不会发生外泄或突变,用户在产品说明书所述情况下正常使用本产品不会对环境造成严重污染或对其人身、财产造成严重损害的期限。

有害物质限制使用标志

箭头循环标志:表示本产品可回收利用。超过使用期限货经过维修无法正常工作后,不应被随意丢弃,请交由正规回收渠道以及有废弃电器电子产品处理资格的企业处理。

本产品长期使用不会对人体产生危害,请放心使用。



 **ASKO**



688784

zh/cn (08-23)