

**SE** Bruksanvisning

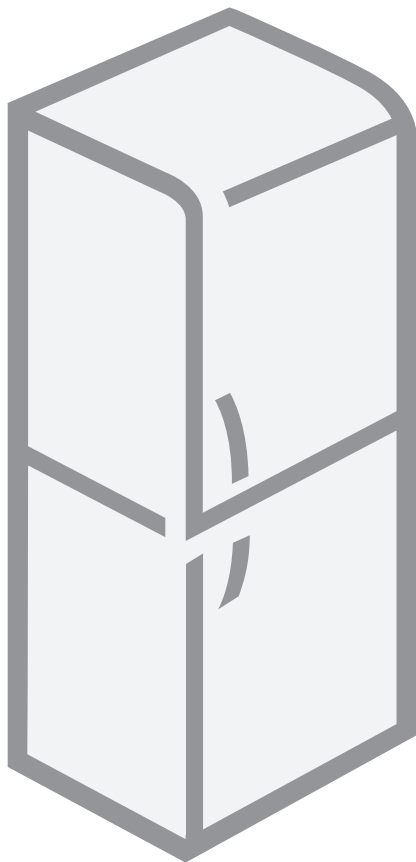

Upprätt kyl-/frysåp

# Upprätt kyl-/frysskåp

Tack för att du valde vår apparat och grattis till ditt utmärkta köp.  
Vi hoppas att den kommer att vara en lyckad investering i många år.

**Produkten är endast avsedd för hushållsanvändning.**

**Upprätt kyl-/frysskåp** (härefter kallad apparaten) består av två delar: den övre delen är kylskåpet och den nedre delen är det uppräta frysskåpet.

**Kylskåpet** används för förvaring av färska livsmedel vid en temperatur över 0°C.

**Frysskåpet** används för infrysning av färska livsmedel och förvaring av frysta livsmedel upp till ett år (beroende på typ av livsmedel).

Innan kyl-/frysskåpet tas i drift.....	3
Några tips på hur du sparar energi med ditt kombinerade kyl-/frysskåp .....	4
Beskrivning av apparaten.....	5
Installation och anslutningar.....	6
Vända på dörren .....	8
Kontrollpanel - apparat med elektrisk reglering .....	9
Kontrollpanel - apparat med mekanisk reglering ..	14
Kylskåpstillbehör .....	16
Förvaring av livsmedel i kylskåpet .....	18
Förvara livsmedel i facket FreshZone .....	19
Frysning och förvaring av frysta livsmedel .....	20
Avfrostning .....	22
Rengöring.....	23
Felsökningsguide .....	24
Ljudnivå.....	26

## Innan kyl-/frysskåpet tas i drift

- Denna apparat kan användas av barn från 8 år och uppåt och av personer med nedsatt fysisk, sensorisk eller mental förmåga, eller bristfällig erfarenhet och kunskap, om de övervakas eller har instruerats om hur man använder apparaten på ett säkert sätt och så att de förstår riskerna. Barn ska inte leka med apparaten. Barn får inte utföra rengöring och underhåll utan tillsyn.
- Läs noga igenom dessa instruktioner innan apparaten används. De beskriver apparaten och tillhandahåller vägledning för hur den används på ett säkert och lämpligt sätt. Instruktionerna är iordningställda för olika typer och modeller av apparaten och kan därför innehålla beskrivningar av funktioner och komponenter som din apparat kan sakna.
- Dessa instruktioner innehåller även NO FROST-versionen av frysskåpet, utrustad med fläkt och automatisk avfrostning.
- Avlägsna skyddsemballaget som skyddar apparaten under transport.
- Skyddsemballaget innehåller miljövänliga material som kan återvinnas, återanvändas eller kasseras utan risk för miljön.
- På dörrens hörn (på fristående apparater) eller på utsidan av apparaten (på inbyggda apparater) sitter distanshållare, som ska tas bort och ersättas med de medföljande distanspluggarna.
- Innan apparaten ansluts till strömmen ska den stå upprätt i ungefär 2 timmar. Detta minskar risken för eventuella fel på kylningssystemet till följd av tidigare transport och hantering.
- Apparaten måste anslutas till elnätet i enlighet med gällande bestämmelser och lokala krav.
- Apparaten får inte användas utomhus eller utsättas för väderlek.
- Koppla alltid bort apparaten från strömmen (dra ut strömsladden ur eluttaget) före rengöring eller byte av glödlampa.
- Om strömsladden är trasig måste den bytas av service- eller behörig personal för att undvika skaderisk.
- Om apparaten inte ska användas på länge, stäng först av den med knappen ON/OFF och dra ut strömsladden ur vägguttaget. Töm apparaten, rengör insidan och låt dörren stå på glänt.
- Tänk på miljön och lämna alltid in uttjänta apparater till återvinningscentralen.
- Låt aldrig barn leka med apparaten.
- Självstängande gångjärn drar dörren mot skåpet strax före stängning, och förhindrar därmed att dörren står på glänt. Dessutom begränsar det dörrens öppningsvinkel och förhindrar skada på närliggande föremål.
- En märkplåt med grundläggande information sitter inuti apparaten. Om dekalen inte passar ditt språk, byt ut den mot den medföljande dekalen.
- **Varning:** Ventilationsspringor på apparaten eller inbyggda element ska alltid hållas rena och fria.
- **Varning:** Använd inga mekaniska tillbehör för att frosta av apparaten, förutom de som uttryckligen rekommenderas av tillverkaren.
- **Varning:** Undvik förorening genom att inte skada isoleringen eller kylrören på baksidan vid installation, rengöring och kassering av apparaten.

- **Varning:** Använd inga elektriska tillbehör inuti apparaten, förutom de som uttryckligen rekommenderas av tillverkaren.



Symbolen på produkten eller emballaget anger att produkten inte får hanteras som hushållsavfall. Den skall i stället lämnas in på uppsamlingsplats för återvinning av el- och elektronikkomponenter. Genom att säkerställa att produkten hanteras på rätt sätt bidrar du till att förebygga eventuellt negativa miljö- och hälsoeffekter som kan uppstå om produkten kasseras som vanligt avfall. För ytterligare upplysningar om återvinning bör du kontakta lokala myndigheter eller sophämtningstjänst eller affären där du köpte varan.

## Några tips på hur du sparar energi med ditt kombinerade kyl-/frys-skåp

- Iaktta installationsanvisningarna.
- Öppna inte apparatens dörr oftare än nödvändigt.
- Kontrollera emellanåt om luft kan cirkulera fritt bakom apparaten.
- Kondensorenheten som är monterad på apparatens bakre vägg måste alltid hållas ren (se avsnittet "Rengöring av apparaten").
- Om tätninglisten är skadad eller lös ska den bytas så fort som möjligt.
- Förvara maten i tillslutna behållare eller andra lämpliga förpackningar.
- Låt maten svalna till rumstemperatur innan du placerar den i kylskåpet.
- Tina upp frusen mat i kylskåpet.
- Ta bort lådoma i frysskåpet och dörren enligt beskrivningen i anvisningarna för att utnyttja hela kapaciteten.
- Avfrosta din konventionella frys när ett frostlager på ca 3-5 mm har ansamlats på ytorna i frysen.
- Se till att hyllorna är jämnt fördelade och att livsmedlen är placerade så att luft kan cirkulera fritt (följ den rekommenderade fördelningen av livsmedel i anvisningarna).
- I apparater utrustade med en fläkt, blockera inte fläktöppningarna.

# Beskrivning av apparaten

Apparatens inre utrustning varierar beroende på aktuell modell.

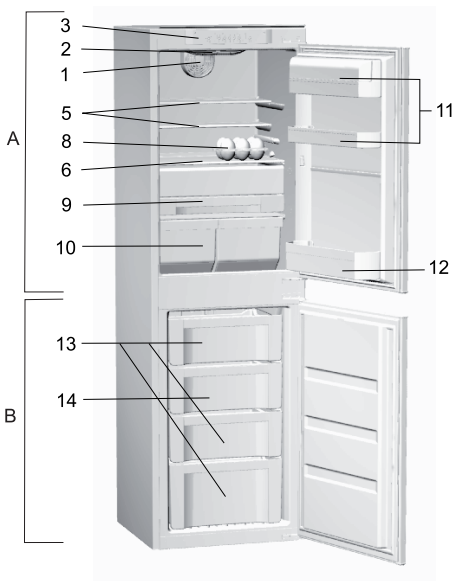
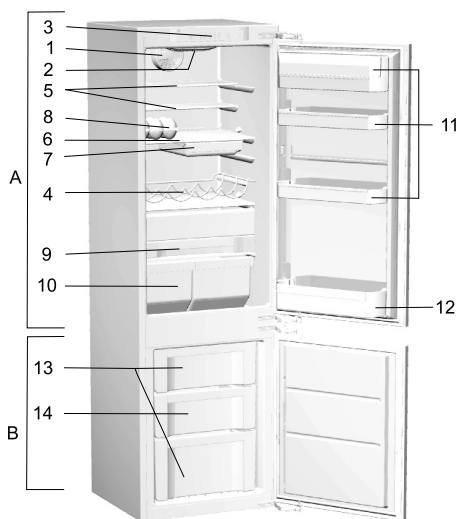
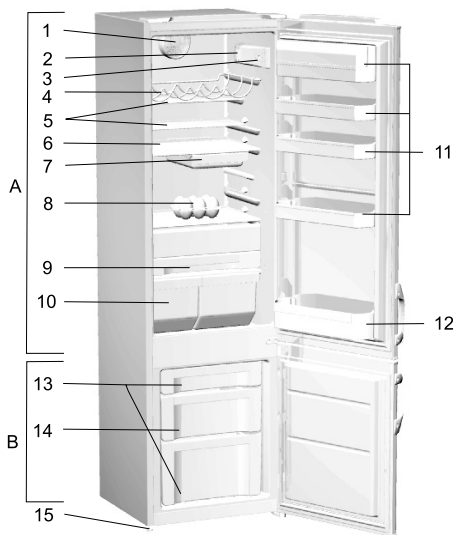

## **A Kylskåp**

- 1 Fläkt
- 2 Belysning
- 3 Kontrollpanel
- 4 Horisontell flaskhållare
- 5 Justerbara glashyllor
- 6 Utdragbar glashylla (justerbar höjd)
- 7 Avtagbart fack för små mängder livsmedel
- 8 Hopfällbart äggfack (stängt - 6 ägg, öppet - 12 ägg)
- 9 **FreshZone**-låda
- 10 Grönsakslåda
- 11 Dörrhyllor (alternativ: djup, grund, med eller utan lock)
- 12 Dörrflaskhållare med säkerhetsanordning

## **B Frysskåp**

- 13 Förvaringsfack
- 14 Frysack
- 15 Fötter

# Installation och anslutningar

## Välja rätt placering

- Placera apparaten i ett torrt och väl ventilerat rum. Apparaten fungerar bäst inom de temperaturintervall som anges i tabellen nedan. Relevant klass för apparaten anges på märkplåten. För att garantin ska vara giltig så måste produkten placeras i korrekt temperatur efter produktklass!

Klass	Omgivningstemperatur
SN (under normal)	från + 10°C till + 32°C
N (normal)	från + 16°C till + 32°C
ST (subtropisk)	från + 16°C till + 38°C
T (tropisk)	från + 16°C till + 43°C

## Placering av kylskåpet

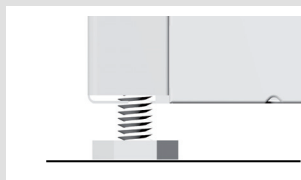

För att undvika personsador eller skada på kylskåpet krävs 2 personer för att ställa det på plats.

- Placera kylskåpet plant och stadigt på ett fast underlag. Kylskåpet har justerbara fötter framtill, som används för att underlätta korrekt placering (endast vissa modeller).
- Utsätt inte kylskåpet för direkt solljus eller värmekällor. Om detta inte är praktiskt genomförbart, montera en isoleringsplatta mellan kylskåpet och den närliggande värmekällan.
- Apparaten kan stå fristående eller också kan du bygga in den i ett köksskåp. Du måste vara noga med att lämna tillräckligt med fritt utrymme för kylning av kondensor (avståndet från väggen eller öppningen ska vara 200 cm<sup>2</sup>). Avståndet till skåpet ovanför kylskåpet ska vara minst 5 cm. Se till att du kan komma åt kylskåpets strömsladd efter installationen!

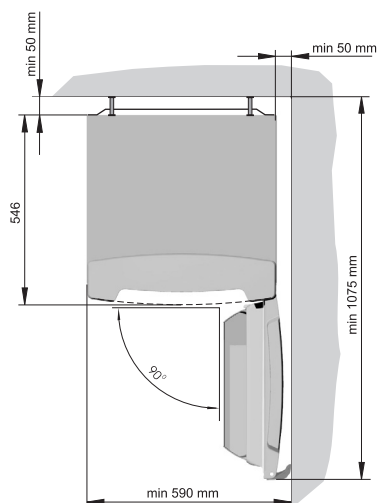

**Varning:** När inbyggnadsapparater installeras i ett skåp i en sida-vid-sida-layout bör också installationssatsen för fuktförebyggande köpas och installeras. **Av säkerhetsskäl får satsen för fuktförebyggande endast installeras av en auktoriserad servicetekniker!**

**Orderkod:** 376078 (apparater högre än 1 700 mm)

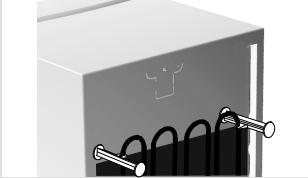

### **Ansluta kylskåpet till strömkälla**

- Kylskåpet är försett med distanshållare som ska monteras på kondensorns övre kant. De förhindrar att kylskåpets baksida hamnar för nära väggen. Distanshållare universaltillverkas beträffande det olika avståndet mellan kondensor och skåp, så var därför nogga med att placera dem rätt.
- Använd strömsladden för att ansluta kylskåpet till ett eluttag. Eluttaget måste vara jordat (säkerhetsuttag). Erforderlig märkspänning och frekvens indikeras på relevant dekal eller på kylskåpets märkplåt.
- Strömanslutning och jordning måste göras i enlighet med alla gällande lagar och bestämmelser.

Kylskåpet tolererar smärre tillfälliga spänningsvariationer, men de får inte överstiga -6 % till +6 %.

# Vända på dörren

## Fristående skåp

Verktyg som behövs: ringnyckel nr 8, skruvmejsel, torx 25.

Tippa kylskåpet så att du kan skruva loss det nedre gångjärnet och montera av det enligt figur 3. Sätt därefter tillbaka monteringsdelarna på motsatt sida. Använd den motsatta gångjärnsinsats som medföljer. Dörren ska stå på glänt innan det mittersta (övre) gångjärnet sätts fast. Använd de utdragna tapparna på den motsatta sidan. Kontrollera att dörren sluter tätt. Om den inte gör det, ta av den och vrid den 180°.

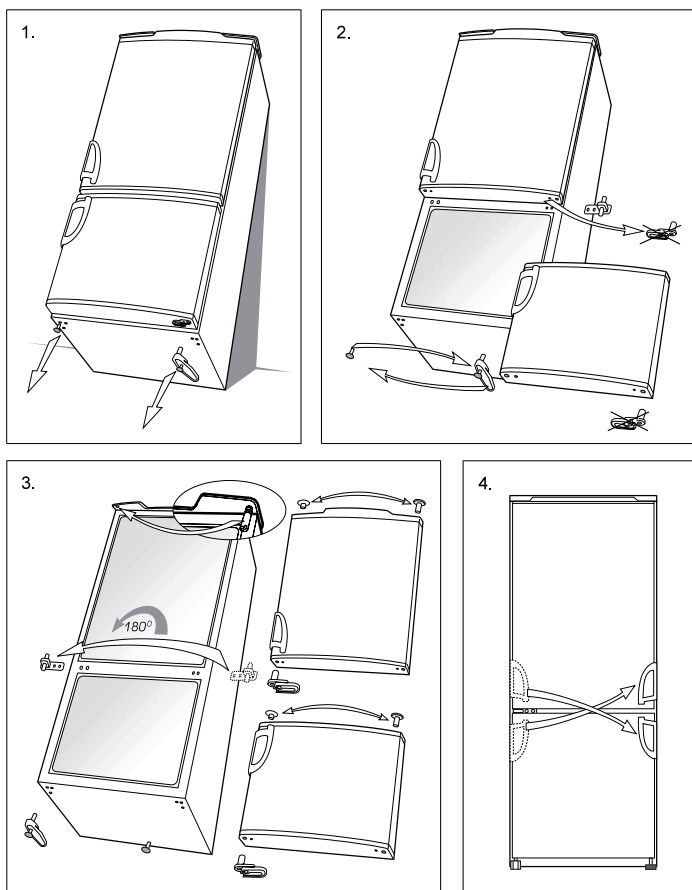



# Kontrollpanel - apparat med elektrisk reglering

## KONTROLLENHET 1

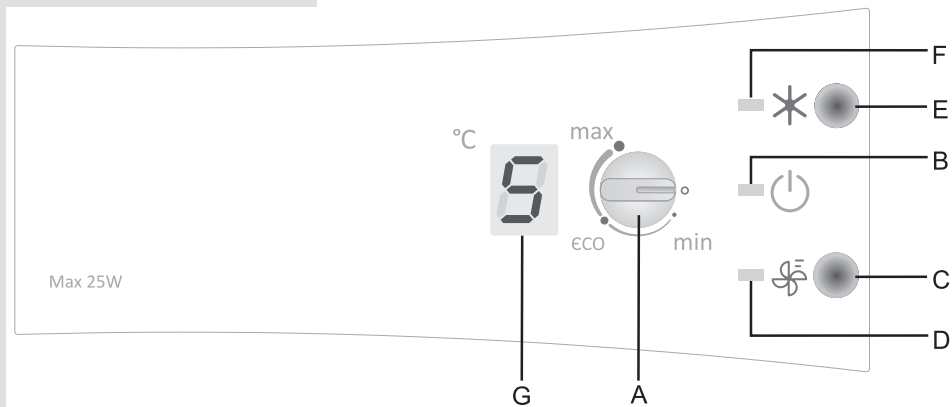

## KONTROLLENHET 2

### Apparat med no frost - system

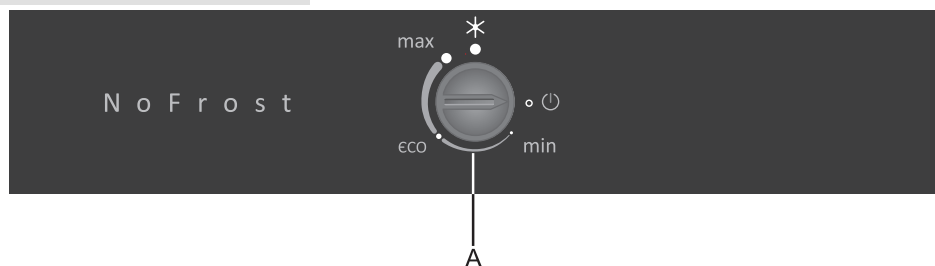

- A** Temperaturinställnings- och PÅ/AV-knapp
- B** Indikatorlampa: tänd när apparaten är igång
- C** Fläktförstärkningsknapp
- D** Indikatorlampa: tänd när fläktförstärkning är aktiverad
- E** Super Freeze-knapp
- F** Indikatorlampa: tänd när Super Freeze (superinfrysning) är aktiverad
- G** Digital display för kylskåpstemperatur anger den faktiska temperaturen i apparaten i intervallet från +1°C till +9°C

## Slå på och stänga av apparaten

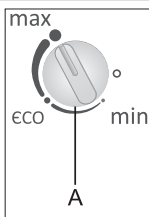

## Ställa in temperaturen i kylskåpet

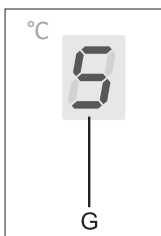
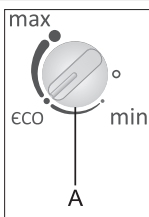

## Aktivera fläktförstärkningen (KONTROLLENHET 1)



Slå på apparaten genom att vrida knappen **A** mot max.-läget. Stäng av apparaten genom att rikta in fördjupningen på knappen med markeringen **○** (strömtillförseln till apparaten är fortfarande på - det finns fortfarande ström i apparaten).

- Ställ in önskad temperatur i kylskåpet med knappen **A**. Temperaturen kan ställas in i intervallet från **min.** till **max.**
- Rekommenderad inställning av termostatknappen är läget **eco**.
- Om temperaturen i rummet där apparaten installeras är lägre än 16°C eller om det finns mindre än 10 kg livsmedel i frysskåpet, rekommenderar vi att du ställer termostatknappen i max.-läget. Fläkten ska stängas av. Detta är nödvändigt för att behålla en tillräckligt låg temperatur i frysskåpet, så att frysta livsmedel kan förvaras långvarigt.
- Om temperaturen i hemmet är högre än normalt, rekommenderar vi att du aktiverar fläktförstärkningen genom att trycka på knappen **C**.
- Medan inställningarna ändras blinkar displayen och en ljudsignal indikerar varje ändring av den inställda temperaturen. När blinkandet upphör har den senast gjorda inställningen lagrats i minnet.
- När apparaten slås på blinkar displayen **G** i några sekunder – för att visa det inställda värdet. Sedan visas det faktiska eller maximala värdet. I det senare fallet visas värdet tills temperaturen i kylskåpet sjunker under det värdet.
- Tryck på knappen **C** för att aktivera fläktförstärkningen (indikatorlampan **D** tänds). Använd denna funktion för att minska kondensbildning (fukt) på innerväggarna, temperaturskillnader mellan särskilda sektioner i apparaten eller i händelse av högre omgivningstemperatur. Fläkten är endast igång när kylskåpsdörren är stängd.

## Funktionen Super Freeze

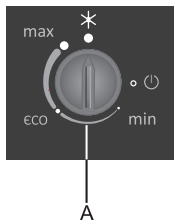

## Larm för öppen kylskåpsdörr (KONTROLLENHET 1)

- Använd den här inställningen när du slår på apparaten för första gången, innan du ska rengöra den och innan du fryser in stora mängder mat.

- **Kontrollenhet 1:** använd knappen **E** (indikatorlampan **F** tänds);

- **Kontrollenhet 2:** med knapp **A**, läge ( \* ).  
Inställningen avaktiveras automatiskt efter ca 2 dagar.

Om kylskåpsdörren är öppen i över en minut aktiveras ett ljudlarm. Larmet avaktiveras när dörren stängs.

### KONTROLPANEL 3

Apparat med en fläkt och systemet No Frost

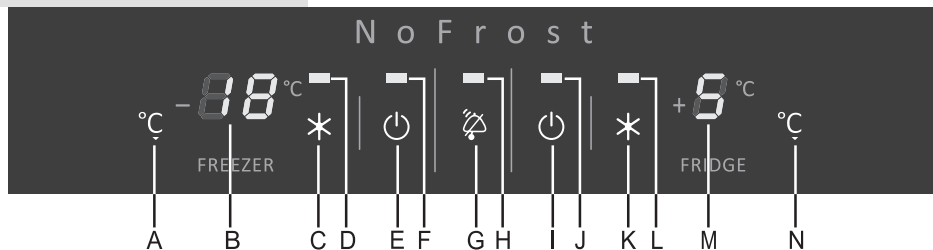

- A** Knapp för frysskåpstemperatur
- B** Digital display för frysskåpstemperatur: visar temperatur i intervallet från -16°C till -24°C
- C** PÅ/AV-knapp för Super Freeze
- D** Indikatorlampa: tänd när Super Freeze (superinfrysning) är aktiverad
- E** PÅ/AV-knapp för apparat (kylskåp och frysskåp)
- F** Indikatorlampa: tänd när frysskåpet är igång
- G** Knapp för kvittering av ljudlarm och PÅ/AV-knapp för barnlås

- H** Indikatorlampa: tänd när larm är aktiverat
- I** PÅ/AV-knapp för kylskåp
- J** Indikatorlampa: tänd när kylskåpet är igång
- K** PÅ/AV-knapp för extra kyleffekt
- L** Indikatorlampa: tänd när extra superkyleffekt är aktiverad
- M** Digital display för kylskåpstemperatur: visar temperatur i intervallet från +1°C till +9°C
- N** Knapp för kylskåpstemperatur

## Slå på och stänga av apparaten

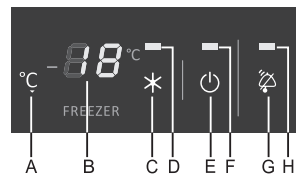

Slå på apparaten för första gången genom att ansluta kontakten till ett eluttag. Streck visas på displayerna för att informera dig om att kyl- och frysskåpet är avstängda.

- Slå på apparaten genom att trycka på knappen **E** och hålla den inne i 3 sekunder. Kyl- och frysskåpet slås på och indikatorlamporna **F** och **J** tänds. I detta läge kan du stänga av enbart kylskåpet genom att trycka på knappen **I** och hålla den inne i 3 sekunder (indikatorlampan **J** släcks).

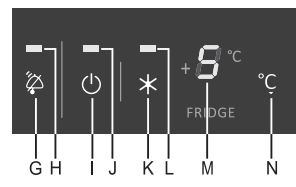

- Kylskåpstemperatur på +9°C och frysskåpstemperatur på 0°C visas. Dessa värden visas på respektive displayer tills temperaturen i varje skåp sjunker under dessa värden.
- Apparaten är förinställd på den rekommenderade kylskåpstemperaturen på +5°C och frysskåpstemperaturen på -18°C.

## Justering av temperaturen

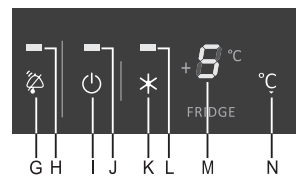

- Justera frysskåpstemperaturen med knappen **A** och kylskåpstemperaturen med knappen **N**.
- När en av knapparna för temperaturjustering trycks in börjar displayen blinka och den senast gjorda inställningen visas.
- Tryck kort på relevant knapp för att justera temperaturen. Varje gång som du trycker på knappen ändras temperaturen med 1°C. När inställningarna justeras avaktiveras alla andra knappar.
- Ca 5 sekunder efter att du släpper knappen (inaktivitet) lagras den senast inställda temperaturen. Den faktiska kyl- eller frysskåpstemperaturen visas.

Temperaturområde för kylskåp:	från +1°C till +9°C
Temperaturområde för frysskåp:	från -16°C till -24°C + Super Freeze

## Andra inställningar

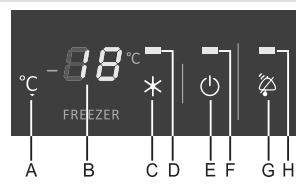

### Kontinuerlig ljudsignal – larm för öppen kylskåpsdörr

Om kylskåpsdörren lämnas öppen i mer än en minut aktiveras en kontinuerlig ljudsignal och indikatorlampan **H** tänds. Ljudlarmet upphör när dörren stängs eller när larmet kvitteras med knappen **G**.

### Pulserande ljudlarm – larm för hög temperatur i kylskåp frysskåp

När temperaturen är för hög aktiveras en pulserande ljudsignal och temperaturdisplayen blinkar.

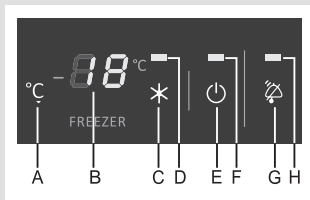

- Kvittera ljudlarmet genom att trycka på knappen **G**. Så snart som temperaturen i frysskåpet/kylskåpet sjunker till en nivå som inte längre utgör en risk för att mat förstörs, släcks indikatorlampan **H** och displayen slutar blinka.
- Om temperaturen i frysskåpet fortfarande inte är säker 24 timmar efter att larmet har kvitterats, aktiveras ljudlarmet igen. Larmet upphör automatiskt när temperaturen sjunker till en nivå som inte längre utgör en risk för att mat förstörs. När apparaten slås på för första gången blir det en 24-timmars larmfördröjning för att förhindra onödig aktivering.

### **Pulserande ljudsignal - larm om strömavbrott**

Om temperaturen i kyl- eller frysskåpet blir för hög till följd av ett strömavbrott aktiveras en pulserande ljudsignal, indikatorlampan **H** tänds och den högsta faktiska temperaturen anges på en blinkande display (för kylskåpet är den maximala temperaturen 9°C).

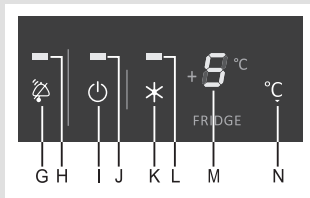

### **Extra kyleffekt (kylskåpsförstärkning)**

Tryck på knappen **K** för att aktivera den extra kyleffekten (kylskåpsförstärkning). Indikatorlampan **L** tänds. I detta fall går fläkten också, men endast när kylskåpsdörren är stängd. Efter 6 timmar avaktiveras funktionen och inställningarna återgår till de senaste värdena. Funktionen används för snabbkylning av en stor mängd livsmedel.

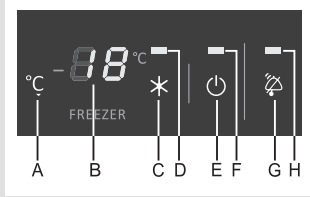

### **Funktionen Super Freeze**

Tryck på knappen **C** för att aktivera funktionen Super Freeze (frysskåpsförstärkning). Indikatorlampan **D** tänds. Super Freeze aktiveras.

Om funktionen inte avaktiveras manuellt stängs inställningen av automatiskt ca 2 dagar efter aktivering. Funktionen används för snabbfrysning av en stor mängd livsmedel. Vid strömavbrott startas processen Super Freeze om. Använd den här inställningen när du slår på apparaten för första gången, innan du ska rengöra den och innan du fryser in stora mängder livsmedel.

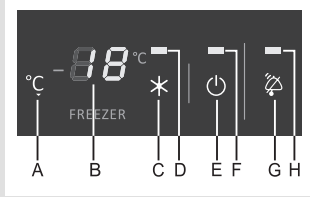

### **Barnlås**

Det inbyggda barnlåset förhindrar oavsiktliga eller oönskade ändringar av inställningar/temperatur eller t.o.m. avstängning av apparaten. Aktivera/avaktivera låset genom att trycka på knappen **G** och hålla den inne i 3 sekunder ("LL" resp. "L" blinkar på displayerna i 3 sekunder). När låset är aktiverat är endast avaktiveringsknappen för barnlåset aktiv. Om någon annan knapp trycks in visas "LL" resp. "L".

# Kontrollpanel - apparat med mekanisk reglering

## Modell utan fläkt

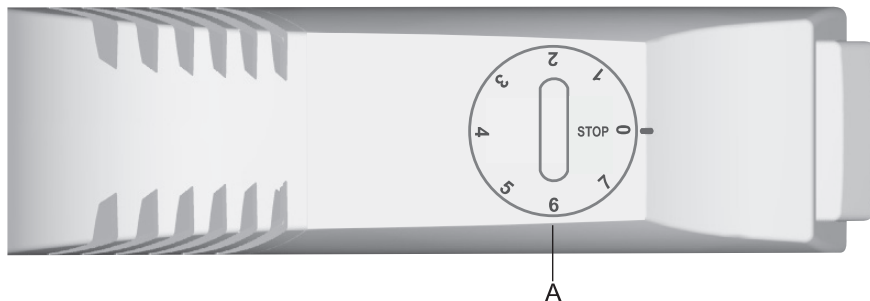

## Modell med fläkt

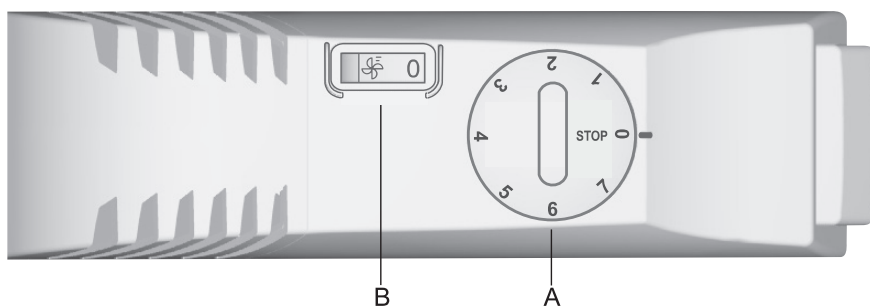

**A** Temperaturinställnings- och PÅ/AV-knapp

**B** Fläktens PÅ/AV-omkopplare (endast på vissa modeller)

## Slå på och stänga av apparaten

**Slå på:** Vrid termostatknappen medsols mot läge 7.

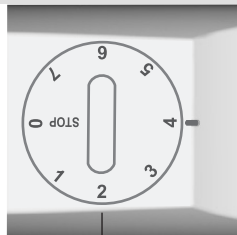

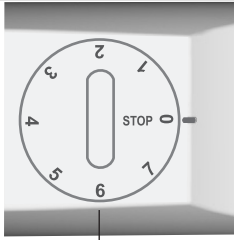

A

**Stäng av:** Vrid knappen tillbaka till läge **STOP (0)**.

### Ställa in temperaturen

- Vid normal omgivningstemperatur rekommenderas en mittinställning. Du kan ställa in högre eller lägre temperatur efter önskemål genom att vrida på termostatreglaget.
- Inställningar mot position 7, som väljs med reglaget, motsvarar lägre (kallare) temperaturer. Temperaturen i kylskåpet kan sjunka under 0 °C. Inställningar mot position 1 innebär högre temperaturer (varmare). Använd endast inställningar mot position 7 när en lägre temperatur önskas och rekommenderas eller när omgivningstemperaturen är lägre än 16 °C.
- En ändring av omgivningstemperaturen påverkar temperaturen i skåpet. Justera därför termostatinställningen i enlighet med detta.
- När termostatknappen ställs i läge STOP (0) är inte apparaten igång (kylsystemet är avstängt); apparaten är dock fortfarande strömansluten (belysningen tänds i skåpet när kylskåpsdörren öppnas).

### Fläkt

(endast på vissa modeller)

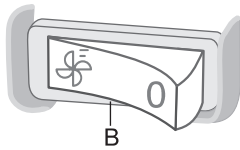

B

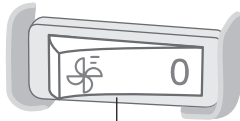

B

- Fläkten fördelar den kalla luften mer jämnt i kylskåpet, påskyndar kylningsprocessen och reducerar ansamlingen av fuktbildning på hyllorna. Den arbetar bara när kompressorn är igång.
- Det rekommenderas att fläkten sätts på som en extra funktion i följande fall:
  - när rumstemperaturen stiger (över 30 °C),
  - i händelse av högre luftfuktighet eller när fuktdroppar börjar ansamlas på hyllorna,
  - när större kvantiteter mat stoppas in (snabbkylning).

### • Sätta på och stänga av fläkten

Sätta på = 

Stänga av = **0**

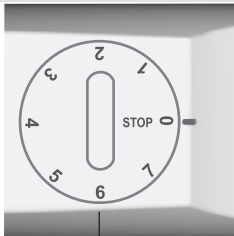

A

**Varning:** När fläkten sätts på ökar energiförbrukningen och temperaturen i kylskåpet faller. Därefter rekommenderar vi att temperaturen ställs in på nytt i skåpet.

Rekommenderade inställningar:

- när fläkten är på: läge 1-4,
- utan fläkt: läge 4-7.

Temperaturinställningen för kylskåpet påverkar också indirekt temperaturen i frysskåpet.

## (Utrustningen beror på vald modell)

### Hylla

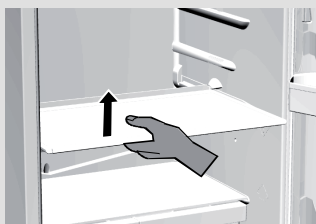

- Du kan placera hyllorna som du vill på skenorna inuti apparaten. Du tar ut hyllan genom att först dra ut den så långt det går, och därefter lyfta upp den en aning och dra ut den. Känsliga livsmedel ska förvaras längst bak i kylskåpet, dvs. på det kallaste stället.

### Justerbar glashylla

Om du behöver utrymme för att förvara högre föremål (flaskor, kannor, burkar) i kylskåpet, kan du ta bort främre delen av hyllan, placera den längre ner och därmed få nödvändigt utrymme.

### Horisontell flaskhållare

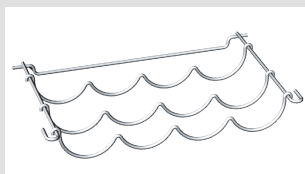

Flaskhållaren har en skyddsanordning så att den inte kan glida ut av misstag. Du kan bara dra ut hållaren när den är tom. Lyft upp bakre delen av hållaren och dra den mot dig.

Placera hållaren i kylskåpet på ett sådant sätt att du obehindrat kan stänga kylskåpsdörren.

Max. kapacitet är 9 flaskor på 0,75 l, eller 13 kg total vikt – se dekalen inuti kylskåpet.

### Grönsakslåda

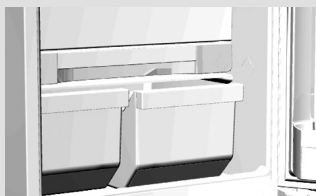

- Lådan under glashyllan nertill i kylskåpet är till för att förvara frukt och grönsaker. Den behåller rätt fuktnivå och förhindrar uttorkning.

### Enkel låda

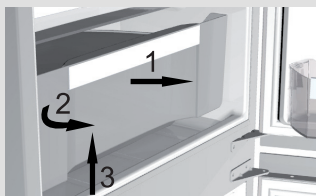

- Dra ut lådan:
  - Dra lådan mot dig själv (i pilriktning 1) – fram till dörrstopparen. På motsatt sida, fortsätt att dra ut lådan ur kylskåpet (i pilriktning 2 – rotation) samtidigt som du lyfter upp lådan (i pilriktning 3).



## **Insidan av kylskåpsdörren**

### **Fläkt**

### **Avtagbart fack för små mängder livsmedel**

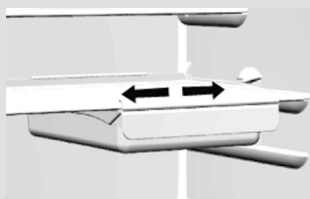

### **Rekommenderad fördelning av livsmedel**

- Insidan av kylskåpsdörren utgörs av olika hyllor eller hållare där du kan förvara ost, smör, ägg, yoghurt och andra mindre förpackningar, tuber, små burkar osv. Den nedersta hyllan används för flaskförvaring.

- Fläkten som är monterad under innertaket eller dold bakom den bakre kylskåpspanelen eller i frysskåpet, förbättrar en jämn temperaturfördelning och minskar kondensbildning på förvaringshållare.

Detta fack är speciellt praktiskt för kallskuret, ost osv.

Du drar ut lådan genom att lyfta upp den främre delen en aning och därefter dra ut den. Du kan flytta handtaget i sidled med lådan.

#### **Kylskåpets utrymmen:**

- **övre delen:** burkmat, bröd, vin, tårta,...
- **mittdelen:** mejeriprodukter, färdigmat, efterrätter, juice, öl, TV-middagar,...
- **nedre delen:** kött, köttprodukter, delikatesser,...
- **nedre låda:** färsk frukt, grönsaker, sallat, rotfrukter, potatis, lök, vitlök, tomat, tropisk frukt, surkål, rovor,...

#### **Facken på insidan av kylskåpsdörren:**

- **övre/mittdelen:** ägg, smör, ost,...
- **nedre delen:** drycker, burkar, flaskor,...

#### **Frysskåpets utrymmen:**

- frysning, förvaring av frysta livsmedel (se avsnittet Frysning och förvaring av frysta livsmedel).

# Förvaring av livsmedel i kylskåpet

## Viktiga försiktighetsåtgärder och tips

- Korrekt användning av apparaten, väl förpackade livsmedel, korrekt temperatur och hygieniska försiktighetsåtgärder förbättrar kvaliteten på maten som förvaras avsevärt.
- Följ alltid det bäst-före-datum som anges på förpackningen.
- Mat som ska förvaras i kylskåp måste förpackas väl för att undvika att den avger och/eller suger åt sig fukt och lukter.
- Förvara aldrig antändliga, flyktiga eller explosiva substanser i kylskåpet.
- Drycker med hög alkoholhalt ska förvaras upprätt i väl förslutna flaskor.
- Vissa organiska lösningar som t.ex. flyktiga oljor i citron- eller apelsinskal, syror i smör osv. kan orsaka skada vid långvarig kontakt med plasttytor eller packningar, och kan på lång sikt påskynda plastmaterialets åldrande.
- En obehaglig lukt i kylskåpet är ett tecken på att det är något fel på livsmedlen eller på att du behöver rengöra kylskåpet (se kapitlet Rengöring).
- Om du tänker åka bort en längre tid, var noga med att plocka ut känslig mat ur kylskåpet innan du åker iväg.

## Förvaringsperioder

### Rekommenderade förvaringsperioder för färska födoämnen i kylskåpet

Födoämne	Förvaringsperiod
ägg, marinader, rökt kött	upp till 10 dagar
ost	upp till 10 dagar
morötter osv	upp till 8 dagar
smör	upp till 7 dagar
tårta, frukt, TV-middagar, råa köttstycken	upp till 2 dagar
fisk, malet kött, fisk och skaldjur	upp till 1 dag

## Förvara livsmedel i facket FreshZone

I facket **FreshZone** håller sig livsmedlen färskare längre än i ett vanligt kylskåp och behåller mer smak och näringsämnen. Nedbrytning och vikt förlust reduceras, så att frukt och grönsaker håller sig mer färskare och naturliga längre.

För optimal effekt ska lådan hållas helt stängd.

- Se till att maten som du köper är färsk, eftersom det avgör kvaliteten på maten samt hur länge den håller sig i kylskåpet.
- Livsmedel skall förvaras i slutna behållare/förpackningar för att undvika att dom avger eller tar emot lukt eller fukt.
- Ta ut maten ur lådan 30-60 minuter före användning för att låta aromen och smaken utvecklas i rumstemperatur.
- Exempel på livsmedel som är känsliga för låga temperaturer och som inte lämpar sig för förvaring i lådan **FreshZone**: ananas, avokado, bananer, oliver, potatis, aubergine, gurka, bönor, paprika (spansk peppar), meloner, vattenmelon, pumpor och squash etc.
- Så här tar du bort lådan:
  - Ta bort grönsaksfacket.
  - Ta bort glashyllan över och, på vissa modeller, under FreshZone-lådan.
  - Ta bort lådans lucka (1) om så behövs (på vissa modeller): Öppna den, håll i mitten (enligt bilden), böj den något och dra samtidigt upp mot dig.
  - Dra ut lådan till det läge som visas på bilden (detalj »A«).
  - Roter den neråt och ta ut den.
  - Sätt tillbaka lådan i omvänd ordning.

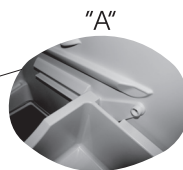
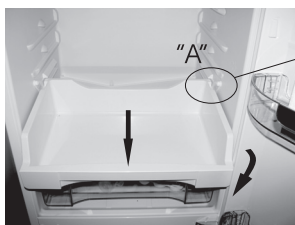

# Frysning och förvaring av frysta livsmedel

## Förvaringsprocedur

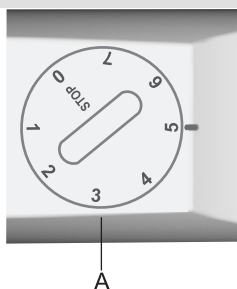
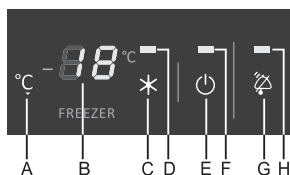
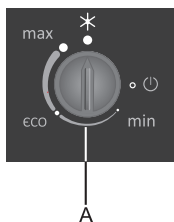

- 24 timmar innan färska livsmedel ska frysas in, aktivera funktionen Super Freeze:
  - **kontrollenhet 1:** använd knappen **E**;
  - **kontrollenhet 2:** med knapp **A**, läge (**\***);
  - **kontrollenhet 3:** använd knappen **E**;
  - **mekanisk reglering:** knappläget ungefär mellan **4** och **6**.

När denna tidsperiod har gått, lägg in de färska födoämnen i frysskåpet. Låt inte redan infrysad mat vidröra de färska födoämnen du lägger in.

Med en NO FROST-frysmodell måste du se till att det finns tillräckligt med plats under innertaket för att den kalla luften ska kunna cirkulera. Förvara därför inte födoämnen över den utmärkta max. förvaringsnivån (se fig.).

- Efter 24 timmar kan du flytta runt födoämnen till **förvaringsfacket**, och upprepa frysningsproceduren vid behov. Du kan även ta ut lådorna och förvara den frysta maten direkt på hyllorna. Avlägsna inte den undre lådan om du har en NO FROST-apparat!
- För infrysning av mindre mängder färska födoämnen (1-2 kg) behöver du inte aktivera snabbfrysningsfunktionen.

## **Viktiga försiktighetsåtgärder och tips om infrysning av färska födoämnen**

- Frys enbart sådana födoämnen som lämpar sig för frysning och långvariga kalla temperaturer. Maten ska vara färsk och av god kvalitet.
- Välj rätt förpackningsform för olika födoämnen och förpacka dem väl.
- Förpackningen ska vara lufttät och väl tillsluten, eftersom avsevärd vitaminförlust och uttorkning annars kan bli följden.
- Märk förpackningarna med följande data: typ och mängd av födoämne samt datum för infrysning.
- Det är avgörande att födoämnen frys in så snabbt som möjligt. Därför rekommenderar vi att du inte väljer alltför stora förpackningar och att du låter maten svalna innan du fryser in den.
- Den mängd färska födoämnen som kan frysas in samtidigt anges på märkplåten. Om du lägger in alltför stor mängd födoämnen, minskar infrysningens effektivitet, vilket i sin tur försämrar kvaliteten på den frysta maten.

## **Förvaring av industrifrost mat**

Förvaringstid och rekommenderad temperatur för förvaring av kommersiellt frysta livsmedel anges på förpackningarna. Följ alltid tillverkarens anvisningar för förvaring och användning av frysta födoämnen. När du gör dina matinköp, välj enbart födoämnen som är väl förpackade och försedda med fullständiga uppgifter och förvarade i frysdiskar där temperaturen aldrig stiger över  $-18^{\circ}\text{C}$ .

Köp inte födoämnen i frostiga förpackningar. Det visar att förpackningen har varit tinad minst en gång redan.

Se upp så att frysta förpackningar inte hinner tina på vägen hem. Temperaturökningar förkortar förvaringstiden och försämrar kvaliteten på kommersiellt frysta födoämnen.

## **Förvaringsperioder för frysta födoämnen**

### **Rekommenderade förvaringsperioder för frysta födoämnen i frysskåpet**

<b>Födoämne</b>	<b>Period</b>
Frukt, biff	från 10 till 12 månader
Grönsaker, kalv, fågel	från 8 till 10 månader
Viltkött	från 6 till 8 månader
Fläsk	från 4 till 6 månader
Hackat (malet) kött	4 månader
Bröd, bakverk, TV-middagar, mager fisk	3 månader
Inälvor	2 månader
Rökt korv, fet fisk	1 månad

## Tina frysta födoämnen

Delvis eller helt tinade födoämnen ska användas så snart som möjligt. Kall luft bevarar födoämnena, men den förstör inte mikroorganismer som snabbt aktiveras efter upptining och som förstör födoämnena.

Delvis upptining försämrar födoämnenas näringsvärde, särskilt frukt, grönsaker och färdigrätter.

## Avfrostning

### Automatisk avfrostning av kylskåp

Kylskåpet kräver ingen särskild avfrostningsprocedur, eftersom is som ansamlas på innerväggen längst bak avfrostas automatiskt. Is som ansamlats på den bakre innerväggen under kompressordrift avfrostas när kompressorn inte kör längre, och kondensvattendroppar rinner ut genom utloppet på den bakre innerväggen och ner i avrinningstråget ovanför kompressorn, där det avdunstar. Om du skulle få syn på alltför mycket isbildning på den bakre kylskåpspanelen (3-5 mm tjock), stäng av apparaten och frosta av den manuellt.

### Avfrostning av klassiskt frysskåp

- Rengör frysskåpet när frostlagret blivit omkring 3-5 mm tjockt.
- 24 timmar före avfrostning ska du aktivera snabbfrysningfunktionen (se relevant kontrollkapitel beroende på vilken modell du har – snabbfrysning) för kontinuerlig drift för att frysa födoämnena inuti extra mycket. Efter denna period tar du ut födoämnena ur frysskåpet och skyddar dem mot alltför kraftig upptining.
- Stäng av apparaten (se relevant kontrollkapitel för PÅ/AV-funktion) och dra ut strömsladden ur eluttaget.
- Lägg en trasa med god uppsugningsförmåga nertill för att samla upp avfrostningsvattnet. Byt trasan med jämna mellanrum.
- Använd aldrig elektriska tillbehör för att frosta av frysskåpet (hårtork osv.)- **LIVSFARLIGT!**
- Använd inte avfrostningsprejer, eftersom de kan skada plastdelar och vara hälsovådliga.
- Rengör frysskåpets insida och torka torrt (se kapitlet Rengöring).
- Sätt på frysskåpet innan du lägger in den frysta maten igen.

### Avfrostning av NO FROST-frysskåp

- Avfrostning av NO FROST-modeller sker helt automatiskt. Tillfällig ansamling av frost försvinner efter en viss tid.
- Ansamling av is eller frost i frysfacket kan vara ett resultat av onormal användning (dörren öppnad för ofta och/eller för länge, dörren stängs inte ordentligt osv.). I detta fall, koppla bort apparaten från strömnätet, ta ut de frysta livsmedlen ur frysskåpet och skydda dem mot upptining. Rengör och torka frysskåpet invändigt. Innan du lägger in den frysta maten i frysskåpet igen, slå på apparaten och välj önskad inställning.

**Dra alltid ut strömsladden ur eluttaget före all form av rengöring** (se kontrollkapitlet för PÅ/AV-funktion).

Var noga med att alltid torka bort eventuella rengöringsmedel helt och hållet.

- Rengör apparatens **utsida** med vatten och flytande diskmedel.
- Använd inga slipande eller frätande medel (som t.ex. rengöringsmedel för rostfritt stål) för rengöring av plastdelar och beläggningar, eftersom de kan ta skada.
- Rengör **belagda och/eller aluminiumytor** med en mjuk trasa och alkoholbaserat rengöringsmedel (t.ex. fönsterputs).
- Tvätta apparatens **insida** med flytande diskmedel och ljummet vatten, blandat med lite ättika.
- Fack, hyllor och lådor med dekorativ profil (metallicutseende) kan inte diskas i diskmaskin! De får bara rengöras med utspätt flytande diskmedel och en mjuk trasa. Gnugga inte på dem!

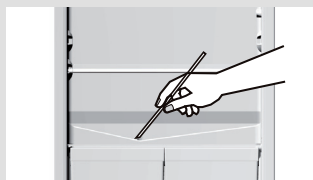

- Skåran och avrinningsutloppet som sitter nedanför kylpanelen på bakre väggen samlar upp avrinningsvatten, och får därför inte sättas igen (t.ex. av matrester). Inspektera dem regelbundet och rengör vid behov (använd ett plasticsugrör för att rensa utloppshålet.)

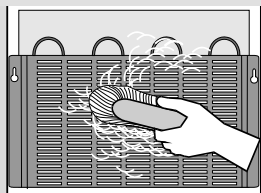

- **Kondensorn** på bakre väggen måste alltid vara ren och fri från damm eller avlagringar av matos. Ta därför bort dammet regelbundet med en icke-metallisk borste eller en dammsugare.

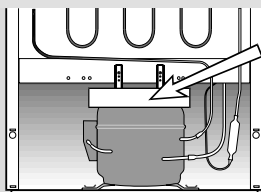

- Rengör även **avrinningstråget** ovanför kompressorn. Om du tagit ut tråget måste du vara noga med att sätta tillbaka det på samma sätt, och kontrollera att det är helt horisontellt!

- Is- och/eller frostansamlingar som överstiger 3-5 mm ökar strömförbrukningen. Därför ska du ta bort dem regelbundet (gäller ej NO FROST-modell). Använd aldrig vassa, spetsiga föremål, lösningsmedel eller sprejer.
- När du är klar med rengöringen sätter du på apparaten och lägger in maten igen.

# Felsökningsguide

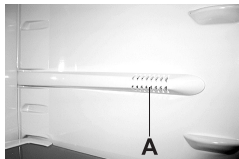
Fel:	Orsak/åtgärd
Apparaten går inte igång efter strömanslutning:	<ul style="list-style-type: none"> <li>• Kontrollera om det finns ström i eluttaget och om apparaten är påslagen.</li> </ul>
Kylningssystemet är ständigt igång, utan tillfälliga avbrott: 	<ul style="list-style-type: none"> <li>• Rumstemperaturen är för hög.</li> <li>• Dörren har öppnats för ofta eller varit öppen för länge.</li> <li>• Dörren är inte riktigt stängd (smuts mellan dörrtätning, dörren har satt sig, kontrollera tätning osv...).</li> <li>• Alltför stor mängd födoämnen har lagts in på en och samma gång.</li> <li>• Kylskåpsensorn (A) är igensatt med färsk födoämne. Flytta på maten så att luft kan cirkulera runt sensorn (endast vissa modeller).</li> <li>• Kontrollera luftcirkulation för tillräcklig kylning av kompressor, och rengör kondensorn.</li> </ul>
Alltför stor isbildning vid frysskåpets bakre vägg:	<ul style="list-style-type: none"> <li>• Dörren har öppnats för ofta eller varit öppen för länge.</li> <li>• Varm mat har lagts in i frysskåpet.</li> <li>• Mat eller fat vidrör kylskåpets bakre innerpanel.</li> <li>• Dålig dörrtätning. Byt ut tätningens lista om den är förorenad eller skadad.</li> </ul>
Ansamling av is eller frost i frysen kan bero på följande:	• Dörren har öppnats för ofta eller har varit öppen för länge.
	• Luckan är inte ordentligt stängd.
	• Dålig dörrtätning.
	• Rengör eller byt tätningens lista om den är förorenad eller skadad.
Det droppar vatten från apparaten	<ul style="list-style-type: none"> <li>• Avrinningsutloppet är igensatt så att avrinningsvattnet droppar förbi uppsamlingskåran.</li> <li>• Rengör det igensatta utloppet med ett plastsugrör.</li> <li>• Frost av tjocka isansamlingar manuellt (se kapitlet Avfrostning).</li> </ul>
Blinkande indikatorlampa H: (endast för frysskåp)	<ul style="list-style-type: none"> <li>• Dörren har öppnats för ofta eller varit öppen för länge.</li> <li>• Dörren är inte riktigt stängd (smuts mellan dörrtätning, dörren har satt sig, skadad tätning osv...).</li> <li>• Alltför långt strömavbrott.</li> <li>• Alltför stor mängd födoämnen har lagts in på en och samma gång.</li> </ul>
Dörren är svåröppnad:	<ul style="list-style-type: none"> <li>• Om du stänger dörren till frysskåpet och sedan försöker öppna den genast igen, kan du känna av ett visst motstånd. Det beror på att en viss mängd kall luft kommer ut ur frysskåpet och ersätts med varm rumsluft. Kylningen av denna luft skapar ett negativt tryck (vakuum) och sug, som förhindrar att dörren kan öppnas utan vidare. Situationen normaliseras efter några få minuter (5-10) och du kan återigen öppna dörren med lätthet.</li> </ul>

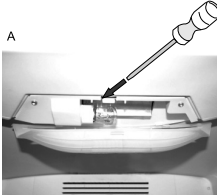
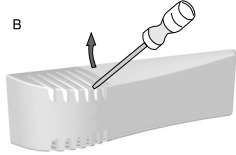

Fel:	Orsak/åtgärd
<p>Byte av glödlampa:</p> <p>A</p>  <p>B</p> 	<ul style="list-style-type: none"> <li>• Koppla bort apparatens strömssladd från eluttaget innan du byter lampa.</li> <li>A – Använd en skruvmejsel för att pressa låsfliken (i pilens riktning) och ta av skyddet.</li> <li>B – För in skruvmejseln i skåran på skyddet, och lyft uppåt för att ta bort skyddet.</li> </ul> <p>Byt ut den gamla glödlampen mot en ny av samma typ (E 14, samma spänning som originallampan) och sätt tillbaka skyddet på plats.</p> <ul style="list-style-type: none"> <li>• Tänk på att gamla glödlampor inte hör hemma bland organiskt avfall.</li> <li>• Glödlampor är förbrukningsartiklar som inte omfattas av garantin!</li> <li>• Glödlampor som används i denna apparat är speciallampor som valts endast för användning i hushållsapparater. De är inte lämpliga för rumsbelysning i hemmet.</li> </ul>
<p>Blinkande indikatorlampa <b>B</b>:</p>	<ul style="list-style-type: none"> <li>• Om indikatorlampan <b>B</b> blinkar, kontakta en servicetekniker.</li> </ul>
<p>Visning av felkod på displayen (endast på vissa modeller):</p>	<ul style="list-style-type: none"> <li>• Om <b>E</b> visas på displayen, kontakta en servicetekniker.</li> </ul>

Om ingen av ovanstående orsaker tycks stämma in på ditt problem, kontakta närmaste servicecenter och ge dem uppgifterna från etiketten med grundläggande information inuti apparaten: typ av apparat, modell- och serienummer.

Kylskåps/frys-skåpsapparater kyls genom ett kylsystem med en kompressor (med extra hjälp av fläkt i vissa modeller) vars drift kan framkalla visst ljud. Nivån för sådana ljud beror på placering, korrekt användning och apparatens ålder.

- **Efter start av apparaten**, kan kompressordriften (köldmedelsflödet) höras en aning högre. Detta innebär inte att det är något fel på apparaten, och det påverkar inte heller apparatens livslängd. Ljudet avtar gradvis och sjunker till slut undan.
- Ibland kan apparaten avge **ovanliga och starkare ljud**. Sådant ljud är ofta följden av en felaktig placering:
  - Apparaten ska placeras stadigt och jämnt på ett fast underlag.
  - Den får inte vidröra väggen eller närliggande köksenheter.
  - Kontrollera om tillbehören inuti apparaten är rätt placerade; kontrollera även om där finns några flaskor, burkar och andra kärl som kan ha kommit i kontakt med varandra och börjat skallra.

TILLVERKAREN FÖRBEHÅLLER SIG RÄTTEN ATT ÄNDRA SPECIFIKATIONER SOM EJ INVERKAR PÅ APPARATENS DRIFT.

Instruktioner för användning av apparaten finns även på vår webbplats på [www.gorenje.com](http://www.gorenje.com)



COMBI 54-2

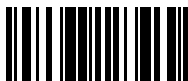

387701

sv (10-14)