

NO Bruksanvisning

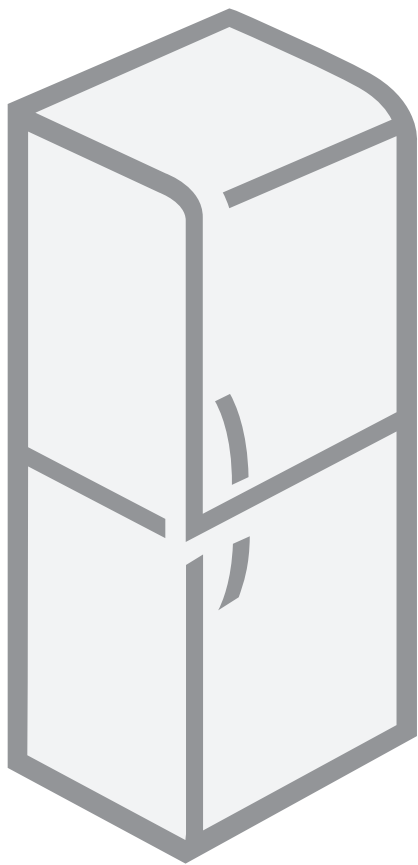

Kjøle-/fryseskap

Kjøle-/fryseskap

Gratulerer med valget av vårt kjøkkenutstyr. Det er et svært fornuftig valg. Vi er sikker på at det vil leve opp til alle dine forventninger i mange år.

Apparatet er utelukkende beregnet for privat bruk.

Kjøle-/fryseskap (heretter: apparatet) består av to deler: den øverste delen er kjøleskap og den nederste delen er fryseskap.

Kjøleskapet brukes i husholdninger for oppbevaring av ferske matvarer ved temperaturer høyere enn 0 °C.

Fryser brukes til frysing og oppbevaring av frosne matvarer i opptil ett år (avhengig av matvaretypen).

Før du tar apparatet i bruk.....	3
Tips om hvordan du kan redusere strømforbruket til kjøle-/fryseskapet	4
Produktbeskrivelse	5
Installasjon og koblinger	6
Vendbar dør.....	8
Betjeningspanel - apparat med elektronisk regulering.....	9
Betjeningspanel - apparat med mekanisk regulering	14
Innvendig tilbehør	16
Oppbevaring av mat i kjøleskapet	18
Oppbevaring av mat i FreshZone-avdelingen.....	19
Frysing og oppbevaring av frosne matvarer	20
Avriming	22
Rengjøring.....	23
Feilsøking.....	24
Støynivå.....	26

Før du tar apparatet i bruk

- Dette apparatet kan brukes av barn fra åtte år og oppover og av personer med redusert fysisk, sensorisk eller psykisk kapasitet, eller mangel på erfaring og kunnskap, dersom de er instruert i bruken av apparatet på en trygg måte og forstår farene ved bruken. Barn skal ikke leke med apparatet. Rengjøring og brukervedlikehold skal ikke utføres av barn uten tilsyn.
- Les denne bruksanvisningen nøye før apparatet tilkobles. Den beskriver utstyret og gir instruksjoner for korrekt og sikker betjening. Bruksanvisningen gjelder flere ulike modeller av utstyret. Det vil derfor kunne forekomme funksjonsbeskrivelser som ikke passer til akkurat din modell.
- Bruksanvisningen omfatter også fryseversjonen NO FROST med integrert vifte og automatisk avising.
- Beskyttelsesemballasjen skal fjernes under transport.
- Emballasjen inneholder miljøvennlige materialer som kan resirkuleres, gjenvinnes eller avhendes uten risiko for skade av miljøet.
- På dørens kanter (frittstående utstyr) eller kabinettet (innebygd utstyr) er det montert avstandsstykker. Disse fjernes og erstattes med proppene som følger med.
- Før apparatet tilkobles, skal det hvile stående i ca. 2 timer. Det reduserer muligheten for eventuelle feil i kjølesystemet som følge av transport og håndtering.
- Apparatet skal tilkobles korrekt til strømmettet i henhold til gjeldende regler og normer.
- Apparatet skal ikke brukes utendørs eller utsettes for nedbør.
- Trekk alltid ut støpselet av stikkontakten før rengjøring av skapet og før lyspæren skiftes.
- Hvis strømledningen går i stykker, skal den skiftes av et servicesenter eller autorisert elektriker for å unngå fare.
- Hvis kjøle-/fryseskapet ikke brukes over lengre tid, skal det slås av med av/på-knappen. Deretter skal strømforsyningen til skapet kobles fra. Tøm skapet, rengjør det innvendig og la døren stå åpen.
- Lever det brukte utstyret til autoriserte skraphandlere for å beskytte miljøet.
- La aldri barn leke med utstyret.
- Den selvlukkende dørhengselen trekker døren til kabinettet like før den lukkes og forhindrer derfor at døren blir stående åpen. Samtidig forhindrer den døren i å bli åpnet på vidt gap og dermed skade kjøkkenelementene i nærheten.
- Typeskiltet finnes inne i kjøle-/fryseskapet. Hvis klistremerkeskiltet ikke passer for ditt språk, erstatter du det med det som følger med.
- **Advarsel:** Luftehull på utstyret eller innebygd element skal alltid holdes rene. De må ikke stenges for.
- **Advarsel:** Ikke bruk mekanisk tilbehør ved tining av kjøleskapet, bortsett fra de som er anbefalt av produsenten.
- **Advarsel:** For å forhindre forurensning, pass på så ikke isolasjonen eller kjølerørene i bakveggen skades under installasjon, rengjøring og avhending av utstyret.
- **Advarsel:** Ikke bruk noen elektriske apparater inne i kjøle-/fryseskapet, bortsett fra de som er anbefalt av produsenten.



Symbolet på produktet eller på emballasjen viser at dette produktet ikke må behandles som husholdningsavfall. Det skal derimot bringes til et mottak for resirkulering av elektrisk og elektronisk utstyr. Ved å sørge for korrekt avhending av apparatet, vil du bidra til å forebygge de negative konsekvenser for miljø og helse som gal håndtering kan medføre. For nærmere informasjon om resirkulering av dette produktet, vennligst kontakt kommunen, renovasjonsselskapet eller forretningen der du anskaffet det.

Tips om hvordan du kan redusere strømforbruket til kjøle-/fryseskapet

- Følg installasjonsveiledningen.
- Ikke åpne døra til skapet oftere enn nødvendig.
- Kontroller regelmessig at luften sirkulerer fritt bak skapet.
- Kondensenheten på baksiden av skapet må holdes ren (se kapitlet "Rengjøring av produktet").
- Skift ut løse og skadde tetninger snarest mulig.
- Oppbevar maten i lukkede beholdere eller annen passende emballasje.
- Kjøøl maten ned til romtemperatur før du setter den i kjøleskapet.
- Tin frosset mat i kjøleskapet.
- Ta skuffene og døra ut av fryseskapet som beskrevet i veiledningen, slik at du kan utnytte kapasiteten best mulig.
- Avrim fryseren når det har dannet seg et ca. 3-5 mm tykt lag med rim på veggene og i bunnen av fryserommet.
- Kontroller at hyllene er jevnt fordelt og at maten er plassert slik at luften kan sirkulere fritt (følg den anbefalte matvarefordelingen i veiledningen).
- Ikke blokker vifteåpningene på produkter med vifte.

Produktbeskrivelse

Kjøleskapets innvendige tilbehør kan variere fra modell til modell.

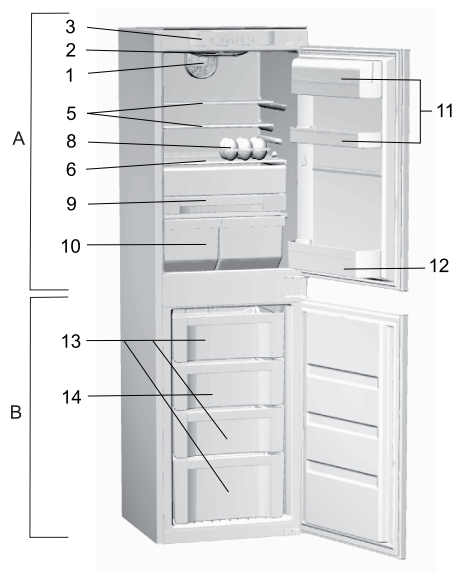
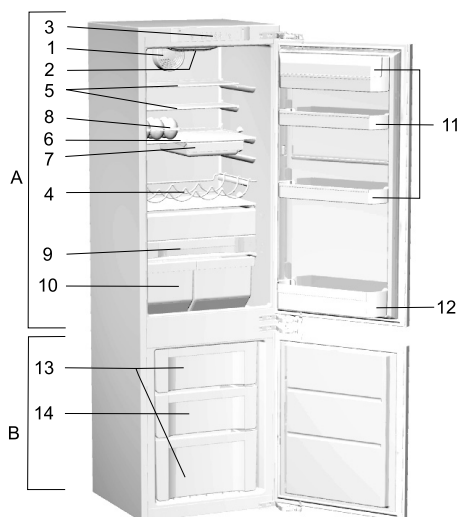
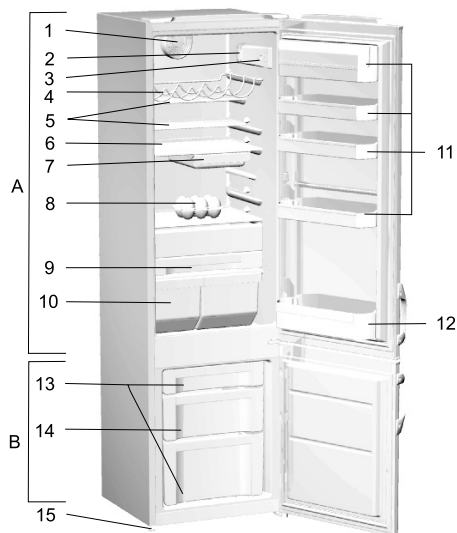

A Kjøleskap

- 1** Vifte
- 2** Innvendig belysning
- 3** Betjeningspanel
- 4** Horisontale flaskeholdere
- 5** Regulerbare glasshyller
- 6** Uttrekkshylle (justerbar høyde)
- 7** Uttrekkshylle til snacks
- 8** Sammenleggbart eggbrett
(lukket – 6 egg, åpent - 12 egg)
- 9** FreshZone-skuff
- 10** Skuff til grønnsaker
- 11** Kjøleskapsdører
(alternativer: dyp, flat, med eller uten lokk)
- 12** Flaskestativ i døren med sikkerhetsholder

B Fryser

- 13** Oppbevaringsrom
- 14** Fryserom
- 15** Føtter

Installasjon og koblinger

Riktig plassering

- Plasser utstyret på et tørt rom der det er god ventilasjon. Utstyret fungerer best ved temperaturområdene som står i tabellen nedenfor. Den aktuelle utstyrsklassen står på typeskiltet. For å opprettholde garantien, skal plassering i forhold til produktklassen overholdes!

Klasse	Romtemperatur
SN (under normalen)	fra + 10°C til + 32°C
N (normal)	fra + 16°C til + 32°C
ST (subtropisk)	fra + 16°C til + 38°C
T (tropisk)	fra + 16°C til + 43°C

Plassering av kjøleskapet

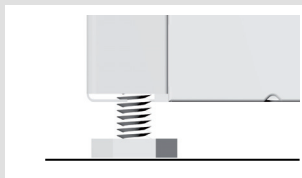

Det trengs 2 personer for å sette kjøle-/fryseskapet på plass for å unngå at noen kommer til skade, eller at apparatet blir skadet.

- Plasser skapet på et solid underlag. Bruk de justerbare føttene på forsiden til å stille skapet i vater (kun enkelte modeller)
- Kjøleskapet må ikke utsettes for direkte sollys eller varmekilder. Hvis det ikke er mulig å unngå dette, må du plassere en isolering mellom kjøle-/fryseskapet og varmekilden.
- Utstyret kan stå fritt eller bygges inn i en kjøkkeninnredning. Påse at det er nok plass til at kondensatoren kan avkjøles (avstand fra veggen eller åpningen skal være 200 cm²). Avstanden til kabinettet over apparatet skal være minst 5 cm. Strømledningen til apparatet skal være tilgjengelig etter installering!

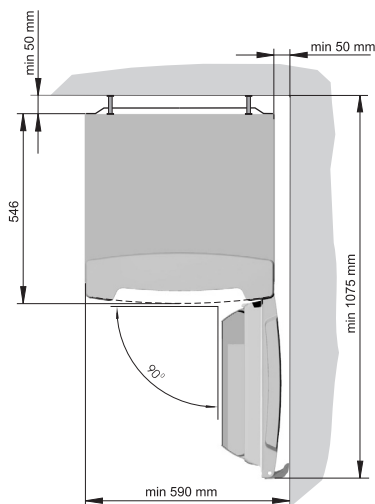

Merk! Hvis du installerer innebygde apparater i et skap eller ved siden av hverandre, må også antiduggsettet kjøpes og monteres. **Av sikkerhetsgrunner skal antiduggsettet alltid monteres av en autorisert servicetekniker.**

Bestillingsnummer: 376078 (produkter som er over 1700 mm høye)

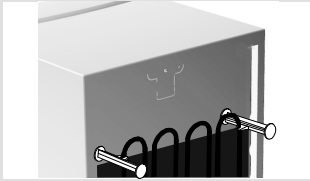

Elektrisk tilkobling

- Utstyret har avstandsstykker som skal monteres på den øverste kanten av kondensatoren. De forhindrer at baksiden av apparatet skyves for nær vegg. Avstandsstykker er produsert likt i forhold til kondensatorens forskjellige avstand fra kabinettet. Påse derfor at de plasseres riktig.
- Bruk ledningen til å koble apparatet til strømmettet. Stikkontakten må være tilkoblet et jordfeilrelé (sikkerhetsbryter). Den nominelle spenningen og frekvensen fremgår av apparatets typeskilt.
- Tilkoblingen til stikkontakten og releet skal oppfylle gjeldende bestemmelser og lokale krav.

Apparatet kan motstå mindre midlertidige strømsvingninger, men disse må ikke overskride -6 % til +6 %.

Vendbar dør

Frittstående apparat

Nødvendig verktøy: ringnøkkel nr. 8, skrutrekker, torx 25.

Vipp apparatet slik at den nederste hengselen kan skrues av og fortsett å demonter som vist i figur 3. Fest deretter delene igjen i motsatt rekkefølge. Bruk motsatt hengselinnsats som følger med. Døra må stå på gløtt når du fester det midterste (øverste) hengslet. Bruk proppene som er trukket ut, på motsatt side. Sjekk dørtetningen. Hvis den ikke er tett, ta den av og dreii 180 °.

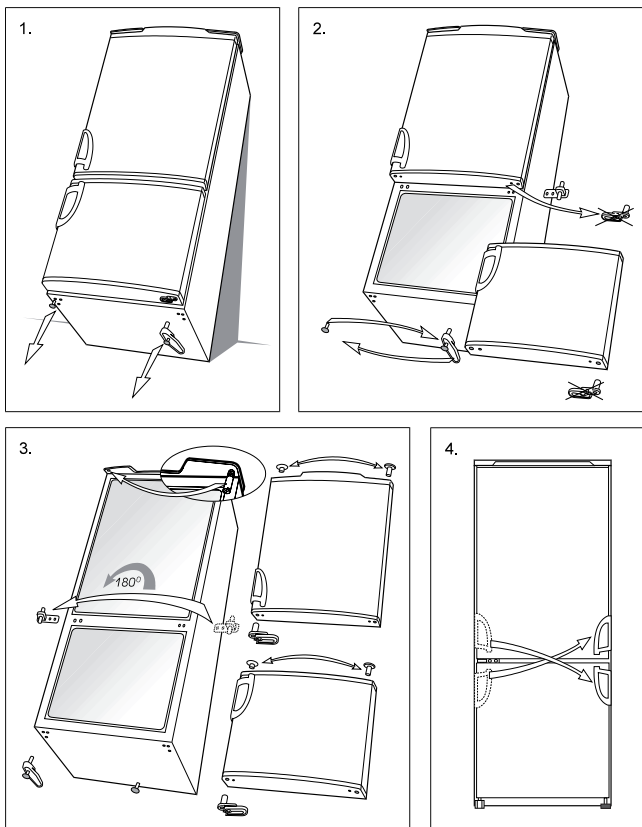

Betjeningspanel - apparat med elektronisk regulering

KONTROLLENHET 1

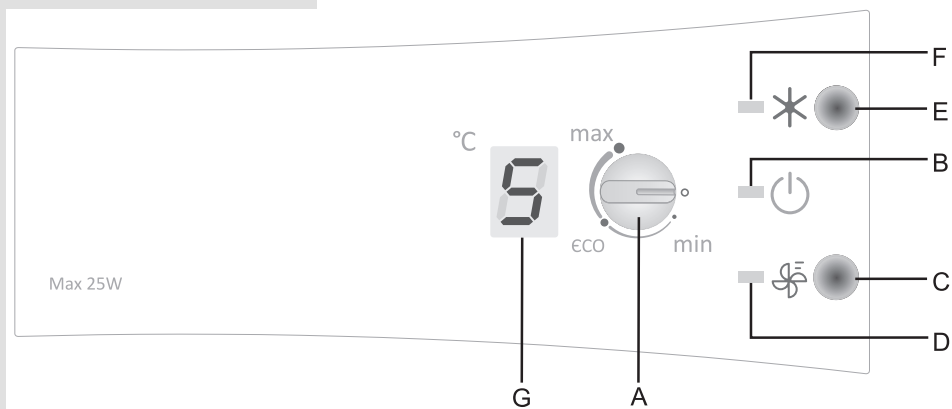

KONTROLLENHET 2

Apparat med NO FROST system

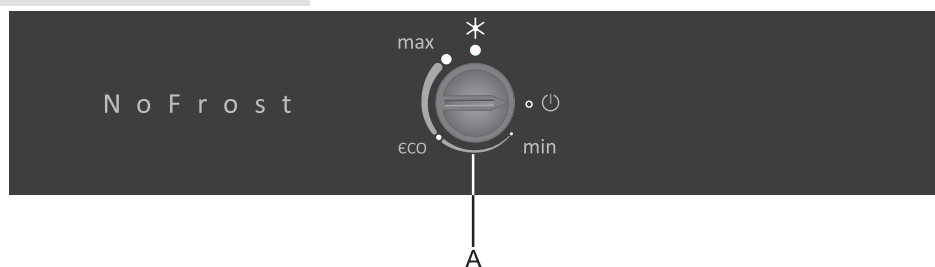

- A Av/på- og termostatbryter**
- B Signallampe:** lyser når apparatet er i bruk
- C Bryter for vifteforsterker**
- D Signallampe:** lyser når vifteforsterkeren er aktivert
- E Super freeze-bryter**
- F Signallampe:** lyser når Super freeze er aktivert
- G Kjøleskapets digitale temperaturdisplay** viser faktisk temperatur i kjøleskapet i området +1 °C til +9 °C

Slå apparatet på og av

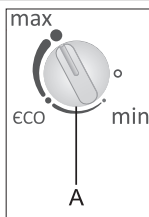

Slå på apparatet ved å dreie bryteren **A** mot posisjonen **max**. Slå av apparatet ved å dreie bryteren til symbolet **○** (det er fremdeles strøm på apparatet).

Stille inn kjøleskapstemperatur

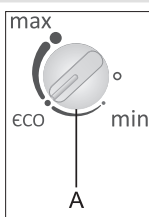

- Still inn ønsket kjøleskapstemperatur med bryteren **A**. Temperaturen kan stilles inn mellom posisjonene **min** og **max**.
- Anbefalt innstilling for termostatbryteren er posisjonen **eco**.
- Hvis temperaturen i rommet der produktet står, er under 16 °C eller hvis det er mindre enn 10 kg matvarer i fryseskapet, anbefaler vi at termostatbryteren settes i posisjonen **max**. Viften bør slås av. Dette er nødvendig for å sikre at temperaturen i fryseskapet holdes tilstrekkelig lav til langvarig oppbevaring av frosne matvarer.
- Hvis temperaturen i huset er høyere enn normalt, anbefaler vi at vifteforsterkeren aktiveres. Dette gjør du ved å trykke på bryteren **C**.

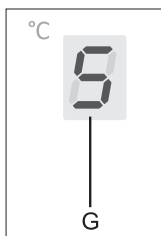

- Under endring av innstillingene blinker displayet og et lydsignal høres for hver endring av den innstilte temperaturen. Når displayet slutter å blinke, er den nyeste innstillingen lagret i minnet.
- Når apparatet slås på, blinker displayet **G** i noen sekunder for å vise den innstilte temperaturen. Deretter vises faktisk eller maksimal temperatur. Hvis maksimal temperatur vises, blir verdien stående på displayet helt til temperaturen i kjøleskapet er kommet under verdien.

Aktivere vifteforsterker (KONTROLLENHET 1)

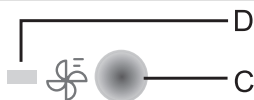

- Trykk på bryteren **C** for å aktivere vifteforsterkeren (signallampe **D** lyser). Bruk denne funksjonen til å redusere kondensen (dugg) på innvendige vegger, temperaturforskjeller mellom ulike deler av apparatet eller ved høyere omgivelsestemperatur. Viften går bare når kjøleskapsdøra er lukket.

Super freeze

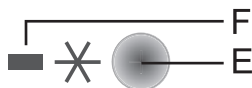

- Bruk denne innstillingen når du har slått på apparatet for første gang, før rengjøring og når du setter inn store mengder matvarer.

- **Kontrollenhet 1:** bruk bryteren E (signallampe F lyser).

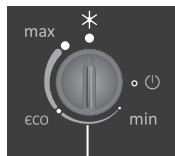

A

- **Kontrollenhet 2:** med bryter A, posisjon (*), Innstillingen slås automatisk av etter ca. to døgn.

Alarm for åpen kjøleskapsdør (KONTROLLENHET 1)

Hvis kjøleskapsdøra er åpen i over ett minutt, utløses en lydalarm. Alarmen deaktiveres når døra lukkes.

KONTROLLENHET 3

Apparat med vifte og No Frost-system

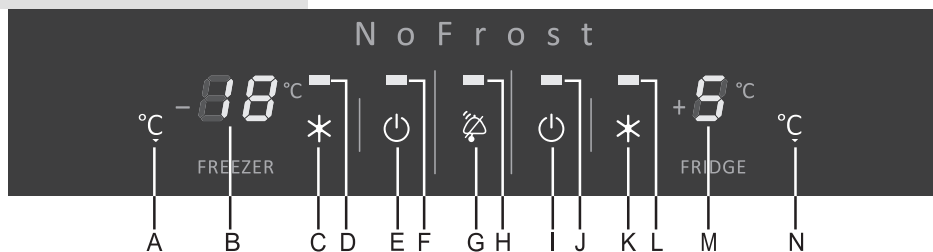

- A** Bryter for fryseskapstemperatur
- B** Display for fryseskapstemperatur: viser temperaturen i området -16 °C til -24 °C
- C** Av/på-bryter for Super freeze
- D** Signallampe: lyser når Super freeze er aktivert
- E** Av/på-bryter for apparat (kjøleskap og fryseskap)
- F** Signallampe: lyser når fryseboksen er i bruk

- G** Av/på-bryter for barnesikring og bryter for kvittering av lydalarm
- H** Signallampe: lyser når en alarm er aktivert Av/på-bryter for kjøleskap
- J** Signallampe: lyser når kjøleskapet er i bruk
- K** Av/på-bryter for ekstra kjøleeffekt
- I** Signallampe: lyser når Super ekstra-kjøleeffekt er aktivert
- M** Display for kjøleskapstemperatur: viser temperaturen i området +1 °C til +9 °C
- N** Bryter for kjøleskapstemperatur

Slå apparatet på og av

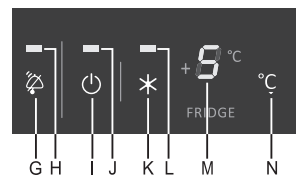
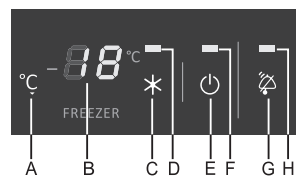

Regulere temperaturen

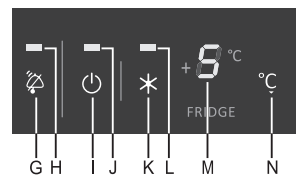

Sett støpslet i en nettkontakt før du slår på apparatet for første gang. Strekene på displayet betyr at kjøleskapet og fryseskapet er av.

- Du slår på apparatet ved å holde bryteren **E** inne i tre sekunder. Kjøleskapet og fryseskapet slås på og signallampene **F** og **J** lyser. I denne modusen kan du bare slå av kjøleskapet ved å holde bryteren **I** inne i tre sekunder (signallampe **J** slukner).
- Kjøleskapstemperaturen +9 °C og fryseskapstemperaturen 0 °C vises. Disse verdiene vises helt til temperaturen for kjøleskap og fryseskap faller under disse verdiene.
- Apparatet er forhåndsinnstilt til anbefalt kjøleskapstemperatur +5 °C og fryseskapstemperatur -18 °C.

Temperaturområde for kjøleskap:	fra +1 °C til +9°
Temperaturområde for fryseskap:	fra -16 °C til -24 °C + Super freeze

- Reguler fryseskapstemperaturen med bryteren **A** og kjøleskapstemperaturen med bryteren **N**.
- Når en av termostatbryterne trykkes inn, begynner displayet å blinke og den nyeste innstillingen vises.
- Du regulerer temperaturen ved å trykke kort på den aktuelle bryteren. Hver gang du trykker på bryteren, endres temperaturen med 1 °C. Under endring av innstillingene er alle de andre bryterne deaktivert.
- Ca. Fem sekunder etter at du sluppet bryteren (ingen aktivitet), lagres den nyeste innstillingen. Den faktiske temperaturen i kjøleskapet eller fryseskapet vises.

Andre innstillinger

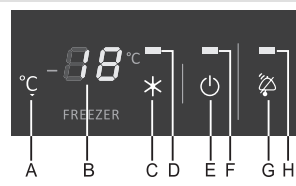

Kontinuerlig lydsignal – alarm for åpen kjøleskapsdør

Hvis kjøleskapsdøra er åpen i mer enn ett minutt, aktiveres en kontinuerlig lydalarm og signallampen H lyser. Lydalarmen opphører når døra lukkes eller når alarmen kvitteres med bryteren **G**.

Periodisk lydalarm – for høy temperatur i kjøle- eller fryseskapet

Når temperaturen blir for høy, aktiveres et periodisk lydsignal og temperaturdisplayet blinker.

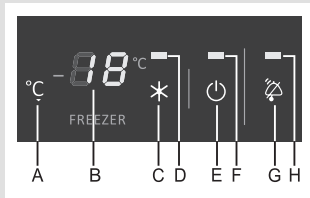

- Lydalarmen kvitteres ved å trykke på bryteren **G**. Når temperaturen i fryseskap/kjøleskap kommer ned på et nivå der ikke maten kan bli ødelagt, slukner signallampen **H** og displayet slutter å blinke.
- Hvis temperaturen i fryseskapet fremdeles ikke er trygg ett døgn etter at alarmen ble kvittert, utløses lydalarmen på nytt. Alarmen slås av automatisk når temperaturen kommer ned på et nivå der det ikke lenger er fare for at mat skal bli ødelagt. Etter at apparatet er slått på for første gang, er det lagt inn ett døgnns forsinkelse for alarmen for å unngå unødig aktivisering.

Periodisk lydsignal – strømbruddalarm

Hvis temperaturen i kjøleskapet eller fryseskapet stiger for mye på grunn av strømbrudd, utløses en periodisk lydalarm, signallampen **H** lyser, og den høyeste faktiske temperaturen for kjøleskapet blinker på displayet (for kjøleskapet er maksimaltemperaturen 9 °C).

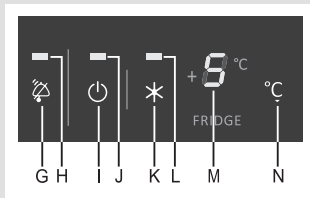

Ekstra kjøleeffekt (strømforsterkerfunksjon for kjøleskapet)

Trykk på bryteren **K** for å aktivere ekstra kjølekapseffekt (strømforsterker). Signallampe **L** lyser. I dette tilfellet er viften også på, forutsatt at kjøleskapsdøra er lukket.

Etter seks timer deaktiveres strømforsterkeren og innstillingene går tilbake til de nyeste verdiene. Strømforsterkerfunksjonen er beregnet for rask avkjøling av store mengder matvarer.

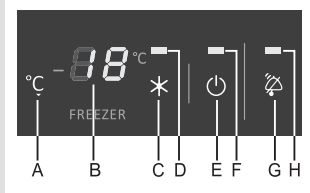

Super freeze

Trykk på bryteren **C** for å aktivere funksjonen Super freeze (ekstra innfrysningseffekt). Signallampe **D** lyser. Super freeze aktiveres.

Hvis Super freeze ikke deaktiveres manuelt, slås funksjonen av automatisk etter to døgn. Denne funksjonen er beregnet for rask innfrysing av store mengder matvarer. Ved strømbrudd starter Super freeze på nytt. Bruk denne innstillingen når du har slått på apparatet for første gang, før rengjøring og når du setter inn store mengder matvarer.

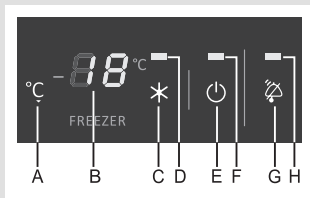

Barnesikring

Den innebygde barnesikringen hindrer at apparatet slås av i utide og uønskede eller utilsiktede endringer i innstillinger/temperatur. Du slår på/av barnesikringen ved å holde bryteren **G** inne i tre sekunder ('LL' og 'L' blinker på displayet i tre sekunder). Når barnesikringen er på, er bare bryteren for deaktivering av barnesikringen aktiv. Hvis det trykkes på andre brytere, vises 'LL' og 'L' på displayet.

Betjeningspanel - apparat med mekanisk regulering

Modell uten vifte

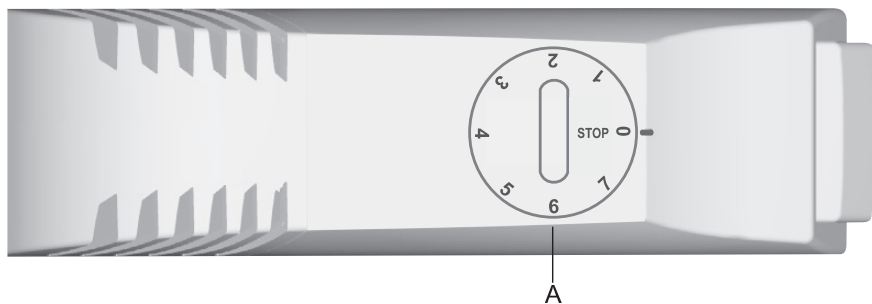

Modell med vifte

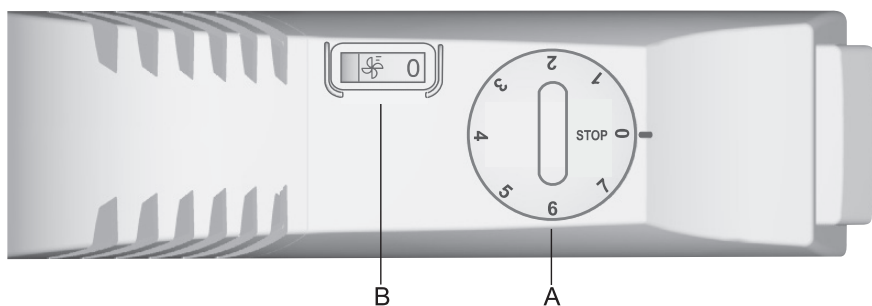

A Av/på- og termostatbryter

B Av/på-bryter for vifte (bare på enkelte modeller)

Slå produktet av og på

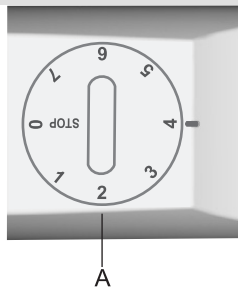

Slå på: Drei termostatbryteren i retning 7 med urviseren.

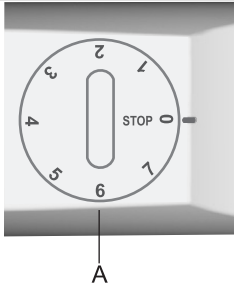

Slå av: Drei termostatbryteren tilbake til **STOP (0)**.

Stille inn temperaturen

- Ved normale omgivelsestemperaturer anbefales middels høy innstilling. Du kan om ønskelig stille inn en høyere eller lavere temperatur termostatbryteren.
- Termostatinnstillinger nærmere posisjon 7 gir lavere temperatur i kjøleskapet (det blir kaldere). Temperaturen i kjøleskapet kan synke under 0 °C. Innstillinger nærmere posisjon 1 gir høyere temperaturer (det blir varmere). Bruk bare innstillinger nær posisjon 7 hvis lavere temperatur er ønsket eller anbefalt, og når omgivelsestemperaturen er under 16 °C.
- Hvis omgivelsestemperaturen endres, påvirker dette også temperaturen i produktet. Derfor må termostatinnstillingen justeres tilsvarende.
- Når termostatbryteren settes på STOP (0), virker ikke produktet (kjølesystemet er slått av); men produktet forsynes fremdeles med strøm (lyset i kjøleskapet tennes når døra åpnes).

Vifte

(bare på enkelte modeller)

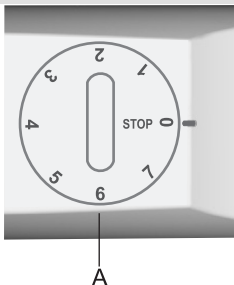
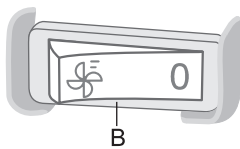
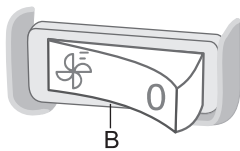

- Viften fordeler kaldluften mer jevnt i kjøleskapet, setter fart i kjøleprosessen og reduserer doggdannelsen på hyllene. Den virker bare når kompressoren er i gang.
- Det anbefales at du slår på viften som tilleggsfunksjon under følgende forhold:
 - når romtemperaturen er veldig høy (over 30 °C);
 - når luftfuktigheten er veldig høy eller når det begynner å dannes doggdråper på hyllene;
 - når store mengder mat settes inn samtidig (hurtigkjøling).

• Slå viften på og av

På =  Av = 0

Merk! Når viften slås på, økes strømforbruket og temperaturen i kjøleskapet synker. Derfor anbefaler vi at kjøleskapstemperaturen justeres når viften er på.

Anbefalte innstillinger:

- Når viften er aktivert: posisjon 1–4.
- Uten vifte: posisjon 4–7.

Temperaturinnstillingen for kjøleskapet påvirker indirekte temperaturen i fryseboksen.

Innvendig tilbehør

Hylle

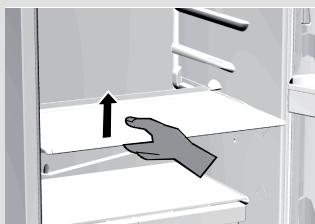

Regulerbar glasshyll

(Tilbehøret avhenger av modellen)

- Hyllene kan plasseres valgfritt på skinnene inne i kjøleskapet. For å ta hyllen ut, skal du løfte den fremste delen oppover og trekke hyllen forsiktig utover. Lett fordervelige matvarer skal plasseres bakerst på hyllen, da temperaturen er lavest der.

Horisontal flaskeholder

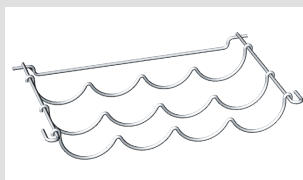

Hvis du trenger plass til å oppbevare lengre gjenstander (flasker, glass, mugg) i kjøleskapet, kan du ta ut den fremre delen av hyllen, sette den lavere i kabinettet og få ønsket plass.

Den er beskyttet mot utilsiktet utglidning.

Stativet kan trekkes ut bare når det er tomt. Løft den bakre delen av stativet og trekk den mot deg.

Stativet skal settes i apparatet slik at døren kan lukkes igjen uten hindring.

Maks. kapasitet er 9 flasker på 0,75 l eller 13 kg total masse – se etiketten på høyre side inne i kabinettet.

Skuff til grønnsaker

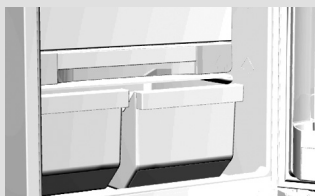

- Skuffen til grønnsaker under glasshyllen nederst i kjøleskapet brukes til oppbevaring av frukt og grønnsaker. Den holder riktig nivå av fuktighet og forhindrer uttørring.

Én skuff

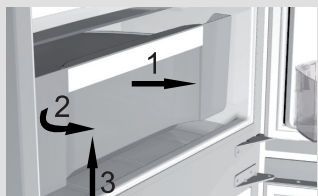

- Slik skal skuffen dras ut:
 - Dra skuffen mot deg (i retningen slik pil 1 viser) helt til døren stopper. Dra skuffen på motsatt side ut av kjøleskapet (i en roterende bevegelse slik pil 2 viser) mens du løfter skuffen samtidig (i retningen slik pil 3 viser).

Innsiden av kjøleskapsdøren

Vifte

- Innsiden av døren til kjøleskapet består av forskjellige hyller eller holdere som brukes til å oppbevare ost, smør, egg, yoghurt, og en rekke andre mindre forpakninger, tuber, bokser, osv. Den nederste hyllen brukes til oppbevaring av flasker.

Uttrekkshylle til snacks

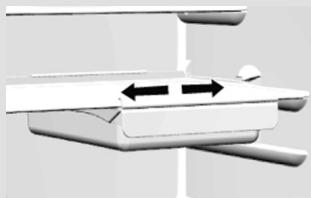

- Viften er festet under taket eller er skjult bak det bakre kjøleskappanelet eller i fryserrommet og gir bedre og jevnere fordeling av temperaturen og reduserer dugg på oppbevaringshyllene.

Hyllen er spesielt praktisk for oppskåret pålegg, ost, osv. Hyllen trekkes ut ved å løfte den fremre delen litt og deretter trekke den ut. Håndtaket kan flyttes sidelengs sammen med skuffen.

Anbefalt fordeling av matvarer

Kjøleskapsavdelingene:

- **den øverste hyllen:** hermetisk mat, brød, vin, kake, ...
- **den midterste delen:** meieriprodukter, ferdig tilberedt mat, desserter, juice, øl, ...
- **den nederste delen:** kjøtt, kjøttprodukter, delikatesser, ...
- **uttrykksskuff:** fersk frukt, grønnsaker, salater, rotvekster, poteter, løk, hvitløk, tomat, tropisk frukt, surkål, kålrot, ...

Fordeling i døren:

- **øverste/midterste delen:** egg, smør, ost, ...
- **den nederste delen:** drikkevarer, bokser, flasker, ...

Fryserseksjoner:

- frysing, oppbevaring av frosne matvarer (se kapitlene Frysing og lagring av frossen mat).

Oppbevaring av mat i kjøleskapet

Viktig forholdsregler og tips

- Riktig bruk av apparatet, riktig innpakking av matvarene, riktig temperaturinnstilling og nødvendige hygieniske tiltak bidrar til å bevare kvaliteten på matvarene som lagres i skapet.
- Følg alltid holdbarhetsdatoen som står på matvaren.
- For å unngå blanding av lukt og fuktighet bør de enkelte matvarene pakkes godt inn.
- Du må aldri oppbevare lettantennelige, flyktige eller eksplosjonsfarlige stoffer i kjøleskapet.
- Drikkevarer med høyt alkoholinnhold skal oppbevares stående i forseglede flasker.
- Noen organiske stoffer som sitronsaft, appelsinskall, smørsyre, og lignende kan forårsake skader på plastskuffer, tetningslister og andre overflater hvis de utsettes for stoffene over lengre tid.
- Ubehagelig lukt fra skapet er tegn på fordervede matvarer eller behov for rengjøring (se avsnittet om rengjøring).
- Hvis du skal forlate boligen i en lengre periode, bør du fjerne alle lett fordervelige matvarer fra skapet.

Oppbevaringsperioder

Anbefalte perioder for oppbevaring av matvarer i kjøleskapet

Matvare	Oppbevaringsperiode
egg, marinader, røkt kjøtt,	opptil 10 dager
ost	opptil 10 dager
gulrøtter, osv. ...	opptil 8 dager
smør	opptil 7 dager
kake, frukt, ferdigretter, ferskt kjøtt	opptil 2 dager
fisk, fersk kjøttdeig, sjømat	opptil 1 dag

Oppbevaring av mat i FreshZone-avdelingen

I **FreshZone**-delen holder maten seg frisk lengre enn i et vanlig kjøleskap og bevarer smak og næringsinnhold bedre. Forråtnelse og tap av masse går langsommere. Derfor holder frukt og grønnsaker seg ferskere lengre.

Skuffen må være godt lukket for optimal effekt.

- Når du kjøper mat, må du kontrollere at den er fersk, for dette vil bestemme matens kvalitet og hvor lenge den holder seg i kjøleskapet.
- Oppbevar maten i lukkede beholdere, eller passende emballasje, for å forhindre at den sender ut eller mottar lukt og fukt.
- Ta maten ut av skuffen 30-60 minutter før bruk, slik at smak og aroma får utvikle seg i romtemperatur.
- Mat som ikke tåler lave temperaturer og ikke egner seg til oppbevaring i **FreshZone**-skuffen, er blant annet følgende: ananas, avokado, banan, oliven, poteter, aubergine, agurk, bønner, paprika, melon, honningmelon, gresskar, squash...
- Slik fjerner du skuffen:
 - Ta ut grønnsakskuffen.
 - Ta ut glasshyllen over og på noen modeller under FreshZone-skuffen.
 - Fjern skuffdekelet (1) om nødvendig (gjelder bare noen modeller). Åpne, hold på midten (som vist på bildet), bøyy skuffen litt og trekk den samtidig opp mot deg.
 - Trekk skuffen til posisjonen som er vist på bildet (detalj »A«), dreii den nedover og fjern den.
 - Skuffen settes på plass igjen på samme måte, bare i motsatt rekkefølge.

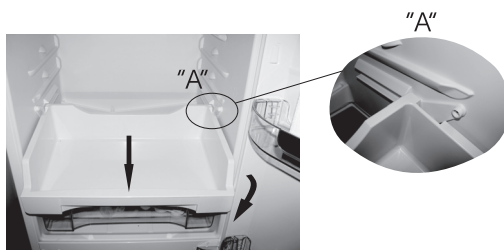

Frysing og oppbevaring av frosne matvarer

Fremgangsmåte ved frysing

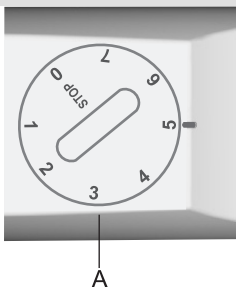
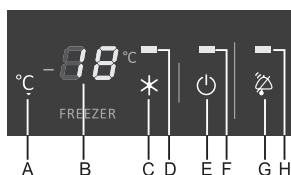
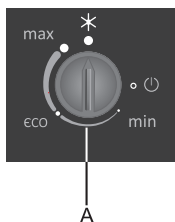
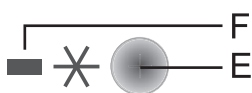

- Aktiver innfrysingsfunksjonen ved å trykke på knappen (C) for kontinuerlig drift i 24 timer før matvarene skal innfryses.
 - **kontrollenhet 1:** bruk bryteren E,
 - **kontrollenhet 2:** med bryter A, posisjon (*),
 - **kontrollenhet 3:** bruk bryteren C,
 - **mekanisk regulering:** bryterposisjon ca. Mellom 4 og 6.

Ved utløp av denne perioden, legger du de ferske matvarene i **fryseavdelingen**. Unngå at de allerede nedfrosne matvarene kommer i berøring med de ferske matvarene.

Påse at frysermodeller med NO FROST-funksjonen får nok plass under taket til sirkulasjon av kald luft. Unngå derfor å oppbevare matvarer over merket for maks. oppbevaringsnivå (se fig.).

- Etter 24 timer kan du legge matvarene **over i oppbevaringsavdelingen**, og gjenta innfrysingsprosedyren ved behov. Du kan også ta ut uttrekksskuffene og oppbevare de frosne matvarene direkte i fryseskapets hyller. Ikke ta ut den nederste skuffen hvis du har et NO FROST-apparat.
- Ved frysing av mindre mengder ferske matvarer (1-2 kg) er det ikke nødvendig å aktivere den raske innfrysingsfunksjonen.

Viktige forholdsregler og tips ved innfrysing av ferske matvarer

- Frys bare matvarer som egner seg til frysing, og som kan opprettholde en lav temperatur. Matvarene må være ferske, og de må ikke være fordervede.
- Pakk matvarene riktig inn ved bruk av korrekt emballasje.
- Pakken må være lufttett, og den må ikke lekke da utsiving kan være årsak til vitamintap og dehydrering av matvarene.
- Pakkene bør merkes med følgende data: type og mengde av mat og pakkedato.
- Det er svært viktig at matvarene fryses ned så raskt som mulig. Derfor anbefaler vi at pakkene ikke er for store, og at de avkjøles før nedfrysing.
- Hvor stor mengde ferske matvarer som kan legges i fryseskabet på én gang, er angitt på typeskiltet. Hvis du legger for store mengder matvarer i fryseskabet på én gang, forringes fryseevnen. Det påvirker kvaliteten på de frosne matvarene.

Oppbevaring av ferdigfrosne matvarer

Lagringsperioden og anbefalt temperatur er oppgitt på emballasjen. Følg alltid produsentens anvisninger for oppbevaring og bruk av frosne matvarer. Velg bare matvarer som er pakket inn på riktig måte, som er forsynt med nødvendige data, og som oppbevares i fryseskap ved maks. -18 °C. Ikke kjøp ferdigfrosne matvarer som har et lag med is. Det er tegn på at pakken er tint minst én gang. Pass på at matvarer ikke begynner å tine før de kommer inn i fryseskabet. Stigning i temperatur reduserer oppbevaringstiden og forringes kvaliteten på matvarene.

Oppbevaring av frosne matvarer

Veiledende oppbevaringstid for frosne matvarer i fryseren

Matvare	Periode
Frukt, oksekjøtt	fra 10 til 12 måneder
Grønnsaker, kalvekjøtt og fjærkre	fra 8 til 10 måneder
Vilt	fra 6 til 8 måneder
Svinekjøtt	fra 4 til 6 måneder
Kjøttdeig	4 måneder
Brød, bakverk, ferdigretter, mager fisk	3 måneder
Innmat	2 måneder
Røkte pølser, fet fisk	1 måned

Tining av nedfrosne matvarer

Tinte eller delvis tinte matvarer må brukes så fort som mulig. Den kalde luften gjør at matvarene holder seg, men den tilintetgjør ikke de aktive mikroorganismene som kan gjøre maten fordervet. Delvis tining reduserer ernæringsverdien, spesielt når det gjelder frukt, grønnsaker og ferdigretter.

Automatisk avriming

Det er normalt ikke nødvendig å avrime kjøleskapet, da islaget som dannes på bakveggen inne i skapet avrimes automatisk. Rim kan legge seg på fordampere/kjøleelementet når kompressoren arbeider og smelter igjen når kompressoren stopper. Smeltevannet drypper da fra kjøleelementet og ned i smeltevannsrennen. Herfra ledes det gjennom avløpshullet i midten og ut i fordamperskålen over kompressoren, hvor det fordampes. Hvis du legger merke til at det er dannet mye is på bakveggen (3-5 mm tykt), skal du slå av kjøleskapet og utføre avrimingen manuelt.

Avising av vanlig fryser

- Avriming bør skje når rimlaget er ca. 3-5 mm tykt.
- Aktiver hurtiginnfrysingsfunksjonen (se det aktuelle kapittelet, avhengig av modell - hurtiginnfrysing) 24 timer før avriming for kontinuerlig drift for også å fryse matvarene inne i fryseskabet. Tøm deretter fryseren og legg matvarene på et kjølig sted, slik at de holder seg frosne.
- Slå av fryseskabet (se det aktuelle kapittelet for AV/PÅ-funksjonen) og trekk ut strømledningen fra vegguttaket.
- Legg en absorberende klut i bunnen for å samle opp smeltevannet, og bytt kluten med jevne mellomrom.
- Bruk aldri elektriske apparater til å tine fryseren (hårføner, osv.) - **LIVSTRUENDE!**
- Bruk aldri oppløsningsmidler, spray, o.l. til å fjerne rimen med, da de kan ødelegge plastdelene i skapet og være helseskadelige.
- Rengjør fryseskabet innvendig og tørk av (se kapittelet Rengjøring).
- Slå på fryseren før du fyller det med matvarer.

Avising av NO FROST-fryser

- Avising av NO FROST-fryseren skjer automatisk. Frostlag som dannes med jevne mellomrom, forsvinner automatisk.
- Oppsamling av is eller rim i fryserommet kan skyldes unormal bruk av apparatet (døra har vært åpnet for ofte og/eller er blitt stående åpen for lenge, døra har ikke vært helt lukket osv.). I slike tilfeller kobler du apparatet fra strømmen, tar maten ut av fryseskabet og beskytter den mot optining.. Rengjør og tørk innsiden av fryseren. Før du setter de frosne matvarene inn i fryseren igjen, slår du på apparatet og velger ønsket innstilling.

Før du går i gang med å rengjøre skapet, må du koble fra strømforsyningen til skapet (se kapittelet om PÅ/AV-funksjonen, og ta støpselet ut av stikkontakten).

Det er viktig at du fjerner alle rester av rengjøringsmidler.

- Rengjør skapet utvendig med en oppløsning av vann og såpe.
- Unngå bruk av sterke eller spesialrensedyer (f.eks. rensedyer for rustfritt stål) ved rengjøring av plast og lakkerte overflater, da de kan skades.
- Rengjør **lakkerte og/eller aluminiumsoverflater** med en bløt klut og alkoholbasert rensedyer (for eksempel glassrengjøringsmidler).
- Vask skapet innvendig med lunkent vann og rengjøringsmidler, tilsatt litt eddik.
- Beholdere, hyller og skuffer med dekorativ profil (metallisk utseende) kan ikke vaskes i oppvaskmaskin! De kan bare rengjøres med oppløst flytende rengjøringsmiddel og en myk klut. Ikke gni dem!

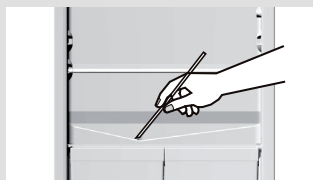

- Smeltevannsrennen, som sitter under kjøleelementet på kjøle-/fryseskapets bakvegg, fungerer som oppsamlere for kondensvann. Derfor skal de holdes rene og frie for matrester. Kontroller disse med jevne mellomrom og rengjør om nødvendig (bruk f.eks. et sugerør av plast for å åpne hullet).

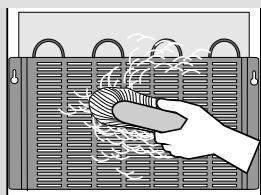

- **Kondensatoren** på kjøle-/fryseskapets bakvegg skal alltid være ren og fri for matrester. Tørk derfor av kondensatoren med en myk børste eller støvsuger.

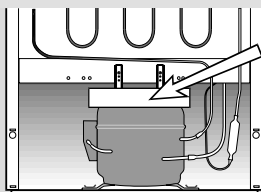

- Fordamperskålen over kompressoren må også rengjøres. Hvis du har tatt ut skålen, pass på at den settes tilbake på samme måte, og sjekk at den står helt horisontalt!

- Is- og/eller rimlag på mer enn 3-5 mm øker energiforbruket og skal fjernes regelmessig (ikke for NO FROST-fryseren). Bruk ikke skarpe eller spisse gjenstander, oppløsninger eller spray.
- Etter rengjøringen kan du koble kjøleskapet til strømforsyningen og legge matvarer inn i skapet igjen.

Feilsøking

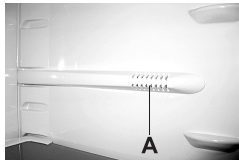
Feil:	Arsak/løsning
Hvis apparatet ikke virker når støpselet er satt i stikkontakten:	<ul style="list-style-type: none"> • Kontroller at det er strøm i stikkontakten og at den ev. er slått på.
Kjølssystemet går uavbrutt uten at det stopper: 	<ul style="list-style-type: none"> • Romtemperaturen er for høy. • Døren åpnes for ofte, døren har stått åpen i en lengre periode. • Døren stenger ikke ordentlig (partikler kan stenge for døren, sjekk pakning, osv.) • For mye ferske matvarer kan ha vært lagt inn i kjøle-/fryseskapet. • Kjøleskappproben (A) er blokkert med ferske matvarer. Omplasser matvarene for å sørge for luftsirkulasjon rundt proben (kun visse modeller). • Sjekk at det er tilstrekkelig luftsirkulasjon og rengjør kondensatoren en gang i mellom.
Mye rimdanning på bakveggen i skapet:	<ul style="list-style-type: none"> • Døren åpnes ofte, eller døren har stått åpen over lengre tid. • Sette inn varm mat i kjøle-/fryseskapet • Matvarene eller emballasjen er i berøring med bakveggen inne i kjøle-/fryseskapet. • Dårlig dørtetningslist. Rengjør eller bytt ut tetningen hvis den er skitten eller skadet.
Oppsamling av is eller rim på innsiden av fryseren kan skyldes følgende:	<ul style="list-style-type: none"> • Døra er blitt åpnet for ofte eller har stått åpen for lenge. • Døra har ikke vært helt lukket. • Feil med dørpakningen. • Hvis pakningen er skitten eller ødelagt, må du rengjøre den eller skifte den ut.
Vann renner ut av apparatet:	<ul style="list-style-type: none"> • Vannet kan renne ut av kjøle-/fryseskapet hvis smeltevannsrennen er tilstoppet, eller hvis smeltevannet renner over. • Rengjør det tilstoppede røret med et sugerør • (se kapittelet Tining) Tin tykke islag manuelt
Signallampe H blinker: (gjelder bare fryseskap)	<ul style="list-style-type: none"> • Døren åpnes ofte, eller døren har stått åpen over lengre tid. • Døren stenger ikke ordentlig (partikler kan stenge for døren, sjekk pakning, osv.) • Strømbrytning over for lang tid • For mye ferske matvarer kan ha vært lagt inn i kjøle-/fryseskapet.
Døren er vanskelig å åpne:	<ul style="list-style-type: none"> • Det kan være vanskelig å åpne døren rett etter at den er blitt lukket. Grunnen til dette er at en viss mengde kald luft slipper ut av apparatet gjennom den åpne døren og byttes ut med varm luft fra rommet. Når den luften avkjøles, skapes det et undertrykk (vakuum) som gjør det vanskelig å åpne døren. Etter ca. 5-10 minutter kan døren åpnes igjen uten problemer.

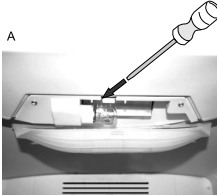
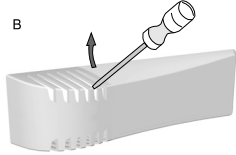
Feil:	Årsak/løsning
<p>Utskifting av lyspære:</p> <p>A</p>  <p>B</p> 	<ul style="list-style-type: none"> • Før du bytter lyspæren, må du ta støpselet ut av stikkkontakten. A - Bruk skrutrekkene til å trykke på låsekroken (i pilens retning) og ta av dekselet. B - Sett skrutrekkeren inn i sporet i lampeglasset, løft det og ta det av. <p>Skift pæren med en som er lik (E 14, samme spenning som den opprinnelige) og sett lampeglasset på plass igjen.</p> <ul style="list-style-type: none"> • Husk: den gamle lyspæren er ikke organisk nedbrytbart avfall. • Da pæren er forbruksvare, er den ikke omfattet av garantien! • Lyspærene som brukes i dette apparatet, er spesialpærer som bare er beregnet på bruk i husholdningsapparater. De egner seg ikke til rombelysning i hjemmet.
<p>Signallampe B blinker:</p>	<ul style="list-style-type: none"> • Hvis signallampe B blinker, må du kontakte en servicetekniker.
<p>Visning av feilkode på displayet (bare på enkelte modeller):</p>	<ul style="list-style-type: none"> • Hvis E vises på displayet, må du kontakte en servicetekniker.

Hvis ingen av årsakene ovenfor passer til ditt problem, kontakter du nærmeste servicesenter og oppgir type, modell og serienummer - dette står på etiketten med grunnleggende informasjon som er festet på innsiden av apparatet.

Kjøleskap-/fryserapparatene avkjøles av kjølesystemet med en kompressor (vifteassistert i visse modeller) hvis drift kan avgis en viss støy. Nivået av støyen avhenger av plassering, riktig bruk og alder på apparatet.

- **Når apparatet er startet**, kan kompressoren (strømningen av kjølemiddel) avgir noe mer støy. Dette betyr ikke at det er noe galt med apparatet, eller har noen innvirkning på apparatets levetid. Støyen reduseres gradvis og avtar til slutt helt.
- Det hender apparatet avgir **uvanlig og sterkere støy** som er heller uvanlig for apparatet. Denne støyen er ofte konsekvensen av feil posisjonering av apparatet:
 - Apparatet skal plasseres på et solid underlag og stå i vater.
 - Den skal ikke være i berøring med veggen eller med andre kjøkkenelementer.
 - Sjekk om tilbehøret inne i apparatet står riktig. Sjekk også flasker, bokser og andre beholdere som kan være i berøring med hverandre.

PRODUSENTEN FORBEHOLDER RETTEN TIL Å ENDRE
SPESIFIKASJONENE UTEN INNVIRKNING PÅ APPARATETS
FUNKSJONELLE DRIFT.

Bruksanvisningen for apparatet finner du også på vår
hjemmeside på www.gorenje.com

COMBI 54-2



387703

no (10-14)