

**ASKO**



## Brugsanvisning

Kaffemaskine

CM8457S

CM8457A



---

# INDHOLDSFORTEGNELSE

---

<b><i>Indledning</i></b>		
_____	Anvendte piktogrammer	4
<b><i>Beskrivelse</i></b>		5
_____		
<b><i>Kontrolpanel</i></b>		6
_____		
<b><i>Sikkerhedsforskrifter</i></b>		
_____	Vær opmærksom på følgende	7
<b><i>Brug</i></b>		
_____	Forberedelse	10
	Betjening	11
<b><i>Indstillinger</i></b>		
_____	Brug af menuindstillinger	20
<b><i>Vedligeholdelse</i></b>		
_____	Rengøring	28
<b><i>Meddelelser</i></b>		
_____	Fejloversigt	33
<b><i>Fejlfinding</i></b>		35
_____		
<b><i>Installationsvejledning</i></b>		
_____	Vær opmærksom på følgende	38
	Indbygning	39
<b><i>Appendiks</i></b>		
_____	Bortskaffelse af apparat og emballage	41
	Tekniske data	41

## INDLEDNING

Denne kaffemaskine brygger velsmagende kaffe, espresso og cappuccino. Du kan brugertilpasse maskinens indstillinger, så de passer til dine personlige præferencer og smag.

Der blev brugt kaffe på fabrikken for at teste apparatet, og det er derfor helt normalt, at der er spor af kaffe i kaffemøllen. Apparatet er dog med garanti helt nyt.



**Læs først brugsanvisningen omhyggeligt og helt, før du begynder at bruge apparatet, og gem den til senere brug.**

### Anvendte piktogrammer



**Vigtig information**



**Fare! Elektrisk apparat**



**Fare for forbrænding**



**Tips**

De dele, som kan komme i kontakt med kaffe eller mælk, er i overensstemmelse med bestemmelser i EØF-direktiv 1935/2004 om materialer egnet til kontakt med fødevarer.

Dette apparat er mærket i overensstemmelse med EU-direktiv 2004/108/EF om affald af elektrisk og elektronisk udstyr (WEEE).

## BESKRIVELSE

A. Hovedafbryder/Aa. Tænd/standby-knap

B. Håndtag

C. Dyse

D. Vandbeholder (aftagelig)

E. Kopbakke

F. Drypbakkerist (aftagelig)

G. Servicelåge

H. Højdejusterbar kaffedispenser

I. Betjeningspanel

J. Låg til kaffebønneholder

K. Låg til kaffetragt

L. Bryggeenhed

M. Strømkabel

N. Mælkebeholder:

N1. Låg (aftageligt)

N2. Skyder CAFFE LATTE/CAPPUCCINO (aftagelig)

N3. RENGØR-knap

N4. Mælkeudløbsrør (aftageligt)

N5. Sugerør (aftageligt)

O. Varmtvandsdyse (aftagelig)

P. Måleske til formalet kaffe

Q. Kaffegrumsbeholder (kan tages ud)

R. Drejeknap til indstilling af malingsgrad

S. Kaffebønnebeholder

T. Plads til måleskeen

U. Fyldetragt til formalet kaffe

V. Kaffevejledning

W. Plads til tilbehør (venstre og højre)

X. IEC-stik

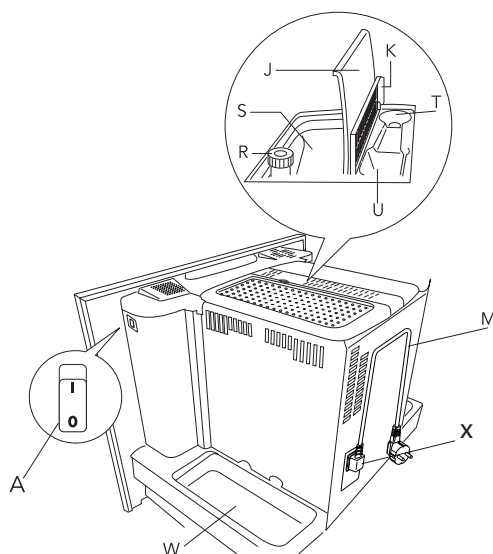

O. Varmtvandsdyse (aftagelig)

P. Måleske til formalet kaffe

Q. Kaffegrumsbeholder (kan tages ud)

R. Drejeknap til indstilling af malingsgrad

S. Kaffebønnebeholder

T. Plads til måleskeen

U. Fyldetragt til formalet kaffe

V. Kaffevejledning

W. Plads til tilbehør (venstre og højre)

X. IEC-stik

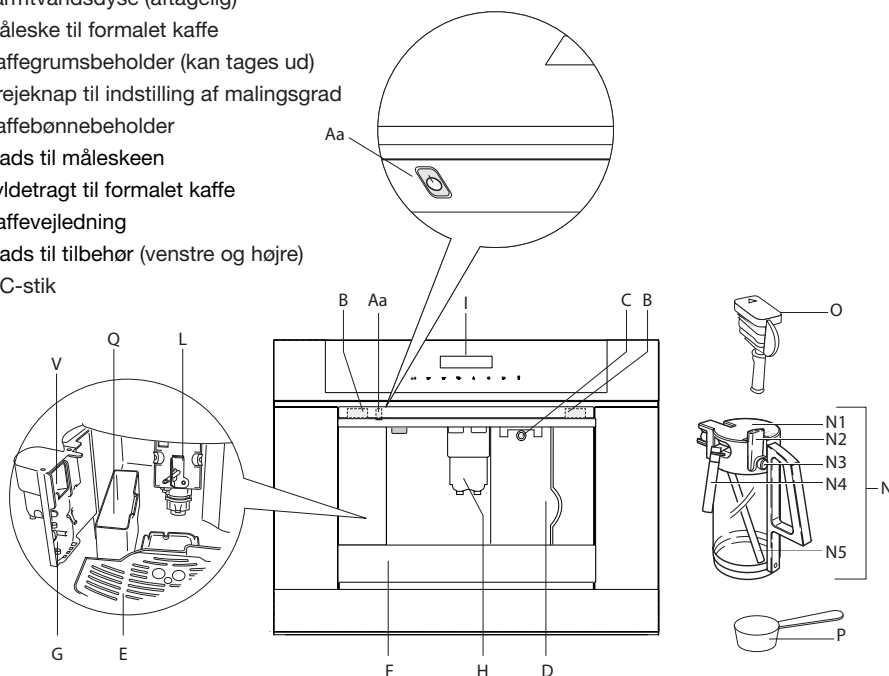

## BETJENINGSPANEL

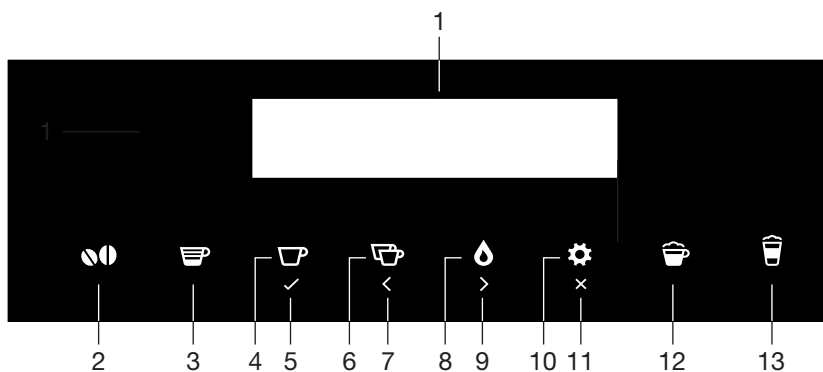

1. Display
2. Berøringsstast 'Kaffestyrke' til at vælge styrke eller formalet
3. Berøringsstast til at vælge typen/mængden af kaffe:
  - ESPRESSO
  - MELLEMLØS KOP
  - STOR KOP
4. Berøringsstast 'En kop kaffe'
5. Berøringsstast 'OK' til bekræftelse af den valgte funktion
6. Berøringsstast 'To kopper kaffe'
7. Berøringsstast 'RUL' til at rulle tilbage gennem menuen og displayet
8. Berøringsstast 'Varmt vand'
9. Berøringsstast 'RUL' til at rulle frem gennem menuen og displayet
10. Berøringsstast 'MENU' til aktivering eller deaktivering af menuen
11. Berøringsstast 'TILBAGE' til at forlade den valgte funktion
12. Berøringsstast 'Cappuccino'
13. Berøringsstast 'Latte Macchiato'

### Vær opmærksom på følgende



- **ADVARSEL:** Apparatet og dets tilgængelige dele kan blive varme under brug. Der bør udvises forsigtighed for at undgå at røre varmelegemer.



- Apparatet er ikke beregnet til at blive brugt af fysisk eller psykisk handicappede, små børn og/eller personer med mangel på erfaring og viden, medmindre de er under opsyn eller er blevet instrueret i sikker brug af apparatet af en person, som har ansvaret for deres sikkerhed.

- Børn skal overvåges for at sikre, at de ikke leger med apparatet.
- Børn uden opsyn må ikke foretage rengøring og vedligeholdelse.
- Sænk aldrig espressomaskinen i vand.
- Dette er udelukkende et husholdningsapparat. Apparatet er ikke beregnet til brug følgende steder: personalekøkkener i butikker, på kontorer og andre arbejdsmiljøer; stuehuse; af gæster på hoteller, moteller og andre typer af beboelsesmiljøer, såsom steder, der tilbyder overnatning med morgenmad og lignende.



- Hvis stikket eller strømkablet er beskadiget, skal de udskiftes af kundeservice for at undgå enhver potentiel risiko.



- Dette apparat er kun beregnet til hjemmebrug (omkring 3.000 kopper om året). Enhver anden brug betragtes som forkert, og i så fald vil ingen garanti blive givet.
- Dette apparat er beregnet til at "lave espresso-kaffe" og "varme drikke". Brug det med omhu for at undgå skoldning fra vandet og dampstråler eller gennem forkert brug.
- Læn dig ikke op ad maskinen, når den er kommet ud af skabet, og læg ikke tunge eller ustabile genstande på maskinen.

## SIKKERHEDSFORSKRIFTER



- Dette apparat kan installeres over en indbygningsovn, hvis denne er udstyret med en køleventilator på bagsiden.



- Producenten er ikke ansvarlig for skader forårsaget af ukorrekt, forkert eller urimelig brug af apparatet.

- Rør ikke varme overflader, når du bruger apparatet. Brug greb eller håndtag.

- I tilfælde af fejl, så sørg for at apparatet ikke er tilsluttet lysnettet. Drej hovedafbryderen på højre side (bag frontpanelet) til 0. Der henvises til vores serviceafdeling for reparationer.

- Brug kun originale reservedele. Manglende overholdelse af ovenstående kan reducere apparatets sikkerhed.

- Anbring ikke genstande indeholdende væsker, brændbare eller ætsende materialer, på maskinen.

- Brug holder (tilbehør) til kaffe (for eksempel kaffebønner).

- Apparatet må aldrig berøres med våde hænder.



- Træk kun i stikket for frakobling.

- Træk aldrig i strømkablet, da den ellers kan blive beskadiget.

- Stil hovedafbryderen på siden af apparatet på 0 (fra) for at afbryde strømforsyningen fra apparatet.

### *Gælder kun europæiske markeder:*



- Apparatet kan bruges af børn i alderen fra 8 år og derover, hvis de er under opsyn eller er blevet instrueret i sikker brug af apparatet og forstår alle farer ved ukorrekt brug af apparatet. Børn uden opsyn må ikke foretage rengøring og brugervedligeholdelse, hvis de ikke er 8 år og derover og under opsyn. Hold apparatet og dets ledning uden for rækkevidde af børn under 8 år.



## SIKKERHEDSFORSKRIFTER



- Apparatet kan bruges af personer med nedsatte fysiske, sensoriske eller mentale evner eller mangel på erfaring og viden, hvis de er under opsyn eller er blevet instrueret i sikker brug af apparatet og forstår alle farer ved ukorrekt brug af apparatet.
- Børn må ikke lege med apparatet.
- Tag apparatets stik ud af stikkontakten, når det ikke er i brug eller ved rengøring.
- Overflader, der er markeret med dette symbol, bliver varme under brug (symbolet findes kun på visse modeller).

# BRUG

## Forberedelse

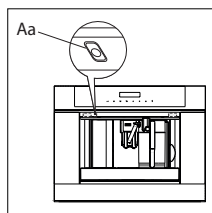

Sæt apparatets stik i stikkontakten (se kapitlet 'Installation'), og tænd for apparatet på hovedafbryderen (se 'A', side 5). Første gang du tænder apparatet med hovedafbryderen, og hver gang det tilsluttes, udfører apparatet handlingen "SELVDIAGNOSTICERING". Derefter slukker apparatet.

For at tænde det trykkes på tænd/standby-knappen (Aa) på venstre side under kontrolpanelet.

- Der blev brugt kaffe på fabrikken for at teste apparatet, og det er derfor helt normalt, at der er spor af kaffe i kaffemøllen.
- Tilpas vandets hårdhed hurtigst muligt ved at følge instruktionerne i afsnittet "Indstilling af vandets hårdhed".

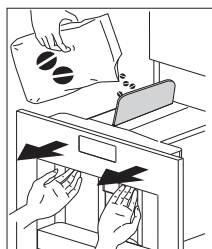
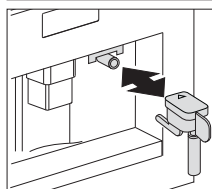
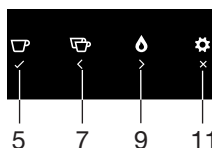

1. Start apparatet med tænd/standby-knappen (se 'Aa'). Apparatet viser 'FYLD VANDBEHOLDER' på forskellige sprog.
  - Træk vandbeholderen ud, skyl og fyld den med frisk vand uden at overskride linjen 'MAX'.
  - Sæt tilbage, og skub så langt den vil gå.
2. Indstil sproget.
  - Når meddelelsen "TRYK OK FOR AT VÆLGE DANSK" vises på displayet, holdes berøringstasten 'OK' (5) nede i ca. 5 sek. Hvis du indstiller det forkerte sprog, følges instruktionerne i afsnittet "Indstilling af sprog". Hvis du ikke kan finde dit sprog, vælg et af de sprog, der vises på displayet. Instruktionerne henviser til den engelske version. Følg derefter instruktionerne på skærmen.
3. Sæt en kop under varmtvandsdysen. Sæt en kop under varmtvandsdysen (hvis varmtvandsdysen ikke er indsat, viser apparatet "INDSÆT VARMTVANDSDYSE").
4. Isæt varmtvandsdysen, hvis den ikke er indsat. Apparatet viser derefter: "VARMT VAND TRYK OK".
5. Tryk på berøringstasten 'OK' (5), og efter få sekunder kommer lidt vand ud af dysen.
6. Maskinen viser nu "SLUKKER VENT VENLIGST" og slukker.
7. Tag apparatet ved at trække det ud ved hjælp af håndtagene.

## BRUG

- Åbn låget og fyld beholderen med kaffebønner. Luk derefter låget og skub apparatet i. Kaffemaskinen er nu klar til brug.



**Fyld vandbeholderen kun med koldt vand. Brug aldrig andre væsker, såsom mineralvand eller mælk.**

**For at undgå funktionsfejl må du aldrig fylde med malet kaffe, frose eller karamelliserede kaffebønner eller noget andet, der kan beskadige apparatet.**



- Når du bruger apparatet for første gang, skal du lave 4-5 kopper kaffe og 4-5 kopper cappuccino, inden apparatet giver et tilfredsstillende resultat.
- Hver gang du tænder for kaffemaskinen ved at trykke på hovedafbryderen (A), udfører den en "SELVDIAGNOSTICERING" cyklus og slukkes derefter. Tryk på tænd/standby-knappen (Aa) for igen at tænde maskinen.

### Betjening



#### Forberedelse af kaffen (brug af kaffebønner)

- Apparatet er forudindstillet til at lave kaffe med en normal smag. Du kan også vælge kaffe med en ekstra mild, mild, standard, stærk eller ekstra stærk smag. Formålet kaffe er også en valgmulighed.
- Du vælger den ønskede smag ved at trykke flere gange på berøringstasten 'Kaffestyrke' (2). Den ønskede kaffesmag vises på skærmen.

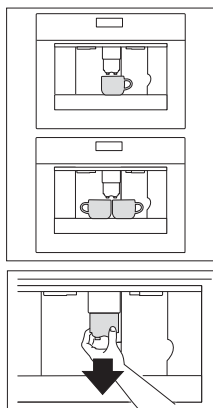

- Anbring 1 kop under dyserne for at lave 1 kop kaffe, eller 2 kopper for at lave 2 kopper kaffe.
- Sænk dyserne så tæt på koppen som muligt for at få en mere cremet kaffe.
- Tryk på berøringstasten 'kaffetype' (3) for at vælge kaffetypen:
  - ESPRESSO
  - MELLEMSTOR KOP
  - STOR KOP
- Tryk på berøringstasten 'dosér en kop kaffe' (4), hvis du vil lave én kop kaffe, og på 'dosér to kopper kaffe' (6), hvis du vil lave to kopper.
  - Apparatet maler nu bønner og begynder doseringen af kaffe i koppen.

## BRUG

- Når den indstillede mængde af kaffe er doseret, stopper maskinen doseringen automatisk og tømmer kafferester til kaffegrumsbeholderen. Efter få sekunder er apparatet igen klar til brug.

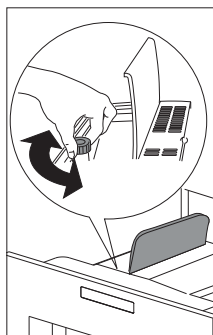

### Tips

- For at slukke apparatet, trykkes på 'Tænd/sluk'-knappen (Aa/se side 5). Før apparatet slukkes, udfører det en automatisk skyllecycklus. Sørg for at undgå skoldninger.
- Hvis kaffe kun kommer ud som små dryp eller slet ikke, skal drejeknappen til indstilling af malingsgrad drejes én gang med uret (se "Indstilling af malingsgrad"). Drej ét klik ad gangen, indtil doseringen af kaffe er tilfredsstillende.
- Hvis kaffe kommer ud for hurtigt, og cremen ikke smager godt, drej knappen én tak mod uret). Sørg for ikke at dreje knappen til indstilling af malingsgrad for langt, da kaffen kan komme ud som dryp, når der laves 2 kopper.
- Du kan stoppe doseringen af kaffe ved at trykke på berøringstasten 'Dosér en kop kaffe' (4) eller 'Dosér to kopper kaffe' (6) igen.
- Efter doseringen af kaffe er afsluttet (statuslinjen når 100 %), kan du ændre mængden af kaffe (se 'Ændring af kaffemængde').
- Når displayet viser meddelelsen "FYLD VANDBEHOLDER!", skal du fylde vandbeholderen, ellers kan apparatet ikke lave kaffe. Det er normalt, at der er noget vand tilbage i vandbeholderen, når meddelelsen vises.

### Tips til at lave varmere kaffe

- Tre minutter efter du har lavet den sidste kaffe, kan du forvarme bryggeenheden ved at bruge menupunktet "SKYL" (se 'Skylning'). Hæld vandet i den underliggende drypbakke eller brug vandet til at fylde (og derefter tømme) koppen til kaffen.
- Brug ikke kopper, der er for tykke, da de vil absorbere for meget varme.

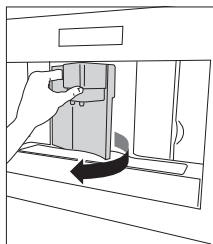

### Tømning af kaffegrumsbeholderen

- Apparatet tæller antallet af de bryggede kaffekopper. Ved hver 14. enkelte kaffekop (eller ved 7 dobbelte) viser apparatet "TØM KAFFEGRUMSBEHOLDER". Dette betyder, at kaffegrumsbeholderen er fuld og skal tømmes og vaskes.
- Så længe kaffegrumsbeholderen ikke er tømt, vises denne meddelelse, og maskinen kan ikke lave kaffe.
- For at rengøre beholderen skal du åbne servicelågen på forsiden, skubbe dysen, fjerne drypbakken, tømme den og rengøre.

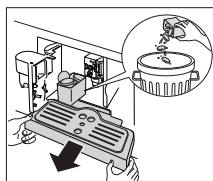

### Vigtigt!

**Træk altid drypbakken helt ud for at undgå, at den falder, når du fjerner kaffegrumsbeholderen. Tøm kaffegrumsbeholderen og rens den grundigt, mens du sørger for, at alle rester på bunden er fjernet.**



Hver gang du trækker drypbakken ud, skal kaffegrumsbeholderen også tømmes, selv om den ikke er helt fuld. Hvis denne proces ikke gennemføres, kan kaffegrumsbeholderen overfyldes, når kaffen er lavet, og maskinen kan blive blokeret.

Fjern aldrig vandbeholderen, når apparatet doserer kaffe. Ellers vil apparatet ikke være i stand til at lave kaffe. Hvis apparatet ikke fungerer, skal du ikke kontakte kundeservice med det samme, men kig først i fejlfindingsvejledningen. Hvis dette ikke hjælper, så kontakt kundeservice.

### Ændring af kaffemængde

Apparatet er fabriksindstillet til automatisk at dosere følgende kaffemængder:

- ESPRESSO
- MELLEMSTOR KOP
- STOR KOP

## BRUG



### Gør følgende for at ændre disse mængder:

1. Sæt en kop under varmtvandsdysen.
2. Tryk på berøringstasten »kaffetype« (3) for at vælge kaffetypen.
3. Hold berøringstasten 'dosér en kop kaffe' (4) nede, indtil meddelelsen "PROGRAMMERET MÆNGDE" vises, og kaffedoseringen begynder.
4. Så snart koppen er fyldt med den ønskede mængde kaffe, trykkes på samme ikon igen. Den nye mængde er nu indstillet.

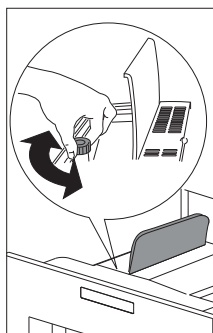

### Indstilling af malingsgrad

Hvis kaffe frigives for hurtigt eller for langsomt (i dryp), kan du ændre malingsgraden.

### Skift kun malingsgraden under maleprocessen. Ellers kan du beskadige kaffemaskinen.

1. Tag apparatet ved at trække det ud ved hjælp af håndtagene.
2. Tryk på berøringstasten 'dosér en kop kaffe' (4).
3. Åben låget til kaffebønneholderen.
4. Drej drejeknappen til indstilling af malingsgrad mod uret for at få en mere finere malet kaffe, langsommere dosering og mere cremet udseende. Drej drejeknappen med uret for at få grovere malet kaffe og hurtigere dosering (ikke dryppende).

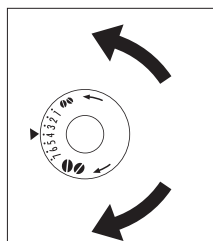

Justeringen vil være tydelig efter brygning af mindst 2 kopper kaffe.

## BRUG

### Tilberedning af espresso med malet kaffe

1. Tryk på berøringstasten 'Kaffestyrke' (2) flere gange for at vælge "FORMALET".
2. Tag maskinen ved at trække den ud ved hjælp af håndtagene.
3. Løft det midterste låg, hæld ét mål formalet kaffe i tragten, skub apparatet tilbage, og fortsæt som beskrevet i afsnittet "Tilberedelse af kaffe med kaffebønner". Du kan lave én kop kaffe ad gangen ved at trykke på berøringstasten 'Dosér en kop' (4).
4. Når du er færdig med at bruge maskinen med formalet kaffe, kan du gå tilbage til tilberedning af kaffe med bønner ved at deaktivere formalet kaffe-funktionen ved at trykke på berøringstasten 'Kaffestyrke' (2).

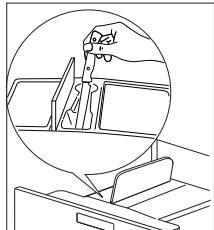
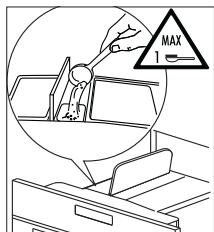
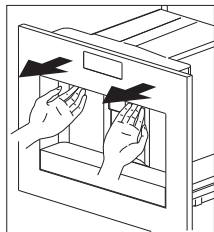

### Bemærkninger

- Påfyld aldrig formalet kaffe, når maskinen er slukket, da kaffen kan spredes gennem maskinens indre.
- Hæld aldrig mere end 1 mål på, ellers vil apparatet ikke lave kaffe.
- Brug kun den medfølgende måleske.
- Hæld kun formalet kaffe beregnet til espresso-kaffemaskiner i tragten.
- Hvis der bruges mere end én måleske formalet kaffe, og tragten tilstoppes, skal du skubbe kaffen ned med en kniv. Fjern derefter bryggeenheden samt maskinen og rengør dem som beskrevet i afsnittet "Rengøring af bryggeenhed".

### Tilberedning af varmt vand

Varmt vand kan bruges til opvarmning af kopper og til at lave varme drikke, såsom te eller pulversuppe.



**Advarsel! Aktivér kun varmtvandsdysen, når der er en beholder under den. Varmt vand kan medføre skoldning!**

1. Sæt varmtvandsdysen på plads.
2. Anbring en beholder under varmtvandsdysen.

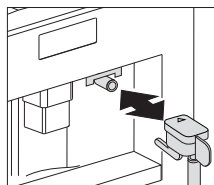

## BRUG



8

- Tryk på berøringstasten 'Varmt vand' (8). Varmt vand doseres, og displayet viser "VARMT VAND". Når den programmerede mængde af varmt vand er doseret, stopper doseringen automatisk. I få sekunder viser displayet "TILBEREDELSE I GANG VENT VENLIGST". Når apparatet igen er klar til at lave kaffe, vises de sidste indstillinger for kaffebrygning på displayet.

### Ændring af mængden af varmt vand

Maskinen er indstillet til automatisk at levere 150 ml varmt vand.

Gør følgende for at ændre disse mængder:

- Anbring en beholder under vanddysen.
- Hold berøringstasten 'Varmt vand' (8) nede, indtil meddelelsen "PROGRAMMERET MÆNGDE" vises, og doseringen af varmt vand begynder.
- Så snart koppen er fyldt med den ønskede mængde Varmt vand, trykkes på samme ikon igen. Den nye mængde er nu indstillet.

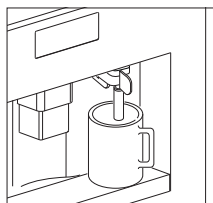

### Tilberedning af cappuccino

Denne funktion giver dig mulighed for at lave cappuccino. For at gøre dette skal du benytte den særlige mælkebeholder. Skyl mælkebeholderen under vandhanen første gang, du bruger den.

- Vælg smagen af den kaffe, du vil bruge til at lave cappuccino af, ved at trykke på berøringstasten 'Kaffestyrke' (2).
- Fjern låget på mælkebeholderen.
  - Overskrid aldrig 'MAX'-grænsen (som svarer til ca. 750 ml), som er markeret på beholderen.
  - Det er bedst at bruge skummet- eller minimælk ved køleskabstemperatur (ca. 5 °C).
  - Sørg for, at indtagelsesrøret er sat korrekt i gummipakningen.
- Sæt låget på mælkebeholderen.
  - Mængden af mælkeskum kan justeres ved at flytte regulatoren mod 'CAPPUCCINO' eller 'CAFFE LATTE':
    - CAFFE LATTE giver tykkere skum.
    - CAPPUCCINO giver lettere skum.

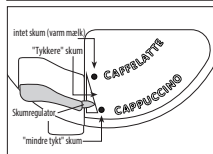
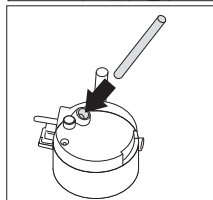
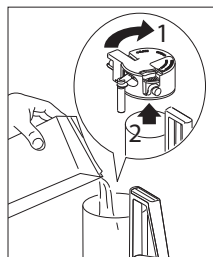



## BRUG

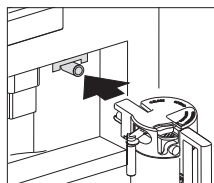
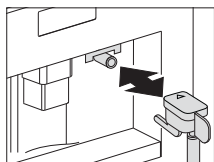

5. Fjern varmtvandsdysen og sæt mælkebeholderen til dysen.
6. Indstil mælkedysen (N4) og anbring en tilstrækkelig stor kop under kaffe- og mælkedyserne.
7. Tryk på berøringstasten 'Dosér cappuccino' (12). "CAPPUCCINO" vises på displayet, og efter få sekunder løber mælkeskummet ud af mælkedysen i koppen (doseringen stopper automatisk).
8. Apparatet doserer derefter kaffen.
9. Din cappuccino er nu klar. Tilsæt sukker efter ønske og drys lidt kakao over.

### Tilberedning af latte macchiato

Forbered apparatet som beskrevet i 'Tilberedning af cappuccino'.

- Ved trin 4: Anbring mælkeskumregulatoren (N2) mellem CAPPUCCINO og CAFFE LATTE, der er trykt på mælkebeholderens låg.
- Ved trin 7: tryk på berøringstasten 'Latte Macchiato' (13).



12 13

### Sådan smukkes mælken

1. Forbered først apparatet som beskrevet i 'Tilberedning af cappuccino', trin 2, 3, 4, 5 og 6.
2. Tryk på berøringstasten 'Cappuccino' (12) eller 'Latte Macchiato' (13) to gange (inden for to sekunder). Den doserede konsistens af mælkeskum svarer til den valgte drik (cappuccino eller latte macchiato).

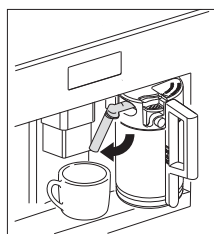

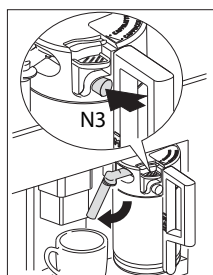
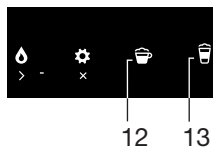

## Bemærkninger

- Når du laver cappuccino eller latte macchiato kan doseringen af mælkeskum eller kaffe afbrydes ved at trykke på berøringstasten 'Dosér cappuccino' (12) eller 'Latte Macchiato' (13).
- Hvis mælken i beholderen er skummet under leveringen af mælkeskum, kan du fjerne beholderen og tilføje mælken. Sæt beholderen på plads igen og tryk på berøringstasten 'Dosér cappuccino' (12) eller 'Latte Macchiato' (13) for at dosere cappuccino igen.
- For at sikre, at mælkeskummeren er helt ren, skal du altid rense kredsløbet i låget på mælkebeholderen, efter du har lavet cappuccino. "TRYK RENGØR!" blinker på displayet.
  - Anbring en beholder under mælkedysen.
  - Tryk på knappen RENGØR på låget (N3), og hold knappen nede i mindst 5 sekunder for at starte rengøringsfunktionen. Apparatet viser beskeden "RENGØR" over statuslinjen. Du bør ikke slippe RENGØR-knappen, indtil linjen er fyldt, som angiver, at rengøringen er fuldført. Når RENGØR-knappen slippes, stopper funktionen. Efter rengøringen fjernes mælkebeholderen og sættes i køleskabet. Mælken bør ikke stå udenfor køleskabet i mere end 15 minutter.
- Hvis du vil ændre mængden af kaffe eller opskummet mælk, som apparatet doserer automatisk i koppen, skal du fortsætte som beskrevet i afsnittet "Ændring af mængden af kaffe og mælk til cappuccino eller latte macchiato".

## Ændring af mængden af mælk til cappuccino eller latte macchiato

Apparatet er forudindstillet til automatisk at levere en standard cappuccino eller latte macchiato. Gør følgende for at ændre disse mængder:

1. Fyld beholderen med mælk op til den maksimale grænse angivet på beholderen.
2. Hold berøringstasten 'Dosér cappuccino' (12) nede, indtil meddelelsen "MÆLK TIL CAPPUCCINO PROGRAMMERET MÆNGDE" vises, eller hold berøringstasten 'Latte Macchiato' (13) nede, indtil meddelelsen "MÆLK TIL MACCHIATO PROGRAMMERET MÆNGDE" vises.
3. Slip berøringstasten Apparatet starter doseringen af mælk.
4. Når den ønskede mængde mælk er doseret i koppen, trykkes på berøringstasten 'Dosér cappuccino' (12) eller 'Latte Macchiato' (13) igen.

## BRUG

- Apparatet starter doseringen af kaffe i koppen efter få sekunder, og meddelelsen "KAFFE TIL CAPPUCC. PROGRAMMERET MÆNGDE" eller "KAFFE TIL MACCHIATO PROGRAMMERET MÆNGDE" vises.
5. Når den ønskede mængde kaffe er doseret i koppen, trykkes på berøringstasten 'Dosér cappuccino' (12) eller 'Latte Macchiato' (13) igen. Doseringen af kaffe stopper.
- Apparatet er nu programmeret med de nye indstillinger for mængden af mælk og kaffe.

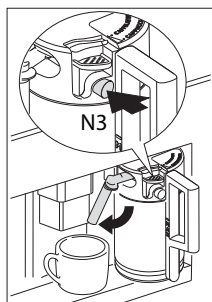

### Rengøring af dyser

Rengør dyserne på mælkebeholderen, hver gang du er færdig med at opvarme mælk eller lave cappuccino. Ellers kan rester af mælk sætte sig fast.

1. Anbring en beholder under mælkeudløbsrøret, og hold knappen RENGØR (N3) på mælkebeholderen nede i mindst 5 sekunder. Displayet viser "RENGØR"!



**Advarsel! Skoldningsfare fra damp og varmt vand, der kommer ud af mælkeudløbsrøret.**

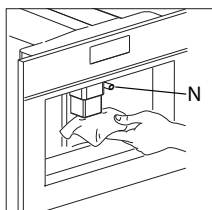

2. Fjern mælkebeholderen og rengør dyserne på apparatet med en fugtig klud.

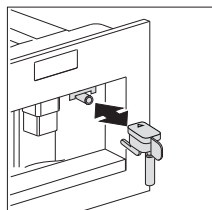

3. Sæt varmtvandsdyserne på plads.



Når du er færdig med rengøringen, fjernes mælkebeholderen og stilles i køleskabet, da mælken ikke bør stå uden for køleskabet i mere end 15 minutter. Se "Rengøring af dyser og mælkebeholder" for vejledning om rengøring af mælkebeholderen.

# INDSTILLINGER

## Brug af menuindstillinger

Du kan ændre de følgende menuindstillinger og funktioner:

- Skylning
- Vælg sprog
- Strømbesparelse (aktivér eller deaktivér strømbesparelse)
- Indstil ur (klokken)
- Automatisk start (tænd automatisk)
- Automatisk sluk (sluk automatisk)
- Indstil temperatur (af vand til kaffebrygning)
- Vandhårdhedsgrad
- Kontrast (display)
- Lydalarm
- Statistik (fra apparatet)
- Standardværdier (nulstil)
- Afkalkning



11

Tryk på berøringstasten 'Tilbage' (11) for at vende tilbage til kaffe-tilstand.

### Skylning

Når der er gået 2-3 minutter, siden du sidst har lavet kaffe, bør du skylle systemet først for at forvarme bryggeenheden. Vælg skyllefunktionen fra den korrekte menu. Lad vandet løbe ned i den underliggende drypbakke. Du kan også bruge vandet til at opvarme den kop, som du skal bruge til kaffe. I det tilfælde skal du blot lade det varme vand løbe ned i koppen (og så tømme den bagefter).



5 7 9 10

1. Tryk på berøringstasten 'MENU' (10) for at åbne menuen.
2. Tryk på berøringstasterne 'Rul' (7 og 9), indtil "SKYL" vises.
3. Tryk på berøringstasten 'OK' (5) for at bekræfte. 'TRYK OK FOR SKYL' vises. Tryk igen på berøringstasten 'OK' (5) igen for at bekræfte.
4. Apparatet udfører automatisk skyllecyklus (lidt varmt vand løber ud af dysserne og samles i drypbakken).

## INDSTILLINGER



### Valg af sprog

Du kan vælge mellem flere sprog.

Du kan vælge et andet sprog på følgende måde:

1. Tryk på berøringstasten 'MENU' (10) og tryk på rulle-tasterne (7 og 9), indtil menu-punktet "VÆLG SPROG" vises. Bekræft menu-punktet med berøringstasten 'OK' (5).
2. Sprogvalget vises på displayet. Tryk på rulle-tasterne (7 og 9), indtil det ønskede sprog kommer frem. Når det ønskede sprog vises, bekræftes det med berøringstasten 'OK' (5).

### Strømbesparelse

Brug denne funktion til at aktivere eller deaktivere strømbesparelse. Når funktionen er aktiveret, reduceres strømforbruget til et niveau i henhold til EU-regulativer. Gør følgende for at aktivere eller deaktivere denne funktion:

1. Tryk på berøringstasten 'MENU' (10) og tryk på rulle-tasterne (7 og 9), indtil menu-punktet "STRØMBESPARELSE" vises.
2. Bekræft menu-punktet med berøringstasten 'OK' (5).
3. "DEAKTIVÉR?" vises (eller "AKTIVÉR?", hvis funktionen er deaktiveret). Bekræft med berøringstasten 'OK' (5).

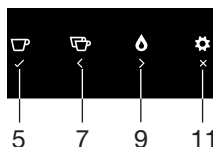

### Indstil ur

Gør følgende for at indstille uret på displayet:

1. Tryk på berøringstasten 'MENU' (10) og tryk på rulle-tasterne (7 og 9), indtil "SÆT UR" vises. Tryk på berøringstasten 'OK' (5).  
*Timerne blinker på displayet.*
2. Brug rulle-tasterne (7 og 9) til at indstille timerne, og tryk på berøringstasten 'OK' (5) for at bekræfte.  
*Minutterne blinker på displayet.*
3. Brug rulle-tasterne (7 og 9) for at indstille minutterne. Tryk på berøringstasten 'OK' (5) for at bekræfte.
4. Tryk på berøringstasten 'TILBAGE' (11) for at forlade menuen.

### Automatisk start

Du kan indstille tidspunktet for automatisk start, så apparatet står klar på et angivet tidspunkt (fx om morgenen), så du kan brygge en frisk kop kaffe med det samme. **Forsigtig!** Apparatets ur skal være indstillet korrekt, for at denne funktion virker korrekt.

1. Tryk på berøringstasten 'MENU' (10) for at åbne menuen, og tryk på rulle-tasterne (7 og 9), indtil menu-punktet "AUTOMATISK START" vises.

## INDSTILLINGER

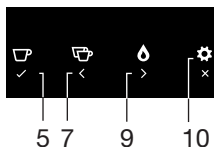

2. Tryk på berøringstasten 'OK' (5). "AKTIVÉR?" vises.
3. Tryk på berøringstasten 'OK' (5). *Timerne blinker på displayet.*
4. Brug rulletasterne (7 og 9) til at indstille timerne.
5. Tryk på berøringstasten 'OK' (5) for at bekræfte. *Minutterne blinker på displayet.*
6. Brug rulletasterne (7 og 9) for at indstille minutterne.
7. Tryk på berøringstasten 'OK' (5) for at bekræfte. "AKTIVERET" vises under "AUTOMATISK START".
8. Tryk på berøringstasten 'TILBAGE' (11) for at forlade menuen.

### Deaktiver automatisk start

1. Tryk på berøringstasten 'MENU' (10) for at åbne menuen, og tryk på rulletasterne (7 og 9), indtil menupunktet "AUTOMATISK START" vises.
2. Tryk på berøringstasten 'OK' (5). "DEAKTIVÉR" vises.
3. Tryk på berøringstasten 'OK' (5). "DEAKTIVERET" vises.
4. Tryk på berøringstasten 'TILBAGE' (11) for at forlade menuen.

### Automatisk sluk (standby)

Apparatet er som standard indstillet til at slukke automatisk efter 30 minutter.

Denne periode kan ændres, så apparatet slukker efter 15 eller 30 minutter eller 1, 2 eller 3 timer.

Gør følgende for at programmere Automatisk sluk:

1. Tryk på berøringstasten 'MENU' (10) og tryk på rulletasterne (7 og 9), indtil menupunktet "AUTOMATISK SLUK" vises. Bekræft menupunktet med berøringstasten 'OK' (5).
2. Vælg en anden automatisk sluk-tid med rulletasterne (7 og 9). Når den ønskede automatisk sluk-tid vises, bekræftes den med berøringstasten 'OK' (5).
3. Tryk på berøringstasten 'TILBAGE' (11) for at forlade menuen.



### Indstilling af kaffetemperatur

Der findes fire temperaturniveauer.

Kaffens temperaturniveau er defineret som følger:

- ▷ ●○○○ = lav
- ▷ ●●●● = høj

## INDSTILLINGER

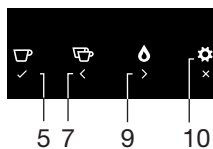

11

Fabriksindstillingerne ændres på følgende måde:

1. Tryk på berøringstasten 'MENU' (10) og tryk på rulletasterne (7 og 9), indtil menupunktet "INDSTIL TEMPERATUR" vises.
2. Bekræft menupunktet med berøringstasten 'OK' (5). Displayet viser den aktuelle indstilling.
3. Vælg anden temperatur ved hjælp af rulletasterne (7 og 9). Når den ønskede temperatur vises, bekræftes den med berøringstasten 'OK' (5).
4. Tryk på berøringstasten 'TILBAGE' (11) for at forlade menuen.

### Vandhårdhedsgrad

Meddelelsen "AFKALK!" vises på displayet, når apparatet har arbejdet i en fabriksindstillet periode, som beregnes på baggrund af den maksimale mængde af kalk, som kan være indeholdt i det anvendte vand. Hvis det er nødvendigt, kan denne periode forlænges og gøre behovet for afkalkning mindre hyppigt ved at programmere apparatet på baggrund af det faktiske kalkindhold i det anvendte vand. Gør som følger:

1. Fjern strimlen "Samlet hårdhedstest" (på forsiden af brugervejledningen) og sænk strimlen i vandet i et par sekunder.
2. Tag strimlen ud og vent 30 sekunder, indtil dens farve ændres og der dannes et antal røde prikker. Hvis du eksempelvis ser 3 røde prikker på teststrimlen, skal du indstille vandhårdhedsgraden til 3.
  - ▷ ●○○○ = vandhårdhedsgrad 1
  - ▷ ●●○○ = vandhårdhedsgrad 2
  - ▷ ●●●○ = vandhårdhedsgrad 3
  - ▷ ●●●● = vandhårdhedsgrad 4



Hvis du ikke længere har vandhårdhedstesten, kan du finde oplysningerne i nedenstående tabel.

3. Tryk på berøringstasten 'MENU' (10) og tryk på rulletasterne (7 og 9), indtil menupunktet "VANDHÅRDHEDSGRAD" vises. Bekræft menupunktet med berøringstasten 'OK' (5).
4. Displayet viser den aktuelle indstilling.

- Tryk på rulletasterne (7 og 9), indtil den fastlagte vandhårdhedsgrad vises. Bekræft valget med berøringstasten 'OK' (5). Apparatet er nu programmeret til at give advarsel om afkalkning, når der er behov for det, på baggrund af den aktuelle vandhårdhedsgrad.



Oplysninger om vandhårdhedsgraden i dit område kan fås fra det lokale vandværk. Tabellen nedenfor viser de påkrævede indstillinger for vandhårdhedsgrad på din maskine.

Tysk hårdhedsgrad	Fransk hårdhedsgrad	Vandhårdhedsgrad, maskine
0 - 6 dH	0 - 11 fH	1
7 - 13 dH	12 - 17 fH	2
14 - 20 dH	18 - 36 fH	3
> 21 dH	> 37 fH	4

### Justering af kontrast

Du kan øge eller mindske kontrasten på displayet ved at gøre følgende:

- Tryk på berøringstasten 'MENU' (10) for at åbne menuen, og tryk på rulletasterne (7 og 9), indtil menupunktet "KONTRAST" vises.
- Tryk på berøringstasten 'OK' (5) for at bekræfte.
- Tryk på rulletasterne (7 og 9), indtil den ønskede kontrast er nået. Statuslinjen angiver niveauet af den valgte kontrast:
  - ▷ ●○○○○ = lav
  - ▷ ●●●●● = høj
- Tryk på berøringstasten 'OK' (5) for at bekræfte.
- Tryk på berøringstasten 'TILBAGE' (3) én gang for at forlade funktionen, eller to gange for at forlade menuen.

### Lydalarm

Dette aktiverer og deaktiverer lydalarmer, som udsendes af maskinen, hver gang et ikon trykkes eller et tilbehør fjernes/tilføjes.

- Tryk på berøringstasten 'MENU' (10) for at åbne menuen, og tryk på rulletasterne (7 og 9), indtil menupunktet "LYDALARM" vises.
- Tryk på berøringstasten 'OK' (5) for at bekræfte.
- "Deaktiver?" vises (eller "Aktivér?", hvis funktionen er deaktiveret). Tryk på berøringstasten 'OK' (5) for at bekræfte.



## INDSTILLINGER

### Statistik

Du kan finde følgende oplysninger:

- hvor mange kopper kaffer, der er lavet,
- hvor mange kopper med mælkedrikke, der er lavet (cappuccino/latte macchiato/mælkeskum),
- hvor mange gange maskinen er blevet afkalket,
- det samlede antal liter vand, der er doseret.



To kopper kaffe brygget på samme tid tælles som to kopper.



Gør følgende for at finde oplysningerne:

1. Tryk på berøringstasten 'MENU' (10) og tryk på rulletasterne (7 og 9), indtil menupunktet "STATISTIK" vises. Bekræft menupunktet med berøringstasten 'OK' (5). Ved at trykke på rulletasterne (7 og 9) kan du se:
  - ▷ hvor mange kopper kaffer, der er lavet,
  - ▷ hvor mange kopper med mælkedrikke, der er lavet,
  - ▷ hvor mange gange maskinen er blevet afkalket,
  - ▷ det samlede antal liter vand, der er doseret.
2. Tryk på berøringstasten 'TILBAGE' (11) for at forlade menuen.



11

### Standardværdier (nulstil)

Dette nulstiller alle menuindstillinger og programmerede indstillinger til de fabriksindstillede standardværdier (med undtagelse af sprøvalget, som forbliver det brugervalgte).

For at nulstille til standardværdier gøres følgende:

1. Tryk på berøringstasten 'MENU' (10) og tryk på rulletasterne (7 og 9), indtil menupunktet "STANDARDVÆRDIER" vises.
2. Bekræft menupunktet med berøringstasten 'OK' (5).
3. Displayet viser "BEKRÆFT?".
4. Bekræft menupunktet med berøringstasten 'OK' (5).

## INDSTILLINGER

### Afkalkning

Over tid sætter den overskydende kalk fra opvarmet vand sig på maskinens varmelegemer. Afkalk maskinen, når meddelelsen "AFKALK" blinker på displayet.



Brug kun et afkalkningsmiddel, der anbefales af producenten. Brug under ingen omstændigheder sulfamin- eller eddikebaserede afkalkningsmidler. Ved brug af disse bortfalder garantien. Afkalk apparatet som beskrevet.

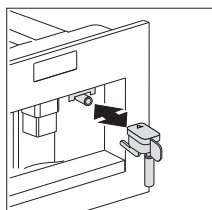

1. Indsæt varmtvandsdysen.
2. Tryk på berøringstasten 'MENU' (10) og tryk på rulle-tasterne (7 og 9), indtil menupunktet "AFKALK" vises. Bekræft menupunktet med berøringstasten 'OK' (5).
3. Displayet viser "BEKRÆFT?". Bekræft med berøringstasten 'OK' (5). Meddelelsen "TILFØJ AFKLAK.MIDDEL TRYK OK" vises.
4. Tøm vandbeholderen, hæld afkalkningsmidlet (125 ml) i beholderen ifølge vejledningen på afkalkningsmidlets etiket, tilføj derefter 1 liter vand. De efterfølgende afkalkninger udføres med afkalkningsmiddel, der kan købes i autoriserede servicecentre.



**Sørg for at eventuelt stænk fra afkalkningsmidlet ikke kommer i kontakt med overflader, der er følsomme over for syrer, såsom marmor, kalksten og keramik.**

5. Anbring en beholder på mindst 1,5 liter under kaffe- og varmtvandsdyserne.
6. Tryk på berøringstasten 'OK' (5). Displayet viser "AFKALKNING I GANG". Afkalkningsprogrammet starter, og afkalkningsblandingen doseres først fra kaffedyser og derefter fra varmtvandsdysen.
  - ▷ Afkalkningsprogrammet udfører automatisk en række skyl med pause imellem for at fjerne kalkaflejringer inde i maskinen.
  - ▷ Efter ca. 30 minutter vises meddelelsen "SKYLLER FYLD VANDBEHOLDER". Apparatet er nu klar til skylleprocessen med rent vand.

## INDSTILLINGER

7. Tøm beholderen, der blev brugt til opsamling af afkalkningsblandingen.
8. Tag vandbeholderen ud, tøm den, og fyld den med rent vand.
9. Sæt vandbeholderen tilbage på plads og sæt beholderen tilbage under kaffe- og varmtvandsdysserne.  
Displayet viser: "TRYK OK FOR SKYL".
10. Tryk på berøringstasten 'OK' (5).
  - Varmt vand løber ud af kaffedysen, og meddelelsen "SKYLLER VENT VENLIGST" vises.
  - Når skylleprocessen er færdig, vises meddelelsen "SKYLLER FYLD VANDBEHOLDER".
11. Tøm beholderen, der blev brugt til opsamling af skyllevandet.
12. Tag vandbeholderen ud, tøm den, og fyld den med rent vand.
13. Sæt vandbeholderen tilbage på plads og sæt beholderen tilbage under kaffe- og varmtvandsdysserne.  
Displayet viser: "TRYK OK FOR SKYL".
14. Tryk på berøringstasten 'OK' (5).
  - Varmt vand løber ud af varmtvandsdysen.
  - Når skylleprocessen er færdig, vises meddelelsen "SKYL AFSLUTTET TRYK OK".
15. Tryk på berøringstasten 'OK' (5).
  - Apparatet slukker automatisk.



Hvis afkalkningen afbrydes, før processen er færdig, vil apparatet fortsat vise meddelelsen om nødvendig afkalkning, og programmet skal startes igen fra begyndelsen.

**Ved manglende afkalkning af apparatet bortfalder garantien.**

## VEDLIGEHOELDELSE

### Rengøring

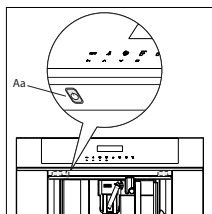

Før du udfører enhver slags rengøring, skal maskinen slukkes ved at trykke på hovedafbryderen (A), og stikket skal trækkes ud af stikkontakten. Sænk aldrig kaffemaskinen i vand.

#### Rengøring af kaffemaskinen

Brug ikke opløsningsmidler eller slibende rengøringsmidler til rengøring af kaffemaskinen. Det er nok at bruge en blød, fugtig klud. Vask aldrig nogen af komponenterne af kaffemaskinen i opvaskemaskinen.

Følgende dele af maskinen skal rengøres regelmæssigt:

- Kaffegrumsbeholder (Q)
- Drypbakke (F)
- Vandbeholder (D)
- Kaffedyser (H)
- Tragt til formalet kaffe (U)
- Maskinen indvendigt, som kan nås ved at åbne servicelågen (G)
- Bryggeenhed (L)

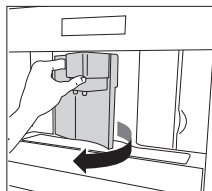

#### Rengøring af kaffegrumsbeholderen (Q)

Når "TØM KAFFEGRUMSBEHOLDER" vises, skal kaffegrumsbeholderen tømmes og rengøres. For at rengøre:

- Åbn servicelågen i fronten af apparatet, tag drypbakken ud, og rengør den.
- Rengør kaffegrumsbeholderen grundigt.

**Vigtigt!** Når du tager drypbakken ud, skal kaffegrumsbeholderen altid tømmes.

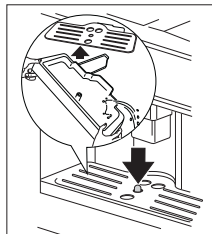
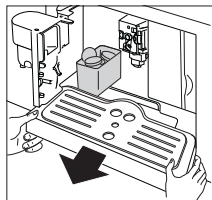

#### Rengøring af drypbakken (F)

**Vigtigt!** Hvis drypbakken ikke tømmes, kan vandet løbe over.

Dette kan ødelægge maskinen. Drypbakken har en niveauindikator (rød), som viser niveauet af vand i bakken. Før indikatoren stikker ud fra kopbakken, skal drypbakken tømmes og rengøres.

## VEDLIGEHOLDELSE

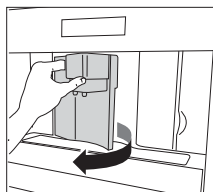

### Sådan fjernes drypbakken (F):

1. Åbn servicelågen.
2. Fjern drypbakken og kaffegrumsbeholderen.
3. Rengør drypbakken og kaffegrumsbeholderen.
4. Sæt drypbakken og kaffegrumsbeholderen på plads.
5. Luk servicelågen.

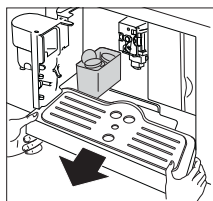

### Rengøring af vandbeholderen (D)

1. Rengør vandbeholderen regelmæssigt (ca. en gang om måneden) med en fugtig klud og lidt mildt opvaskemiddel.
2. Skyl beholderen grundigt.

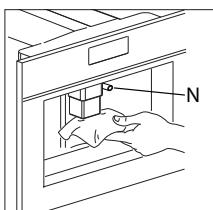

### Rengøring af dyser

1. Rengør dyserne regelmæssigt ved brug af en svamp.
2. Kontrollér regelmæssigt, at hullerne i dyserne ikke er tilstoppede. Fjern kafferester med en tandstikker, hvis det er nødvendigt.

### Rester af mælk på dysen (N) og i beholderen kan ødelægge korrekt drift af apparatet.

Derfor skal du fjerne dem ved at rengøre dysen med en svamp efter hver brug af kaffemaskinen.

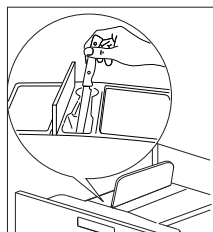
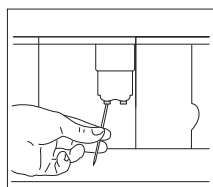

### Rengøring af tragt til formalet kaffe

- Kontrollér regelmæssigt (ca. en gang om måneden) om tragten til formalet kaffe ikke er tilstoppet.

## VEDLIGEHOELSE

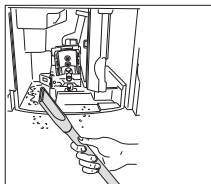

### Rengøring af indersiden af kaffemaskine

- Kontrollér regelmæssigt (ca. en gang om ugen) at indersiden af apparatet ikke er beskidt. Fjern kafferester med en svamp, hvis det er nødvendigt.
- Fjern resterne med en støvsuger.

### Rengøring af bryggeenhed

Bryggeenheden skal rengøres regelmæssigt for at undgå opbygning af kafferester, som kan medføre funktionsfejl.

**Bryggeenheden kan kun tages ud, når apparatet er slukket ved tryk på tænd/standby-knappen (Aa). Ellers kan du beskadige kaffemaskinen alvorligt.**

Gør som følger:

1. Sluk apparatet ved at trykke på tænd/standby-knappen (Aa) (**sluk ikke ved hovedafbryderen eller tag ikke stikket ud af stikkontakten**) og vent, indtil displayet slukker.
2. Åbn servicelågen.
3. Fjern drypbakken og kaffegrumsbeholderen.
4. Tryk indad på de to frigørelsesknapper og træk bryggeenheden ud samtidig.

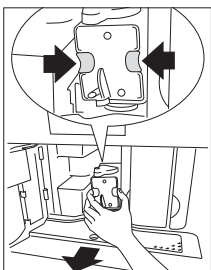

**Rengør bryggeenheden under ridende vand uden brug af rengøringsmidler. Rengør aldrig bryggeenheden i opvaskemaskinen.**

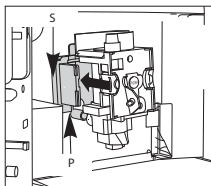

**Brug ikke opvaskemiddel til rengøring af bryggeenheden. Det vil fjerne det smøremiddel, der er påført indersiden af stemplet.**

5. Læg bryggeenheden i vand i ca. 5 minutter og skyl derefter.
6. Efter rengøring sættes bryggeenheden (L) på plads ved at glide den i de indre støtter (S) og stiften (P) i bunden. Skub derefter PUSH-symbolet helt, indtil den klikker på plads.

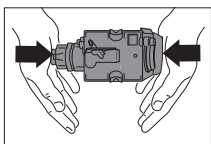

**OBS! Hvis bryggeenheden er vanskelig at indsætte, skal du først tilpasse den til de rette dimensioner ved at trykke på den kraftigt fra bunden og toppen.**

## VEDLIGEHOELDELSE

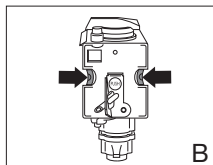
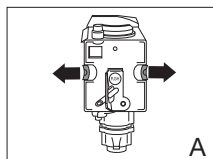

7. Når den er indsat, skal du sørge for, at de to farvede knapper er klikket ud igen, ellers kan servicelågen ikke lukkes.

- De to røde farvede knapper er korrekt klikket ud (A).
- De to røde farvede knapper er ikke klikket ud (B).

8. Sæt drypbakken og kaffegrumsbeholderen på plads.

9. Luk servicelågen.

### Bemærkninger

- Hvis bryggeenheden ikke er sat på plads korrekt, kan servicelågen ikke lukkes.
- Hvis det er vanskeligt at indsætte bryggeenheden, skal det gøres i den rigtige højde (før indsættelse) ved at trykke bryggeenheden fast sammen fra toppen og bunden.
- Hvis det er vanskeligt at indsætte bryggeenheden:
  - Sæt den ikke i apparatet, men anbring drypbakken, luk servicelågen, tænd hovedafbryderen på bagsiden af apparatet til 'fra' og så til 'til' igen.
  - Vent indtil alle lysene slukkes, åbn lågen, fjern drypbakken og indsæt bryggeenheden.
  - Sæt drypbakken sammen med kaffegrumsbeholderen på plads igen.
  - Luk servicelågen.

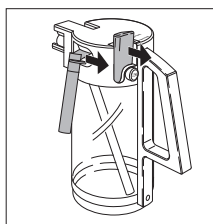

### Rengøring af mælkebeholderen (N)

Rengør altid rørene inde i mælkebeholderen, når du tilbereder mælk. Hvis der stadig er mælk i beholderen, skal du ikke stille den uden for køleskabet i længere tid end højst nødvendigt. Rengør beholderen hver gang du tilbereder mælk, som beskrevet i afsnittet "Tilberedning af cappuccino".

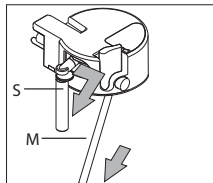

**Alle dele kan vaskes i opvaskemaskine. Læg dem i den øverste kurv i opvaskemaskinen.**

1. Drej lågen til mælkebeholderen med uret for at fjerne den.
2. Fjern mælkedysen (S) og indtagelsesrøret (M).

## VEDLIGEHOLDELSE

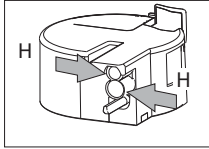
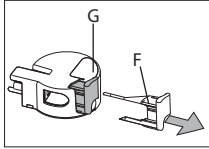

3. Fjern mælkeskumregulatoren (F) ved at trykke den udad.
4. Vask alle delene grundigt med varmt vand og mildt opvaskemiddel. Sørg for at der ikke er nogen mælkerester inde i hulerne (H) og rillen (G) på den fine ende af mælkeskumregulatoren (F).
5. Kontrollér at indtagelsesrøret og dysen ikke er tilstoppet med mælkerester.
6. Sæt mælkeskumregulatoren, mælkedysen og indtagelsesrøret på plads.
7. Sæt låget på mælkebeholderen.

### Rengøring af dyser

Rengør dyserne på mælkebeholderen, hver gang du er færdig med at opvarme mælk eller lave cappuccino. Ellers kan rester af mælk sætte sig fast.

- Anbring en beholder under mælkeudløbsrøret, og hold knappen RENGØR (N3) på mælkebeholderen nede i mindst 5 sekunder. Displayet viser "RENGØR!"

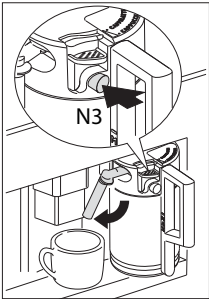

**Advarsel! Skoldningsfare fra damp og varmt vand, der kommer ud af mælkeudløbsrøret.**



## MEDDELELSER

MEDDELELSE	BETYDNING	HANDLING
FYLD VANDBEHOLDER	Vandbeholderen er tom eller ikke sat på plads.  Vandbeholderen er beskidt, eller kalkrester har bygget sig op inde i den.	Fyld vandbeholderen og sæt den på plads i henhold til instruktionerne.  Skyl eller afkalk vandbeholderen.
MALET FOR FINT JUSTER MALINGSGRAD + TRYK 'OK'  eller  MALET FOR FINT JUSTER MALINGSGRAD + TRYK 'OK' + FYLD VANDBEHOLDER	Kaffen doseres for langsomt.  Kaffemaskinen kan ikke lave kaffe.	Drej knappen til indstilling af malingsgrad med uret én tak (se "Indstilling af malingsgrad").  Anbring en beholder under varmtvandsdysen, og tryk på berøringstasten 'varmt vand' (13).
TØM KAFFEGRUMS-BEHOLDER	Kaffegrumsbeholderen er fuld.	Tøm, rengør og sæt kaffegrumsbeholderen på plads.
INDSÆT KAFFEGRUMS-BEHOLDER	Kaffegrumsbeholderen blev ikke sat ind efter rengøring.	Åbn servicelågen og indsæt kaffegrumsbeholderen.
TILFØJ FORMALET KAFFE	Der blev ikke hældt kaffe i fyldebragten efter valg af formalet kaffe-funktionen.	Tilføj formalet kaffe som beskrevet i "Tilberedning af espresso med malet kaffe".
FYLD KAFFEBØNNEBEHOLDER	Der er ikke flere kaffebønner i kaffebønnebeholderen.  Hvis kaffemøllen begynder at udstede meget høje lyde, kan det betyde, at en lille sten fra kaffebønnerne har blokeret kaffemøllens mekanisme.	Fyld kaffebønnebeholderen.  Kontakt kundeservice.

## MEDDELELSER

<b>MEDDELELSE</b>	<b>BETYDNING</b>	<b>HANDLING</b>
AFKALKNING	Viser, at kaffemaskinen er meget tilkalket.	Afkalkningsprogrammet skal bruges hurtigst muligt (se "Udføre afkalkningsprogram").
LUK LÅGEN	Servicelågen er åben.	Luk servicelågen. Hvis servicelågen ikke kan lukkes, skal du sikre, at bryggeenheden er indsat korrekt (se "Rengøring af bryggeenhed").
INDSÆT BRYGGEENHED	Nogen har sandsynligvis glemt at sætte bryggeenheden tilbage i kaffemaskinen efter at have rensat den.	Indsæt bryggeenheden, (se "Rengøring af bryggeenhed").
ALARM	Maskinens indre er meget beskidt.	Rengør omhyggeligt maskinen indvendigt (se "Rengøring af kaffemaskinen"). Hvis kaffemaskinen stadigvæk viser meddelelsen, efter at den blev rengjort, kontaktes kundeservice.

## FEJLFINDING

### Fejloversigt

Hvis du er i tvivl om, hvorvidt apparatet fungerer korrekt, betyder det ikke automatisk, at der er noget i vejen. Hvis kaffemaskinen ikke fungerer, og der vises en meddelelse, henvises til forslagene til problemløsning (se kapitlet 'Meddelelser'). Hvis der ikke vises nogen meddelelse, kan du prøve at finde løsningen ved først at undersøge punkterne angivet i tabellen nedenfor eller kontakt serviceafdelingen (se yderligere oplysninger i garantien).

FEJL	ÅRSAG	LØSNING
Kaffen er ikke varm.	Kopperne blev ikke forvarmet.	Forvarm kopperne ved at skylle dem i varmt vand (se "Tips til at lave varmere kaffe").
	Bryggeenheden er for kold.	Opvarm bryggeenheden med skylleprogrammet, før du laver kaffe (se "Skylning").
Kaffen er ikke tilstrækkeligt cremet.	Kaffen er malet for groft.	Drej knappen til indstilling af malingsgrad én tak mod uret (se "Indstilling af malingsgrad").
	Kaffeblendingen er ikke egnet.	Brug en kaffeblending, der egner sig til helautomatiske kaffemaskiner.
Kaffen doseres for langsomt.	Kaffen er malet for fint.	Drej knappen til indstilling af malingsgrad én tak med uret (se "Indstilling af malingsgrad").
Kaffen doseres for hurtigt.	Kaffen er malet for groft.	Drej knappen til indstilling af malingsgrad én tak mod uret (se "Indstilling af malingsgrad").
Kaffen kommer kun ud af den ene dyse på kaffedispenseren.	Hulerne i dyserne er tilstoppede.	Fjern de tørre rester af kaffe med en nål (se "Rengøring af kaffemaskine").

## FEJLFINDING

FEJL	ÅRSAG	LØSNING
Maskinen tændes ikke ved tryk på tænd/standby-knappen.	Hovedafbryderen på højre side af maskinen er ikke tændt, eller stikket er ikke sat i stikkontakten.	Kontrollér at hovedafbryderen er sat til 'TIL'-position, og at stikket sidder i stikkontakten.
Bryggeenheden kan ikke tages ud til rengøring.	Kaffemaskinen er tændt. Bryggeenheden kan kun fjernes, når maskinen er slukket.	Sluk apparatet og fjern bryggeenheden (se "Rengøring af bryggeenhed"). <b>VIGTIGT:</b> Bryggeenheden kan kun fjernes, når maskinen er slukket. Hvis du forsøger at fjerne bryggeenheden, mens kaffemaskinen er tændt, kan du beskadige maskinen alvorligt.
Der kommer vand ud af dyserne i stedet for kaffe.	Der blev brugt for meget formalet kaffe.	Fjern bryggeenheden og rengør maskinen indvendigt (se "Rengøring af kaffemaskine" og "Rengøring af bryggeenhed"). Gentag processen ved brug af maks. 2 måleskeer af den malede kaffe.
Malet kaffe blev brugt (i stedet for kaffebønner), og maskinen vil ikke dosere kaffe.	Formalet kaffe blev tilføjet, mens maskinen var slukket.	Fjern bryggeenheden og rengør maskinen indvendigt (se "Rengøring af kaffemaskine" og "Rengøring af bryggeenhed"). Gentag processen med maskinen tændt.

## FEJLFINDING

FEJL	ÅRSAG	LØSNING
Der kommer ikke kaffe ud af dyserne på kaffedispenseren, men ud af servicelågen på siden.	Hullerne i kaffedispenseren er tilstoppet med tør kaffe.  Svingskuffen inde i servicelågen er blokeret og vil ikke bevæge sig.	Fjern de tørre rester af kaffe med en nål (se "Rengøring af kaffemaskine").  Rengør svingskuffen omhyggeligt, især området omkring hængslerne, så disse kan frit bevæges.
Mælken skummes for meget eller for lidt.	Forkert indstilling på skyderen på mælkebeholderens låg.  Hvis mælken ikke skummer tilstrækkelig, er mælkebeholderen muligvis ikke sat korrekt på plads.	Du kan frit indstille mængden af skum i mælken ved hjælp af skyderen på låget: 'CAPPUCCINO' (meget skummet mælk) eller 'CAFFE LATTE' (ikke så skummet mælk).  Sæt mælkebeholderen korrekt på plads.

## INSTALLATIONSVEJLEDNING

### Vær opmærksom på følgende



- Når du fjerner emballagen, skal du sikre, at produktet er komplet og ikke beskadiget. Hvis du er i tvivl, skal du ikke bruge apparatet, men kontakte en kundeservice.
- Installationen skal udføres af en kvalificeret tekniker og i overensstemmelse med gældende regler.
- Emballagemateriale (plastikposer, polystyren osv.) må ikke efterlades inden for børns rækkevidde, da de kan udgøre en fare.
- Installer aldrig apparatet i omgivelser, hvor temperaturen kan komme ned på 0 °C eller lavere (apparatet kan blive beskadiget, hvis vandet fryser).
- Sørg for, at netspændingen svarer til den spænding, der er angivet på apparatets typeskilt. Slut apparatet til en effektivt jordet stikkontakt med en kapacitet på mindst 10 A.  
Producenten kan ikke holdes ansvarlig for eventuelle ulykker forårsaget af manglende tilstrækkelig jordforbindelse.
- Sørg for at du altid kan komme til stikkontakten i væggen, for at sikre, at apparatets strømkabel kan trækkes ud af stikkontakten, hvis det er nødvendigt.
- Stikket må aldrig berøres med våde hænder.
- Træk aldrig i strømkablet, da den ellers kan blive beskadiget.
- Dette apparat kan installeres over en indbygningsovn, hvis denne er udstyret med en køleventilator på bagsiden (maksimal effekt: 3 kW).
- Brug ikke multistikadaptere eller forlængerledninger.
- Strømkablet på dette apparat må ikke udskiftes af brugeren, da dette kræver brug af specialværktøj. Hvis kablet er beskadiget eller kræver udskiftning, skal du kontakte et autoriseret servicecenter for at undgå enhver risiko.
- Du skal tilpasse vandhårdhedsgraden hurtigst muligt ved at følge anvisningerne.

# INSTALLATIONSVEJLEDNING

## Indbygning

Kontrollér mindstekrav til mål, der er nødvendige til korrekt installation af apparatet. Kaffemaskinen skal installeres i en søjleenhed, som til gengæld skal være fastgjort til væggen.

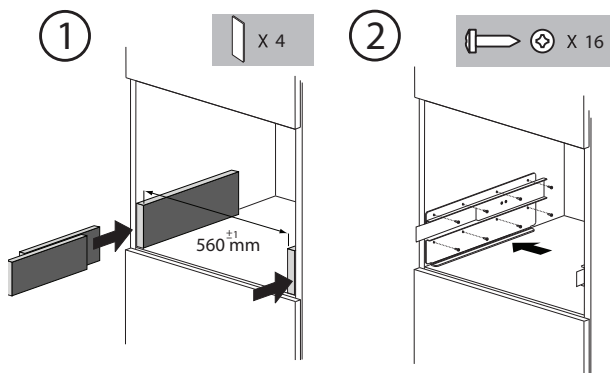
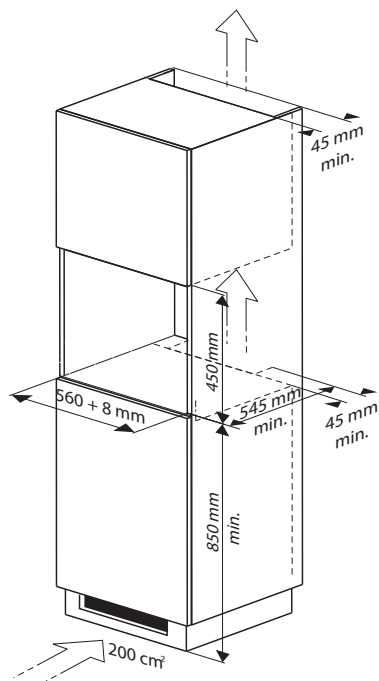

# INSTALLATIONSVEJLEDNING

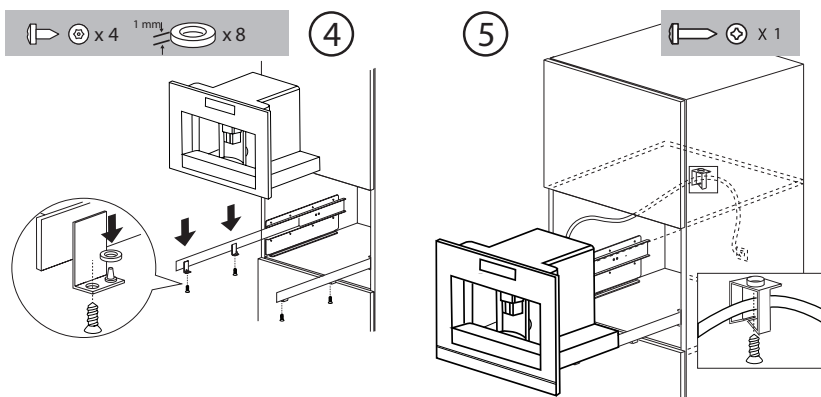

- Anbring apparatet på skinnerne, og sørg for at stifterne er sat korrekt i kabinettet. Fastspænd dem med de medfølgende skruer.
- Hvis højden af apparatet skal justeres, bruges de medfølgende afstandsskiver.

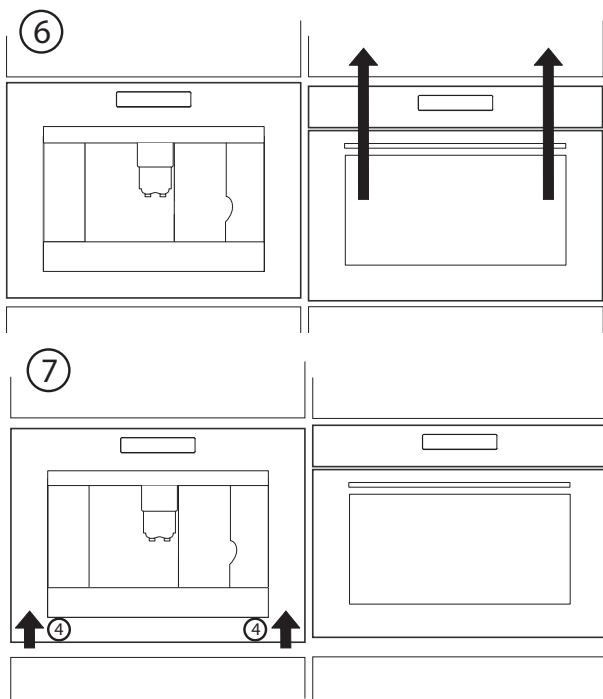



### Bortskaffelse af apparat og emballage

Apparatets emballage er genbrugsmateriale og kan være lavet af:

- pap
- papir
- polyethylenfolie (PE)
- CFK-fri polystyren (PS hårdt skum)
- polypropylentape (PP).

Disse materialer skal bortskaffes på forsvarlig vis og i henhold til myndighedernes bestemmelser.



Apparatet har et symbol af en affaldscontainer med et kryds over for at angive, at segregation af affald er påkrævet for at undgå negative virkninger på miljøet og folkesundhed. Det betyder, at når apparatet skal kasseres, skal det bringes til et opsamlingssted for genbrug af elektriske og elektroniske apparater.

Segregationsprocessen muliggør genvinding af materialer, der anvendes i produktionen af dette apparat, hvorved der spares betydeligt i form af råvarer og energi.

### **Overensstemmelseserklæring**

Vi erklærer hermed, at vores produkter er i overensstemmelse med de europæiske direktiver, forordninger og bestemmelser og de krav, som er nævnt i standardhenvisningerne.

### Tekniske data

Typeskiltet på siden af apparatet angiver den samlede belastning, når tilsluttet, samt den nødvendige spænding og frekvens.







Apparatets datakort findes inde i apparatet.

Når du kontakter serviceafdelingen, skal du have det komplette typenummer ved hånden.

Adresser og telefonnumre til serviceorganisationen findes i garantibeviset.

 **ASKO**



570081