

UK

**ІНСТРУКЦІЯ З
ЕКСПЛУАТАЦІЇ
ПОСУДОМИЙНА МАШИНА
GV68260**

gorenje



Ваша посудомийна машина	2
Інструкції з техніки безпеки	3
Перед першим миттям	4
Завантаження посуду в посудомийну машину	5
Користування посудомийною машиною	7
Налаштування	11
Догляд і чищення	14
Пошук і усунення несправностей	17
Встановлення	22
Обслуговування	24
Інформація для установи, що проводить випробування	24
Технічні відомості	28

Ваша посудомийна машина

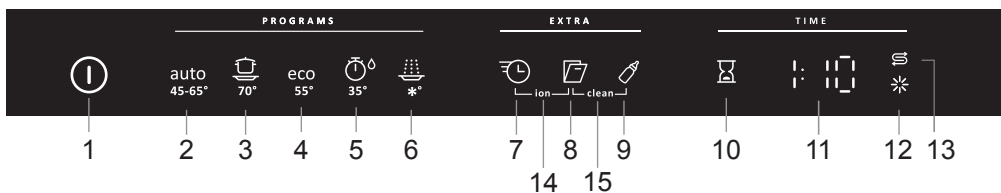

1. Головний вимикач електроживлення
2. Автоматична
3. Інтенсивна
4. Екологічна
5. Швидка
6. Полоскання
7. Прискорена
8. Автовідкриття
9. Екстра гігієнічний
10. Відкладений Старт
11. Дисплей
12. Індикатор засобу для полоскання
13. Індикатор солі
14. ION
15. Самоочистка

Розповсюджені несправності

- Прочитайте інструкцію з експлуатації та зберігайте її в надійному місці.
- Ніколи не використовуйте посудомийну машину в інших цілях, окрім указаних у цій інструкції з експлуатації.
- Не завантажуйте дверцята або корзини посудомийної машини жодними іншими предметами, окрім посуду.
- Не залишайте дверцята посудомийної машини відкритими, оскільки можна випадково зачепитися за них.
- Використовуйте лише миючі засоби, що призначені для посудомийних машин!
- Машиною можуть користуватися діти віком від 8 років, особи з обмеженими фізичними або розумовими можливостями, люди, що втратили пам'ять або не мають відповідного досвіду та знань. Під час користування машиною такі особи мають бути під наглядом або отримати вказівки з використання її розуміти інформацію щодо потенційних ризиків. Чищення машини не слід доручати дітям без нагляду дорослих.
- Пошкоджені електричні кабелі має замінювати тільки кваліфікований електрик.
- Використовуйте цю посудомийну машину тільки в побутових умовах для миття побутового посуду. Будь-яке інше використання заборонено.
- Ніколи не кладіть у посудомийну машину посуд із залишками розчинника через ризик вибуху. Також у посудомийній машині не можна мити посуд, що містить попіл, віск або мастило.

УВАГА!

Ножі та інші гострі предмети слід складати горизонтально в спеціальний лоток для столових приборів.

Встановлення

Див. розділ Встановлення .

Безпека дітей

Діти мають бути під наглядом. Не дозволяйте дітям використовувати посудомийну машину або гратися з нею. Будьте особливо пильні, коли відкрито дверцята. Усередині може залишатися деяка кількість миючого засобу! Після додавання

миючого засобу завжди відразу запускайте посудомийну машину.

УВАГА!

Необхідно стежити за дітьми, оскільки миючий засіб для посудомийної машини є їдкою речовиною!

Зберігання та транспортування взимку

Зберігайте посудомийну машину за температури вище нуля та уникайте її транспортування на далекі відстані в дуже холодну погоду. Транспортуйте машину у вертикальному положенні або поклавши її на задню панель.

Перед транспортуванням вживаної посудомийної машини потрібно викачати з неї всю воду. Запустіть програму Полоскання.

Функція захисту від переливання

Функція захисту від переливання починає викачувати воду з машини та вимикає подавання води, якщо її рівень у посудомийній машині перевищує звичайний. Якщо ввімкнено захист від переливання, вимкніть подавання води та зверніться у службу обслуговування.

Пакувальний матеріал

Упаковка захищає виріб під час транспортування. Пакувальний матеріал піддається переробці для повторного використання. Відділіть різні види пакувального матеріалу, щоб зменшити використання сировини. Ваш дилер може забрати упаковку для утилізації або направити вас до найближчого центру переробки для повторного використання. Склад упаковки:

- Гофрокартон, виготовлений із матеріалу, який на 100% піддається переробці для повторного використання
- Пінополістирол (EPS) без додавання хлору та фтору.
- Опора, виготовлена з необробленого дерева.
- Захисний пластик, виготовлений із поліетилену (PE).

Утилізація

Цю посудомийну машину виготовлено та позначено як таку, що придатна для повторної переробки.

Коли термін експлуатації посудомийної машини завершується та потрібно утилізувати машину, необхідно негайно вивести її з ладу. Витягніть кабель живлення та якомога коротше обріжте його.

Зверніться до відповідних місцевих органів, щоб отримати інформацію про процедуру належної утилізації посудомийної машини.

ПРИМІТКА!

До комплекту посудомийної машини може входити тестовий набір для миття посуду Finish Powerball Quantum Max, що складається з 2 таблеток (33гр) та рідини для полоскання посуду 70ml.

Перевірка жорсткості води

Для якісного миття посуду в посудомийній машині має використовуватися пом'якшена вода (вода з низьким вмістом мінералів). Від твердої води залишається білий наліт на посуді та в посудомийній машині.

Жорсткість води вказується за німецькою (°dH) або французькою шкалою жорсткості води (°fH).

Воду з жорсткістю понад 6°dH (9°fH) потрібно пом'якшувати. Ця процедура виконується автоматично за допомогою вбудованого пом'якшувача води. Для оптимального функціонування пом'якшувача води його потрібно налаштувати на жорсткість води в системі водопостачання. Після налаштування пом'якшувача води використовуйте дози мийного засобу та засобу для полоскання, призначені для м'якої води.

Зверніться в місцеву службу водопостачання, щоб дізнатися про жорсткість води у своєму регіоні.

Запишіть значення жорсткості води. _____

Якщо жорсткість води вища за 50°dH (89°fH), радимо підключити зовнішній пом'якшувач води.

⚠ УВАГА!

Від твердої води залишається білий наліт на посуді та в посудомийній машині. Тому важливо вибрати правильне налаштування для пом'якшувача води! Див. розділ Жорсткість води.

У жодному разі не запускайте посудомийну машину з порожнім відділенням для солі, якщо жорсткість води в системі водопостачання вища за 6°dH (9°fH).

Установіть Жорсткість води

У розділі Налаштування вказано, як дозувати пом'якшувач води.

↻ Додавання солі



1. Відкрутіть кришку відділення для солі.
2. Розташуйте жолоб із комплекту постачання посудомийної машини в отвір для додавання відсіку для солі. Спочатку налийте близько 1 літр води.
3. Потім додайте сіль (не більше 1,0 кг), доки відсік не заповниться. Використовуйте сіль крупного помелу або спеціальну сіль для посудомийних машин.

4. Витріть залишки солі, щоб можна було міцно закрити кришку.

Щоб запобігти утворенню плям іржі, програму миття потрібно негайно запускати після додавання солі.

Установіть Засіб для полоскання

У розділі Налаштування описано дозування засобу для полоскання.

☀ Додавання ополіскавача

Завдяки використанню засобу для полоскання, посуд висушується швидше і більш якісно. Про хороші результати миття свідчить також чистий і блискучий посуд.

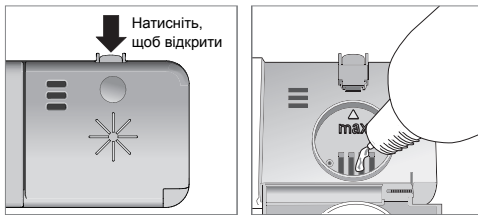

1. Відкрийте кришку відсіку засобу для полоскання.
2. Обережно додайте засіб для полоскання до рівня, позначеного як **max**.
3. Витріть усі залишки засобу для полоскання навколо відсіку.
4. Міцно закрийте кришку.

Екологічніше миття посуду

- Не споліскуйте посуд під проточною водою. Лише зіскребіть великі залишки їжі перед завантаженням у посудомийну машину.
- Вибирайте безпечний для довкілля миючий засіб. Читайте екологічну декларацію на упаковці!
- Для заощадження електроенергії не запускайте посудомийну машину, доки її не буде повністю завантажено.
- Якщо посуд лише злегка забруднено, можна вибрати програму з низькою температурою.
- Кращі результати сушки досягаються за використання параметра Автовідкривання, завдяки якому дверцята посудомийної машини автоматично відкриваються. Перш ніж розвантажувати посудомийну машину, дочекайтеся, поки посудомийна машина повідомить, що програму завершено та посуд охолонув. (Якщо посудомийна машина вбудована, меблі, що її оточують, мають бути стійкими до конденсації вологи.)

Крихкий посуд

Деякі предмети посуду не можна мити в посудомийній машині. Це обумовлено кількома причинами. Деякі матеріали не можуть витримати впливу високих температур, а інші можна пошкодити миючим засобом для миття посуду.

Будьте обережні, наприклад, із виробами ручної роботи, крихким оздобленням, кришталем і склом, сріблом, міддю, оловом, алюмінієм, деревом і пластиком. Шукайте позначку "можна мити в посудомийній машині".

На що варто звернути увагу

- Усі брудні поверхні має бути направлено всередину та вниз!
- Предмети посуду можна складати один в один або один на один.
- Нахилийте посуд із заглибленням, наприклад чашки, щоб вода для полоскання стікала. Це особливо важливо для пластикових предметів.
- Слідкуйте за тим, щоб малі предмети не випали крізь кошик посудомийної машини; помістіть їх у верхній лоток для столового приладдя.

ПРИМІТКА!

Переконайтеся, що розбризкувачі можуть вільно обертатися.

Кошики посудомийної машини

Посудомийна машина оснащена верхнім лотком для столового приладдя, верхнім і нижнім кошиками.

Вигляд кошиків може відрізнятися в залежності від конструкції посудомийної машини.

Верхній лоток для столового приладдя

У верхньому лотку є відділення для ножів та виделок, черпаків, вінчиків, столових приборів тощо.

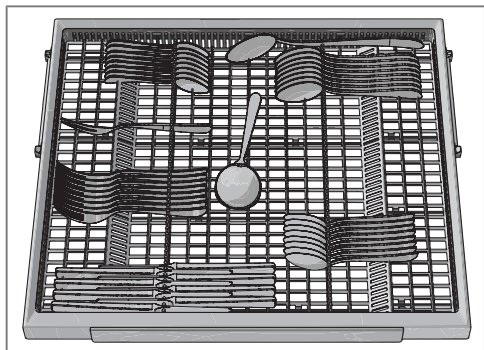

Верхній кошик

Складайте склянки, чашки, миски, мисочки та блюдця у верхній кошик. Усі брудні поверхні мають бути направлені всередину та вниз! Винні келихи слід класти на полиці для фужерів, а ножи — на стійку для ножів праворуч (якщо вона встановлена).

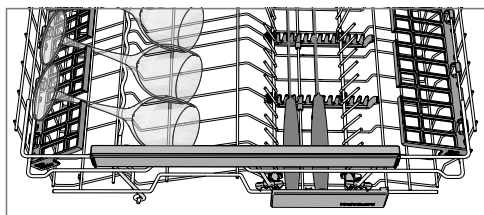
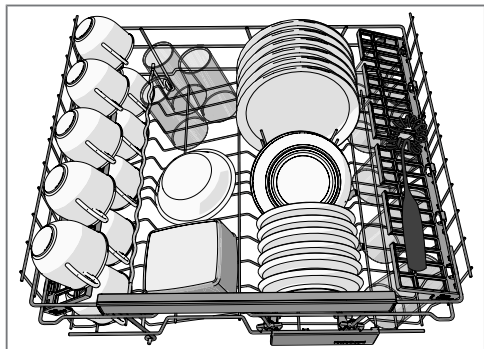

Підймання та опускання верхнього кошика

1. Витягніть верхню корзину.
2. Тримаючи верхню корзину за бокові стінки обома руками, підніміть її.
3. Циклічно підіймайте верхній кошик за обидві ручки, щоб міняти його положення. (Верхній кошик можна

встановити в трьох положеннях.) Коли верхній кошик встановлено на найвище положення, його підймання встановить його на найнижче положення. Слід зазначити, що обидві сторони кошика мають бути встановлені на одній висоті.

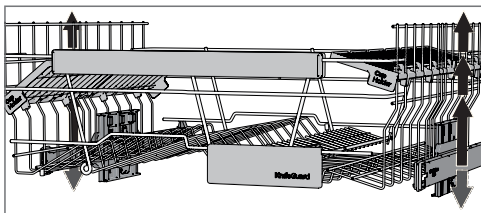

Складані тримачі

Складані тримачі піднімаються вгору та опускаються донизу, полегшуючи завантаження каструль, мисок і склянок. Щоб витягнути відкидні опори й змінити їхнє положення, натисніть на защіпку.

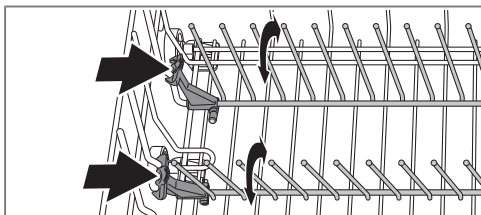

Нижній кошик

У нижньому кошику розташуйте тарілки, мисочки, блюда для сервірування й каструлі.

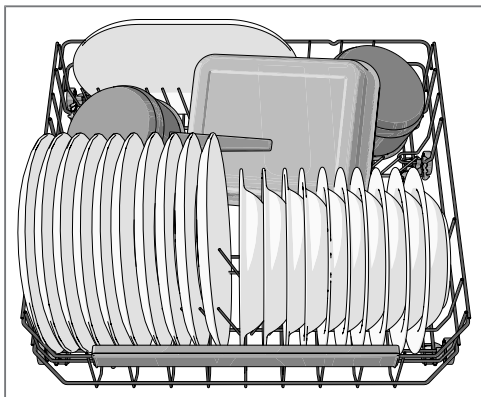

Складані тримачі

Під час миття каструль опустіть донизу складні тримачі (для тарілок). Щоб витягнути складні тримачі та змінити їхнє положення, натисніть на защіпку.

Додайте миючий засіб



1. Відсік миючого засобу для попереднього миття
2. Відсік миючого засобу для основного миття

Миючий засіб додається відповідно до жорсткості води.

Виконайте інструкції, зазначені на упаковці миючого засобу. Цю посудомийну машину обладнано пом'якшувачем води, тому використовуйте дози миючого засобу та засобу для полоскання, що підходять для м'якої води.

Надто велика кількість миючого засобу може призвести до менш ефективного миття посуду, а також більше впливає на навколишнє середовище.

Відділення для миючого засобу має бути сухим під час додавання миючого засобу. Машина оснащена відсіком для попереднього миття та відсіком для основного миття. Якщо використовується порошок або рідкий миючий засіб для посудомийних машин, додайте невелику кількість миючого засобу у відсік для попереднього миття. Якщо виникнуть запитання щодо миючого засобу, зверніться до його виробника.

ПРИМІТКА!

Використовуйте лише миючі засоби, що призначені для посудомийних машин! Не можна використовувати рідину для миття, оскільки піна, що утворюється, заважає ефективній роботі посудомийної машини.

Таблетки для посудомийної машини

Розділіть таблетку навпіл, якщо важко закрити кришку дозатора. Миючий засіб може не подаватися належним чином, якщо кришку щільно зачинено, унаслідок чого вона не відкриватиметься правильно.

ПРИМІТКА!

Для коротких програм (менше 75 хвилин) не рекомендується використовувати таблетки для посудомийних машин. Використовуйте порошок або рідкий миючий засіб для посудомийних машин.

Універсальний миючий засіб

На ринку існує багато видів універсальних миючих засобів. Уважно прочитайте інструкції для цих продуктів.

У розділі Налаштування описується спосіб активації Таблетки (миючий засіб «3 в 1»/універсальний миючий засіб). Зверніть увагу, що сіль потрібно додавати у відсік для солі. Якщо результати миття або сушіння посуду будуть незадовільними, вимкніть автоматичне налаштування Таблетки (миючий засіб «3 в 1»/універсальний миючий засіб) і додайте сіль, миючий засіб та засіб для полоскання. Див. розділ Перед першим миттям.

ПРИМІТКА!

Оптимальні результати миття та сушки досягаються за використання звичайного миючого засобу для посудомийних машин з ополіскувачем і сіллю, що дозуються окремо.

ⓘ Головний вимикач електроживлення

Натисніть і утримуйте головний вимикач електроживлення, доки дисплей не ввімкнеться. Переконайтеся також, що водопровідний кран відкритий.

PROGRAMS - Вибір програми

Виберіть програму відповідно до типу посуду та його забрудненості. Екологічна завжди обрано за промовчаням.



Натискайте, доки не активується символ потрібної програми.

auto

45-65° **Автоматична**

Посудомийна машина може визначити забрудненість посуду та відповідно відрегулювати споживання води та температуру. Після першого встановлення потрібно запустити програму п'ять разів, перш ніж посудомийна машина адаптується та почне забезпечувати найкращі результати.

auto

45-65° **Автоматична** ¹⁾ +  **Прискорена** + 

Автовідкривання

Ефективна програма для щоденного використання, за допомогою якої з посуду видаляються злегка підсохлі залишки їжі. (Ця програма не призначена для миття посуду з підгорілими залишками, наприклад посуду для духовки.)



70° Інтенсивна

Програма для дуже брудного посуду, такого як наструлі для запікання або посуд для духовки. Якщо посудомийну

1) Ця комбінація (Автоматична + Прискорена + Автовідкривання) також відома під назвою Швидка Інтенсивна (90 хв.).

машину не повністю заповнено посудом, можна додати тарілки тощо.

ECO

55° Екологічна

Ця програма призначена для миття посуду звичайної забрудненості та є найекономнішою щодо споживання електроенергії та води.



35° Щвидка

Ця програма призначена для злегна забруднених склянок і посуду з порцеляни, такого як чашки для кави.

У поєднанні з Прискорена досягається коротша програма (15 хв.).



*° Полоскання

Використовується для полоскання посуду, поки очікується на повне завантаження посудомийної машини.

EXTRA - Вибір функцій

Щоб вибрати функцію, натисніть одну з кнопок функцій, доки функція не активується. Доступні функції залежать від програм, і деякі функції не можна поєднати у комбінацію (доступні функції тьмяно підсвічуються).



Прискорена

При використанні цієї функції скорочується тривалість програми, але використовується більше енергії та води.



Автовідкривання

Дверцята посудомийної машини автоматично відкриваються, прискорюючи висихання. Перш ніж розвантажувати посудомийну машину, дочекайтеся, поки посудомийна машина не повідомить, що програма завершена та посуд охолонув. (Якщо посудомийна машина вбудована, меблі, що її оточують, мають бути стійкими до конденсації вологи.)

ПРИМІТКА!

Дверцята посудомийної машини не мають блокуватися, коли їх налаштовано на автоматичне відкриття. Це може пошкодити функціональність замка дверцят.



Екстра гігієнічний

Цей параметр підходить для ситуацій, коли вимоги з гігієни особливо високі, наприклад для миття дитячих пляшечок і обробних дощок. Температура води буде підвищена як під час основного миття, так і під час останнього полоскання.



Відкладений Старт

Якщо вибрати Відкладений Старт, посудомийна машина запуститься через 1–24 години після закриття дверцят.

1. Натисніть кнопку один раз, щоб активувати функцію Відкладений Старт. Кілька разів натисніть кнопку або утримуйте її натиснутою, щоб установити потрібну кількість годин.
2. Закрийте дверцята. Посудомийна машина відраховуватиме час по 1 годині та почне виконання програми, коли мине вибраний час.

Щоб скасувати параметр Відкладений Старт, відкрийте дверцята, натисніть і утримуйте головний вимикач електроживлення, доки дисплей не вимкнеться.

Запуск посудомийної машини

Закрийте дверцята, щоб запустити посудомийну машину. Якщо головний вимикач електроживлення увімкнено, посудомийна машина запуститься автоматично після закриття дверцят.

TIME - Час до завершення

Після вибору програми та параметра на дисплеї відобразиться тривалість останнього використання програми.

Індикатор стану

Індикатор стану в нижній частині посудомийної машини вказує на те, що програму запущено.

Блимаючий індикатор

Це вказує на несправність. Додаткові відомості див. у розділі Пошук і усунення несправностей.

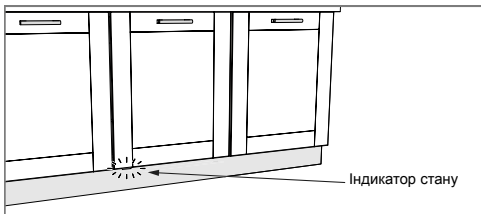

Зупинення або змінення програми

Щоб змінити програму після запуску посудомийної машини, відкрийте дверцята, а потім натисніть і утримуйте головний вимикач електроживлення, доки дисплей не вимкнеться. Додайте більше миючого засобу, якщо відкрито кришку дозатора миючого засобу. Потім натисніть головний вимикач електроживлення, виберіть нову програму та закрийте дверцята.

Якщо потрібно завантажити більше посуду

Відкрийте дверцята. Посудомийна машина автоматично припинить роботу. Додайте посуд і закрийте дверцята.

Через деякий час посудомийна машина продовжить програму.

Якщо посудомийна машина вимкнулася через збій електропостачання

Якщо програму миття посуду не завершено, її буде продовжено після відновлення живлення.

ПРИМІТКА!

Під час сушіння програма переривається, якщо живлення вимикається або дверцята залишено відчиненими протягом понад 2 хвилин.

ION

Ця програма запобігає появі неприємних запахів від брудного посуду, залишеного в посудомийній машині. Активуйте цю програму перед початком програми миття. Вентилятор та іонізатор активуються з інтервалом у 72 год. (Не використовуйте цю програму в замкненому просторі з недостатньою вентиляцією.)

ПОРАДА!

Щоб вимкнути програму "ION" і запустити програму миття, відкрийте дверцята та натисніть і утримуйте головний вимикач електроживлення, доки дисплей не вимкнеться. Знову запустіть посудомийну машину.

Після завершення роботи програми

Крім того, на завершення програми вказує вимкнення індикатора стану. Див. підрозділ Індикатор стану у розділі Користування посудомийною машиною.

Посудомийна машина вимикається автоматично після завершення програми. Перекривайте водопровідний кран після кожного використання.

Прискорення висихання

- Повністю завантажте посудомийну машину.
- Нахилийте посуд із заглибленням, наприклад чашки, щоб вода для полоскання стікала. Це особливо важливо для пластикових предметів.
- Долийте засіб для полоскання або збільште його дозу.
- Активуйте функцію Автовідкривання.
- Дайте посуду охолонути перед розвантаженням посудомийної машини.

Розвантаження посудомийної машини

Гарячий фарфор більш крихкий. Дайте посуду охолонути в посудомийній машині перед розвантаженням.

Спочатку розвантажте нижній кошик, щоб водяні краплі з верхнього кошика не потрапили на посуд у нижньому кошику.

Спеціальні програми

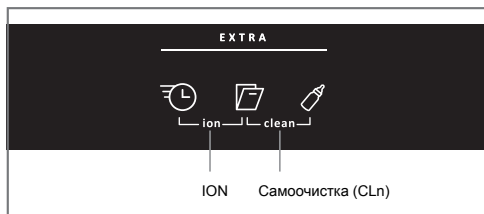

Натисніть і утримуйте відповідні кнопки параметрів, щоб активувати спеціальну програму. Програма запуститься після закриття дверцят.

Самоочистка (CLn)

Програма самоочищення для гігієнічного очищення бака посудомийної машини, розбризкувача та трубок для розбризкування.

Цю програму слід запускати (не завантажуючи посуд у машину), використовуючи звичайний миючий засіб для посудомийних машин або лимонну кислоту. На ринку також доступні спеціальні очищувальні засоби. Щоб видалити накип, див. підрозділ Бак посудомийної машини у розділі Догляд і чищення.

Коли на дисплеї відображається «CLn», на посудомийній машині потрібно запустити програму самоочищення. Натисніть будь-яку кнопку для підтвердження.

Натисніть і утримуйте кнопки параметрів, щоб активувати самоочищення. Програма запуститься після закриття дверцят.

Якщо посудомийну машину повністю завантажено, натисніть потрібну програму, щоб запустити посудомийну машину. Потім запустіть програму самоочищення, коли посудомийна машина буде порожньою.

Таблиця програм

PROGRAMS - Програма	Миючий засіб, відділення 1 / 2 (мл)	EXTRA - Функції	Цикли попереднього миття	Основне миття	Кількість полоскань	Останнє полоскання	Величини споживання ¹⁾		
							Час миття посуду (прибл. год.:хв)	Електроенергія (прибл. кВт/год)	Слож. води (Л)
Автоматична	--- / 25	Автодифування	1-3	50-65 °C	2-3	65 °C	2:10-2:50	0,9-1,5	11-20
Інтесивна	10 / 25		2	70 °C	2	70 °C	2:55	1,7	17
Екологічна ²⁾	--- / 25	Автодифування	1	55 °C	2	49 °C	3:00	0,74	6,9
Щвидка	--- / 10			35 °C	1	25 °C	0:20	0,2	10
Полоскання	--- / ---				1	--- °C	0:07	0,01	3

1) Величини споживання залежать від температури води на вході, кімнатної температури, об'єму завантаженого посуду, вибору додаткових функцій тощо.

2) Ця програма миття посуду слугує стандартним циклом миття для збору інформації щодо класу енергоспоживання. Вона призначена для миття посуду звичайної забрудненості та є найбільш ефективною програмою як щодо споживання електроенергії, так і щодо споживання води.

Налаштування

Відкрийте меню налаштувань:



auto
45-65° +

- 1.. Спочатку відкрийте дверцята. Вимкніть машину. Натисніть і утримуйте головний вимикач електроживлення, доки дисплей не засвітиться.
- 2.. Протягом 10 секунд:
- натисніть кнопку програм для Автоматична і кнопку параметрів для Прискорена.
- 3.. На дисплеї відображається меню налаштувань (поточне налаштування та його поточне встановлене значення).
(Вийдіть із меню за допомогою відповідних команд меню або головного вимикача електроживлення.)

Навігація в меню налаштувань:



Тепер можна налаштувати наведені нижче параметри.

Налаштування	Опції	
1. Засіб для полоскання	1:00 - 1:05	<p>Дозування засобу для полоскання.</p> <p>Збільште дозу засобу для полоскання:</p> <ul style="list-style-type: none">• якщо на посуді є плями від води. <p>Зменшіть об'єм засобу для полоскання:</p> <ul style="list-style-type: none">• якщо на посуді є липка біла або синя плівка;• якщо на посуді видно смуги;• якщо утворюється піна. Якщо вода дуже м'яка, засіб для полоскання можна розбавити водою у співвідношенні 50:50. <p><i>Заводські попередні налаштування: 05</i></p>

Налаштування	Опції																																		
2. Жорсткість води	2:00 - 2:09	<p>Налаштування пом'якшувача води. Виберіть налаштування залежно від жорсткості води в системі водопостачання. Важливо, щоб це налаштування було правильним!</p> <table border="1" data-bbox="613 284 1050 767"> <thead> <tr> <th data-bbox="613 284 759 389">Німецька шкала жорсткості води</th> <th data-bbox="759 284 904 389">Французька шкала жорсткості води</th> <th data-bbox="904 284 1050 389">Рекомендоване налаштування</th> </tr> </thead> <tbody> <tr><td data-bbox="613 389 759 426">0-5°dH</td><td data-bbox="759 389 904 426">0-9°fH</td><td data-bbox="904 389 1050 426">2:00</td></tr> <tr><td data-bbox="613 426 759 462">6-8°dH</td><td data-bbox="759 426 904 462">10-14°fH</td><td data-bbox="904 426 1050 462">2:01</td></tr> <tr><td data-bbox="613 462 759 499">9-11°dH</td><td data-bbox="759 462 904 499">15-20°fH</td><td data-bbox="904 462 1050 499">2:02</td></tr> <tr><td data-bbox="613 499 759 536">12-14°dH</td><td data-bbox="759 499 904 536">21-25°fH</td><td data-bbox="904 499 1050 536">2:03</td></tr> <tr><td data-bbox="613 536 759 572">15-19°dH</td><td data-bbox="759 536 904 572">26-34°fH</td><td data-bbox="904 536 1050 572">2:04</td></tr> <tr><td data-bbox="613 572 759 609">22-24°dH</td><td data-bbox="759 572 904 609">35-43°fH</td><td data-bbox="904 572 1050 609">2:05</td></tr> <tr><td data-bbox="613 609 759 646">25-29°dH</td><td data-bbox="759 609 904 646">44-52°fH</td><td data-bbox="904 609 1050 646">2:06</td></tr> <tr><td data-bbox="613 646 759 683">30-39°dH</td><td data-bbox="759 646 904 683">53-70°fH</td><td data-bbox="904 646 1050 683">2:07</td></tr> <tr><td data-bbox="613 683 759 719">40-49°dH</td><td data-bbox="759 683 904 719">71-88°fH</td><td data-bbox="904 683 1050 719">2:08</td></tr> <tr><td data-bbox="613 719 759 756">50°dH</td><td data-bbox="759 719 904 756">89°fH</td><td data-bbox="904 719 1050 756">2:09</td></tr> </tbody> </table> <p>Не забудьте додати сіль у відділення для солі після встановлення для пом'якшувача води значення 2:01 - 2:09.</p> <p><i>Для водопостачання з жорсткістю води нижче 6°dH (9°fH) виберіть значення 2:00. Пом'якшувач води вимикається, і сіль більше не потрібна.</i></p> <p><i>Заводські попередні налаштування: 04</i></p>	Німецька шкала жорсткості води	Французька шкала жорсткості води	Рекомендоване налаштування	0-5°dH	0-9°fH	2:00	6-8°dH	10-14°fH	2:01	9-11°dH	15-20°fH	2:02	12-14°dH	21-25°fH	2:03	15-19°dH	26-34°fH	2:04	22-24°dH	35-43°fH	2:05	25-29°dH	44-52°fH	2:06	30-39°dH	53-70°fH	2:07	40-49°dH	71-88°fH	2:08	50°dH	89°fH	2:09
Німецька шкала жорсткості води	Французька шкала жорсткості води	Рекомендоване налаштування																																	
0-5°dH	0-9°fH	2:00																																	
6-8°dH	10-14°fH	2:01																																	
9-11°dH	15-20°fH	2:02																																	
12-14°dH	21-25°fH	2:03																																	
15-19°dH	26-34°fH	2:04																																	
22-24°dH	35-43°fH	2:05																																	
25-29°dH	44-52°fH	2:06																																	
30-39°dH	53-70°fH	2:07																																	
40-49°dH	71-88°fH	2:08																																	
50°dH	89°fH	2:09																																	
3. Таблетка (Миючий засіб "3-в-1" або "все в одному")	3:00 (Вимк.) 3:01 (Увімк.)	<p>Дане налаштування можна увімкнути, використовуючи миючий засіб «3 в 1»/універсальний миючий засіб. Програми миття посуду автоматично налаштовуються так, щоб щоразу забезпечувати найкращі результати миття посуду та сушіння. Якщо активовано цю функцію, не потрібно додавати засіб для полоскання, оскільки вона вимикає подавання засобу для полоскання. Зменшується також об'єм солі, доданої до пом'якшувача води. Зверніть увагу, що сіль потрібно додавати у відсік для солі.</p> <div data-bbox="613 1198 1050 1230" style="border: 1px solid black; padding: 2px;"> ПРИМІТКА! </div> <p>Щоб забезпечити гарні результати миття посуду, дуже важливо перевірити, який тип миючого або універсального засобу найкраще відповідає вашим вимогам! Уважно прочитайте відомості про належне використання на упаковці миючого засобу. Завжди дотримуйтеся вказівок щодо використання або відомостей на упаковці миючого засобу!</p>																																	
4. Гучність сигналу	4:00 - 4:03	Звуковий сигнал посудомийної машини сповіщає про завершення програми або виникнення помилки.																																	

Налаштування	Опції	
5. Економія води	5:00 (Вимк.) 5:01 (Увімк.)	Вбудований бак для води. Перш ніж відключити резервуар для води, запустіть програму самоочищення. Див. підрозділ Самоочистка у розділі Користування посудомийною машиною.

☼ Додавання ополіскувача

Якщо потрібно долити засіб для полоскання, на дисплеї засвітиться наведений вище символ.

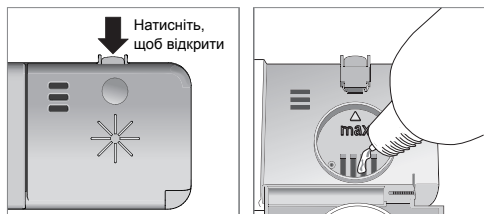

1. Відкрийте кришку відсіку засобу для полоскання.
2. Обережно додайте засіб для полоскання до рівня, позначеного як **max**.
3. Витріть усі залишки засобу для полоскання навколо відсіку.
4. Міцно закрийте кришку.

Після додавання засобу символ може зникнути лише через деякий час.

⊞ Додавання солі

Якщо потрібно додати сіль, на дисплеї засвітиться наведений вище символ.



Коли сіль закінчиться, відкрутіть ковпачок і знову наповніть контейнер. Додавати воду потрібно лише в перший раз! Витріть дочиста та закрутіть. Запустіть програму, щоб вимити залишки солі в посудомийній машині.

Після додавання засобу символ може зникнути лише через деякий час.

⚠ УВАГА!

Щоб запобігти утворенню плям іржі, програму миття потрібно негайно запускати після додавання солі.

У жодному разі не додавайте миючий засіб для посудомийних машин у відсік для солі. Це призводить до пошкодження пом'якшувача води!

Фільтр грубого очищення

Фільтр грубого очищення вловлює крупні частинки їжі, які не можуть пройти через зливний насос. За потреби спорожніть фільтр грубого очищення.

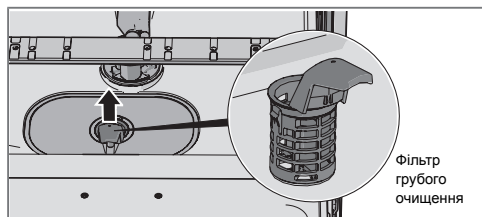

1. Підніміть фільтр грубого очищення, взявши його за ручку.
2. Спорожніть його. Не забудьте встановити його на місце!

Фільтр тонкого очищення

Частинки, що збираються у фільтрі тонкої очистки, автоматично вимиваються під час кожного миття. За потреби промийте фільтр тонкої очистки.

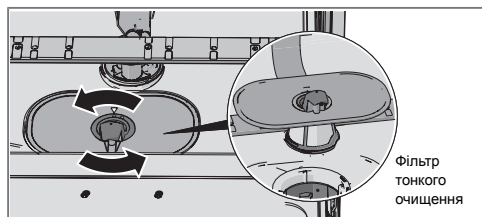

1. Поверніть ручку проти годинникової стрілки.
2. Підніміть фільтр прямо догори, використовуючи ручку. Спорожніть фільтр грубої очистки, щоб прочистити фільтр тонкої очистки.
3. Установіть його на місце у зворотному порядку. Установлюючи фільтр тонкого очищення, переконайтеся, що його краї щільно прилягають.
4. Зафіксуйте фільтр, повернувши ручку за часовою стрілкою до упору. Ручка має виглядати безпосередньо з посудомийної машини.

ПРИМІТКА!

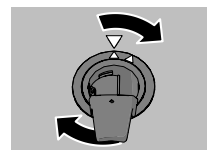

Якість миття посуду може зменшитися, якщо фільтри встановлено неправильно. Зауважте, що посудомийну машину не можна використовувати без фільтрів!

ПРИМІТКА!

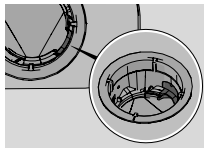

Переконайтеся, що кольоровий стопор праворуч від нижнього зливу на місці.

Розбризувачі

Отвори та підшипники можуть іноді засмічуватись. Видаліть забруднення за допомогою шпильки або подібного предмета. У розбризувачів також є отвори внизу.

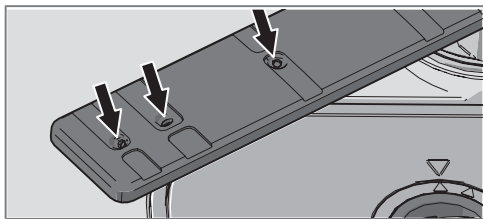

Для полегшення очищення можна зняти розбризувачі. Після очищення не забудьте щільно закріпити їх на місці.

Нижня крильчатка для розбрикування

- Потягніть нижній розбризувач прямо вгору, щоб зняти його.

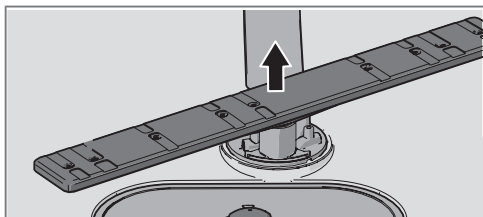

Верхня крильчатка для розбрикування

1. Витягніть верхню корзину.
2. Викрутіть підшипники розбризувача проти годинникової стрілки, щоб від'єднати розбризувач від верхнього кошику.

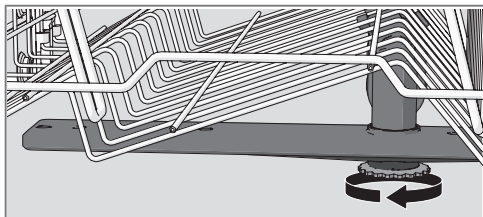

Дверцята та ущільнення дверцят

Регулярно очищайте краї дверцят і ущільнення дверцят. Для цього використовуйте лише трохи зволожену тканину (за потреби додавши невелику кількість миючого засобу).

Панель управління

Тримайте кнопки в чистоті та видаляйте з них жир. Витирайте їх дочиста сухою або злегка вологою тканиною. Ніколи не використовуйте засоби для чищення — вони можуть подряпати поверхню. Щоб запобігти ненавмисній активації кнопок, перед їх чищенням вимикайте посудомийну машину за допомогою головного вимикача електроживлення.

Бак посудомийної машини

Бак посудомийної машини виготовлений із нержавіючої сталі, тому він залишається чистим за нормального використання.

Вапняні відкладення

У разі використання жорсткої води всередині посудомийної машини може відкладатися вапняний наліт. Якщо це трапилось, запустіть програму самоочищення, додавши дві столові ложки лимонної кислоти у відділення для миючого засобу (не завантажуючи посуд у машину). Див. підрозділ Самоочищення у розділі Користування посудомийною машиною.

Розблокування зливного насоса

Якщо після завершення програми в посудомийній машині залишається вода, щось може блокувати зливний насос. Такі предмети легко виймаються.

1. Вимкніть машину за допомогою головного вимикача електроживлення та від'єднайте її від настиної розетки.
2. Вийміть фільтр грубої очистки та фільтр тонкої очистки.
3. Вичерпайте воду з бака посудомийної машини.
4. Щоб оглянути зливний насос, зніміть кольоровий стопор праворуч від нижнього зливу.
5. Рукою поверніть колесо насоса, розташоване за стопором для зливного насоса. Обережно вийміть усі предмети.
6. Встановіть знову стопор зливного насоса разом із фільтрами тонкої і грубої очистки.
7. Знову підключіть машину до електромережі.

Якщо посудомийна машина все ще не запускається та чути шум, це означає, що активовано захист від переливання.

- Перекрийте водопостачання.
- Витягніть штепсель з електричної розетки.
- Зателефонуйте до центру обслуговування.

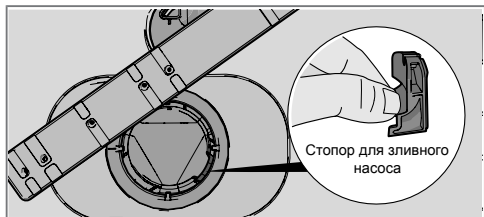

ПРИМІТКА!

Не забудьте встановити стопор зливного насоса на місце.

Розблокування фільтра шланга подачі води

Якщо вода, що подається, містить дрібні часточки, зовнішній фільтр шланга подачі води може заблокуватися, результатом чого буде Несправності набору води.

1. Вимкніть машину за допомогою головного вимикача електроживлення та від'єднайте її від настінної розетки.
2. Закрийте водопровідний кран.
3. Викрутіть шланг подачі води.
4. Обережно вийміть зовнішній фільтр зі шланга подачі води та прочистіть його.
5. Встановіть фільтр на місце та переконайтеся, що прокладку розташовано належним чином.
6. Міцно прикрутіть шланг подачі води на місце.
7. Під'єднайте машину до настінної розетки та відкрийте водопровідний кран. Зачекайте трохи, доки стабілізується тиск води, і переконайтеся, що підключення водонепроникне.

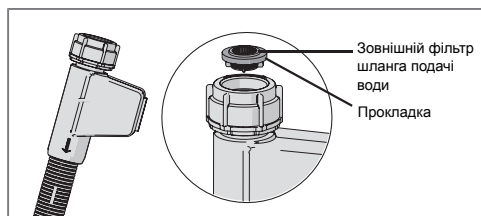

Пошук і усунення несправностей

Тип помилки на дисплеї		Необхідна дія
F10	Перелив	Очистіть зливний насос. Див. пункт Догляд і чищення. Якщо проблема не зникає, зверніться до центру обслуговування.
F11	Несправності зливу води	Див. «У посудомийній машині залишається вода» у таблиці «Проблеми» нижче. Якщо проблема не зникає, зверніться до центру обслуговування.
F12	Несправності набору води	Переконайтеся, що відкрито водопровідний кран. Перевірте, чи не засмічений зовнішній фільтр впускного шлангу. Див. Розблокування фільтра шланга подачі води у розділі Догляд і чищення. Якщо проблема не зникає, зверніться до центру обслуговування.
F40	Протікання клапана	Закрийте водопровідний кран і зверніться у службу обслуговування.
F52	Неполадки рівня води	Почистьте фільтри грубого та тонкого очищення. Перевірте, чи не засмічений зовнішній фільтр впускного шлангу. Якщо проблема не зникає, зверніться до центру обслуговування.
F54	Перелив	Закрийте водопровідний кран і зверніться у службу обслуговування.
F56	Порушення циркуляції	Зателефонуйте до центру обслуговування.

Натисніть будь-яку кнопку, щоб повідомлення про помилку зникло.

Проблема	Можливі причини	Необхідна дія
Кнопки не реагують на натискання.	Кнопки натиснуто надто швидко після відкриття дверцят.	Трохи зачекайте та повторіть спробу.
	Кнопки забруднені.	Почистьте їх сухою або злегка вологою тканиною.
	Дверцята закрито.	Відкрийте дверцята. Кнопки реагують на натискання лише за відкритих дверцят.
Не вдається закрити дверцята.	Неправильно розташовано корзини.	Переконайтеся, що корзини розташовано належним чином у горизонтальному напрямку.
		Перевірте, чи посуд не заважає належному встановленню корзин.
	Замок дверцят не встає на місце і не фіксується.	Перевірте замок дверцят. Якщо він не встає на місце і не фіксується, відкрийте дверцята. Натисніть і утримуйте кнопку функції Автовідкриття протягом 15 секунд. Потім зачекайте 30 секунд. Закрийте дверцята. Перевірте, щоб замок дверцят встав на місце і зафіксувався.

Проблема	Можливі причини	Необхідна дія
Посудомийна машина не запускається.	Дверцята закриті неправильно.	Перевірте.
	Ви відкрили посудомийну машину, щоб додати посуд під час виконання програми.	Закрийте дверцята і зачекайте. Через деякий час посудомийна машина продовжить програму.
	Замок дверцят не встав на місце і не зафіксувався.	Перевірте замок дверцят. Якщо він не встав на місце і не зафіксувався, відкрийте дверцята. Натисніть і утримуйте кнопку функції Автовідкриття протягом 15 секунд. Потім зачекайте 30 секунд. Закрийте дверцята. Перевірте, щоб замок дверцят встав на місце і зафіксувався.
	Спрацював запобіжник/автоматичний вимикач.	Перевірте.
	Штепсель не вставлено в електричну розетку.	Перевірте.
	Водопровідний кран перекрито.	Перевірте.
	Переливання/протікання.	Перевірте.
	З посудомийної машини чути шум (від зливного насоса), який не припиняється після вимкнення головного вимикача.	Закрийте водопровідний кран. Витягніть штепсель і зверніться у службу обслуговування.
Перевірте, чи не вибрано функцію Відкладений Старт.	Натисніть і утримуйте головний вимикач електроживлення, доки дисплей не вимкнеться, щоб скасувати параметр Відкладений Старт. Знову запустіть посудомийну машину.	

Проблема	Можливі причини	Необхідна дія
Посуд брудний.	Розбризкувачі не обертаються.	Від'єднайте розбризкувачі та почистьте їх. Переконайтеся, що розбризкувачі не заблоковано посудом.
	Отвори або підшипники розбризкувача заблоковано.	Промийте розбризкувачі. Див. розділ Догляд і чищення.
	Невідповідна програма миття.	Виберіть довшу програму.
	Неправильне дозування миючого засобу.	Дозуйте відповідно до жорсткості води. Надмірна або недостатня кількість миючого засобу призводить до погіршення результатів миття.
	Старий миючий засіб. Миючий засіб швидко псується.	Уникайте надмірного завантаження.
	Посуд неправильно завантажено.	Не закривайте порцеляну великими чашами або подібними предметами. Намагайтеся не ставити великі склянки в кутах корзин.
	Келихи та чашки перевернулися під час виконання програми.	Надійно розташуйте посуд.
	Фільтри приєднано неправильно.	Перевірте, щоб ручку фільтра було заблоковано до упору. Ручка має виглядати безпосередньо з посудомийної машини.
	Стопор для зливного насоса відсутній.	Переконайтеся, що кольоровий стопор праворуч від нижнього зливу на місці. Див. розділ Догляд і чищення.
	Плями на нержавіючій сталі або сріблі.	Деякі продукти, наприклад гірчиця, майонез, лимон, оцет, сіль або соуси, можуть спричиняти появу плям на нержавіючій сталі за тривалого контакту.
Будь-яка нержавіюча сталь може залишити сліди на сріблі, якщо стикнеться з ним під час миття посуду. Алюміній теж може призвести до появи плям на посуді.		Щоб уникнути появи плям і потемніння, розділяйте посуд, виготовлений з різних металів, наприклад срібла, нержавіючої сталі та алюмінію.

Проблема	Можливі причини	Необхідна дія
Плями або плівка на посуді.	Пом'якшувач води протікає.	Переконайтеся, що кришку відсіку для солі закручено належним чином. В іншому разі зателефонуйте до центру обслуговування.
	Неправильно налаштовано пом'якшувач води.	Див. розділ Налаштування .
	Неправильне дозування засобу для полоскання.	Див. розділ Налаштування .
	Відсік для солі пустий.	Додайте сіль. Див. розділ Перед першим миттям .
	Використовується миючий засіб «3 в 1»/універсальний миючий засіб і встановлено налаштування Таблетки (миючий засіб «3 в 1»/універсальний миючий засіб).	Деактивуйте налаштування Таблетки (миючий засіб «3 в 1»/універсальний миючий засіб), додайте сіль і засіб для полоскання.
	Надто висока температура та/або завелика кількість миючого засобу можуть призвести до травлення кришталю. На жаль, це не можна усунути, можна лише попередити.	Мийте кришталю при низькій температурі з помірною кількістю миючого засобу. Зверніться до виробника миючого засобу.
На посуді є липка біла або синя плівка.	Зависока доза засобу для полоскання.	Зменште її. Див. розділи Перед першим миттям і Налаштування . Якщо вода дуже м'яка, можливо, слід розбавити засіб для полоскання водою у співвідношенні 50:50.
Після миття залишаються плями.	Може бути важко відмити губну помаду та чай.	Скористайтеся миючим засобом із відбілювачем.
Після миття посуду миючий засіб залишається у відділенні для миючого засобу.	Відділення для миючого засобу було вологим під час додавання миючого засобу.	Відділення для миючого засобу має бути сухим під час додавання миючого засобу.
Під час миття посуду чути гуркіт.	Посуд неправильно розташовано або не обертаються розбризкувачі.	Переконайтеся, що посуд надійно розташовано. Покрутіть розбризкувачі, щоб переконалися, що вони можуть обертатися.
Звук від вентилятора чутний, навіть якщо жодна програма миття не запущена.	Активовано спеціальну програму ION.	Див. розділ Користування посудомийною машиною .
На дисплеї відображається "CLn".	Потрібно промити бак посудомийної машини, розбризкувачі та трубки для розбризкування.	Запустіть програму самоочищення. Див. підрозділ Самоочистка у розділі Користування посудомийною машиною.

Проблема	Можливі причини	Необхідна дія
У посудомийній машині залишається вода.	Фільтри заблоковано.	Почистьте фільтри грубого та тонкого очищення.
	Фільтри приєднано неправильно.	Перевірте, щоб ручку фільтра було заблоковано до упору. Ручка має виглядати безпосередньо з посудомийної машини.
	Сміття у зливному насосі.	Почистьте зливний насос. Див. розділ Догляд і чищення .
	Стопор для зливного насоса відсутній.	Переконайтеся, що кольоровий стопор праворуч від нижнього зливу на місці. Див. розділ Догляд і чищення.
	Зливний шланг перекручено.	Переконайтеся у відсутності перекручень і гострих згинів зливного шланга.
	Заблоковано зливний шланг.	Від'єднайте зливний шланг у місці, де його приєднано до сифона раковини. Переконайтеся, що в ньому не застрягло сміття, а внутрішній діаметр місця підключення становить щонайменше 14 мм.
Неприємний запах у посудомийній машині.	Бруд навколо ущільнень і в кутах.	Почистьте щіткою та засобом для чищення, що мало пінилося.
	Протягом тривалого часу вибиралися низькотемпературні програми.	Приблизно один раз на місяць запускайте програму з висою температурою.
	Брудний посуд було залишено на деякий час у посудомийній машині.	Активуйте спеціальну програму ION. Див. розділ Користування посудомийною машиною.
	Посудомийною машиною не користувалися деякий час.	Запустіть програму самоочищення. Див. підрозділ Самоочистка у розділі Користування посудомийною машиною.
Неприємний запах ззовні посудомийної машини.	Спеціальну програму ION активовано в замкненому просторі з недостатньою вентиляцією.	Вимкніть спеціальну програму ION. Див. розділ Користування посудомийною машиною.
Посуд недостатньо сухий.	Параметр Автовідкривання не активовано.	Активуйте функцію Автовідкривання.
	Посудомийну машину не повністю завантажено.	Повністю завантажте посудомийну машину.
	Потрібно долити засіб для полоскання або встановлено занижене дозування.	Долити засіб для полоскання або збільште його дозу. Див. розділи Перед першим миттям і Налаштування .
	Використовується миючий засіб «3 в 1»/універсальний миючий засіб і встановлено налаштування Таблетки (миючий засіб «3 в 1»/універсальний миючий засіб).	Деактивуйте налаштування Таблетки (миючий засіб «3 в 1»/універсальний миючий засіб), додайте сіль і засіб для полоскання.



Важливо прочитати та дотримуватися інструкцій і вказівок, наведених нижче. Виконайте встановлення та підключення відповідно до окремих інструкцій зі встановлення.

Інструкції з техніки безпеки

- Підключення до мереж водопостачання, каналізації та електропостачання мають виконувати кваліфіковані спеціалісти.
- Завжди дотримуйтеся відповідних правил щодо користування мережами водопостачання, каналізації та електропостачання.
- Будьте обережні під час установки! Надягайте захисні рукавиці! Установку мають виконувати дві людини!
- Установіть піддон для збору вологи на підлогу під посудомийною машиною, щоб запобігти пошкодженням, які можуть бути спричинені витоком води.
- Перед прикручуванням посудомийної машини випробуйте її, запустивши програму Полоскання. Переконайтеся, що посудомийна машина може наповнюватися водою та зливати воду. Також переконайтеся, що відсутні протікання в місцях підключень.

⚠ УВАГА!

Перекрийте водопостачання під час встановлення посудомийної машини!

Необхідно витягнути штепсель із розетки або вимкнути живлення розетки, перш ніж проводити роботи!

Встановлення

- Розміри місця встановлення та розміри приєднання наведено в окремих інструкціях щодо встановлення. Перш ніж починати встановлення, переконайтеся у відповідності всіх розмірів. Зауважте, що висоту зовнішніх дверцят можна регулювати відносно інших кріплень.
- Переконайтеся, що місце встановлення посудомийної машини надійне. Відрегулюйте зміновані за висотою ніжки, щоб вирівняти посудомийну машину.
- Якщо посудомийна машина вбудована, меблі, що її оточують, мають бути стійкими до конденсації вологи.
- Приєднайте захисну плівку (запаковану в пакет із документацією) до нижньої частини робочої поверхні. Захисна плівка призначена для захисту робочої поверхні від вологи.

- Переконайтеся, що дверцята машини вільно відкриваються, інакше функціональність замка дверцят може пошкодитися.

Підключення до каналізації

Див. окремі інструкції зі встановлення для отримання необхідних відомостей.

Цю посудомийну машину можна встановлювати на підвищенні (для досягнення зручної робочої висоти). Тобто посудомийну машину можна розмістити таким чином, щоб зливний шланг простягався під нижньою панеллю посудомийної машини, наприклад, направивши його безпосередньо в каналізаційний отвір. Посудомийну машину обладнано вбудованим антисифонним пристроєм, який запобігає повному зливанню води під час циклу миття.

Зливний шланг також можна під'єднати до з'єднувального патрубку на сифоні раковини. Внутрішній діаметр з'єднувального патрубка має становити принаймні 14 мм.

Зливний шланг можна протягнути щонайбільше на 3 м (загальна довжина зливного шланга не має перевищувати 4,5 м). Внутрішній діаметр усіх точок з'єднання та з'єднувальних патрубків має становити щонайменше 14 мм. Однак в ідеальному варіанті зливний шланг необхідно замінити на новий шланг без точок з'єднання.

Жодна частина зливного шланга не має перевищувати нижню панель посудомийної машини більше ніж на 950 мм.

Приєднайте зливний шланг до затискача шлангу. Переконайтеся, що зливний шланг не має вигинів.

Підключення до мережі водопостачання

Використовуйте лише той шланг подачі води, що надається з посудомийною машиною. Не використовуйте повторно старі або інші запасні шланги.

Підвідний патрубок потрібно приєднати до водопровідного крана (запірний кран). Водопровідний кран має бути легкодоступний, щоб можна було перекрити воду, якщо знадобиться перемістити посудомийну машину.

Завершивши встановлення, відкрийте водопровідний кран і зачекайте трохи, доки стабілізується тиск води. Переконайтеся, що всі місця підключення водонепроникні.

Підключення до мережі холодного водопостачання

Підключіть посудомийну машину до мережі холодного водопостачання, якщо для опалення будинку використовується нафта, електроенергія або газ.

Підключення до мережі гарячого водопостачання

Підключіть посудомийну машину до мережі гарячого водопостачання (максимум 70 °C), якщо для опалення будинку використовуються енергозберігаючі засоби,

наприклад центральне опалення, сонячна або геотермальна енергія. Підключення до гарячого водопостачання скорочує тривалість миття та зменшує споживання енергії посудомийною машиною.

ПРИМІТКА!

Не перевищуйте дозволenu температуру водопостачання. Певні матеріали, що використовуються в деяких предметах посуду, не витримують впливу високих температур. Див. підрозділ Крихкий посуд у розділі Завантаження посуду в посудомийну машину.

Електричне з'єднання

Відомості щодо підключення до електромережі можна знайти на таблиці із серійним номером. Указані технічні характеристики мають відповідати джерелу електроенергії.

Посудомийна машина має бути підключена до заземленої розетки.

Електрична розетка має бути розташована поза місцем встановлення, щоб до неї можна було легко отримати доступ після встановлення посудомийної машини. Не використовуйте подовжувачі!

ПРИМІТКА!

Заміну електричних кабелів, а також ремонт і технічне обслуговування компонентів, що впливають на безпеку або працездатність виробу, має виконувати представник центру обслуговування виробника або спеціаліст з аналогічною кваліфікацією.

Прочитайте розділ Пошук і усунення несправностей , перш ніж звертатися до центру обслуговування. У разі виникнення проблеми, яку не вдається вирішити, зверніться до найближчого дилера, завітайте на сайт www.gorenje.com.

Надайте детальну інформацію, яку вказано на таблиці з серійним номером. Занотуйте номер виробу (1) і серійний номер (2).

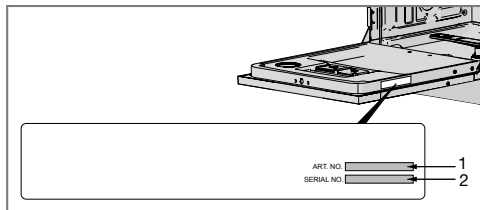

Зробити запит інформації від установи, що проводить випробування, можна за адресою електронної пошти dishwashers@appliance-development.com.

Запит має містити детальну інформацію, яку вказано на таблиці з серійним номером. Занотуйте номер виробу (1) і серійний номер (2).

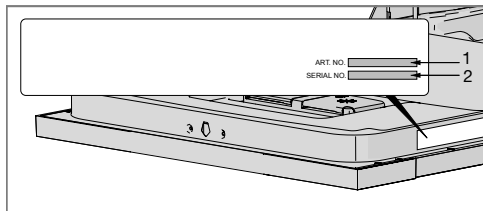

Інформація про енергоспоживання

Інформаційний проспект відповідно до Постанови Європейської Комісії (ЄС) № 1059/2010

Gorenje

Позначення моделі:	GV68260
Кількість стандартних комплектів посуду:	13 ¹⁾
Клас енергоефективності:	A+++
Річне споживання електроенергії(AE _c):	211 кВт на рік ²⁾
Енергоспоживання під час стандартного циклу миття(E _c):	0,74 кВт
Енергоспоживання	
У вимкненому стані (P _o):	0,45 Вт
У режимі очікування (P _i):	0,45 Вт
Річне споживання води (AW _c):	1932 літрів на рік ³⁾
Клас ефективності сушіння:	A ⁴⁾
Стандартна програма:	Екологічна ⁵⁾ , параметр Автовідкриття
Тривалість програми нормального циклу миття:	180 хвилин
Тривалість активності режиму очікування (T _i):	Нескінченна
Випромінювання шуму:	41 dB(A) re 1 pW
Конструкція:	Готовий виріб

1) Відповідно до стандарту EN 50242.

2) На основі 280 стандартних циклів миття за підключення до холодного водопостачання та використання відповідно до режиму енергозбереження. Фактичний рівень енергоспоживання залежить від використання машини.

3) На основі 280 стандартних циклів миття. Фактичний рівень споживання води залежить від використання машини.

4) На шкалі від G (найменш ефективний) до A (найбільш ефективний).

5) Ця програма миття посуду слугує стандартним циклом миття для збору інформації щодо класу енергоспоживання. Вона призначена для миття посуду звичайної забрудненості та є найбільш ефективною програмою як щодо споживання електроенергії, так і щодо споживання води.

Технічні дані

Висота:	817-890 мм
Ширина:	596 мм
Глибина:	556 мм
Вага:	35 кг ¹⁾
Тиск води:	0,03–1,0 МПа
Електричне з'єднання:	Клас захисти I, 220-240 В, 50 Гц, 10 А ²⁾
Номинальна потужність:	1700 Вт ²⁾

1) Вага може різнитися через різні технічні характеристики.

2) див. паспортну табличку.

