

SV

## Bruksanvisning

Diskmaskin

GV68260

gorenje

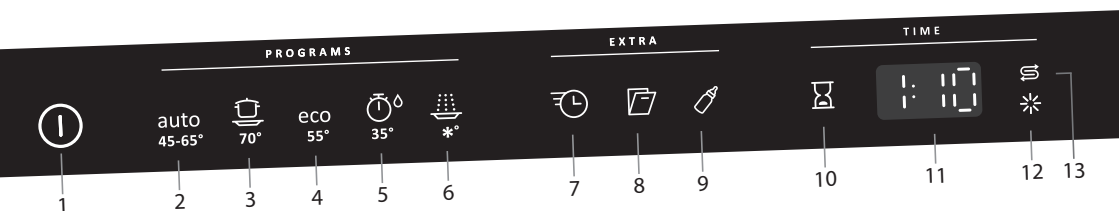

- 1 Huvudströmbrytaren
- 2 Autodisk
- 3 Grytdisk
- 4 Ecodisk
- 5 Snabbdisk
- 6 Avspolning
- 7 SpeedWash

- 8 Automatisk lucköppning
- 9 Extra hygien
- 10 Fördröjd start
- 11 Display
- 12 Indikator för spolglansmedel
- 13 Indikator för salt

Säkerhetsanvisningar .....	2
Innan du diskar första gången .....	3
Lasta diskmaskinen .....	4
Använda diskmaskinen .....	5
Inställningar .....	9
Skötsel och rengöring .....	11
Felsökning .....	13
Installation .....	17
Service .....	18
Information för testinstitut .....	19
Teknisk information .....	20

## Allmänt

- Läs och spara bruksanvisningen!
- Använd inte diskmaskinen till något utöver det som anges i denna bruksanvisning.
- Belasta inte diskmaskinsluckan eller diskkorgarna med något utöver diskgoods.
- Lämna inte diskmaskinsluckan i öppet läge eftersom den kan utgöra en snubbelrisk.
- Använd endast maskindiskmedel!
- Denna maskin får användas av barn från 8 år och personer med nedsatt fysisk förmåga, nedsatt mental förmåga, sinnefrånvaro eller brist på erfarenhet och kunskap. Dessa personer måste ha tillsyn vid användning av maskinen eller få anvisningar om hur maskinen ska användas och förstå de risker som kan förekomma. Rengöring av maskinen får inte utföras av barn utan tillsyn.
- Barn måste övervakas så att de inte leker med diskmaskinen.
- Skadad nätkabel får endast bytas av behörig fackman.
- Använd diskmaskinen endast i hushållsliknande miljöer för att diska hushållsdisk. All annan användning är otillåten.
- Placera aldrig diskgoods med lösningsmedelsrester i diskmaskinen på grund av explosionsrisken. Disk som innehåller aska, vax och smörjfett får heller inte diskas i diskmaskinen.

- Före transport av använd diskmaskin måste allt vatten tömmas ut. Kör programmet Avspolning.
- Transportera diskmaskinen upprätt eller liggande på rygg.

## Överfyllnadsskydd

Överfyllnadsskyddet startar utpumpning och stänger av vattenintag om diskmaskinens vattennivå stiger över den normala. Om skyddet utlöses, stäng av vattentillförseln och ring efter service.

## Förpackningsmaterial

Källsortera enligt din kommuns rekommendationer.

## Skrotning

- När diskmaskinen tjänat ut och ska skrotas ska den genast göras obrukbar. Dra ur kontakten och klipp av sladden så kort som möjligt.
- Diskmaskinen är tillverkad och märkt för återvinning.
- Kontakta din kommun för information om var och hur din diskmaskin skall återvinnas på rätt sätt.

### VARNING!

Knivar och andra spetsiga föremål måste läggas horisontellt i diskmaskinens anpassade korgar.

## Installation

Se kapitel Installation.

## Barnsäkerhet

- Starta alltid genast diskmaskinen när du fyllt på diskmedel.
- Håll barn borta från diskmaskinen när den är öppen. Det kan finnas diskmedelsrester kvar!
- Låt inte barn använda eller leka med diskmaskinen. Var särskilt aktsam när luckan är öppen.

### VARNING!

Akta barnen - maskindiskmedel är frätande!

## Vinterförvaring/transporter

- Förvara diskmaskinen frostfritt.
- Undvik långa transporter vid stark kyla.

## Innan du diskar första gången

### Avhärdaren

För att uppnå ett bra diskresultat behöver diskmaskinen mjukt vatten (vatten med låg kalkhalt). Hårt vatten orsakar vita beläggningar på diskgodset och i diskmaskinen.

Vattnets hårdhet anges i följande skalor: Tyska hårdhetsgrader (°dH) och franska hårdhetsgrader (°fH). Inkommande vatten med en hårdhetsgrad över 6°dH (9°fH) måste avhäradas. Detta görs automatiskt med hjälp av den inbyggda avhärdaaren. För att avhärdaaren ska fungera optimalt måste inställningen av den anpassas till det inkommande vattnets hårdhetsgrad.

Kontakta vattenverket i din kommun för att få reda på vilken hårdhetsgrad vattnet har.

### Ställa in avhärdaaren

I kapitel Inställningar på sidan 9 beskrivs hur du ställer in avhärdaaren.

### Fylla på salt

Innan du använder en diskmaskin med avhärdaare måste du fylla på salt i saltbehållaren för att det inkommande vattnet automatiskt ska avhäradas. Använd grovt salt eller saltsalt för diskmaskiner.

#### VARNING!

För att inte riskera rostfläckar måste ett diskprogram startas direkt efter påfyllning av salt.

Håll aldrig maskindiskmedel i saltbehållaren. Detta leder till att avhärdaaren förstörs!

### Gör så här första gången:

- 1 Skruva först bort locket enligt bilden.
- 2 Sätt tratten, som följer med diskmaskinen, i behållarens påfyllningshål. Håll först i ca 1 l vatten.
- 3 Fyll sedan på så mycket salt max 1,5 kg, att behållaren blir full.
- 4 Torka bort överflödigt salt, så att locket kan skruvas fast ordentligt.
- 5 Kör ett program så att eventuellt salt i diskmaskinen sköljs bort.

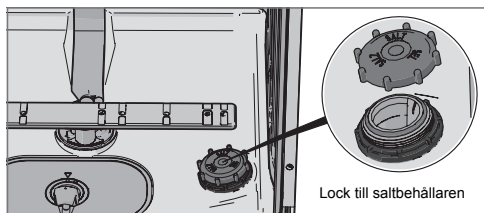

### Indikering för påfyllning av salt

När saltet är slut och behöver fyllas på lyser ovanstående symbol i displayen.

När saltet tar slut, skruva av locket och fyll behållaren med salt. Vatten behövs bara första gången! Torka rent och skruva åt. Kör ett program så att eventuellt salt i diskmaskinen sköljs bort.

Efter påfyllning kan det dröja lite innan symbolen slocknar.

### Fylla på spolglansmedel

Torkningen går snabbare och får ett bättre resultat om man använder spolglansmedel. Du får också ett finare diskresultat med klart och fläckfritt diskgodset.

- 1 Öppna locket för spolglansmedel.
- 2 Fyll försiktigt på spolglansmedel. Fyll endast på så mycket spolglansmedel tills det når nivån markerad med **max**.
- 3 Torka bort eventuellt överflödigt spolglansmedel runt om behållaren.
- 4 Stäng locket ordentligt.

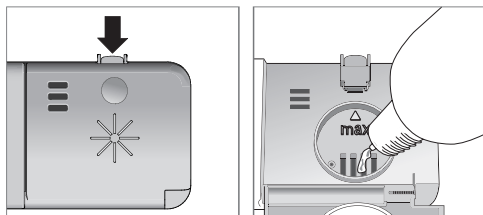

### Indikering för påfyllning av spolglansmedel

När spolglansmedlet är slut och behöver fyllas på lyser ovanstående symbol i displayen.

Efter påfyllning kan det dröja lite innan symbolen slocknar.

### Ställa in dosering av spolglansmedel

I kapitel Inställningar beskrivs hur du ställer in doseringen av spolglansmedel. Doseringen av spolglansmedel kan ställas in från 0 (Av) till 5 (Hög dosering). (Förvalt från fabrik: 5)

#### Öka doseringen av spolglansmedel:

- Om diskgodset har vattenfläckar.

#### Minska doseringen av spolglansmedel:

- Om diskgodset har en vit/blå kladdig film.
- Om diskgodset har ränder.
- Vid skumbildning. Om man har mycket mjukt vatten kan man spåda spolglansmedlet med hälften vatten.

## Lasta diskmaskinen

### Diska ekonomiskt

- Vänta med diskningen tills diskmaskinen är full, så sparar du energi.
- Skölj inte under rinnande vatten. Skrapa bara bort större matrester innan du lastar diskmaskinen.
- Välj miljöanpassat diskmedel. Läs miljödeklarationerna på förpackningen!
- Är disken bara lätt smutsad kan du välja ett program med låg temperatur.
- Du får ett bättre torkresultat om du använder tillvalet Automatisk lucköppning som automatiskt öppnar diskmaskinens lucka efter avslutat program.

### Ömtåligt diskgodis

En del husgeråd tål inte att maskindiskas. Detta kan bero på flera saker. Vissa material tål inte stark värme, andra kan skadas av maskindiskmedlet.

### Diskmaskinens korgar

Diskmaskinen är utrustad med toppkorg, överkorg och underkorg.

#### Toppkorg

Toppkorgen har plats för bestick, slevvar, vispar, serveringsbestick och liknande föremål.

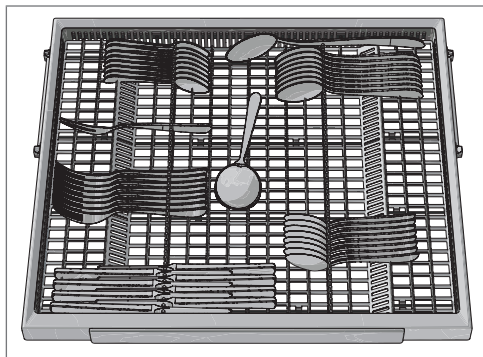

#### Överkorg

Placera glas, koppar, skålar, assietter och fat i överkorgen. Vänd alla smutsiga ytor inåt och nedåt! Vinglas ställs i vin-

glashyllan och knivar läggs i knivstället till höger om sådant finns.

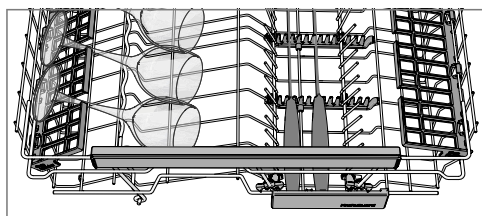
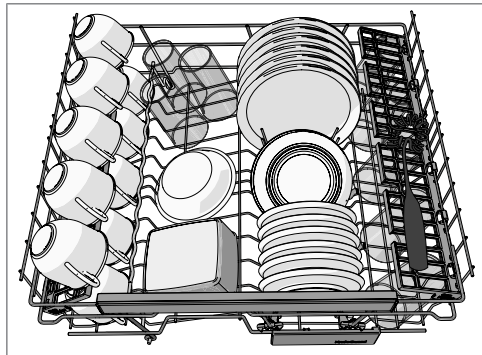

#### Höjning och sänkning av överkorgen

- 1 Dra ut överkorgen.
- 2 Ta tag i överkorgens sidor med båda händerna och lyft upp den.
- 3 Lyft med båda händerna upp korgen igen och igen för att stegvis komma till nästa läge. (Överkorgen kan justeras i tre lägen.) När överkorgen är i det översta läget och lyfts upp sänks den ner till det nedersta läget. Notera att båda sidorna av korgen alltid ska vara placerade på samma höjd.

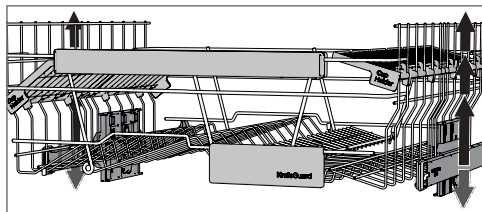

#### Vikpinnar

Vikpinnarna kan fällas upp och ner för att man på ett bättre sätt ska kunna placera kastruller, skålar och glas. Frigör vikpinnarna genom att trycka fästet inåt innan läget justeras.

## Använda diskmaskinen

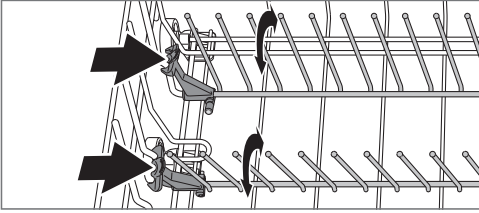

### Underkorg

Placera tallrikar, assietter, uppläggningsfat och kastruller i underkorgen.

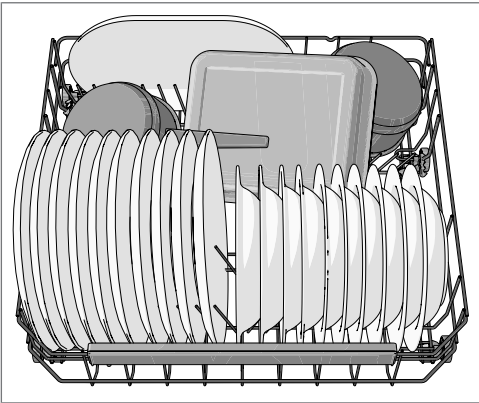

### Vikpinnar

Fäll ned de fällbara vikpinnarna (tallriksstöden) vid diskning av kastruller. Frigör vikpinnarna genom att trycka fästet inåt innan läget justeras.

### OBS!

Placera diskgodset så att sköljvattnet rinner av, detta är extra viktigt för plast.

Kontrollera att spolarmarna kan rotera fritt.

### Dosera diskmedel

Håll diskmedlet i diskmedelsfacket. Det finns ett fack för fördisk och ett för huvuddisk. Om pulver- eller flytande maskindiskmedel används, dosera en mindre del av diskmedlet i facket för fördisk. Kontakta diskmedelstillverkaren om du har frågor rörande diskmedel.

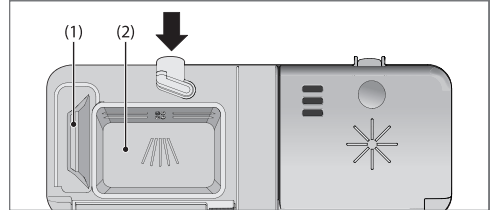

- 1 Fack för fördiskmedel
- 2 Fack för huvuddiskmedel

Diskmedel skall doseras efter vattnets hårdhetsgrad.

Följ doseringsanvisningarna på diskmedelsförpackningen. Diskmaskinen är utrustad med en avhårdare, dosera därför som om du har mjukt vatten.

Överdoser av diskmedel kan försämra diskresultatet och medför dessutom en extra belastning för miljön.

### OBS!

Använd endast maskindiskmedel! Handdiskmedel får inte användas eftersom skumbildningen hindrar diskmaskinens arbete.

### Diskmedelstabletter

Dela tablett i två delar om locket till doseraren är svårt att stänga. Det finns risk att diskmedlet inte doseras riktigt om locket är spänt och inte kan öppnas på rätt sätt.

### OBS!

Diskmedelstabletter rekommenderas inte i korta program (under 75 minuter). Använd då istället pulver- eller flytande maskindiskmedel.

### 3in1/Kombimedel

Läs noga anvisningarna för dessa produkter. Är något oklart, kontakta diskmedelstillverkaren.

I kapitel Inställningar beskrivs hur du kan aktivera TAB (3in1/ Kombimedel). Observera att salt måste fyllas på i saltbehållaren. Om du inte är nöjd med disk- och torkresultatet inaktivera inställningen TAB (3in1/ Kombimedel) samt fyll på salt, diskmedel och spolglansmedel. Se kapitel Innan du diskar första gången.

### ⓘ Huvudströmbrytaren

Tryck och håll in Huvudströmbrytaren tills displayen tänds.

## PROGRAMS - Välja program

Tryck på önskat program tills programsymbolen aktiveras.

auto

### 45-65° Autodisk

Diskmaskinen känner av hur smutsig disken är och anpassar vattenförbrukning och temperatur därefter. Vid nyinstallation behöver programmet köras fem gånger innan det helt anpassat sig och ger bästa resultat.

auto

### 45-65° Autodisk<sup>1)</sup> + SpeedWash + Automatisk lucköppning

Ett effektivt vardagsprogram för lätt intorkade matrester. (Programmet är inte avsett för inbränd mat, till exempel gratångformar.)



### 70° Grytdisk

Program för hårt smutsad disk som till exempel kastruller, grytor och gratångformar. Om diskmaskinen inte fylls av sådan disk, kan du fylla på med tallrikar och så vidare.

eco

### 55° Ecodisk

Detta program är avsett för diskning av normalt smutsat gods och är det effektivaste programmet när det gäller kombinerad energi- och vattenförbrukning.



### 35° Snabbdisk

Programmet används till glas och porslin som är lätt smutsat, exempelvis kaffekoppar.

*I kombination med SpeedWash blir programmet kortare (15 minuter).*



### \* Avspolning

För att skölja diskgodset, medan du väntar på att diskmaskinen skall bli full.

## EXTRA - Välja tillval

För att välja ett tillval tryck på någon av tillvalsknapparna tills tillvalet aktiveras. Vilka tillval du kan välja varierar mellan programmen och vissa tillval kan ej kombineras (tillgängliga tillval är svagt upplysta).



### SpeedWash

Detta tillval reducerar programtiden, men förbrukar mer energi och vatten.

## Automatisk lucköppning

Diskmaskinens lucka öppnas automatiskt i slutet av programmet vilket förbättrar programmets torkning. (Om diskmaskinen är inbyggd måste inredningen klara eventuell kondens.)

### OBS!

Diskmaskinens lucka får inte blockeras när den öppnas automatiskt. Det kan störa lucklåsets funktion.



### Extra hygien

Tillvalet är anpassat för extra höga hygienkrav, exempelvis vid diskning av nappflaskor och skärbrädor. Temperaturen höjs både i huvuddisken och i den sista sköljningen.



### Fördröjd start

Vid val av Fördröjd start kommer diskmaskinen att starta 1-24 timmar efter det att du har stängt luckan.

- 1 Tryck en gång på knappen för att aktivera Fördröjd start. Tryck flera gånger eller håll in knappen för att ställa in önskat antal timmar.
- 2 Stäng luckan, diskmaskinen räknar ner med 1 timma åt gången och startar vid vald fördröjning.

Om du vill avbryta tillvalet Fördröjd start, öppna luckan, tryck och håll in Huvudströmbrytaren tills displayen släcks.

## Starta diskmaskinen

Stäng luckan för att starta diskmaskinen. Om Huvudströmbrytaren är påslagen startar diskmaskinen automatiskt när luckan stängs.

## TIME - Återstående tid

När du valt program och tillval, visas hur lång tid programmet tog förra gången det kördes.

## Ljusindikering

Ljusindikering i nedre delen av diskmaskinen ger dig information att ett program är startat.

### Blinkande ljus

Detta indikerar ett fel. Se vidare under kapitel Felsökning.

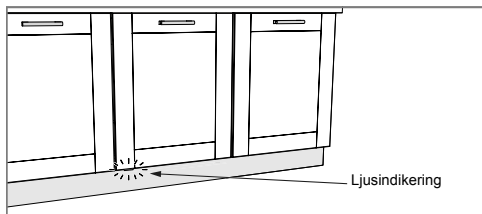

<sup>1)</sup> Denna kombination (Autodisk + SpeedWash + Automatisk lucköppning) kallas även QuickIntensive (90 minuter).

## Om du vill avbryta eller byta program

Öppna luckan, tryck och håll in Huvudströmbrytaren tills displayen släcks, om du vill byta program sedan du startat diskmaskinen. Fyll på nytt diskmedel om luckan till doserarens diskmedelsfack öppnats. Tryck därefter på Huvudströmbrytaren igen, välj ett nytt program och stäng luckan.

## Vill du stoppa i mer disk?

Öppna luckan. Diskmaskinen stannar automatiskt. Ställ in disken och stäng luckan. Efter en paus, fortsätter diskmaskinen där den slutade.

## Så får du bästa torkresultat

- Lasta diskmaskinen full.
- Placera diskgodset så att sköljvattnet rinner av, detta är extra viktigt för plast.
- Fyll på eller öka doseringen av spolglansmedel.
- Aktivera tillvalet Automatisk lucköppning.
- Låt diskgodset svalna innan det tas ut.

## Efter avslutat program

Programslut indikeras genom en kort ljudsignal. I kapitel Inställningar beskrivs hur du ändrar denna funktion.

Dessutom visas programslut genom att ljusindikeringen slocknar. Se avsnittet Ljusindikering i kapitel Använda diskmaskinen.

Diskmaskinen stängs automatiskt av efter avslutat program. Stäng av vattenkranen efter varje användning.

## Om diskmaskinen stängs av med Huvudströmbrytaren eller vid strömbrott

Om diskprogrammet inte är avslutat fortsätter det avbrutna programmet när diskmaskinen får ström igen.

### OBS!

Under torkningen avbryts programmet om strömmen stängs av eller om luckan är öppen i mer än 2 minuter.

## Programtabell

PROGRAMS -Program	Diskmedel, fack 1 / 2 (ml)	EXTRA - Tillval	Fördiskar	Huvuddisk	Antal sköljar	Sista sköljning	Förbrukningsvärden <sup>1)</sup>		
							Disktid (ca tim.:min)	Energi (ca kWh)	Vattenförbr. (L)
Autodisk	--- / 25	Automatisk lucköppning	1-3	50-65 °C	2-3	65 °C	2:10-2:50	0,9-1,5	11-20
Gnytdisk	10 / 25		2	70 °C	2	70 °C	2:55	1,7	17
Ecodisk <sup>2)</sup>	--- / 25	Automatisk lucköppning	1	55 °C	2	49 °C	3:00	0,74	6,9
Snabbdisk	--- / 10			35 °C	1	25 °C	0:20	0,2	10
Avspolning	--- / ---				1	-- °C	0:07	0,01	3

1) Förbrukningsvärdena varierar beroende på temperatur på inkommande vatten, rumstemperatur, lastning, valda tilläggsfunktioner med mera.

2) Detta diskprogram är den standarddiskcykel som informationen för energimärkningen bygger på, är avsett för diskning av normalt smutsat gods och är det effektivaste programmet när det gäller kombinerad energi- och vattenförbrukning.



# Inställningar

## Öppna meny för inställningar:



1. Öppna först luckan. Stäng av maskinen. Tryck och håll in Huvudströmbrytaren tills displayen tänds.

2. Inom 10 sekunder;

- tryck på programknappen för Autodisk och tillvalsknappen för SpeedWash.

3. Displayen visar menyn för inställningar (aktuell inställning samt aktuellt inställningsvärde).

(Lämna menyn genom att bläddra igenom menyerna eller trycka på Huvudströmbrytaren.)

auto  
45-65° +

## Navigera i meny för inställningar:

Tryck för att bläddra mellan inställningsvärden.

Tryck för att lagra inställningsvärdet och gå vidare till nästa inställning.

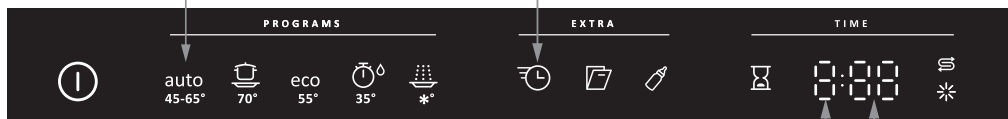

Aktuell inställning.

Aktuellt inställningsvärde.

## Du kan nu göra följande inställningar:

Inställningar	Alternativ																																					
1. Spolglansmedel	1:00 - 1:05	Inställning för dosering av spolglansmedel.																																				
2. Vattenhårdhet	2:00 - 2:09	Inställning av avhårdaren. Hämta inställningsvärdet från vattenhårdhetstabellen nedan. <table border="1"><thead><tr><th>°dH</th><th>°fH</th><th></th><th>°dH</th><th>°fH</th><th></th></tr></thead><tbody><tr><td>0-5</td><td>0-9</td><td>2:00</td><td>20-24</td><td>35-43</td><td>2:05</td></tr><tr><td>6-8</td><td>10-14</td><td>2:01</td><td>25-29</td><td>44-52</td><td>2:06</td></tr><tr><td>9-11</td><td>15-20</td><td>2:02</td><td>30-39</td><td>53-70</td><td>2:07</td></tr><tr><td>12-14</td><td>21-25</td><td>2:03</td><td>40-49</td><td>71-88</td><td>2:08</td></tr><tr><td>15-19</td><td>26-34</td><td>2:04</td><td>50+</td><td>89+</td><td>2:09</td></tr></tbody></table> <p>Glöm inte att fylla på salt i saltbehållaren efter att du ställt in avhårdaren på 2:01 - 2:09. Vid inkommande vatten med en hårdhetsgrad under 6°dH (9°fH), välj 2:00. Avhårdaren inaktiveras och salt behöver inte fyllas på.</p>	°dH	°fH		°dH	°fH		0-5	0-9	2:00	20-24	35-43	2:05	6-8	10-14	2:01	25-29	44-52	2:06	9-11	15-20	2:02	30-39	53-70	2:07	12-14	21-25	2:03	40-49	71-88	2:08	15-19	26-34	2:04	50+	89+	2:09
°dH	°fH		°dH	°fH																																		
0-5	0-9	2:00	20-24	35-43	2:05																																	
6-8	10-14	2:01	25-29	44-52	2:06																																	
9-11	15-20	2:02	30-39	53-70	2:07																																	
12-14	21-25	2:03	40-49	71-88	2:08																																	
15-19	26-34	2:04	50+	89+	2:09																																	

Inställningar	Alternativ	
<b>3. TAB</b> (3in1/ Kombimedel)	3:00 (Av) 3:01 (På)	<p>Vid användning av så kallade 3in1/ Kombimedel kan du aktivera denna inställning. Diskprogrammen anpassas då automatiskt så att bästa möjliga disk- och torkresultat alltid erhålles. Om inställningen är aktiverad behöver man inte fylla på spolglansmedel eftersom tillvalet stänger av doseringen för spolglansmedel. Den sänker även doseringen av salt i avhårdaren. Observera att salt måste fyllas på i saltbehållaren.</p> <div style="border: 1px solid black; padding: 5px;"> <p><b>OBS!</b></p> <p>För att erhålla ett gott diskresultat är det mycket viktigt att undersöka vilket slags diskmedel eller kombiprodukt det handlar om! Läs noga på diskmedelsförpackningen hur diskmedlet ska användas. Bruksanvisning eller upplysningar på förpackningen måste beaktas!</p> </div>
<b>4. Ljudsignalvolym</b>	4:00 - 4:03	<p>Diskmaskinen talar via en ljudsignal om när programmet är klart eller om ett fel har uppstått.</p>
<b>5. Självrengörande program</b>	5:00 (Av) 5:01 (På)	<p>Självrengörande program för bakteriell rengöring av diskmaskinens innerbehållare samt spolarmar och spolrör.</p> <p>Programmet kan köras (utan disk i maskinen) med vanligt maskindiskmedel, citronsyra eller på marknaden tillgängligt rengöringsmedel anpassat för diskmaskin. För rengöring av kalkavlagringar se även avsnittet Kalkavlagringar i kapitel Skötsel och rengöring.</p> <p>Starta programmet genom att aktivera inställningen och därefter stänga luckan.</p>
<b>6. ION</b>	6:00 (Av) 6:01 (På)	<p>Inställningen motverkar dålig lukt från smutsig disk som står i diskmaskinen. Aktivera inställningen före ett diskprogram startas. Fläkten och jonisatorn aktiveras i intervall under 72 timmar.</p> <p>Använd inte inställningen i små utrymmen med otillräcklig ventilation.</p> <div style="border: 1px solid black; padding: 5px;"> <p><b>TIPS!</b></p> <p>Om du vill inaktivera inställningen ION för att starta ett program, öppna luckan, tryck och håll in Huvudströmbrytaren tills displayen släcks. Starta diskmaskinen på nytt.</p> </div>
<b>7. Vattentank</b>	7:00 (Av) 7:01 (På)	<p>Inbyggd vattentank.</p>

### Grovsilen

I grovsilen samlas större matrester, som inte utan vidare kan passera avloppspumpen. Töm grovsilen vid behov.

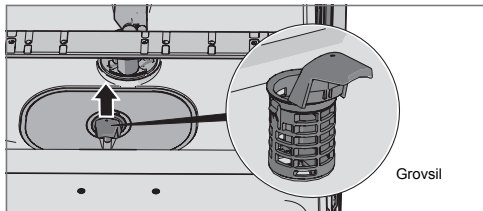

- 1 Lyft grovsilen rakt upp med hjälp av handtaget.
- 2 Töm grovsilen. Glöm inte att sätta tillbaka den!

### Finsilen

Det som samlas på finsilen spolras automatiskt av vid varje diskomgång. Finsilen och dess rördel bör ändå rengöras ett par gånger om året.

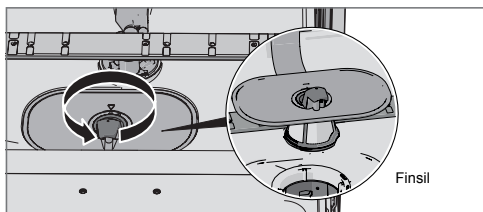

- 1 Vrid handtaget moturs.
- 2 Lyft silen rakt upp med handtaget. Avlägsna sedan grovsilen för att kunna rengöra finsilen.
- 3 Återmontera i omvänd ordning. Kontrollera att kanterna tätar ordentligt när du sätter tillbaka finsilen.
- 4 Lås fast silen genom att vrida handtaget medurs till stoppläge. Handtaget ska peka rakt ut från diskmaskinen.

#### OBS!

Diskmaskinen får inte användas utan att silarna är monterade!

Diskresultatet kan påverkas om grovsilen inte är rätt monterad.

### Avloppspumpen

Pumpen kan nås inifrån diskmaskinen.

- 1 Gör diskmaskinen strömlös genom att dra ut stickkontakten ur vägguttaget!
- 2 Ta bort grovsilen och finsilen.
- 3 För att kunna inspektera avloppspumpen ta bort det färgade skyddet till höger i bottenbrunnen.

- 4 Genom att sticka in fingret i hålet kommer du åt att snurra pumpvingen och ta bort eventuella stopp.
- 5 Montera tillbaka skyddet för avloppspumpen samt finsilen och grovsilen.
- 6 Sätt i stickkontakten i vägguttaget.

Om diskmaskinen ändå inte går att starta och ett surrande ljud hörs har överflynnadsskyddet aktiverats.

- Stäng av vattnet.
- Dra ur stickkontakten ur vägguttaget.
- Ring service.

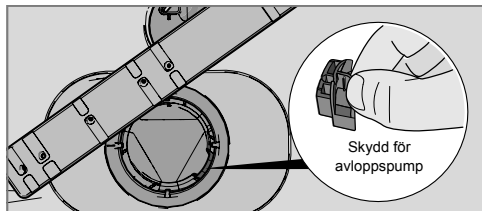

#### OBS!

Glöm inte montera tillbaka skyddet för avloppspumpen.

## Spolarmarna

Hål och lagringar kan ibland bli igensatta. Peta bort skräpet med en nål eller liknande. Spolarmarna har även hål på undersidan.

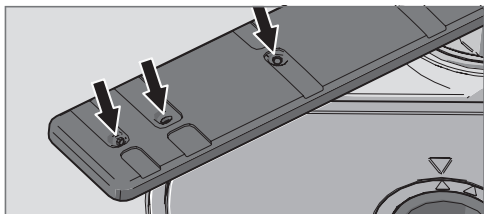

För att underlätta rengöringen kan du lossa spolarmarna. Glöm inte att montera fast dem ordentligt efteråt.

### Undre spolarm

- Dra den undre spolarmen rakt upp för att lossa den.

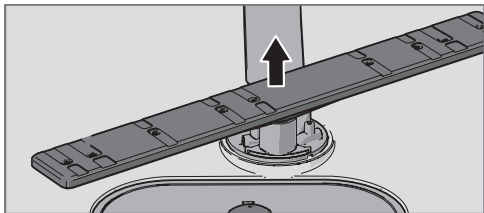

### Övre spolarm

- 1 Dra ut överkorgen.

- 2 Skruva spolarmslagringen motsols för att lossa spolarmen från överkorgen.

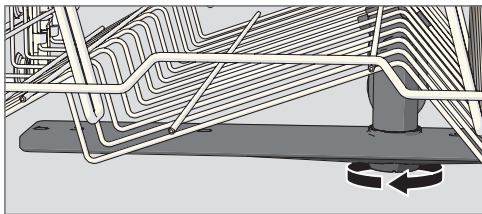

## Luckan

När du gör rent kanten runt luckan använd endast en lätt fuktad trasa (eventuellt med lite rengöringsmedel).

## Kalkavlagringar

Diskmaskinens innerbehållare är tillverkad av rostfritt stål och hålls ren genom normal användning. Om du har kalkhaltigt (hårt) vatten kan det dock bildas kalkavlagringar i diskmaskinen. Kör i så fall ett självrengörande program med två matskedar citronsyra i diskmedelsfacket (utan disk i maskinen). I kapitel Inställningar beskrivs hur du aktiverar inställningen Självrengörande program.

## Panelen

Håll knapparna rena och fria från fett. Torka av dem med torr eller lätt fuktad trasa. Använd aldrig rengöringsmedel – det kan repa ytan. Stäng av diskmaskinen med Huvudströmbrytaren vid rengöring av knapparna för att undvika ofrivilliga knapptryckningar.

## Felsökning

Typ av fel i display		Åtgärd
<b>F10</b>	Överfullnad	Rensa avloppspumpen. Se kapitel Skötsel och rengöring. Om problemet kvarstår ring service.
<b>F11</b>	Uttömningsfel	Se "Vatten kvar i diskmaskinen" i tabellen "Problem" nedan. Om problemet kvarstår ring service.
<b>F12</b>	Vattenintagsfel	Kontrollera att vattenkranen är öppen. Kontrollera att yttre silen på inloppsslangen inte är blockerad. Om problemet kvarstår ring service.
<b>F40</b>	Ventilläckage	Stäng av vattenkranen och ring service.
<b>F52</b>	Vattennivåfel	Kontrollera att yttre silen på inloppsslangen inte är blockerad. Om problemet kvarstår ring service.
<b>F54</b>	Överfullnad	Stäng av vattenkranen och ring service.
<b>F56</b>	Cirkulationsfel	Ring service.

Tryck på valfri knapp för att ta bort felmeddelandet.

Problem	Tänkbara orsaker	Åtgärder
Knapparna reagerar inte på tryck.	Du har tryckt på knapparna för snabbt efter att du öppnat luckan.	Vänta en stund och prova igen.
	Smuts på knapparna.	Rengör med torr eller lätt fuktad trasa.
	Luckan är stängd.	Öppna luckan. Knapparna reagerar endast på knapptryckningar när luckan är öppen.
Luckan går inte att stänga.	Korgarna sitter inte i rätt läge.	Kontrollera att korgarna är i rätt horisontalläge.
		Kontrollera att diskgodis inte hindrar diskorgarna från att skjutas in i rätt läge.
	Lucklåset hakar inte i och låser.	Kontrollera lucklåset. Om det inte hakar i och låser öppna luckan. Tryck och håll in knappen för tillvalet Automatisk lucköppning i 15 sekunder. Vänta därefter i 30 sekunder. Stäng luckan. Kontrollera att lucklåset hakar i och låser.

Problem	Tänkbara orsaker	Åtgärder
Diskmaskinen startar inte.	Luckan är inte ordentligt stängd.	Kontrollera.
	Du har öppnat diskmaskinen för att stoppa i mer disk under ett pågående program.	Stäng luckan och vänta. Efter en paus fortsätter diskmaskinen där den slutade.
	Lucklåset har inte hakat i och låst.	Kontrollera lucklåset. Om det inte har hakat i och låst öppna luckan. Tryck och håll in knappen för tillvalet Automatisk lucköppning i 15 sekunder. Vänta därefter i 30 sekunder. Stäng luckan. Kontrollera att lucklåset hakar i och låser samt att diskmaskinen startar.
	En propp/ säkring har löst ut.	Kontrollera.
	Stickkontakten sitter inte i vägguttaget.	Kontrollera.
	Vattenkranen är stängd.	Kontrollera.
	Överfyllnad/läckage.	Kontrollera.
	Ett surrande ljud (avloppspumpen) hörs från diskmaskinen, som ej upphör när strömmen bryts med Huvudströmbrytaren.	Stäng av vattenkranen. Dra ur kontakten och ring därefter service.
	Kontrollera att inte tillvalet Fördröjd start är inkopplat.	Tryck och håll in Huvudströmbrytaren tills displayen släcks om du vill avbryta tillvalet Fördröjd start. Starta diskmaskinen på nytt.
Disken är inte ren.	Spolarmarna går inte runt.	Lyft av armarna och gör rent. Kontrollera att diskgoods inte hindrar spolarmarna.
	Gammalt diskmedel. Diskmedel är färskvara.	Undvik storförpackningar.
	Felaktig dosering av diskmedel.	Dosera efter vattnets hårdhetsgrad. Kraftig över- eller underdosering medför försämrat diskresultat.
	För svagt diskprogram.	Byt till ett kraftigare program.
	Felaktig lastning av diskmaskinen.	Täck inte porslin med stora skålar eller dylikt. Undvik att placera mycket höga glas i hörnen av korgarna.
	Glas och koppar har vält under diskningen.	Ställ diskgodset stadigt.
	Silen är inte i rätt position.	Skruva fast silen. Se kapitel Skötsel och rengöring.
Fläckar på rostfritt eller silver.	Vissa matrester såsom senap, majonnäs, citron, vinäger, salt och dressing kan orsaka fläckar på rostfritt stål om det lämnas kvar en längre tid.	Skölj bort den här sortens matrester om du inte ska starta diskmaskinen på en gång. Använd gärna programmet Avspolning.
	Allt rostfritt kan ge fläckar på silver om de kommer i kontakt under diskningen. Även aluminium kan orsaka fläckar på diskgodset.	Föremål av silver och rostfritt bör inte komma i beröring med varann under diskningen.

Problem	Tänkbara orsaker	Åtgärder
Fläckar eller slöja på diskgodset.	Avhårdaren läcker salt.	Kontrollera att saltlocket är ordentligt åtskruvat. Annars ring service.
	Felaktigt inställd avhårdare.	Se kapitel Inställningar.
	Felaktigt inställd dosering för spolglansmedel.	Se kapitel Innan du diskar första gången och Inställningar.
	Saltbehållaren är tom.	Fyll på salt. Se kapitel Innan du diskar första gången.
	3in1/ Kombimedel används och inställningen TAB (3in1/ Kombimedel) är aktiverad.	Inaktivera inställningen TAB (3in1/ Kombimedel) samt fyll på salt och spolglansmedel.
	För hög temperatur och/eller för mycket diskmedel kan orsaka så kallad etsning på kristallglas. Detta kan tyvärr inte åtgärdas, bara förebyggas.	Diska kristallglas i låg temperatur och dosera diskmedel med försiktighet. Kontakta diskmedelstillverkaren.
Diskgodset har en vit/blå kladdig film.	För hög dosering av spolglansmedel.	Sänk doseringen. Se under kapitel Innan du diskar första gången och Inställningar. Om vattnet är mycket mjukt kan du eventuellt späda ut spolglansmedlet med hälften vatten.
Fläckar som är kvar efter diskningen.	Läppstift och te kan vara svårt att diska bort.	Byt till ett diskmedel med blekmedel.
Slamrande ljud vid diskning.	Diskan är inte rätt placerad eller spolarmarna går inte runt.	Kontrollera att diskgodset står stadigt. Snurra på spolarmarna för att se att de går runt.
Ljud från en fläkt hörs utan att ett diskprogram körs.	Inställningen ION är aktiverad.	Se kapitel Inställningar.
Vatten kvar i diskmaskinen.	Stopp i avloppsslangen.	Lossa avloppsslangen där den är ansluten till diskbänkens vattenlås. Kontrollera att inget skräp har fastnat. Är den konformiga delen av röret kapad så att innerdiametern är minst 14 mm?
	Veck på avloppsslangen.	Kontrollera att slangen inte har några veck eller skarpa böjar.
	Silarna är igensatta.	Rensa grovsil och finsil.
	Föremål i avloppspumpen.	Rensa avloppspumpen. Se kapitel Skötsel och rengöring.
Dålig lukt i diskmaskinen.	Smuts kring lister och hörn.	Gör rent med en diskborste och låglödmande rengöringsmedel.
	Program med låg temperatur är valt under en längre tid.	Kör ett program med en högre temperatur cirka 1 gång i månaden.
	Smutsig disk står en tid i diskmaskinen.	Aktivera inställningen ION. Se kapitel Inställningar.
	Diskmaskinen står oanvänd under en längre tid.	Inaktivera inställningen Vattentank. Se kapitel Inställningar.
Dålig lukt utanför diskmaskinen.	Inställningen ION är aktiverad i ett litet utrymme med otillräcklig ventilation.	Inaktivera inställningen ION. Se kapitel Inställningar.

<b>Problem</b>	<b>Tänkbara orsaker</b>	<b>Åtgärder</b>
Diskgodset blir inte tillräckligt torrt.	Tillvalet Automatisk lucköppning är inte aktiverat.	Aktivera tillvalet Automatisk lucköppning.
	Diskmaskinen är inte fullastad.	Lasta diskmaskinen full.
	Spolglansmedlet är slut eller inställt på för låg dosering.	Fyll på eller öka doseringen av spolglansmedel. Se under kapitel Innan du diskar första gången och Inställningar.
	3in1/ Kombimedel används och inställningen TAB (3in1/ Kombimedel) är aktiverad.	Inaktivera inställningen TAB (3in1/ Kombimedel) samt fyll på salt och spolglansmedel.



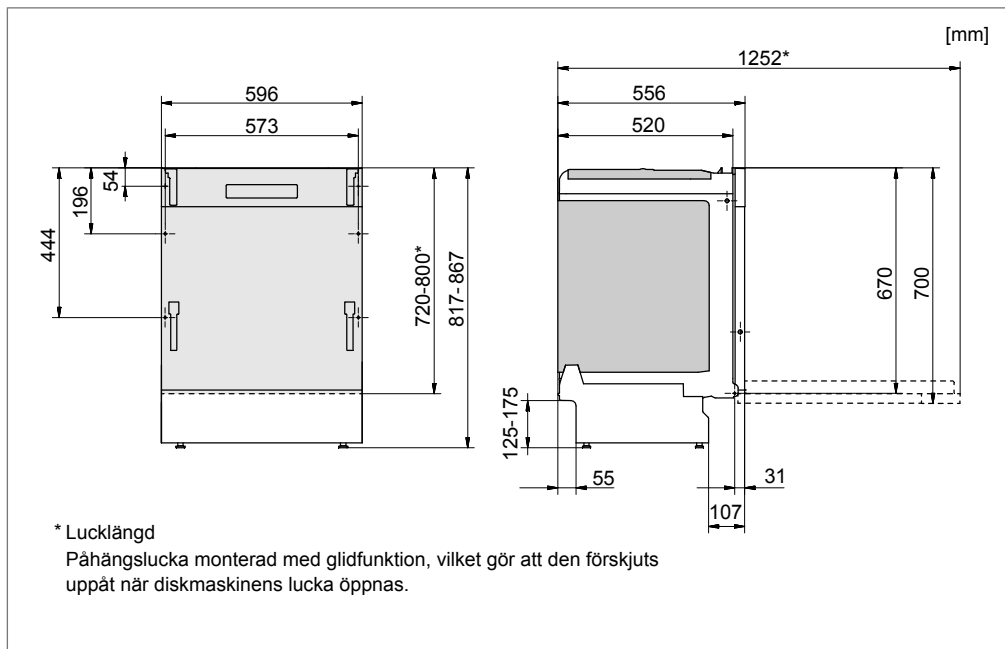

Det är viktigt att du läser igenom och följer de instruktioner och anvisningar som finns nedan. Utför installation och anslutning enligt den separata installationsanvisningen.

## Säkerhetsanvisningar

- Anslutning till el, vatten och avlopp ska utföras av en person med erforderlig kompetens.
- Följ alltid gällande bestämmelser för vatten, avlopp och el.
- Var försiktig vid installationen! Använd skyddshandskar! Var alltid två stycken!
- Placera ett vattentätt skyddstråg på golvet under diskmaskinen för att förebygga eventuella vattenläckage.
- Innan du skruvar fast diskmaskinen, provkör diskmaskinen med programmet Avspolning. Kontrollera att diskmaskinen tar in vatten och tömmer. Kontrollera även att det inte förekommer några läckage vid anslutningar.

### ⚠ VARNING!

Stäng av vattentillförseln när du installerar diskmaskinen!

### ⚠ VARNING!

Stickkontakten måste vara urdragen eller eluttaget spänningslöst under arbetet!

## Uppställning

- Inbyggnads- och anslutningsmått finns i den separata installationsanvisningen. Kontrollera att alla mått stämmer innan du börjar installera. Notera att påhängsluckans höjd kan justeras för att anpassas till övrig inredning.
- Se till att underlaget är stadigt. Justera de ställbara fötterna så att diskmaskinen står vågrätt.

## Anslutning till avlopp

Se i den separata installationsanvisningen för nödvändiga uppgifter.

Denna diskmaskin är lämplig att installeras i en upphöjd inbyggnad (för att få en arbetsvänlig höjd). Det betyder att diskmaskinen kan placeras så att avloppsslangen mynnar ut på en lägre nivå än diskmaskinens botten, exempelvis att den leds direkt till golvbrynn. Diskmaskinen är försedd med en integrerad skyddsanordning, som förhindrar att den töms på vatten under diskfasen.

Avloppsslangen kan även ledas till en anslutningsnippel vid diskbänkens vattenlås. Anslutningsnippelns invändiga diameter måste vara minst 14 mm.

Avloppsslangen får förlängas med högst 3 m (den totala längden på avloppsslangen får ej överstiga 4,5 m). Eventuella skarvkopplingar och skarvrör måste ha en inre diameter av minst 14 mm. Helst ska man dock ersätta avloppsslangen med en ny utan skarv.

Ingen del av avloppsslangen får ligga högre än 950 mm över diskmaskinens botten.

Se till att avloppsslangen inte veckar sig.

### Anslutning till vatten

Använd endast den tilloppslang som levereras med diskmaskinen. Återanvänd inte gamla eller andra lösa tilloppslangar.

Det måste finnas en avstängningskran på tilloppsledningen. Avstängningskranen ska placeras lättåtkomlig, så att vattnet kan stängas av om diskmaskinen måste flyttas.

När installationen är klar, öppna avstängningskranen och låta trycket stå på en stund och kontrollera att alla anslutningar är täta.

#### Anslut till kallt vatten...

Om du värmer upp din fastighet med olja eller el.

#### Anslut till varmt vatten (max 70 °C)...

Om du använder exempelvis fjärrvärme, solceller eller bergvärme för uppvärmning av din fastighet. Genom att välja varmvattenanslutning sparar du disktid och minskar diskmaskinens konsumtion av elenergi.

### Anslutning till el

Information om den elektriska anslutningen hittar du på typskylten. Dessa uppgifter måste stämma överens med elnätets data.

Diskmaskinen skall anslutas till ett jordat uttag.

Vägguttaget för elanslutning ska placeras utanför installationsutrymmet för att vara lättåtkomligt efter installation av diskmaskinen. Använd ej förlängningsladd!

Läs kapitel Felsökning innan du kontaktar service. Vid kontakt ange uppgifterna på typskylten. Notera artikelnummer (1) och serienummer (2).

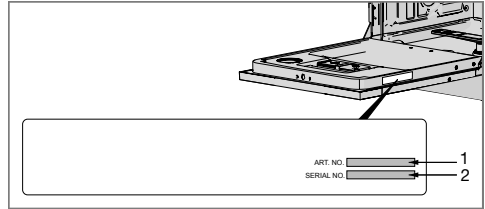

#### OBS!

Reparation och underhåll som berör säkerhet eller prestanda, skall utföras av behörig fackman.

## Information för testinstitut

---

Beställ information för testinstitut via e-post [dishwashers@appliance-development.com](mailto:dishwashers@appliance-development.com).

Vid förfrågan ange uppgifterna på typskylten. Notera artikelnummer (1) och serienummer (2).

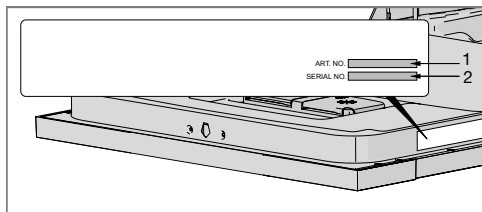

### Information om energimärkning

Informationsblad, enligt Kommissionens delegerade förordning (EU) nr 1059/2010

#### Gorenje

Modellbeteckning:	GV68260
Antal standardkuvert:	13 <sup>1)</sup>
Energieffektivitetsklass:	A+++
Årlig energiförbrukning (AE <sub>C</sub> ):	211 kWh per år <sup>2)</sup>
Energiförbrukning i en standarddiskcykel(E <sub>d</sub> ):	0,74 kWh
Effektförbrukning	
Frånläge (P <sub>o</sub> ):	0,45 W
Viloläge (P <sub>v</sub> ):	0,45 W
Årlig vattenförbrukning (AW <sub>C</sub> ):	1932 liter per år <sup>3)</sup>
Torkeffektsklass:	A <sup>4)</sup>
Standardprogram:	Ecodisk <sup>5)</sup> , tillval Automatisk lucköppning
Programtid för standarddiskcykeln:	180 minuter
Vilolägets varaktighet (T <sub>v</sub> ):	Infinitt
Ljudnivå:	41 dB(A) re 1 pW
Konstruktion:	Inbyggnadsprodukt

1) Enligt standard, EN 50242.

2) Baserad på 280 standarddiskcykler vid kallvattenanslutning och förbrukning enligt energisparläge. Den faktiska energiförbrukningen beror på hur maskinen används.

3) Baserad på 280 standarddiskcykler. Den faktiska vattenförbrukningen beror på hur maskinen används.

4) På en skala från G (minst effektiv) till A (effektivast).

5) Detta diskprogram är den standarddiskcykel som informationen för energimärkningen bygger på, är avsett för diskning av normalt smutsat gods och är det effektivaste programmet när det gäller kombinerad energi- och vattenförbrukning.

### Tekniska uppgifter

Höjd:	817-867 mm
Bredd:	596 mm
Djup:	556 mm
Vattentryck:	0,03–1,0 MPa
Elektrisk anslutning:	Se typskylt
Anslutningseffekt:	Se typskylt

