

PT

MANUAL DE INSTRUÇÕES

REFRIGERADOR COMBINADO

gorenje

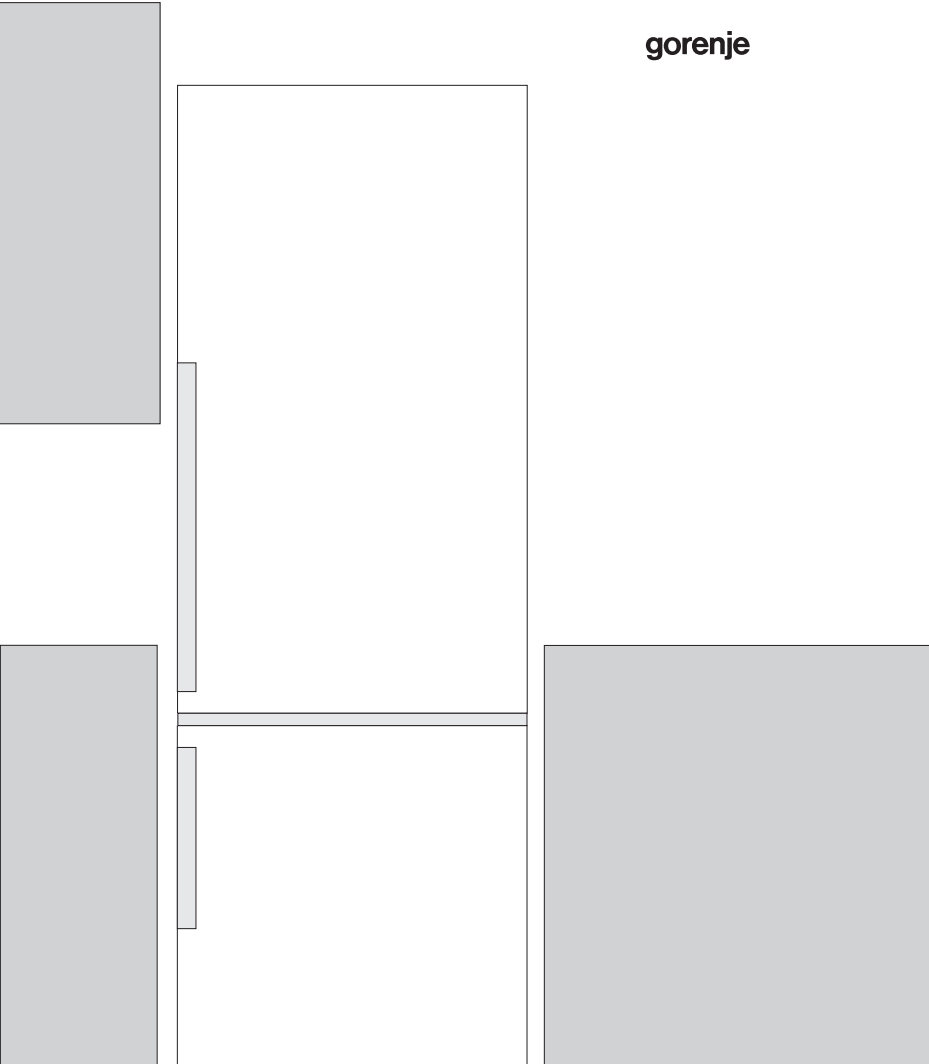

Obrigado por escolher a Gorenje.

Este aparelho foi desenvolvido para uso exclusivamente doméstico.

O aparelho é constituído por duas partes: a parte superior é o refrigerador e a parte inferior é o freezer.

O refrigerador é destinado à conservação dos alimentos frescos à temperaturas superiores a 0°C.

O freezer é destinado ao congelamento dos alimentos frescos e à conservação em longo prazo dos congelados (até um ano, consoante a natureza dos produtos).

ÍNDICE

4 NOTAS E AVISOS IMPORTANTES	INTRODUÇÃO
10 DICAS PARA ECONOMIZAR ENERGIA	
11 APARELHO CONVENCIONAL	DESCRIÇÃO DO APARELHO
12 INSTALAÇÃO E LIGAÇÃO	
14 INVERSÃO DO SENTIDO DE ABERTURA DA PORTA	
16 PAINEL DE CONTROLE	
21 ACESSÓRIOS NO INTERIOR DO APARELHO	
25 DISPOSIÇÃO RECOMENDADA DOS ALIMENTOS	
26 CONSERVAÇÃO DE ALIMENTOS NO REFRIGERADOR	ARRUMAÇÃO E CONGELAÇÃO DOS ALIMENTOS
28 CONSERVAÇÃO DE ALIMENTOS NA GAVETA ZEROZONE	
30 CONGELAMENTO E CONSERVAÇÃO DOS CONGELADOS	
30 Processo de congelamento	
31 Avisos importantes sobre o congelamento de alimentos frescos	
31 Conservação dos congelados do comércio	
32 Duração de conservação dos congelados	
32 Descongelamento dos congelados	
33 DESCONGELAMENTO DO APARELHO	DESCONGELAMENTO E LIMPEZA DO APARELHO
34 LIMPEZA DO APARELHO	
35 GUIA DE REPAROS	DIVERSOS
37 INFORMAÇÕES SOBRE RÚIDO	

NOTAS E AVISOS IMPORTANTES

i ANTES DE USAR O APARELHO PELA PRIMEIRA VEZ

Antes de conectar o aparelho à rede elétrica, leia com atenção as instruções de uso que descrevem o produto e seu uso correto e seguro. As instruções se aplicam a diferentes tipos/modelos de aparelhos; por isso, algumas configurações ou componentes descritos aqui podem não estar disponíveis no seu aparelho. Recomenda-se guardar o manual de instruções para referência futura e anexá-lo ao aparelho caso o mesmo seja vendido.

Verifique eventuais danos ou irregularidades em seu aparelho. Se você perceber que seu aparelho está danificado, notifique o revendedor onde você adquiriu o produto.

Antes de conectar o aparelho à rede elétrica, deixe-o descansar em posição vertical por pelo menos 2 horas. Isto reduzirá a possibilidade de falhas de funcionamento decorrentes do efeito do transporte no sistema de refrigeração.

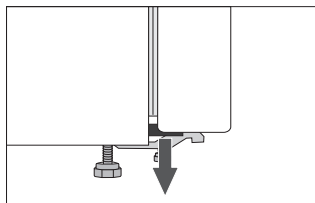

Os cantos da porta estão protegidos por cruzetas, que devem ser retiradas e substituídas pelas buchas fornecidas (apenas em alguns modelos).



INSTRUÇÕES DE SEGURANÇA IMPORTANTES

 ATENÇÃO! Risco de incêndio / materiais inflamáveis.

O aparelho deve ser conectado à rede elétrica e aterrado em conformidade com as normas e regulamentações vigentes em seu país.



ATENÇÃO! Não coloque extensores elétricos com tomadas múltiplas ou geradores de energia portáteis na parte traseira do aparelho.

Antes de limpar o aparelho, desconecte-o da rede elétrica (desconecte o cabo de alimentação da tomada).

ATENÇÃO! Se o cabo de alimentação estiver danificado, ele deve ser substituído pelo fabricante, por uma assistência técnica autorizada ou por um técnico igualmente qualificado para evitar situações de perigo.

ATENÇÃO! Ao posicionar o aparelho em seu lugar, certifique-se de que o cabo de alimentação não fique preso ou seja danificado.

Se a iluminação LED não funcionar, entre em contato uma assistência técnica autorizada. Não tente consertar a iluminação LED sozinho, pois há perigo de contato com alta tensão!

-  **ATENÇÃO!** Não utilize aparelhos elétricos no interior do aparelho, exceto os tipos recomendados pelo fabricante.
-  **ATENÇÃO!** Não utilize instrumentos mecânicos ou outros meios para acelerar o processo de descongelamento, exceto aqueles recomendados pelo fabricante.
-  **ATENÇÃO!** Para evitar riscos causados por falta de estabilidade do aparelho, certifique-se de que ele foi instalado conforme as instruções.

Perigo de congelamento

Nunca coloque alimentos congelados diretamente na boca e evite tocar alimentos congelados, pois pode causar ferimentos.

Segurança de crianças e pessoas vulneráveis

Este aparelho pode ser usado por crianças acima de 8 anos e por pessoas com capacidades físicas, sensoriais e mentais reduzidas ou sem experiência e conhecimento, desde que sob supervisão ou que tenham recebido instruções referentes à utilização segura do aparelho e compreendido os perigos envolvidos.

As crianças não devem brincar com o aparelho.

A limpeza e a manutenção do aparelho não devem ser feitas por crianças sem supervisão.

A limpeza e a manutenção não devem ser feitas por crianças sem supervisão.

Ao remover um aparelho usado, desconecte o cabo de alimentação da tomada, remova a porta e mantenha as prateleiras dentro do aparelho. Isso evitará que crianças fiquem acidentalmente trancadas dentro dele.

Apenas para mercados europeus

Este aparelho pode ser usado por crianças acima de 8 anos e por pessoas com capacidades físicas, sensoriais e mentais reduzidas ou sem experiência e conhecimento, desde que sob supervisão ou que tenham recebido instruções referentes à utilização segura do aparelho e compreendido os perigos envolvidos.

As crianças não devem brincar com o aparelho.

A limpeza e a manutenção não devem ser feitas por crianças sem supervisão.

O uso de refrigeradores (colocar e retirar itens de dentro deles) por crianças com idade entre 3 e 8 anos não apresenta riscos.

Aviso sobre a refrigeração

O aparelho contém uma quantidade pequena de um gás ecologicamente inofensivo, porém inflamável, o R600a. Certifique-se de que nenhum componente do sistema de refrigeração esteja danificado. Um vazamento deste gás não é perigoso para o meio-ambiente, mas poderia causar ferimentos aos olhos ou incêndios. Em caso de vazamento de gás, ventile completamente o cômodo, desconecte o aparelho da rede elétrica e entre em contato com a assistência técnica.

INFORMAÇÕES IMPORTANTES SOBRE O USO DO APARELHO

ATENÇÃO! Este aparelho é destinado ao uso em residências ou outros ambientes similares, tais como:

- copa de funcionários em lojas, escritórios e outros ambientes de trabalho;
- casas rurais e unidades de hospedagem como hotéis, pousadas e outros tipos de acomodação e hospedagem;
- unidades residenciais de acomodação e hospedagem;
- serviços de buffet e outras situações similares não comerciais.



ATENÇÃO! Mantenha as aberturas de ventilação localizadas no gabinete do aparelho ou na estrutura embutida sempre desobstruídas.

O aparelho não deve ser utilizado ao ar livre ou exposto à chuva.

Não armazene substâncias explosivas, tais como latas de aerossol com propulsor inflamável, dentro deste aparelho.

Se o aparelho for ficar fora de uso por um longo período de tempo, desligue-o utilizando a tecla liga/desliga e desconecte-o da rede elétrica. Esvazie o aparelho, descongele-o, limpe-o e deixe a porta entreaberta.

Informações técnicas sobre o aparelho

A etiqueta com as especificações técnicas encontra-se no interior do aparelho. Ela traz informações sobre voltagem, volume bruto e líquido, tipo e quantidade de refrigeração, além de informações sobre classes de clima.

Se o idioma na etiqueta com as especificações técnicas não for o de seu país ou o de sua escolha, substitua a etiqueta pela que foi fornecida.



PROTEÇÃO DO MEIO AMBIENTE

A embalagem é constituída de materiais ecologicamente corretos que podem ser reciclados, descartados ou destruídos sem prejudicar o meio ambiente.



Como descartar um aparelho antigo

Para proteger o meio ambiente, leve o aparelho antigo a um centro autorizado de coleta de eletrodomésticos.

Antes disso:

- Desconecte o aparelho da rede elétrica;
- Não permita que crianças brinquem com o aparelho.



ATENÇÃO! Não danifique o circuito de refrigeração. Isso também evitará poluição.



Este símbolo no produto ou em sua embalagem indica que o produto não deve ser tratado como lixo doméstico comum. O produto deve ser levado a um centro autorizado de coleta para processamento de resíduos elétricos e equipamentos eletrônicos.

O descarte adequado deste produto ajudará a evitar eventuais consequências negativas para o meio ambiente e para a saúde pública, o que poderia ocorrer no caso do tratamento incorreto do produto. Para informações detalhadas sobre o descarte e tratamento deste produto, entre em contato com o órgão municipal local responsável por gestão de resíduos, com o serviço de coleta de lixo da sua área de residência ou com o estabelecimento onde adquiriu o produto.

DICAS PARA ECONOMIZAR ENERGIA

- Instale o aparelho conforme indicado no manual de instruções.
- Não abra a porta do aparelho mais do que o necessário.
- Verifique ocasionalmente se o ar circula livremente atrás do aparelho.
- O condensador montado na parte traseira do aparelho deve estar sempre limpo (ver o capítulo “Limpeza do aparelho”).
- Se a junta estiver danificada ou descolada, substitua-a o mais rápido possível.
- Guarde os seus alimentos em recipientes fechados ou em outras embalagens apropriadas.
- Antes de colocar os alimentos no aparelho, deixe-os esfriar à temperatura ambiente.
- Descongele os alimentos congelados no refrigerador.
- Retire as gavetas do freezer conforme indicado no manual, a fim de aproveitar plenamente o volume útil.
- Descongele o seu freezer convencional quando a camada de gelo acumulada nas paredes atingir 3 a 5 mm de espessura.
- Verifique se as prateleiras estão distribuídas regularmente e se o ar circula facilmente entre os alimentos (ler as recomendações do manual sobre a disposição dos alimentos).
- Se o seu aparelho possuir um ventilador, não obstrua as entradas de ar.
- Se não precisar do ventilador ou do ionizador, desligue-os para reduzir o consumo de energia.

APARELHO CONVENCIONAL

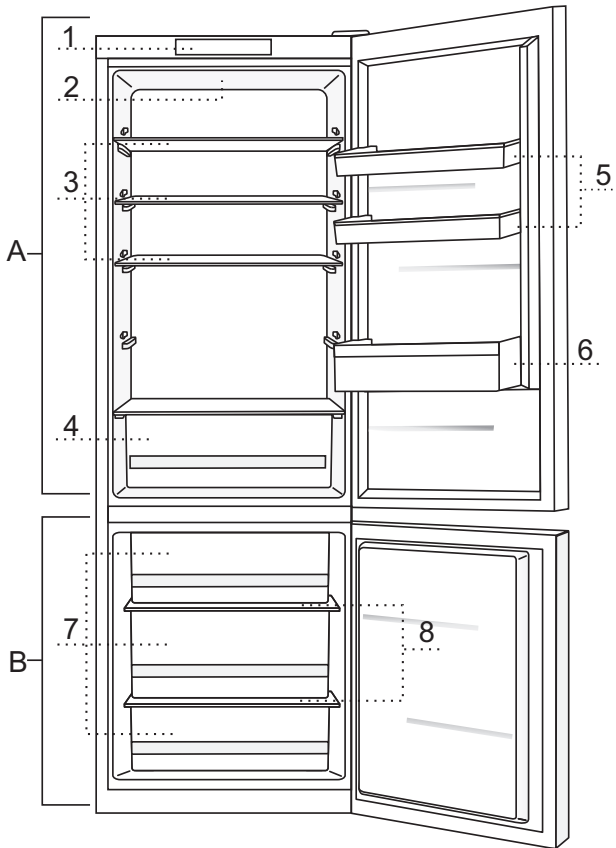

A Refrigerador

- 1 Painel de controle
- 2 Iluminação LED interna
- 3 Prateleira de vidro removível (altura ajustável)
- 4 Gaveta CrispZone para frutas e legumes com controle de umidade
- 5 Prateleira de porta SimpleSlide (altura ajustável)
- 6 Compartimento para garrafas

B Freezer

- 7 Gavetas do freezer
- 8 Prateleiras de vidro

- As gavetas estão protegidas contra queda. Para retirar uma gaveta do aparelho, abra-a, levante a parte de frente, e retire-a.

INSTALAÇÃO E LIGAÇÃO

ESCOLHA DO LOCAL

- Instale o aparelho num lugar seco e bem ventilado. A temperatura ambiente mais favorável para o seu bom funcionamento está indicada na tabela abaixo. A classe climática está indicada na placa de características com as informações básicas sobre o aparelho.

Classe climática	Temperatura ambiente
SN (subnormal)	de +10°C a +32°C
N (normal)	de +16°C a +32°C
ST (subtropical)	de +16°C a +38°C
T (tropical)	de +16°C a +43°C

Aviso: O local de instalação do aparelho deve ser suficientemente grande. Deve haver um espaço mínimo de 1 m³ para cada 8 gramas de fluido refrigerante. A quantidade de fluido refrigerante está indicada na placa de características no interior do aparelho.

INSTALAÇÃO DO APARELHO

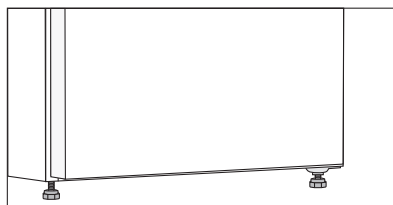

A instalação do aparelho requer a presença de duas pessoas, no mínimo, de forma a evitar qualquer ferimento ou dano ao aparelho.

- O aparelho deve ser instalado de modo estável, nivelado sobre uma superfície sólida. Na parte frontal, o aparelho está equipado com dois pés reguláveis, permitindo nivelá-lo facilmente. Na parte traseira, rodinhas facilitam a sua instalação (apenas em alguns modelos).
- Deve deixar um espaço mínimo de 5 cm entre o aparelho e o móvel colocado acima para que o resfriamento do condensador seja suficiente.
- O aparelho é fornecido com duas escoras que devem ser instaladas na parte inferior para que o aparelho não fique muito perto da parede. O aparelho também pode ser instalado sem as escoras; entretanto, isso pode aumentar o consumo de energia.

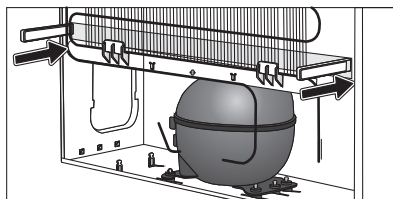

INVERSÃO DO SENTIDO DE ABERTURA DA PORTA

Ferramentas necessárias: chave de roda 8mm, chave de fenda cruzada (Phillips), chave de fenda Torx 25mm, chave de fenda de ponta chata

Este procedimento requer a presença de, pelo menos, duas pessoas.

1. Retire a tampa (A) da dobradiça superior.
2. Desaperte a dobradiça superior (B) e desencaixe a porta de cima (C).
3. Em seguida, retire as tampas (D), desaperte a dobradiça do meio (E) e desencaixe a porta de baixo (F) da dobradiça inferior (G).
4. Incline o aparelho para trás (cuidado de não exercer pressão sobre o condensador montado na parte traseira do aparelho, pois pode danificar o sistema de refrigeração), desaperte a dobradiça inferior (G) e o pé (H) e desloque-os para o lado oposto do aparelho. Assegure-se de instalar a arruela da mesma forma que antes da desmontagem.
5. Desloque as dobradiças (I) da porta para o lado oposto.
6. Coloque a dobradiça do meio (E) na porta de baixo (F) e encaixe a porta de baixo na dobradiça inferior (G). Fixe a dobradiça do meio (a porta deve estar aberta enquanto fixar). Recoloque as arruelas (J) e as tampas (M) da mesma forma que antes da desmontagem.
7. Encaixe a porta de cima (C) na dobradiça do meio (E), retire a tampa (K) e fixe a dobradiça superior (B).
8. Instale a tampa (A) da dobradiça superior e a tampa (K).
9. Para inverter o lado do puxador (L): retire as tampas/buchas, desaperte os parafusos e fixe os puxadores no lado oposto. Coloque as tampas/buchas no lado oposto.



Nos aparelhos OLD TIMER, ORA-ITO, não é possível inverter o sentido de abertura da porta.

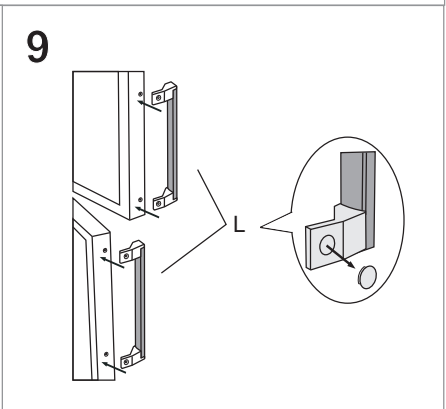
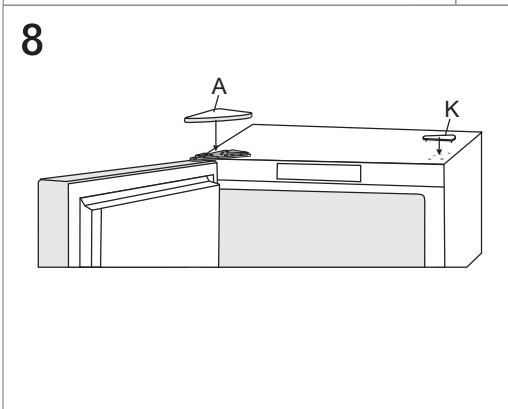
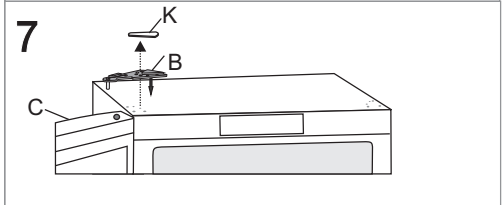
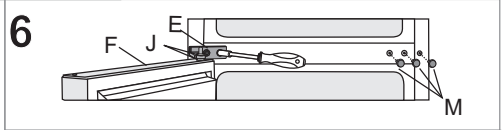
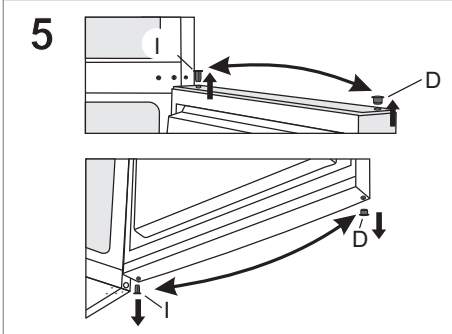
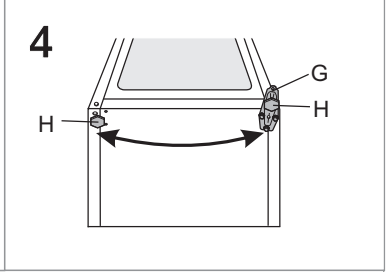
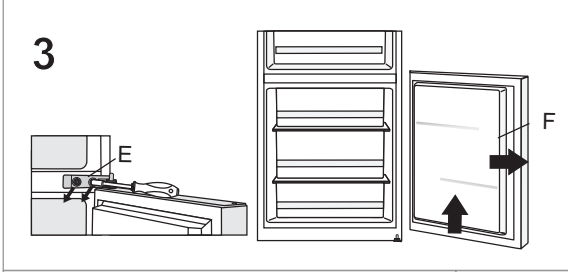
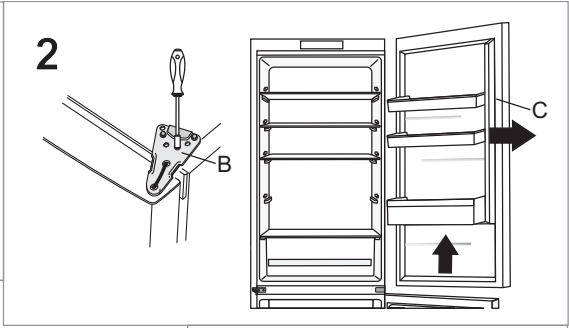
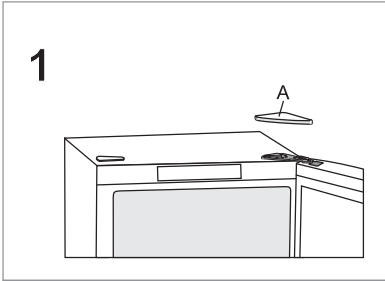

PAINEL DE CONTROLE

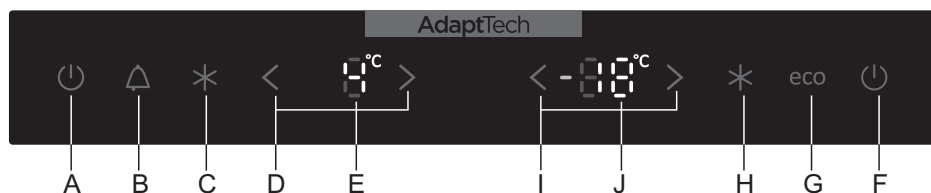

- A Tecla para ligar o aparelho e desligar o refrigerador
- B Tecla para desligar o alarme sonoro
- C Tecla para ativar/desativar a função “Refrigeração rápida”
- D Teclas para ajustar a temperatura do refrigerador
- E Visor da temperatura do refrigerador
- F Tecla para ligar o freezer e desligar o aparelho
- G Tecla para ativar/desativar a função ECO
- H Tecla para ativar/desativar a função “Congelamento rápido”
- I Teclas para ajustar a temperatura do freezer
- J Visor da temperatura do freezer

LIGAR/DESLIGAR O APARELHO

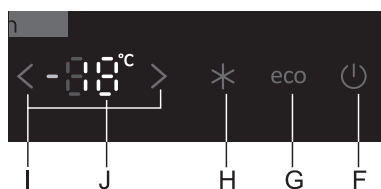
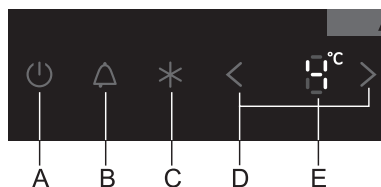

Para ligar o aparelho: Aperte brevemente a tecla **A**.

Nesse modelo, é possível ligar apenas o freezer enquanto o refrigerador estiver desligado. Esse ajuste pode ser efetuado de duas formas:

- aperte brevemente a tecla **F** para ligar apenas o freezer; ou
- aperte brevemente a tecla **A** para ligar o aparelho inteiro. Em seguida, aperte e segure (por três segundos) a tecla **A** para desligar o refrigerador.

Se apertar a tecla **A** mais uma vez, o refrigerador liga novamente.

Para desligar o aparelho: Aperte e segure (por três segundos) a tecla **F** (cuidado: o aparelho permanece sob tensão, o que significa que continua sendo alimentado por uma corrente elétrica).

AJUSTAR A TEMPERATURA

- Para ajustar a temperatura no refrigerador, utilize as teclas **D**:
< baixar a temperatura; > aumentar a temperatura.
- A temperatura do refrigerador pode ser ajustada na faixa de +1°C a +9°C.
- Quando apertar uma das teclas **D**, a última temperatura ajustada pisca no visor **E**. Utilize as teclas **D** para ajustar a temperatura desejada. Três segundos após a última pressão na tecla, a temperatura selecionada para o refrigerador é salva automaticamente.

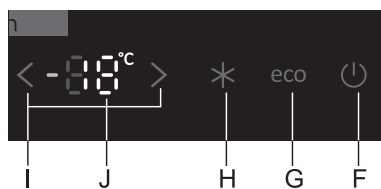

- Para ajustar a temperatura no freezer, utilize as teclas **I**:
 < baixar a temperatura;
 > aumentar a temperatura.
- A temperatura do freezer pode ser ajustada na faixa de -24°C a -16°C.
- Quando apertar uma das teclas **I**, a última temperatura ajustada pisca no visor **J**. Utilize as teclas **I** para ajustar a temperatura desejada. Três segundos após a última pressão na tecla, a temperatura selecionada para o freezer é salva automaticamente.

CONGELAMENTO RÁPIDO

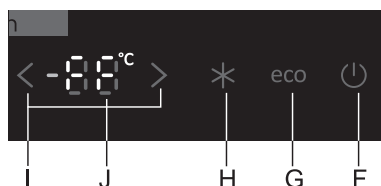

- Utilize essa função ao ligar o aparelho pela primeira vez, antes da limpeza ou 24 horas antes de guardar uma grande quantidade de alimentos.

Ativar o congelamento rápido: Aperte a tecla **H**. As letras **FF** aparecem no visor **J**.

Se não desativar a função manualmente, ela desativará automaticamente depois de aproximadamente 2 dias. Em seguida, a temperatura do freezer retornará ao ajuste mais recente.

CONGELAMENTO EXTREMO (GAVETA SUPERIOR DO FREEZER)

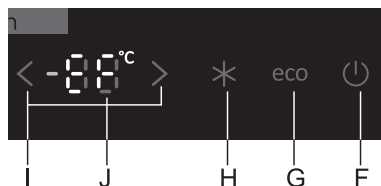

- Para acelerar ao máximo o congelamento dos alimentos frescos, utilize a função **Congelamento extremo**. Essa função está ativa apenas na gaveta superior do freezer onde há um intenso fluxo de ar frio. Graças a um congelamento mais rápido, os alimentos conservam mais vitaminas, minerais e nutrientes por mais tempo.

Ativar o congelamento extremo: Aperte a tecla **H** e segure por pelo menos 3 segundos. As letras **EF** aparecem no visor **J**.

- Com esse ajuste, o compressor funcionará continuamente e a temperatura no freezer cairá consideravelmente.
- Se não desativar a função manualmente (apertando a tecla **H**), ela desativará automaticamente depois de aproximadamente 1 dia. Em seguida, a temperatura do freezer retornará ao ajuste mais recente.
- Utilize essa função para congelar pequenas quantidades de alimentos (até 2 kg) na gaveta superior. Se congelar uma grande quantidade de alimentos, a função deve ser ativada 12 horas antes de colocar os alimentos no freezer.

REFRIGERAÇÃO RÁPIDA (REFRIGERADOR)

- Utilize essa função ao ligar o aparelho pela primeira vez, antes da limpeza ou antes de guardar uma grande quantidade de alimentos.

Ativar a refrigeração rápida: Aperte a tecla **C**.

Se não desativar a função manualmente, ela desativará automaticamente depois de aproximadamente seis horas. A temperatura do refrigerador retornará ao ajuste mais recente.

ALARME DE TEMPERATURA ALTA

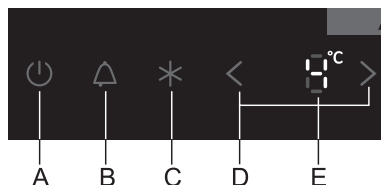

Se a temperatura no interior do aparelho estiver alta demais, o alarme será ativado (**signal sonoro intermitente**) e a tecla **B** piscará.

- Para desativar o alarme sonoro, aperte a tecla **B**.
- O alarme sonoro será ativado novamente após 24 horas se a temperatura no aparelho não estiver suficientemente baixa e houver risco de deterioração dos alimentos. O alarme será desativado automaticamente assim que a temperatura no refrigerador cair para um nível em que não haja mais risco de deterioração.

- Quando ligar o aparelho pela primeira vez, há um atraso de 24 horas no funcionamento do alarme da temperatura, pois demora um tempo até o aparelho atingir a temperatura adequada. Desse modo, a ativação desnecessária do alarme é evitada.

Alarme de porta aberta: se deixar a porta do refrigerador ou do freezer aberta por mais de 2 minutos, o alarme sonoro será ativado e a tecla **B** piscará. Quando fechar a porta, o alarme será desativado. Você também pode apertar a tecla B para desativá-lo.

FUNÇÃO ECO

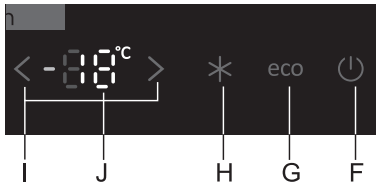

Para ativar a função **ECO**, aperte a tecla **G**. A ativação da função otimiza os ajustes e o funcionamento do aparelho.

BLOQUEIO DE SEGURANÇA (PARA CRIANÇAS)

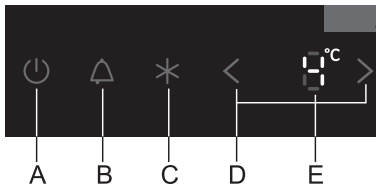

Utilize essa função se não desejar efetuar os ajustes manualmente.

Para ativar o bloqueio de segurança, aperte e segure a tecla **B** (por três segundos); as letras **LL** aparecem no visor **E**. Todas as teclas serão bloqueadas, exceto a tecla **B**.

Para desativar a função, aperte a tecla **B** e segure por três segundos.

ACESSÓRIOS NO INTERIOR DO APARELHO

(* Os acessórios dependem do modelo)

PRATELEIRA

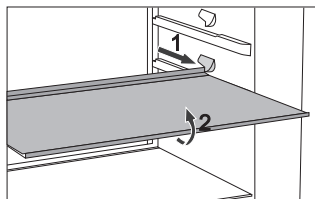

- Para facilitar o acesso aos alimentos e proporcionar melhor visibilidade, as prateleiras podem ser parcialmente retiradas.
- As prateleiras podem ser ajustadas de acordo com suas preferências usando as correções no interior do refrigerador. Para retirar uma prateleira do refrigerador, puxe-a na sua direção o máximo possível. Em seguida, levante ligeiramente a parte de frente e retire-a completamente. Os alimentos mais perecíveis devem ser guardados na parte de trás da prateleira, onde a temperatura é mais baixa.

PORTA-GARRAFAS*

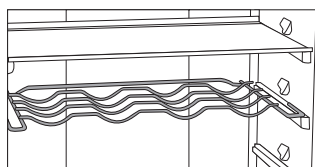

- Alguns modelos possuem também um porta-garrafas. O porta-garrafas está protegido contra queda e só pode ser retirado quando estiver vazio. Para retirá-lo, levante ligeiramente a parte de trás e puxe-o na sua direção. O porta-garrafas deve ser colocado de forma que as garrafas grandes não atrapalhem o fechamento da porta. Esse acessório pode suportar uma carga máxima de 9 garrafas de 0,75 litro ou um peso total de 13 kg - ver a etiqueta no interior do aparelho, no lado direito.
- Latas também podem ser colocadas no porta-garrafas (no sentido longitudinal ou transversal).

TAPETE FLEXÍVEL PARA GARRAFAS*

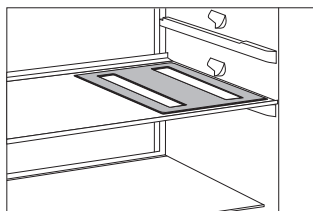

- Alguns modelos possuem um tapete flexível sobre qual você pode colocar garrafas ou latas.
- O tapete pode também ser usado como descanso para panelas quentes.

GAVETA CRISPZONE - PARA FRUTAS E LEGUMES COM CONTROLE DE UMIDADE

- A gaveta na parte inferior do refrigerador serve para a conservação de frutas e legumes. A gaveta garante um grau de umidade adequado e impede que os produtos fiquem secos.
- Os alimentos devem ser conservados em embalagens apropriadas para prevenir a emissão ou a impregnação de odores. A umidade na gaveta pode ser ajustada com o regulador integrado segundo a quantidade de alimentos conservados.

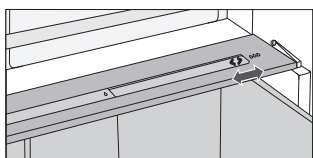

- Pequenas quantidades de alimentos** - empurre o controle deslizante para a direita.
- Grandes quantidades de alimentos** - empurre o controle deslizante para a esquerda.

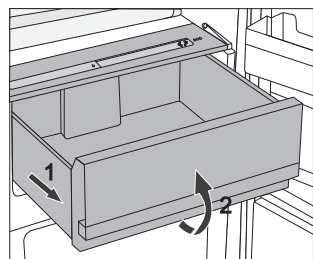

- Para retirar a gaveta:
 - Puxe-a na sua direção o máximo possível. Em seguida, levante a parte de frente e retire-a completamente.

LADO INTERNO DA PORTA

A porta do refrigerador contém vários compartimentos (prateleiras ou recipientes) para conservação de queijo, manteiga, ovos, iogurte e outras pequenas embalagens, tubos e conservas, etc. O compartimento inferior pode ser usado para armazenar garrafas.

PRATELEIRAS AJUSTÁVEIS NA PORTA

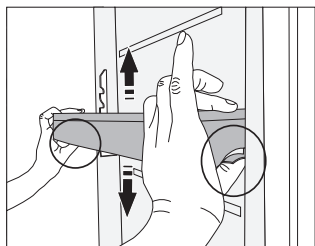

A altura das prateleiras na porta pode ser ajustada sem ter que retirá-las do aparelho. Você só precisa puxar as duas alavancas situadas em ambos os lados na sua direção e deslizar a prateleira para cima ou para baixo.

Para retirar uma prateleira do aparelho, levante-a o máximo possível e retire-a.

RECIPIENTE MULTIÚSO (MULTIBOX)*

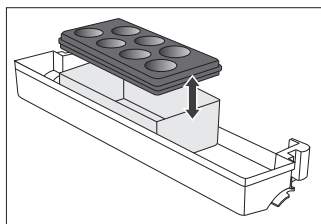

- O recipiente MultiBox permite conservar de forma conveniente alimentos com cheiro forte ou ácido como, por exemplo: queijo curado ou azul, linguiças, cebolas, manteiga, etc.
 - A tampa de silicone assegura a vedação hermética, impedindo que os alimentos ressequem e que os cheiros se espalhem pelo refrigerador.
 - A tampa de silicone também pode ser usada como bandeja para ovos ou gelo.
- Se usar a tampa flexível como bandeja para ovos, coloque-a diretamente no fundo da prateleira na porta e utilize a parte inferior do recipiente para conservar alimentos em pequenas embalagens – patê, marmeladas, pequenos tubos, etc.

VENTILADOR*

- O ventilador – implantado na parte superior do aparelho ou localizado na unidade do freezer – garante a distribuição homogênea do ar frio e reduz a condensação nas prateleiras e nas gavetas.

IONIZADOR DE AR (IONAIR)*

- O ionizador de ar colocado dentro do refrigerador elimina a maioria das bactérias, vírus, gases e odores desagradáveis, garantindo o frescor do ar no refrigerador. Os alimentos permanecem frescos e saborosos por mais tempo.
- O ionizador de ar pode ser ligado ou desligado usando o interruptor situado sobre a parte externa do ventilador ou no lado da torre de refrigeração (de acordo com o modelo).

APARELHOS NO FROST

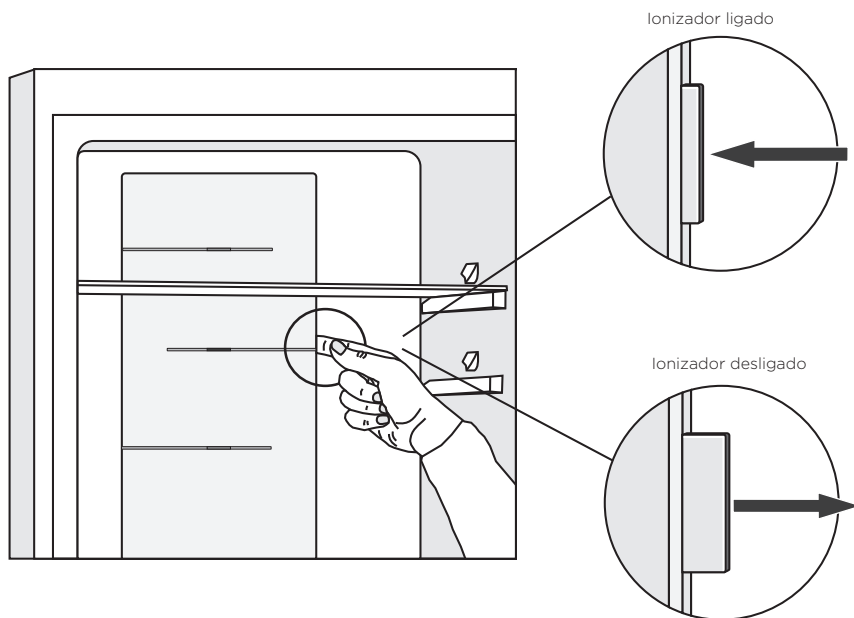

ADAPTIVE INTELLIGENT TECHNOLOGY

A tecnologia inovadora de sensores permite ajustar o funcionamento do aparelho de acordo com os hábitos e comportamentos do usuário. O sistema inteligente adaptativo monitora, analisa e registra a cada semana o uso do aparelho e adapta o funcionamento do aparelho aos padrões detectados. Se o aparelho conseguir antecipar os períodos com maior frequência de abertura da porta, a temperatura será automaticamente reduzida antes desses períodos, a fim de minimizar o aquecimento dos alimentos.

DISPOSIÇÃO RECOMENDADA DOS ALIMENTOS

Compartimentos do refrigerador:

- **na parte superior:** alimentos enlatados, pão, vinho, confeitaria, etc.
- **no meio:** produtos laticínios, pratos prontos, sobremesas, refrigerantes, cerveja, alimentos cozidos, etc.
- **na gaveta ZeroZone:** carnes, produtos à base de carne, frios.
- **na gaveta para frutas e legumes:** frutas frescas, legumes, saladas, tubérculos (raízes), batatas, cebolas, alho, tomates, frutas tropicais, chucrute, nabos, etc.

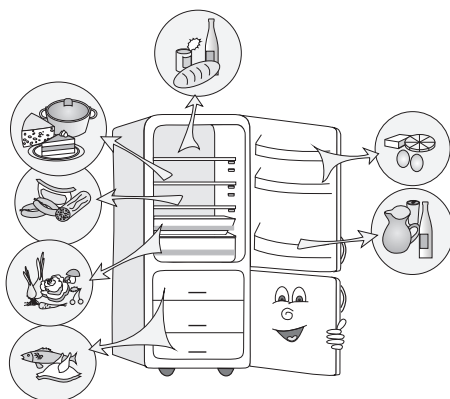

Compartimentos da porta do refrigerador:

- **parte superior / no meio:** ovos, manteiga, queijo, etc.
- **parte inferior:** bebidas, latas, garrafas, etc.

Compartimentos do freezer:

- congelamento e conservação de produtos congelados (ver o capítulo “Congelamento e conservação dos congelados”).

CONSERVAÇÃO DE ALIMENTOS NO REFRIGERADOR

AVISOS IMPORTANTES SOBRE A CONSERVAÇÃO DOS ALIMENTOS



A utilização correta do aparelho, a embalagem apropriada, a temperatura adequada e o cumprimento das regras de higiene são essenciais para manter a qualidade dos alimentos conservados.

Respeite a data de validade indicada na embalagem dos produtos.

Os alimentos devem ser conservados em recipientes fechados ou embalagens apropriadas para prevenir a emissão ou a impregnação de odores.

Não guarde matérias inflamáveis, voláteis ou explosivos no refrigerador.

Garrafas com alto teor alcoólico devem ser fechadas hermeticamente e guardadas na posição vertical.

Algumas soluções orgânicas, óleos essenciais da casca de limões e laranjas, o ácido da manteiga, etc. podem causar danos e o envelhecimento prematuro das superfícies plásticas em caso de contato prolongado.

Odor desagradável significa que o refrigerador não está limpo ou que um alimento está se deteriorando (ver o capítulo “Limpeza do aparelho”).

Retire os alimentos perecíveis do refrigerador quando se ausentar durante um longo período de tempo.

COMO EVITAR A CONTAMINAÇÃO DOS ALIMENTOS

Para evitar a contaminação dos alimentos, observe as seguintes recomendações:

- Manter a porta aberta por muito tempo pode causar um aumento significativo da temperatura no interior dos compartimentos do aparelho.
- Certifique-se de limpar regularmente as superfícies que podem entrar em contato com alimentos e os sistemas de drenagem acessíveis.
- O armazenamento de carnes e peixe crus no interior do refrigerador deve ser feito em recipientes adequados, para que não fiquem em contato com outros alimentos ou respinguem.
- Se o refrigerador for ficar vazio por um período longo, desligue, descongele, limpe, seque e deixe a porta aberta para evitar o desenvolvimento de mofo dentro do aparelho.

DURAÇÃO DE CONSERVAÇÃO

Duração de conservação recomendada no refrigerador

Tipo de alimento	Duração
ovos, marinadas, carne defumada	até 10 dias
queijo	até 10 dias
tubérculos (raízes)	até 8 dias
manteiga	até 7 dias
sobremesas, frutas, pratos prontos, carne fresca em pedaços	até 2 dias
peixe, carne fresca moída, frutos do mar	1 dia

CONSERVAÇÃO DE ALIMENTOS NA GAVETA ZEROZONE

A gaveta **ZeroZone** permite a conservação de uma grande variedade de alimentos frescos, até três vezes mais tempo do que em um refrigerador convencional. Os alimentos permanecem frescos e o sabor, assim como os nutrientes, são preservados. A temperatura da gaveta depende da temperatura ajustada no refrigerador, da temperatura ambiente, da frequência de abertura da porta e da quantidade de alimentos guardados.

Para uma temperatura em torno de 0 °C na gaveta **ZeroZone**, recomendamos ajustar a temperatura do refrigerador para 4 °C ou menos. A temperatura da gaveta pode cair abaixo de 0 °C.

Portanto, coloque os alimentos sensíveis à temperatura nas partes superiores do refrigerador. Para otimizar sua eficácia, a gaveta deve estar completamente fechada.

- Quando fizer suas compras, sempre compre alimentos bem frescos, pois a qualidade da sua conservação depende disso.
- Conserve os alimentos em recipientes fechados ou embalagens apropriadas para prevenir a emissão ou a impregnação de odores.
- Retire os alimentos da gaveta 30 a 60 minutos antes da utilização, para deixar seu aroma e seu sabor expandir-se em temperatura ambiente.
- É preferível não conservar na gaveta **ZeroZone** alimentos muito sensíveis às baixas temperaturas: abacaxi, abacate, banana, azeitona, batata, beringela, pepino, feijão verde, pimentão, melão, melancia, abóbora, abobrinha, etc.

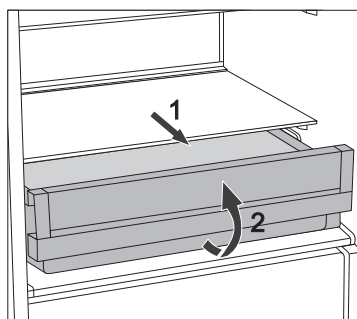

- Para retirar a gaveta:
 - Puxe-a na sua direção o máximo possível.
 - Em seguida, levante a parte de frente e retire-a.

DURAÇÃO DE CONSERVAÇÃO APROXIMADA NA GAVETA ZEROZONE*

Tipo de alimento	Duração
linguiças, frios, carnes (de vaca, porco e veado), carne fresca	até 7 dias
aves	até 5 dias
peixe	até 4 dias
frutos do mar	até 3 dias
Legumes:	
repolho, alho, cenouras	até 180 dias
salsão, ervas	até 30 dias
alface verde, couve-flor, chicória, ruibarbo	até 21 dias
brócolis, aspargo, couve, couve-chinesa, couve-rábano, rabanete	até 14 dias
cebolas, cogumelos, espinafre, ervilha	até 7 dias
Frutas:	
maçãs	até 180 dias
peras, quiuí	até 120 dias
uvas, marmelos	até 90 dias
pêssegos	até 30 dias
groselhas, groselhas verdes, ameixas	até 21 dias
damascos, mirtilos, cerejas	até 14 dias
framboesas, morangos	até 3-5 dias
Outro:	
leite	até 7 dias
manteiga	até 30 dias
queijo	até 30 dias

* dependendo da qualidade e do frescor dos alimentos

CONGELAMENTO E CONSERVAÇÃO DOS CONGELADOS

PROCESSO DE CONGELAMENTO



A quantidade máxima de alimentos que pode ser guardada de uma só vez está indicada na placa de características. Se essa quantidade for excedida, a qualidade do congelamento será prejudicada, assim como a qualidade dos alimentos já congelados.

- A fim de aproveitar plenamente do volume útil, retire as gavetas do freezer. Coloque os alimentos diretamente nas prateleiras e no fundo do freezer. Não retire a gaveta inferior nos aparelhos NO FROST de classe energética A+++.
- Ative o congelamento rápido 24 horas antes de congelar alimentos frescos:
 - aperte a tecla **H**.

Após 24 horas, coloque os alimentos no freezer.

É importante evitar que os alimentos frescos entrem em contato com os alimentos já congelados.

A gaveta superior é a mais adequada para congelar uma grande quantidade de alimentos frescos.

- Se congelar pequenas quantidades de alimentos (1 a 2 kg), não é necessário ativar o congelamento rápido.
- Após 24 horas, os alimentos podem ser transferidos para outras gavetas e o processo de congelamento pode ser repetido quando for preciso.

AVISOS IMPORTANTES SOBRE O CONGELAMENTO DE ALIMENTOS FRESCOS



Congele apenas alimentos apropriados para o congelamento. Os produtos devem ser frescos e de boa qualidade.

Escolha embalagens apropriadas e embale os produtos corretamente.

A embalagem deve ser hermética e impermeável para evitar a perda de umidade e vitaminas dos alimentos.

Marque os alimentos, indicando a natureza do produto, a quantidade e a data de congelamento.

Os alimentos devem ser congelados o mais rápido possível. Portanto, as embalagens não devem ser muito grandes. Refrigere os alimentos antes de os congelar.

CONSERVAÇÃO DOS CONGELADOS DO COMÉRCIO

- Para conservação e utilização dos produtos congelados, respeite as instruções do fabricante. A temperatura e a data de validade estão indicadas na embalagem.
- Escolha apenas congelados corretamente embalados e guardados num aparelho cuja temperatura é de -18°C ou menos.
- Não compre produtos cobertos de gelo, pois isso indica que já foram parcialmente descongelados várias vezes e que são de qualidade inferior.
- Quando transportar alimentos congelados, proteja-os contra o descongelamento. A elevação da temperatura reduz a duração de conservação dos congelados e altera a sua qualidade.

DURAÇÃO DE CONSERVAÇÃO DOS CONGELADOS

Duração de conservação recomendada no freezer

Tipo de alimento	Duração
frutas, carne de vaca	de 10 a 12 meses
legumes, carne de vitela, aves	de 8 a 10 meses
carne de veado	de 6 a 8 meses
carne de porco	de 4 a 6 meses
carne moída	4 meses
pão, confeitaria, pratos prontos,	3 months
peixes magros	3 meses
vísceras	2 meses
linguiças defumadas, peixes gordurosos	1 mês

DESCONGELAMENTO DOS CONGELADOS

Os micro-organismos não são destruídos pelo congelamento. Após o descongelamento, as bactérias se tornam ativas novamente e os alimentos estragam rapidamente. Utilize alimentos parcialmente ou completamente descongelados o mais rápido possível.

O descongelamento parcial reduz o valor nutricional dos alimentos, especialmente no caso das frutas, dos legumes e dos pratos prontos.

DESCONGELAMENTO DO APARELHO

DESCONGELAMENTO AUTOMÁTICO DO REFRIGERADOR

Não é necessário descongelar o refrigerador, pois o gelo acumulado na parede interna traseira é eliminado automaticamente.

Quando o compressor não estiver ativo, o gelo derrete e as gotas de água escorrem pelo orifício localizado na parede traseira. A água é recolhida no coletor montado em cima do compressor, de onde evapora.

Caso a parede traseira esteja coberta por uma camada de gelo espessa (3 a 5 mm), desligue o aparelho e descongele-o manualmente.

DESCONGELAMENTO DO FREEZER NO FROST

- O descongelamento do freezer NO FROST é automático. A camada de gelo que se forma ocasionalmente na parede traseira será eliminada automaticamente.
- O gelo pode acumular-se no freezer em caso de utilização inadequada do aparelho (abertura frequente ou prolongada da porta, porta mal fechada, etc.). Nesse caso, desconecte o aparelho, retire os alimentos do freezer e proteja-os contra o descongelamento. Limpe e seque o interior do freezer. Antes de reintroduzir os alimentos no freezer, ligue o aparelho e selecione o ajuste desejado.

LIMPEZA DO APARELHO

Antes de limpar o aparelho, desconecte-o da rede elétrica – desligue o aparelho (ver o capítulo “Ligar/Desligar o aparelho”) e retire o cordão de alimentação da tomada elétrica.

- Utilize um **pano macio** para limpar todas as superfícies. Detergentes contendo **substâncias abrasivas, ácidos ou solventes não são apropriados para limpeza**, pois podem danificar a superfície.

Limpe o exterior com água ou uma solução suave de água e sabão. As superfícies lacadas e de alumínio podem ser limpas com água morna e um detergente neutro. O uso de detergentes com baixo teor de álcool é permitido (por exemplo, limpa-vidros). Não utilize detergentes contendo álcool para limpeza dos elementos de plástico.

O interior do aparelho pode ser limpo com água morna e um pouco de **vinagre**.

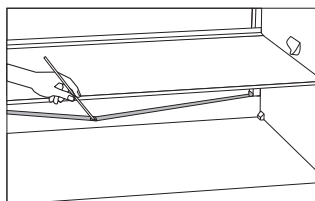

- As ranhuras e o orifício situados embaixo do painel de refrigeração que resfria o interior do refrigerador servem para evacuar a água do descongelamento; portanto, é necessário que não sejam obstruídos. Inspeccione-os regularmente e limpe-os, se necessário (por ex., com um canudo de plástico).
- Se a camada de gelo ultrapassar 3 a 5 mm de espessura, o consumo de energia aumenta; portanto, é necessário descongelar o aparelho regularmente (não aplica-se ao freezer NO FROST). Não utilize nenhum objeto afiado, solvente, nem aerossol.

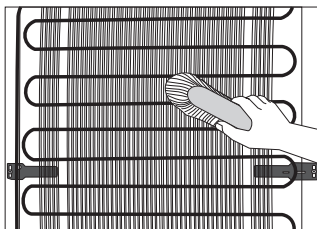

- O **condensador** montado na parte traseira (exterior) deve ficar sempre limpo, isento de pó e depósitos resultantes de fumaça ou fumos de cozinha. Limpe o pó ocasionalmente com uma escova macia não metálica ou um aspirador.
- Após a limpeza, ligue novamente o aparelho e insira os alimentos.

GUIA DE REPAROS

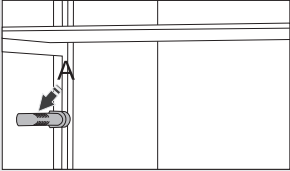
Anomalia:	Causa / solução
O aparelho está ligado à alimentação elétrica, mas não funciona.	<ul style="list-style-type: none"> • Verifique se a tomada elétrica está recebendo alimentação e se o aparelho está ligado.
O sistema de refrigeração funciona continuamente por um longo período de tempo:	<ul style="list-style-type: none"> • A temperatura ambiente é muito elevada. • Abertura frequente ou prolongada da porta. • A porta está mal fechada (possíveis impurezas na junta, porta desalinhada, junta danificada, etc.). • Foi colocada uma quantidade muito grande de alimentos frescos. • O sensor no refrigerador (A) está bloqueado por alimentos. Verifique se há lugar suficiente ao redor do sensor para que o ar possa circular (apenas em alguns modelos). • Refrigeração insuficiente (compressor/condensador). Verifique a circulação de ar atrás do aparelho e limpe o condensador.
	
Os motivos para depósito excessivo de gelo na parede traseira no interior do refrigerador são os seguintes:	<ul style="list-style-type: none"> • Abertura frequente ou prolongada da porta. • Foram colocados alimentos quentes no refrigerador. • Os alimentos estão em contato com a parede traseira. • A vedação da porta está deficiente; se a junta estiver suja ou danificada, limpe-a ou substitua-a.
Os motivos para depósito excessivo de gelo no interior do freezer são os seguintes:	<ul style="list-style-type: none"> • Abertura frequente ou prolongada da porta. • A porta está mal fechada. • A vedação da porta está deficiente. • Se a junta estiver suja ou danificada, limpe
Condensação na prateleira sobre as gavetas:	<ul style="list-style-type: none"> • É um fenômeno transitório inevitável em períodos de alta temperatura ambiente e umidade. A condensação desaparece após o retorno da temperatura e da umidade aos níveis normais. Recomendamos a limpeza mais frequente das gavetas e passar um pano para absorver as gotículas. • Abra o controle deslizante de umidade. • Coloque os alimentos em embalagens herméticas.
Escorrimento de água do aparelho:	<ul style="list-style-type: none"> • O orifício de drenagem está obstruído ou a água não escorre na goteira. • Desobstrua o orifício, por ex. com um canudo de plástico. • Descongele manualmente a camada de gelo se estiver muito espessa (ver o capítulo “Descongelamento do aparelho”).
A tecla B pisca (aplica-se ao painel de controle 4).	<ul style="list-style-type: none"> • Abertura frequente ou prolongada da porta. • A porta está mal fechada (possíveis impurezas na junta, porta desalinhada, junta danificada, etc.). • Falha elétrica prolongada. • Foi colocada uma quantidade muito grande de alimentos frescos.

Anomalia:	Causa / solução
A porta é difícil de abrir:	<ul style="list-style-type: none"> • Quando fechar a porta do aparelho, pode ser difícil abri-la novamente em seguida. Efetivamente, quando a porta estiver aberta, o ar frio é substituído por ar em temperatura ambiente. • Durante o resfriamento desse ar, forma-se pressão e a porta torna-se difícil de abrir. Após alguns minutos, a pressão volta ao normal e a porta pode ser aberta facilmente.
A iluminação LED não funciona:	<ul style="list-style-type: none"> • Nesse caso, contate um técnico do serviço pós-venda. • Não tente reparar por si só, devido ao perigo de choque elétrico!
Aparece um código de erro (apenas em alguns modelos):	<ul style="list-style-type: none"> • Se o código E aparecer no visor, contate um técnico do serviço pós-venda.

Se não conseguir resolver o problema apesar dos conselhos acima mencionados, contate o Serviço Pós-Venda mais próximo indicando-lhe o tipo, o modelo e o número de série que consta na placa das características colocada na parte interna do aparelho.

INFORMAÇÕES SOBRE RUÍDO

A refrigeração no aparelho é feita por um sistema que inclui um compressor (e um ventilador em alguns aparelhos), cujo funcionamento pode produzir um certo ruído. A intensidade do ruído depende da instalação, do uso correto e da idade do aparelho.

- Após a ligação do aparelho à fonte de alimentação, o funcionamento do compressor ou a circulação do fluido refrigerante podem ser um pouco ruidosos. Isso não é um defeito e não tem nenhuma influência na longevidade do aparelho. Com o tempo, a intensidade desses ruídos diminui ou desaparece eventualmente.
- Ocasionalmente, podem surgir ruídos não habituais ou excessivos que são provocados na maioria das vezes pelo posicionamento incorreto do aparelho:
 - O aparelho deve ser colocado em posição horizontal e de forma estável numa base sólida.
 - O aparelho não deve entrar em contato com a parede ou móveis adjacentes.
 - Verifique se os acessórios internos estão instalados corretamente e se o ruído não é provocado pelo contato entre as latas, garrafas ou outros recipientes colocados lado a lado.

O aparelho pode produzir mais ruídos temporariamente, devido à sobrecarga no sistema de refrigeração se a porta for aberta mais frequentemente ou durante muito tempo, quando colocar uma grande quantidade de alimentos frescos ou durante a ativação da refrigeração rápida ou do congelamento rápido.

RESERVAMO-NOS O DIREITO DE REALIZAR ALTERAÇÕES QUE NÃO AFETEM O FUNCIONAMENTO DO APARELHO.

Você pode encontrar o manual de uso do aparelho no nosso site: www.gorenje.com.br

Gorenje do Brasil Ltda. | CNPJ: 16.538.529/0001-01
Av. Brasil, 1992 - Jardim América - CEP 01430-001
São Paulo - SP - (11) 2364-3733
www.gorenjedobrasil.com.br

COMBI_FS600_HZF3369G



pt (12-19)