

SV

**DETALJERADE
INSTRUKTIONER
FÖR ANVÄNDNING
AV UPPRÄTT
KYLSKÅP OCH
FRYSSKÅP**

gorenje

BY

STARCK®

Tack för att du valde vår
apparat.
Vi önskar dig mycket nöje när du
använder den.

**Produkten är endast avsedd för
hushållsanvändning.**

Kyl-/frysskåp (härefter kallad:
apparaten) består av två delar: den
övre delen är kylskåpet och den
nedre delen är frysskåpet.

Kylskåpet är avsett för förvaring av
färska livsmedel vid temperaturer
över 0°C.

Frysen är avsedd för nedfrysning av
färska matvaror samt för långvarig
förvaring av frysta livsmedel (upp till
ett år, beroende på typ av livsmedel).

INNEHÅLL

4 VIKTIGT ANMÄRKNINGAR OCH VARNINGAR	INLEDNING
7 NÅGRA TIPS PÅ HUR DU SPARAR ENERGI MED DITT KOMBINERADE KYL-/FRYSSKÅP	
8 BESKRIVNING AV PRODUKTEN	BESKRIVNING AV PRODUKTEN
9 INSTALLATION OCH ANSLUTNING	
11 ÄNDRA DÖRRENS ÖPPNINGSDIRIKTION	
12 APPARAT MED MEKANISK REGLERING	
14 APPARAT MED ELEKTRONISK REGLERING	
18 APPARATENS INSIDA	
22 REKOMMENDERAD FÖRDELNING AV LIVSMEDEL I APPARATEN	
23 FÖRVARING AV LIVSMEDEL I KYLSKÅPET	FÖRVARING OCH INFrysNING LIVSMEDEL
24 FÖRVARA MAT I FRESHZONE-LÅDAN	
25 INFrysNING OCH FÖRVARING AV FRYSTA LIVSMEDEL	
25 Infrysning	
26 Viktiga varningar för infrysning av färska livsmedel	
26 Förvaring av industrifrost mat	
27 Förvaringstid för frusen mat	
27 Tina frysta livsmedel	
28 AVFROSTNING AV APPARATEN	AVFROSTNING OCH RENGÖRING AV APPARATEN
29 RENGÖRING AV APPARATEN	
30 FELSÖKNING	ÖVRIGT
32 INFORMATION OM LJUDNIVÅ	

VIKTIGT ANMÄRKNINGAR OCH VARNINGAR



Denna apparat kan användas av barn från 8 år samt personer med nedsatt fysisk, sensorisk eller mental förmåga, eller med bristfällig erfarenhet och kunskap, under förutsättning att de har instruerats om hur man använder apparaten på ett säkert sätt och är införstådda med de risker som är förknippade därmed. Barn ska inte leka med apparaten. Barn får inte utföra rengöring och underhåll utan tillsyn.

Läs noga igenom denna bruksanvisning som beskriver apparaten och korrekt och säker användning innan du ansluter apparaten till elnätet. Instruktionerna gäller många typer/modeller och kan därför innehålla beskrivningar av inställningar eller utrustning som kanske inte finns tillgängliga på din apparat. Bruksanvisningen inkluderar NO FROST-versionen/modellen av frysen som är utrustad med en fläkt och där avfrostningsprocessen är automatisk.

Avlägsna skyddsemballaget som skyddar apparaten eller särskilda delar under transport.

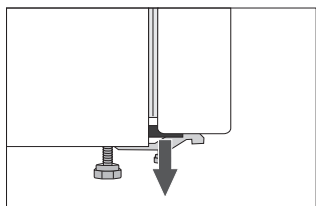

Distanshållare sitter i hörnen på dörrarna. Ta bort dem och sätt in medföljande pluggar i hålen (gäller endast vissa modeller).

Innan apparaten ansluts till elnätet, låt den stå upprätt i ca 2 timmar. Detta minskar risken för driftfel i kylsystemet till följd av transporthantering.

Apparaten måste anslutas till elnätet och jordas i enlighet med gällande standarder och bestämmelser.

Apparaten får inte användas utomhus och får inte utsättas för regn.

Förvara inte explosiva ämnen som aerosolburkar med brandfarlig drivgas i denna apparat.

Koppla bort apparatens strömsladd från eluttaget innan du rengör apparaten.

Om strömsladden är skadad måste den bytas av en servicetekniker eller annan person med tillräcklig behörighet.

Om apparaten inte ska användas på länge, stäng av den med den relevanta knappen och dra ut strömsladden ur vägguttaget. Töm apparaten, avfrosta och rengör den och låt dörren stå på glänt.

Om LED-belysningen inte fungerar, kontakta en servicetekniker. Försök inte att själv reparera LED-

belysningen, eftersom det finns risk för kontakt med högspänning!

För att värna om miljön, lämna in den förbrukade apparaten till återförsäljaren eller auktoriserat insamlingsställe.

Emballaget är tillverkat i miljövänliga material som kan återvinnas, kasseras eller förstöras utan att belasta miljön.

Typskylten finns inuti apparaten. Om språket på typskylten inte passar dig eller inte är ditt lands språk, byt den mot den som medföljer.

WARNING! Håll ventilationsöppningar, i apparaten eller i den inbyggda strukturen, fria från hinder.

WARNING! Använd bara de mekaniska anordningar eller andra medel för att påskynda avfrostningsprocessen som rekommenderas av tillverkaren.

WARNING! Skada inte köldmedelskretsen.

WARNING! Använd inte elektrisk utrustning inuti apparatens livsmedelsförvaringsfack om den inte är av den typ som rekommenderas av tillverkaren.

 Symbolen på produkten eller emballaget anger att produkten inte får hanteras som hushållsavfall. Den skall i stället lämnas in på uppsamlingsplats för återvinning av el- och elektronikkomponenter. Genom att säkerställa att produkten hanteras på rätt sätt bidrar du till att förebygga eventuellt negativa miljö- och hälsoeffekter som kan uppstå om produkten kasseras som vanligt avfall. För ytterligare upplysningar om återvinning bör du kontakta lokala myndigheter eller sophämtningstjänst eller affären där du köpte varan.

NÅGRA TIPS PÅ HUR DU SPARAR ENERGI MED DITT KOMBINERADE KYL-/FRYSSKÅP

- Läs installationsanvisningarna.
- Öppna inte apparatens dörr oftare än nödvändigt.
- Kontrollera emellanåt om luft kan cirkulera fritt bakom apparaten.
- Kondensorenheten som är monterad på apparatens bakre vägg måste alltid hållas ren (se avsnittet "Rengöring av apparaten").
- Om tätninglisten är skadad eller lös ska den bytas så fort som möjligt.
- Förvara maten i tillslutna behållare eller andra lämpliga förpackningar.
- Låt maten svalna till rumstemperatur innan du placerar den i kylskåpet.
- Ta upp frusen mat i kylskåpet.
- Ta bort några lådor i frysen enligt beskrivningen i bruksanvisningen för att utnyttja hela kapaciteten.
- Avfrostad din konventionella frys när ett frostlager på ca 3-5 mm har ansamlats på ytorna i frysen.
- Se till att hyllorna är jämnt fördelade och att livsmedlen är placerade så att luft kan cirkulera fritt (följ den rekommenderade fördelningen av livsmedel i anvisningarna).
- I apparater utrustade med en fläkt, blockera inte fläktöppningarna.
- Om du inte behöver fläkten eller jonisatorn, stäng av dem för att minska elförbrukningen.

BESKRIVNING AV PRODUKTEN

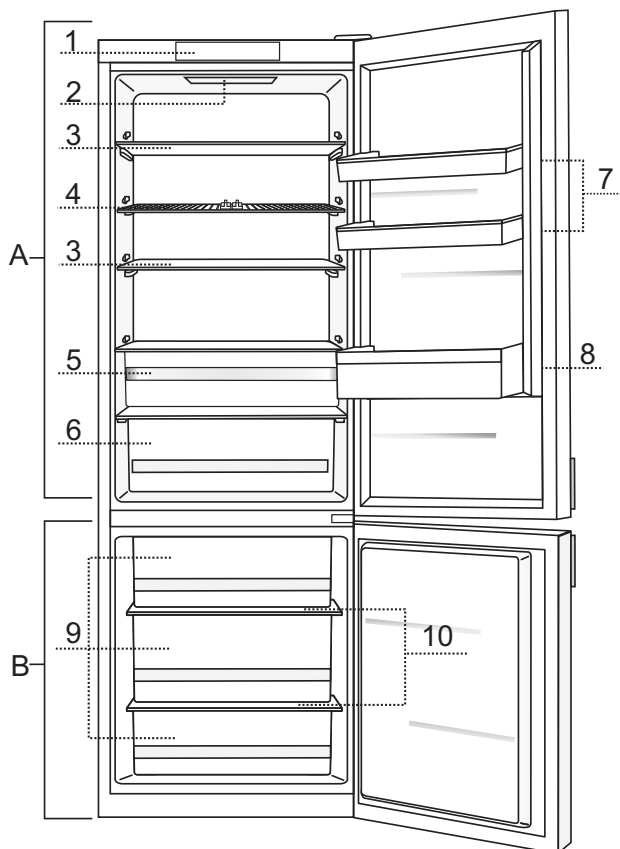

A Kylskåp

- 1 Kontrollenhet
- 2 LED-belysning inuti kylskåpet
- 3 Utdragbar glashylla (justerbar höjd)
- 4 Hylla med flaskhållare*
- 5 FreshZone-låda*
- 6 Frukt- och grönsakslåda (CrispZone)
- 7 SimpleSlide dörrkorg som kan justeras på höjden
- 8 Flaskhylla

B Frys

- 9 Lådor i frysen
- 10 Glashyllor

- Apparats inre utrustning kan variera beroende på aktuell modell.
- Lådorna är skyddade mot utdragning. För att ta ut en låda från apparaten, dra ut den så långt det går, lyft den främre delen och dra ut den helt.

* Endast på vissa modeller

INSTALLATION OCH ANSLUTNING

VÄLJA RUM

- Installera apparaten i ett torrt och välventilerat rum. Apparaten fungerar korrekt inom de temperaturintervall som anges i tabellen nedan. Relevant klass för apparaten anges på typskylten/etiketten med den grundläggande informationen om apparaten. För att garantin ska vara giltig så måste produkten placeras i korrekt temperatur efter produktklass!

Klass	Temperatur
SN (under normal)	från +10°C till +32°C
N (normal)	från +16°C till +32°C
ST (subtropisk)	från +16°C till +38°C
T (tropisk)	från +16°C till +43°C

Varning: Se till att rummet som apparaten installeras i är tillräckligt stort. Det bör finnas 1 m³ plats per 8 gram köldmedel. Volymen köldmedel finns på typskylten inuti apparaten.

INSTALLERA APPARATEN

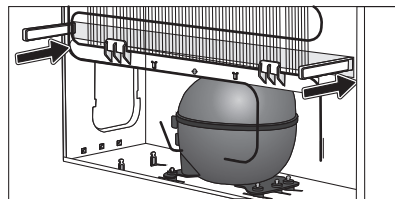

För att undvika personskador eller skada på apparaten ska minst två personer installera den.

- Apparaten måste stå plant eller lutad något bakåt, stadigt på ett fast underlag. Framtill är apparaten utrustad med två justerbara ben som kan användas för att plana ut apparaten. På baksidan finns formar som gör installationen lättare (gäller endast vissa modeller).
- Det bör finnas ett avstånd på minst 5 cm mellan apparaten och eventuellt skåp som är installerat ovanför. Detta för att kondensatorn ska kunna kylas av ordentligt.
- Apparaten är försedd med två distanshållare som ska installeras på den nedre delen på höljet för att förhindra att apparaten skjuts för nära väggen. Apparaten kan också installeras utan distanshållarna, men detta kan leda till ökad elförbrukning.
- Utsätt inte apparaten för direkt solljus och placera den inte nära värmekällor. Om detta inte kan undvikas, montera en isoleringsplatta.

- Apparaten kan stå fristående eller så kan du placera den bredvid ett köksskåp eller en vägg. Se till att ha fritt utrymme så att dörren kan öppnas helt och lådorna och hyllorna kan dras ut (se installationsdiagrammet).

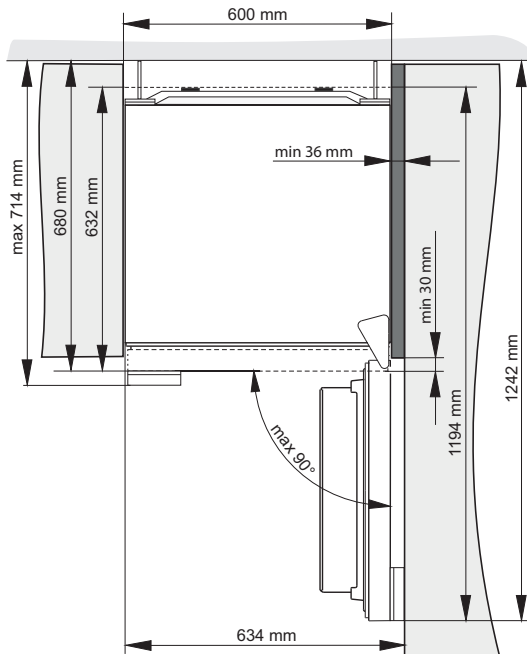

ANSLUTA APPARATEN

- Anslut apparaten till elnätet med hjälp av en anslutningsladd. Eluttaget måste vara utrustat med en jordningskontakt (säkerhetsuttag). Märkspänning och frekvens anges på typskylten/etiketten med grundläggande information om apparaten.
- Apparaten måste anslutas till elnätet och jordas i enlighet med gällande standarder och bestämmelser. Apparaten klarar kortvariga avvikelser från märkspänningen, men inte mer än +/- 6%.

ÄNDRA DÖRRENS ÖPPNINGSDIRIKTION

Dörrens öppningsriktning kan inte ändras för den här apparaten.

APPARAT MED MEKANISK REGLERING

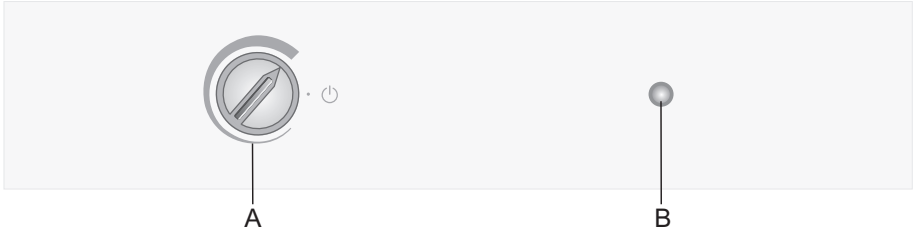

A Temperaturinställningsvred och PÅ/AV-vred
B Belysning på-/avknapp

SLÅ PÅ OCH STÄNGA AV APPARATEN

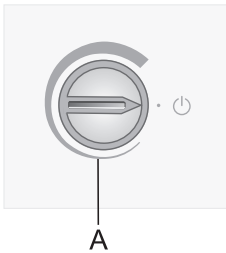

För att tända: vrid reglaget **A** medsols.

Stänga av: Vrid reglaget **A** tillbaka till positionen där pilen är i jämnhöjd med symbolen ⏻ (observera: apparaten kommer fortfarande att vara under ström).

JUSTERING AV TEMPERATUREN

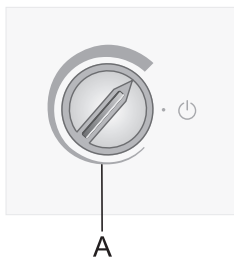

- För att ställa in önskad temperatur, vrid reglaget **A** medsols, alltså till höger.
- En ändring av omgivningstemperaturen kommer också att påverka temperaturen i skåpet. Justera inställningen med reglaget **A**. Positioner mot **den tjockare delen** av skylten innebär en lägre temperatur i apparaten (kallare). Inställningar mot **den tunnare delen** av skylten innebär en högre temperatur (varmare).

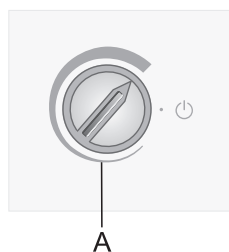

Om temperaturen i rummet där apparaten är installerad ligger under 16 °C rekommenderar vi att du ställer in reglaget **A** till **den tjockaste delen av symbolen**.

APPARAT MED ELEKTRONISK REGLERING

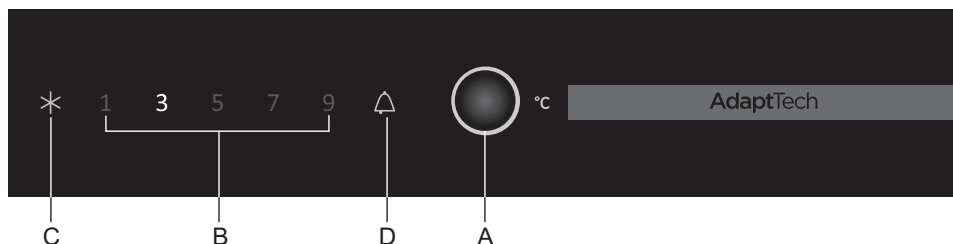

- A Temperaturjustering och knapp för frysboxförstärkningen
- B Kylskåpets temperaturindikator
- C Frysboxförstärkningsindikator
- D Larmindikator

SLÅ PÅ OCH STÄNGA AV APPARATEN

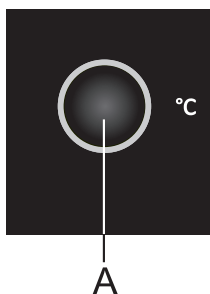

När du kopplar din apparat till strömnätet för första gången kommer den att befinna sig i standby-läge (med ström, men fortfarande avstängd).

För att **slå** på apparaten, tryck på knappen **A** i 3 sekunder.

För att **stänga** av apparaten, tryck på knappen **A** igen i 3 sekunder. Apparaten befinner sig i standby-läge (med ström).

- Justera temperaturen enligt önskemål med ett kort tryck på knappen **A**.
- Tryck på knappen **A** så många gånger som krävs för att ställa in önskad temperatur.

JUSTERA TEMPERATUREN I APPARATEN

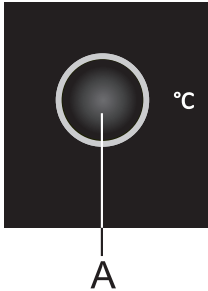

- Justera temperaturen enligt önskemål med knappen **A**.
- Tryck på knappen **A** tills önskad temperatur har ställts in. Apparaten visar inställd temperatur i kylskåpet.

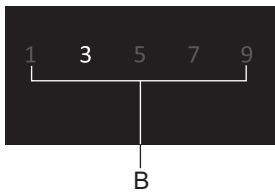

Apparaten visar inställd temperatur i kylskåpet.

- Den faktiska temperaturen i apparaten beror på dess användning (mängden och fördelningen av livsmedel, omgivningstemperaturen, hur ofta dörren öppnas, kompressordrift eller standby-läge, fläktdrift etc.).
- Rekommenderad inställning är 3 °C.
- Om rumstemperaturen runt apparaten är lägre än 16 °C rekommenderar vi att kylskåpstemperaturen ställs in på en temperatur som är lägre än 5°C.
- När omgivningstemperaturen är under 16 °C rekommenderar vi dessutom att ställa den manuellt justerbara fliken i position 1 (den manuellt justerbara fliken är endast tillgänglig på vissa apparatmodeller).

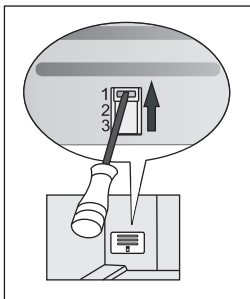

FRYSBOXFÖRSTÄRKNING



För att aktivera frysboxförstärkningen, tryck på knappen **A** tills symbolen **C** tänds.

- Använd den här inställningen när du slår på apparaten för första gången, innan du ska rengöra den eller 24 timmar innan du fryser in stora mängder mat.
- För att stänga av frysboxförstärkningen, tryck på knappen **A** för att välja den önskade temperaturen (**B**). Om denna funktion inte avaktiveras manuellt avaktiveras den automatiskt efter ca två dagar.

LARM FÖR HÖG TEMPERATUR



När apparaten slås på för första gången eller när temperaturen i frysskåpet är för hög (över +13 °C) aktiveras ett ljudlarm (**pulserande signal**) och symbolen **D** blinkar.

- Använd knappen **A** för att avaktivera det akustiska larmet. Om larmet avaktiveras kommer det ljuda de första fem minuterna varje timme.
- Symbolen **D** blinkar tills apparaten når en önskad temperatur.

LARM FÖR ÖPPEN DÖRR

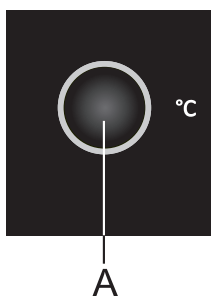

Om kylskåpets eller frysskåpets dörr är öppen i över två minuter aktiveras ett ljudlarm (kontinuerligt pipande ljud). För att kvittera och stänga av ljudlarmet, tryck på knappen **A** eller stäng dörren.

MANUELLT JUSTERBAR FLIK

(ENDAST VISSA MODELLER AV NOFROST-APPARATER)

Fliken finns bakom lådan för frukt och grönsaker. Den befinner sig i position 2 eller 3 som standard.

Om det inte är möjligt att nå rätt temperatur, ställ fliken enligt beskrivningen i avsnittet "Felsökning".

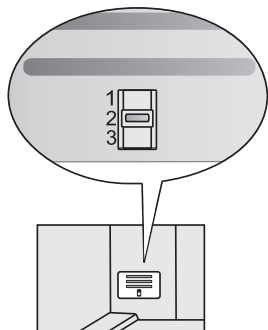

Apparater med en höjd på 1850 mm

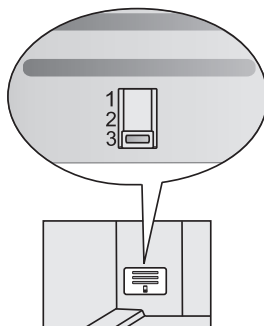

Apparater med en höjd på 2000 mm

APPARATENS INSIDA

(* Utrustningen beror på vald modell)

HYLLA

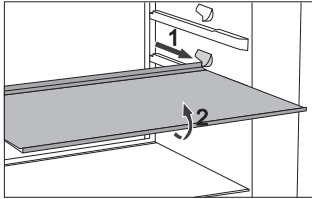

- För enklare åtkomst till mat och bättre översikt kan hyllorna delvis dras ut.
- Du kan justera hyllorna som du vill på skenorna inuti kylskåpet. För att ta bort en hylla från kylskåpet, dra ut den till anslag. Lyft den sedan lätt i fronten och dra ut den helt.
Förvara ömtåliga varor baktill på hyllan där temperaturen är lägre.

HYLLA MED FLASKHÅLLARE*

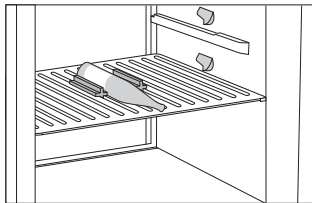

- Några modeller har en hylla med flaskhållare.
 - Du kan justera hyllorna som du vill på skenorna inuti kylskåpet. Du kan dra ut hyllan från apparaten genom att lyfta den främre delen något och dra ut den.
 - På hyllorna kan t.ex. mat, flaskor och burkar förvaras.
- Använd flaskhållarna om flaskor förvaras på hyllan. Sätt hållarna i spåren på hyllan och placera flaskorna mellan dem (enligt figuren).
- Maximal belastning på varje hylla är 9 flaskor à 0,75 liter eller totalt 13 kg.

KORG FÖR FRUKT OCH GRÖNSAKER

- Facket nertill i kylskåpet är till för att förvara frukt och grönsaker. Den behåller rätt fuktnivå och förhindrar att livsmedlen torkar ut. Förvara livsmedlen i lämplig förpackning för att förhindra att de avger eller tar emot lukter.

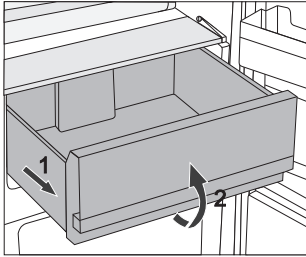

- Dra ut korgen:
 - Dra ut korgen till anlag. Lyft sedan fronten och dra ut den helt.

INSIDAN AV KYLSKÅPSDÖRREN

Kylskåpsdörren är försedd med utrymmen (hyllor eller fack) där du kan förvara ost, smör, ägg, yoghurt och andra mindre förpackningar, tuber, små burkar osv. Den nedersta delen av dörren är försedd med en flaskhylla.

JUSTERBARA DÖRRKORGAR

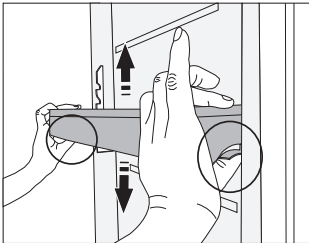

Dörrkorgarnas/hyllornas höjd kan justeras efter dina preferenser utan att de behöver tas ut ur apparaten. Kläm ihop flikarna på på båda sidorna och flytta korgen/hyllan upp eller ner.

För att ta bort en korg från apparaten, lyft den så långt det går och dra ut den

FÖRVARINGSLÅDA (MULTIBOX)*

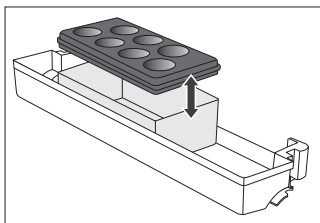

- **MultiBox**-korgen är ett bekvämt sätt att förvara mat med stark lukt, t.ex. välldgrad ost, korv, lök etc.
- Silikonlocket har en lufttät packning som förhindrar att maten torkar och att lukten sprider sig i kylen.
- Silikonlocket kan också användas som ägghållare eller isbricka.
- Om det flexibla locket används som

ägghållare, placera den direkt i botten på dörrkorgen och använd den öppna, nedre delen av Multibox-korgen för att förvara mat i mindre förpackningar – paté, sylt, mindre tuber etc.

JONISATOR (IONAIR)*

- **Luftjonisatorn** som har installerats i kylskåpet håller luften ständigt fräsch. Resultatet blir att maten håller sig fräsch och god längre.
- Luftjonisatorn kan slås på och stängas av med strömbrytaren som sitter på fläkthuset eller på sidan av kyltornet (beroende på modell).

APPARATER MED NO FROST

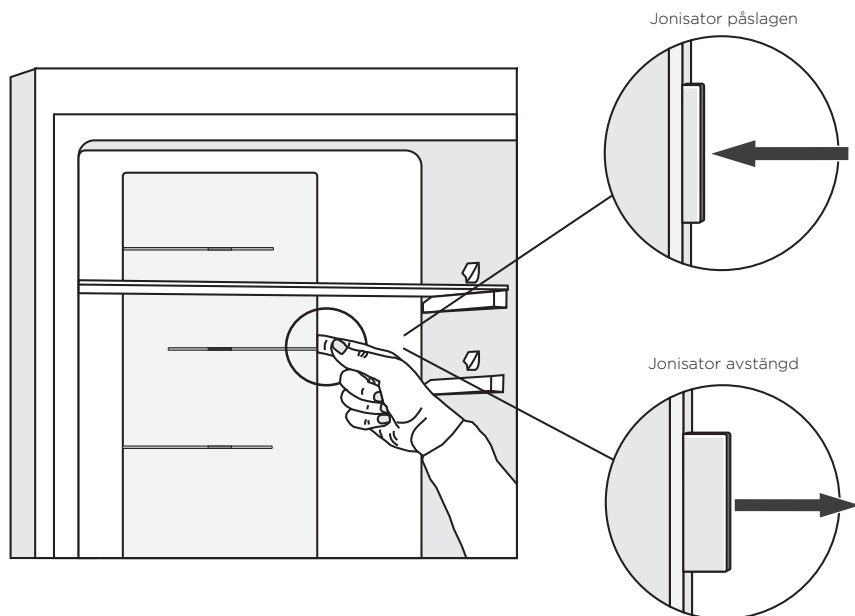

ADAPTIVE INTELLIGENT TECHNOLOGY

(endast med elektronisk reglering)

Innovativ sensorteknik gör att apparaten fungerar i enlighet med användarens vanor och beteende. Adaptiva, intelligenta system övervakar, analyserar och registrerar användningen av apparaten dagligen och varje vecka, och anpassar driften efter mottagna mönster. Om apparaten kan förutse att dörren öppnas oftare kommer den automatiskt att sänka temperaturen för att undvika att mattemperaturen höjs då dörren öppnas oftare. Apparaten kan också förutse om större mängder livsmedel ska läggas i kylan eller frysen och kan anpassa sig genom mer intensiv kylning eller infrysning.

REKOMMENDERAD FÖRDELNING AV LIVSMEDEL I APPARATEN

Sektioner i kylskåpet:

- **övre delen:** burkmat, bröd, vin, bakverk osv.
- **mittersta delen:** mejeriprodukter, färdigrätter, efterrätter, mjuka drycker, öl, tillagad mat osv.
- **Fresh/Zero-korg:** - kött, köttprodukter, delikatesser
- **Korg för frukt och grönsaker:** färsk frukt, grönsaker, sallat, rotfrukter, potatis, lök, vitlök, tomater, tropisk frukt, surkål, rovor etc.

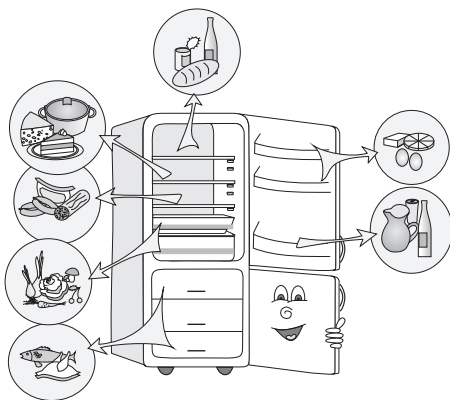

Sektioner i kylskåpsdörren:

- **övre/mittersta dörrkorgar:** ägg, smör, ost osv.
- **nedre dörrkorgar:** drycker, burkar, flaskor osv.

Frysskåpets sektioner:

- frysning, förvaring av frysta livsmedel (se Frysning och förvaring av frysta livsmedel).

FÖRVARING AV LIVSMEDEL I KYLSKÅPET

VIKTIGA VARNINGAR FÖR FÖRVARING AV LIVSMEDEL



Korrekt användning av apparaten, väl förpackade livsmedel, rätt temperatur och hygieniska standarder för livsmedel har en avgörande påverkan på förvaringen av livsmedel.

Observera matens sista förbrukningsdag som anges på förpackningen.

Mat som förvaras i kylskåpet ska förvaras i tillslutna behållare eller lämplig förpackning för att förhindra att de avger eller tar emot lukter.

Förvara inte antändliga, flyktiga eller explosiva substanser i kylskåpet.

Flaskor med hög alkoholhalt ska förvaras upprätt och väl förslutna.

Vissa organiska lösningar, t.ex. flyktiga oljor i citron- eller apelsinskal, syror i smör osv., kan orsaka skada vid långvarig kontakt med plasttytor och kan på lång sikt påskynda plastmaterialets åldrande.

Obehaglig lukt är en varning på att apparaten bör rengöras eller att det finns fördärvad mat (se Rengöra apparaten).

Om du lämnar hemmet under en längre tidsperiod, ta bort mat som kan bli dålig från kylskåpet.

FÖRVARINGSTID FÖR LIVSMEDEL

Rekommenderad förvaringstid i kylskåpet

Typ av livsmedel	Tid
ägg, marinader, rökt kött	upp till 10 dagar
ost	upp till 10 dagar
rotfrukter	upp till 8 dagar
smör	upp till 7 dagar
efterrätter, frukt, TV-middagar, råa köttstycken	upp till 2 dagar
fisk, malet kött, fisk och skaldjur	upp till 1 dag

FÖRVARA MAT I FRESHZONE-LÅDAN

I facket **FreshZone** håller sig livsmedlen färska längre än i ett vanligt kylskåp och behåller mer smak och näringsämnen.

Nedbrytning och vikt förlust reduceras, så att frukt och grönsaker håller sig mer färska och naturliga längre.

För optimal effekt ska lådan hållas helt stängd.

- Se till att maten som du köper är färsk, eftersom det avgör kvaliteten på maten samt hur länge den håller sig i kylskåpet.
- Förvara livsmedlen i tillslutna behållare eller lämplig förpackning för att förhindra att de avger eller tar emot lukter.
- Ta ut maten ur lådan 30-60 minuter före användning för att låta aromen och smaken utvecklas i rumstemperatur.
- Exempel på livsmedel som är känsliga för låga temperaturer och som inte lämpar sig för förvaring i lådan **FreshZone**: ananas, avokado, bananer, oliver, potatis, aubergine, gurka, bönor, paprika (spansk peppar), meloner, vattenmeloner, pumpor och squash etc.

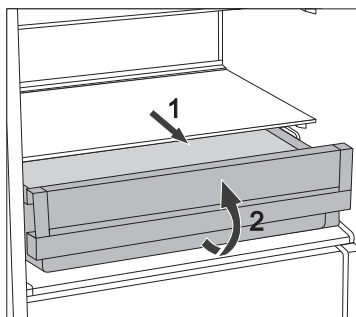

- Så här tar du bort lådan:
 - Dra ut lådan till anslag.
 - Lyft den sedan lätt i fronten och dra ut den helt.

INFrysNING OCH FÖRVARING AV FRYSTA LIVSMEDEL

INFrysNING



Maximal mängd färska livsmedel som får läggas in samtidigt anges på apparatens märkplåt. Om mängden livsmedel som ska frysas in överskrider den angivna mängden blir infrysningens kvalitet dålig; dessutom försämras kvaliteten på livsmedel som redan frysts in.

- Ta bort alla lådor om du vill använda hela frysvolymen. Placera maten direkt på hyllorna och på frysens botten. Avlägsna inte den nedersta lådan i NO FROST produkter med energiklass A+++.
- 24 timmar innan färska livsmedel ska frysas in, aktivera funktionen Super Freeze:
 - **mekanisk reglering:** vrid reglaget **A** mot den tjockaste delen av symbolen
 - **elektronisk reglering:** tryck på knappen **A** tills symbolen **C** tänds.

Placera den färska maten i frysfacket efter denna tid.

Se till att färska livsmedel inte kommer i kontakt med livsmedel som redan är frysta.

Den bästa platsen för frysning av en större mängd färsk mat är i den övre delen av frysen.

- För infrysning av mindre mängder livsmedel (1-2 kg) behöver du inte aktivera Super Freeze-funktionen.
- Efter 24 timmar kan livsmedlen flyttas till andra frysfack och infrysningsprocessen kan upprepas vid behov.
- När infrysningsprocessen är klar, vrid reglaget **A** tillbaka till önskad inställning (endast med mekanisk reglering).

VIKTIGA VARNINGAR FÖR INFrysNING AV FÄRSKA LIVSMEDEL



Frys endast in mat som är lämplig för detta. Se till att maten du fryser in är av hög kvalitet och fräsch.

Välj lämplig förpackning och använd den korrekt.

Förpackningen bör inte vara känslig mot fukt och den bör vara lufttät för att förhindra att maten torkar ut och att vitaminer går förlorade.

Sätt etiketter på maten där du anger typen av mat och datum för infrysning.

Det är mycket viktigt att livsmedlet fryses in så snabbt som möjligt. Håll dig därför till små förpackningar. Ställ maten i kylskåpet innan du fryser in den.

FÖRVARING AV INDUSTRIFRYST MAT

- Följ tillverkarens anvisningar för förvaring och användning av frysta livsmedel. Temperatur och bäst-före-datum anges på förpackningen.
- Välj endast livsmedel med oskadade förpackningar, förvarade i frysdiskar vid temperatur på $-18\text{ }^{\circ}\text{C}$ eller lägre.
- Köp inte mat som är täckt av frost eftersom det är en indikering på att den har varit delvis tinad flera gånger, vilket innebär sämre kvalitet.
- Skydda maten från att tina upp under transport. Om temperaturen ökar blir förvaringstiden kortare och kvaliteten blir sämre.

FÖRVARINGSTID FÖR FRUSEN MAT

REKOMMENDERAD FÖRVARINGSTID I FRYSEN

Typ av livsmedel	Tid
Frukt, biff	från 10 till 12 månader
Grönsaker, kalv, fågel	från 8 till 10 månader
Viltkött	från 6 till 8 månader
Fläskkött	från 4 till 6 månader
Köttfärs	4 månader
Bröd, bakverk, färdigmat, mager fisk	3 månader
Inälvor	2 månader
Rökt korv, fet fisk	1 månad

TINA FRYSTA LIVSMEDEL

Att frysa maten innebär inte att mikroorganismerna dör. Efter att maten tinats upp aktiveras bakterierna och maten blir snabbt fördärvad. Använd det delvis eller helt tinade livsmedlet så snart som möjligt.

Delvis upptining försämrar livsmedlens näringsvärde, särskilt frukt, grönsaker och färdigrätter.

AVFROSTNING AV APPARATEN

AUTOMATISK AVFROSTNING AV KYLSKÅPET

Kylen behöver inte avfrostning eftersom isen på den bakre väggen tinas automatiskt. Is som samlats kommer att smälta när kompressorenheten är inaktiv. Vattendropparna rinner ut genom öppningen på den bakre innerväggen och ner i behållaren ovanför kompressorn, där avdunstar vattnet.

Om du skulle få syn på alltför mycket isbildning på den bakre väggen (3-5 mm), stäng av apparaten och frosta av den manuellt.

AVFROSTNING AV ETT KONVENTIONELLT FRYSSKÅP

- Avfropa frysen när ett frost- eller islager på ca 3-5 mm har ansamlats på ytorna i frysen.
- 24 timmar före avfrostning, aktivera funktionen Super Freeze för att kyla ner livsmedlen ytterligare (se avsnittet "Infrysning").

Efter denna period tar du ut de frysta livsmedlen ur frysskåpet och skyddar dem mot upptining.

- Stäng av apparaten (se kapitlet Slå på/stänga av apparaten) och dra ut sladden.
- Använd inte avfrostningssprejer, eftersom de kan smälta plastdelarna och vara hälsovådliga.
- Använd inte en kniv eller andra vassa föremål för att ta bort frosten, eftersom det kan leda till skador på rör eller kylsystemet.
- För att påskynda avfrostningsprocessen kan du placera en skål med varmt vatten på glashyllan.
- Rengör och torka inredningen i apparaten (se Rengöra apparaten).
- Innan du placerar maten i frysen, slå på apparaten och vrid reglaget **A** tillbaka till önskad inställning (endast med mekanisk reglering).

AVFROSTNING AV ETT NO FROST-FRYSSKÅP

- NO FROST-frysen avfrostas automatiskt. Tillfällig frost som kan bildas på väggarna försvinner automatiskt.
- Ansamling av is eller frost i frysfacket kan vara ett resultat av onormal användning (dörren öppnad för ofta och/eller för länge, dörren stängs inte ordentligt osv.). I detta fall, koppla bort apparaten från strömnätet, ta ut de frysta livsmedlen ur frysskåpet och skydda dem mot upptining.
Rengör och torka frysskåpet invändigt. Innan du lägger in den frysta maten i frysskåpet igen, slå på apparaten och välj önskad inställning.

RENGÖRING AV APPARATEN

Före rengöring, koppla bort apparaten från elnätet – stäng av apparaten (se kapitlet Slå på/stänga av apparaten) och dra ut strömsladden ur vägguttaget.

- Använd en **mjuk trasa** och rengör alla ytor. Rengöringsmedel som innehåller **slipande partiklar, syror eller lösningsmedel är inte lämpliga för rengöring** eftersom de kan skada ytan.

Rengör apparatens **utsida** med vatten eller en mild, lödbrande lösning. Lackbelagda ytor och aluminiumytor kan rengöras med ljummet vatten med tillsats av lite mildt rengöringsmedel.

Rengöringsmedel med en mindre alkoholhalt är också acceptabla (t.ex. fönsterputs).

Använd inte rengöringsmedel som innehåller alkohol för att rengöra plastmaterial.

Apparatens insida kan rengöras med ljummet vatten som du kan tillsätta lite **ättika** i.

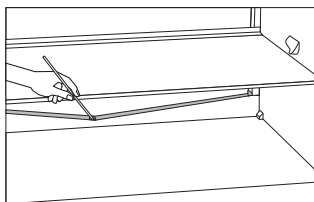

- Det finns ett avlopp och en öppning genom vilken vattnet från upptinad is rinner under kylpanelen som kyler ner insidan av kylskåpet. Avloppet och öppningen får inte täppas igen. Kontrollera dem regelbundet och rengör vid behov (t.ex. med ett sugrör).
- Ansamling av frost eller is, 3-5 mm tjock, ökar elförbrukningen. Sådana ansamlingar ska därför avlägsnas regelbundet (gäller inte för NO FROST-frysar). Använd aldrig vassa föremål, lösningsmedel eller sprejer.

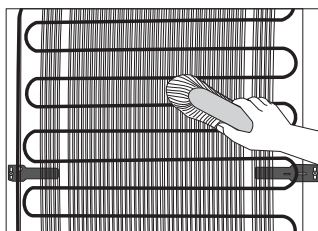

- **Kondensorn** som är monterad på baksidan (utsidan) ska alltid hållas ren, dammfri eller rester från os och ångor. Använd en mjuk, icke-metallisk borste eller en dammsugare för att emellanåt ta bort dammet.
- När du är klar med rengöringen slår du på apparaten igen och lägger in maten.

FELSÖKNING

Problem:	Orsak eller åtgärd
Apparaten går inte igång efter strömanslutning:	<ul style="list-style-type: none">• Kontrollera att det finns spänning i eluttaget och att apparaten är påslagen.
Kylningssystemet har varit igång ständigt under en lång period:	<ul style="list-style-type: none">• Rumstemperaturen är för hög.• Dörren har öppnats för ofta eller har varit öppen för länge.• Dörren är inte riktigt stängd (möjliga orenheter på tätninglisten, felaktigt inriktad dörr, skadad tätningstlist osv.).• Alltför stor mängd färska livsmedel har lagts in på en och samma gång.• Kylskåpsensorn (A) är igensatt med färska livsmedel. Flytta på livsmedlen så att luft kan cirkulera runt sensorn (endast vissa modeller).• Otillräcklig kylning av kompressor och kondensor. Kontrollera luftcirkulationen bakom apparaten och rengör kondensorn.
	
Alltför stor isbildning vid kylskåpets bakre innervägg kan bero på följande:	<ul style="list-style-type: none">• Dörren har öppnats för ofta eller har varit öppen för länge.• Varm mat har lagts in i kylskåpet.• Mat som kommer i kontakt med den bakre väggen inuti kylskåpet.• Dålig dörrtätningstlist.• Byt ut tätningstlistan om den är förorenad eller skadad.
Ansamling av is eller frost i frysen kan bero på följande:	<ul style="list-style-type: none">• Dörren har öppnats för ofta eller har varit öppen för länge.• Luckan är inte ordentligt stängd.• Dålig dörrtätningstlist.• Rengör eller byt tätningstlistan om den är förorenad eller skadad.
Kondens (dagg) på hyllan ovanför lådorna:	<ul style="list-style-type: none">• Detta är ett transient fenomen som inte kan undvikas helt under perioder med hög omgivningstemperatur och luftfuktighet. Det avtar när temperaturen och luftfuktigheten blir normal igen. Vi rekommenderar att du rengör lådorna oftare och torkar av droppar då och då.• Öppna reglaget för fuktkontroll.• Förvara maten i tillslutna behållare eller andra lämpliga förpackningar.
Det droppar vatten från kylskåpet:	<ul style="list-style-type: none">• Avloppet är igensatt eller vatten droppar förbi vattengallret.• Rengör den tilltäppta öppningen, t.ex. med ett plastsugrör.• Frosta av tjocka isansamlingar manuellt (se Avfrostning av apparaten).

Problem:	Orsak eller åtgärd
<p>Det är svårt att öppna dörren:</p>	<ul style="list-style-type: none"> • Det kan vara svårt att öppna luckan precis efter att du har stängt den. När du öppnar luckan kommer en viss mängd kall luft ut ur apparaten och ersätts med varm rumsluft. När luften kyls skapas ett undertryck som leder till att det kan vara svårt att öppna dörren. Situationen normaliseras efter några få minuter och du kan återigen öppna luckan med lätthet.
<p>LED-belysningen fungerar inte:</p>	<ul style="list-style-type: none"> • Om LED-belysningen inte fungerar, kontakta en servicetekniker. • Försök inte att själv reparera LED-belysningen, eftersom det är risk för kontakt med högspänning!
<p>Temperatur i frysen är för hög:</p>	<ul style="list-style-type: none"> • Ställ in den manuella fliken (finns bakom korgen för frukt och grönsaker) genom att trycka på knappen och flytta den till position 1 (endast vissa modeller).

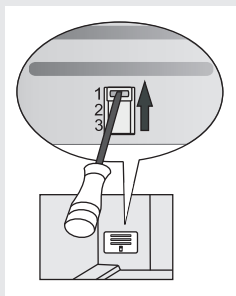

Om ingen av ovanstående lösningar tycks lösa ditt problem, kontakta närmaste auktoriserade servicecenter och uppge uppgifterna från märkplåten inuti apparaten: typ av apparat, modell och serienummer.

INFORMATION OM LJUDNIVÅ

Kylning i frysack är möjligt genom ett kylsystem som även inkluderar en kompressor (och en fläkt i en del apparater), som genererar en del ljud. Nivån för sådana ljud beror på installation, korrekt användning och apparatens ålder.

- **Efter att du har anslutit apparaten till eluttaget** kan kompressorn eller ljudet av flödande vätska vara något högre. Detta är inte ett tecken på fel och har ingen påverkan på apparatens livslängd. Med tiden blir dessa ljud tystare.
- **Ovanliga eller höga ljud** kan ibland uppstå under apparatens drift; de är oftast resultatet av felaktig installation:
 - Apparaten måste stå plant och stadigt på ett fast underlag.
 - Apparaten får inte vidröra en vägg eller närliggande inventarier.
 - Kontrollera att tillbehören inuti apparaten är rätt placerade och att ljudet inte orsakas av skallrande burkar, flaskor eller andra kärl som kan ha kommit i kontakt med varandra.
- Apparaten kan tillfälligt avge mer ljud på grund av högre belastning på kylsystemet. Detta kan uppstå om dörren öppnas ofta eller under längre tid, om en stor mängd färsk mat stoppas in i frysen eller om intensivkylningsfunktioner aktiveras.

VI FÖRBEHÅLLER OSS RÄTTEN ATT GÖRA ÄNDRINGAR SOM INTE PÅVERKAR APPARATENS FUNKTIONALITET.

Instruktioner för användning av apparaten finns även på vår webbplats på www.gorenje.com



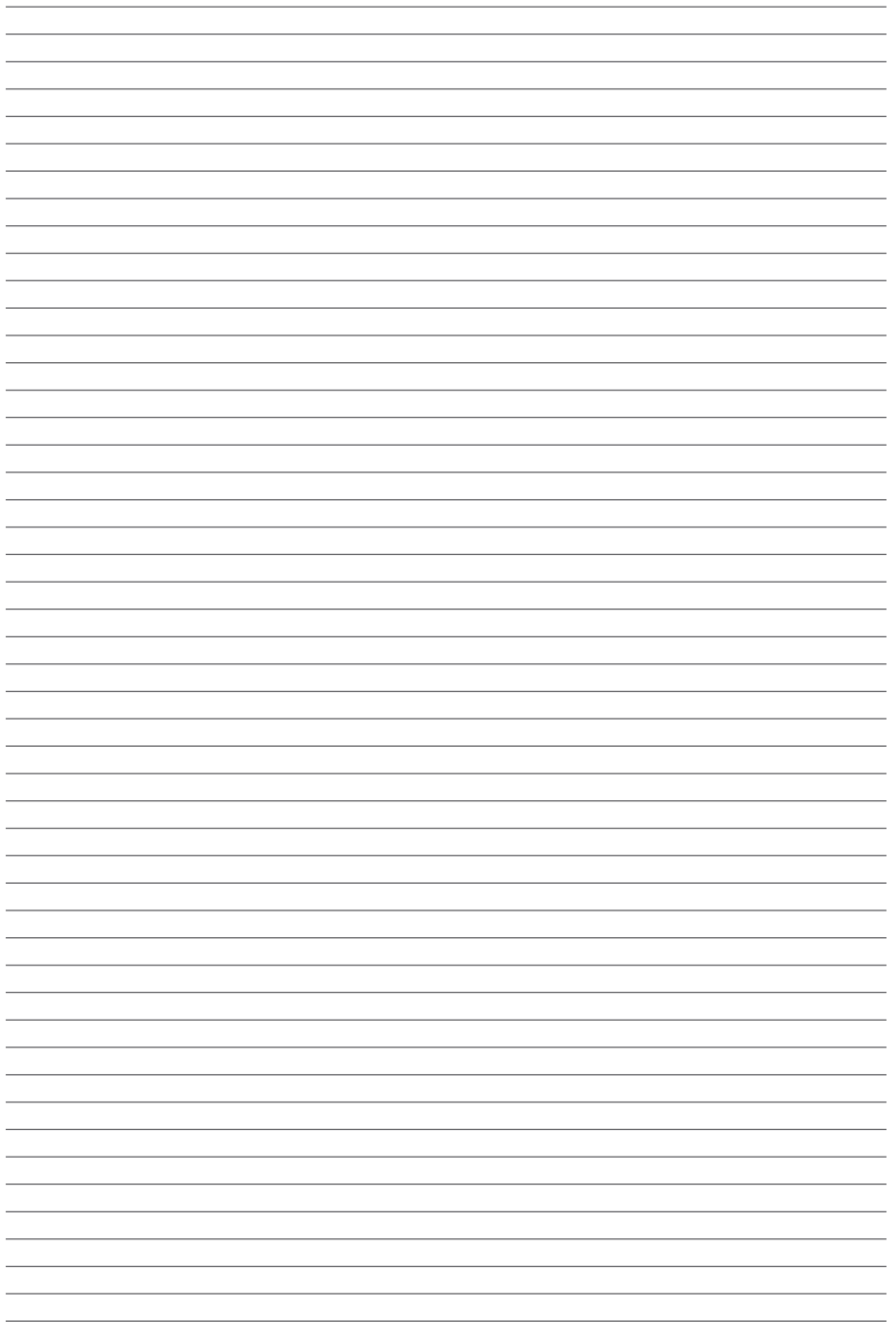

FS_600_STARCK



sv (02-18)