

PL

SZCZEGÓŁOWA INSTRUKCJA KORZYSTANIA Z CHŁODZIARKO- ZAMRAŻARKI

gorenje

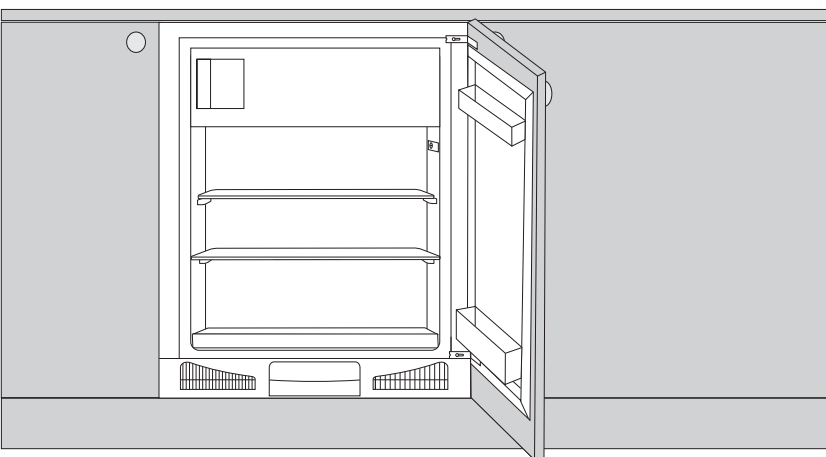
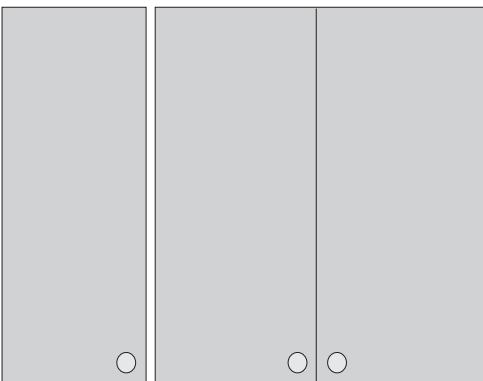

Dziękujemy za zaufanie, jakim obdarzyli nas Państwo, kupując nasze urządzenie.

Życzy wiele satysfakcji podczas jego użytkowania.

Urządzenie przeznaczone jest wyłącznie do użytku w gospodarstwie domowym.

Dolna część to chłodziarka, przeznaczona do przechowywania świeżej żywności w temperaturze powyżej 0 °C.

Górna część to zamrażarka, przeznaczona do zamrażania świeżej żywności i długotrwałego przechowywania zamrożonej żywności (do roku, w zależności od rodzaju żywności). Komora jest oznaczona czterema gwiazdkami.

Połączenie z bazą danych EU EPREL

Koda QR, która znajduje się na etykiecie energetycznej dołączonej do urządzenia, zawiera link do strony internetowej, na której można zarejestrować urządzenie w bazie danych EU EPREL. Etykietę energetyczną, instrukcję obsługi oraz inne dokumenty dołączone do urządzenia należy zachować do ewentualnego wykorzystania w przyszłości.

Informacje dotyczące działania produktu znajdują się również w bazie danych EU EPREL dostępnej na stronie internetowej <https://eprel.ec.europa.eu>, na której należy podać model oraz numer produktu. Dane te znajdują się na tabliczce znamionowej urządzenia.

Dokładniejsze informacje o etykiecie energetycznej znajdują się na stronie internetowej www.theenergylabel.eu.

SPIS TREŚCI

4 WAŻNE UWAGI I ŚRODKI OSTROŻNOŚCI	WSTĘP
10 WSKAZÓWKI DOTYCZĄCE OSZCZĘDNEGO ZUŻYCIA ENERGII ELEKTRYCZNEJ W PRZYPADKU CHŁODZIARKO-ZAMRAŻAREK	
11 OPIS URZĄDZENIA	OPIS URZĄDZENIA
12 MONTAŻ I PODŁĄCZENIE	
13 OBSŁUGA URZĄDZENIA	
15 WYPOSAŻENIE WEWNĄTRZ URZĄDZENIA	
18 ZALECANE ROZMIESZCZENIE ŻYWNOSCI W URZĄDZENIU	
19 PRZECHOWYWANIE ŻYWNOSCI W CHŁODZIARCE	PRZECHOWYWANIE I ZAMRAŻANIE ŻYWNOSCI
21 ZAMRAŻANIE I PRZECHOWYWANIE ZAMROŻONEJ ŻYWNOSCI 21 Procedura zamrażania 21 Ważne ostrzeżenia dotyczące zamrażania świeżej żywności 22 Przechowywanie gotowych mrozonek 22 Czas przechowywania zamrożonej żywności 22 Rozmrażanie zamrożonej żywności	
23 ROZMRAŻANIE URZĄDZENIA	ROZMRAŻANIE I CZYSZCZENIE URZĄDZENIA
24 CZYSZCZENIE URZĄDZENIA	
25 USUWANIE USTEREK	INNE
27 INFORMACJE DOTYCZĄCE HAŁASU POWODOWANEGO PRZEZ URZĄDZENIE	

WAŻNE UWAGI I ŚRODKI OSTROŻNOŚCI

PRZED PIERWSZYM UŻYCIEM URZĄDZENIA

Przed podłączeniem do prądu proszę dokładnie zapoznać się z instrukcją obsługi, która opisuje urządzenie oraz zasady jej prawidłowego i bezpiecznego użytkowania. Instrukcja dotyczy kilku modeli/typów urządzenia, dlatego też opisane mogą być w niej ustawienia lub wyposażenie, którego nie ma w danym urządzeniu. Zalecamy zachowanie niniejszej instrukcji do wykorzystania w przyszłości i dołączenie jej do urządzenia, jeśli w przyszłości będzie ono sprzedawane.

Sprawdzić, czy w urządzeniu nie ma żadnych uszkodzeń lub nieprawidłowości. W przypadku stwierdzenia, że urządzenie uległo uszkodzeniu, zgłosić to w punkcie sprzedaży, w którym urządzenie zostało nabyte.

Przed podłączeniem urządzenia do prądu pozostawić je na co najmniej 2 godziny w pozycji pionowej. Zmniejszy to prawdopodobieństwo wystąpienia usterek spowodowanych wpływem transportu na instalację chłodniczą.



WAŻNE WSKAZÓWKI DOTYCZĄCE BEZPIECZEŃSTWA



OSTRZEŻENIE! Niebezpieczeństwo pożaru/
substancje łatwopalne.

Urządzenie musi zostać podłączone do prądu i uziemione zgodnie z obowiązującymi normami i przepisami.



OSTRZEŻENIE! Przyłączając urządzenie do sieci elektrycznej, nie należy stosować rozgałęźników elektrycznych lub przenośnych zasilaczy.

Przed przystąpieniem do czyszczenia urządzenia wyłączyć je z prądu (wyjąć wtyczkę z gniazdka w ścianie).

OSTRZEŻENIE! W przypadku uszkodzenia przewodu przyłączeniowego, może go wymienić jedynie producent lub jego pracownik serwisu czy też inna odpowiednio wyszkolona osoba, co pomoże uniknąć niebezpieczeństwa porażenia prądem.

OSTRZEŻENIE! Ustawiając urządzenie, należy zadbać, aby przewód przyłączeniowy nie został ściśnięty lub uszkodzony.

Jeśli oświetlenie LED nie działa, wezwać serwisanta. Ze względu na niebezpieczeństwo kontaktu z wysokim napięciem nie podejmować prób naprawienia oświetlenia LED we własnym zakresie!

-  **OSTRZEŻENIE!** Z wyjątkiem urządzeń zatwierdzonych przez producenta niniejszego urządzenia chłodniczego, nie używać wewnątrz urządzenia żadnych urządzeń elektrycznych.
-  **OSTRZEŻENIE!** Z wyjątkiem urządzeń zalecanych przez producenta, nie używać żadnych urządzeń mechanicznych lub innych środków przyspieszania procesu rozmrażania.
-  **OSTRZEŻENIE!** Aby uniknąć zagrożeń związanych z brakiem stabilności urządzenia, upewnić się, że zostało ono zainstalowane zgodnie z opisem podanym w instrukcji.

Zagrożenie odmrożeniem

Nigdy nie wkładać zamrożonej żywności do ust oraz unikać jej dotykania, ponieważ mogłoby to doprowadzić do odmrożeń lekkiego i ciężkiego stopnia.

Bezpieczeństwo dzieci i osób słabych

Urządzenie nie jest przeznaczone do użytkowania przez osoby (włączając w to dzieci) o zmniejszonych możliwościach fizycznych, ruchowych czy umysłowych lub bez odpowiedniej wiedzy i doświadczenia, chyba że użytkują one urządzenie, będąc pod odpowiednim nadzorem i zgodnie ze wskazówkami osób, odpowiedzialnych za ich zdrowie.

Dzieci podczas użytkowania urządzenia powinny znajdować się pod opieką i nie należy im pozwolić, aby się bawiły urządzeniem.

Dzieci nie powinny czyścić urządzenia ani wykonywać prac, związanych z jego konserwacją, pozostając bez opieki osoby odpowiedzialnej.
Zdjąć opakowanie przeznaczone do zabezpieczenia

urządzenia lub określonych jego części na czas transportu i nie pozwolić na to, by miały do niego dostęp dzieci. Wiąże się z nim zagrożenie odniesienia uszczerbku na zdrowiu lub uduszenia się.

Przy usuwaniu używanego urządzenia odłączyć kabel zasilający, zdjąć drzwi i pozostawić półki w urządzeniu. Uniemożliwi to dzieciom zamknięcie się w urządzeniu.

Tylko na rynek europejski

Dzieci w wieku 8 lat oraz starsze, a także osoby o zmniejszonych możliwościach fizycznych, umysłowych czy emocjonalnych lub bez odpowiedniej wiedzy i doświadczenia, mogą użytkować niniejsze urządzenie, znajdując się pod odpowiednią opieką lub jeżeli otrzymały odpowiednie wskazówki, dotyczące bezpiecznego użytkowania urządzenia i jeżeli rozumieją niebezpieczeństwo, związane z jego użytkowaniem.

Dzieci nie powinny bawić się urządzeniem.

Dzieci nie powinny czyścić urządzenia ani wykonywać prac, związanych z jego konserwacją, pozostając bez odpowiedniej opieki.

Dzieci w wieku od 3 do 8 lat mogą zarówno wkładać jak i wyjmować żywność z chłodziarki.

Ostrzeżenie dotyczące czynnika chłodniczego

Urządzenie zawiera niewielką ilość przyjaznego dla środowiska, ale palnego gazu R600a. Uważać, by żadna część instalacji chłodniczej nie uległa uszkodzeniu. Wyciek gazu nie jest niebezpieczny dla środowiska, ale mógłby uszkodzić wzrok lub wywołać pożar.

W razie wycieku gazu dokładnie przewietrzyć pomieszczenie, wyłączyć urządzenie z prądu i wezwać serwisanta.

WAŻNE INFORMACJE DOTYCZĄCE UŻYWANIA URZĄDZENIA

OSTRZEŻENIE – urządzenie przeznaczone jest do użytkowania w gospodarstwie domowym i podobnym otoczeniu, takim jak:

- kuchnie dla pracowników sklepów, biur i w innych środowiskach pracy,
- gospodarstwa agroturystyczne i jednostki noclegowe dla gości w hotelach, motelach i innych obiektach noclegowych,
- obiekty, oferujące nocleg ze śniadaniem,
- firmy cateringowe i inne jednostki tego typu, niebędące jednostkami sprzedaży detalicznej.

i OSTRZEŻENIE! Uważać na to, by otwory wentylacyjne w ramie urządzenia i we wbudowanej konstrukcji nie zostały niczym zasłonięte.

Urządzenia nie wolno używać na zewnątrz budynków i nie może być ono narażone na opady atmosferyczne.

Nie przechowywać w tym urządzeniu substancji wybuchowych takich jak puszki aerozolowe z palnym propelentem.

Jeśli urządzenie ma być przez dłuższy czas nie używane, wyłączyć je odpowiednim przyciskiem i wyciągając wtyczkę z gniazdka elektrycznego. Opróżnić, rozmrozić i przeczyszczyć urządzenie pozostawiając drzwi otwarte na oścież.

W razie błędu lub awarii zasilania nie otwierać komory zamrażarki, dopóki nie przearcuje ona co najmniej 16 godzin. Po upływie tego czasu korzystać z zamrożonej żywności lub zapewnić odpowiednie chłodzenie (np. przy pomocy urządzenia zastępczego).

Informacje techniczne dotyczące urządzenia

Tabliczkę znamionową można znaleźć wewnątrz urządzenia. Zawiera ona dane na temat napięcia, objętości brutto i netto, typu i ilości czynnika chłodniczego oraz informacje na temat klas klimatycznych.

Jeśli język tabliczki znamionowej jest inny niż język preferowany lub język danego kraju, zastąpić ją inną dostarczoną tabliczką.

OCHRONA ŚRODOWISKA

Opakowanie zostało wykonane z materiałów przyjaznych dla środowiska, które można ponownie przetwarzać, utylizować lub niszczyć bez ryzyka dla środowiska.

Usuwanie starego urządzenia

Dla ochrony środowiska stare urządzenie przekazać autoryzowanemu punktowi zbiórki zużytych artykułów gospodarstwa domowego.

Wcześniej wykonać następujące czynności:

- wyłączyć urządzenie z prądu;
- uniemożliwić dzieciom bawienie się urządzeniem.

 **OSTRZEŻENIE!** Nie uszkodzić obwodu czynnika chłodniczego. To też zapobiega zanieczyszczeniu środowiska.

 Symbol umieszczony na produkcie lub jego opakowaniu wskazuje na to, że produkt nie należy traktować jak zwykłego odpadu domowego. Produkt należy oddać do autoryzowanego punktu zbiórki i przetwarzania zużytych urządzeń elektrycznych i elektronicznych. Prawidłowa utylizacja produktu pozwoli zapobiec niekorzystnemu wpływowi na środowisko i zdrowie ludzi, jakie miałyby miejsce w przypadku nieprawidłowej utylizacji produktu. Aby uzyskać szczegółowe informacje na temat usuwania i przetwarzania produktu, proszę skontaktować się z odpowiednią jednostką samorządu lokalnego odpowiedzialną za zarządzanie odpadami, swoim przedsiębiorstwem utylizacji odpadów lub punktem handlowym, w którym produkt został zakupiony.

WSKAZÓWKI DOTYCZĄCE OSZCZĘDNEGO ZUŻYCIA ENERGII ELEKTRYCZNEJ W PRZYPADKU CHŁODZIARKO- ZAMRAŻAREK

- Urządzenie należy zamontować zgodnie z opisem, zamieszczonym w instrukcji obsługi.
- Nie należy otwierać drzwi urządzenia częściej, niż to jest konieczne.
- Od czasu do czasu należy sprawdzić, czy możliwy jest swobodny przepływ powietrza za urządzeniem.
- Skraplacz na tylnej ścianie powinien być zawsze czysty (patrz: rozdział Czyszczenie urządzenia).
- Uszkodzoną lub nieszczelną uszczelkę należy jak najszybciej wymienić.
- Produkty żywnościowe należy przechowywać w zamkniętych pojemnikach lub odpowiednio opakowane.
- Przed wstawieniem do urządzenia, produkty żywnościowe należy ochłodzić do temperatury pokojowej.
- Zamrożone produkty należy rozmrażać w chłodziarkę.
- Aby wykorzystać całą powierzchnię, wyjąć z komory zamrażarki w sposób opisany w instrukcji niektóre z półek.
- Klasyczną zamrażarkę należy rozmrozić, gdy na powierzchniach mrozących zgromadzi się warstwa około 3-5 mm szronu bądź lodu.
- Rozmieszczenie półek wewnątrz powinno być jak najbardziej równomierne, natomiast produkty żywnościowe należy kłaść w taki sposób, aby zapewnić swobodne krążenie powietrza (poleca się zastosować przedstawione w instrukcji rozmieszczenie produktów żywnościowych).
- W przypadku urządzeń z wentylatorem, należy uważać, aby nie zasłonić szczelin wentylatora.
- O ile wentylator lub jonizator nie są potrzebne, należy je wyłączyć, gdyż dodatkowo zużywają energię elektryczną.

OPIS URZĄDZENIA

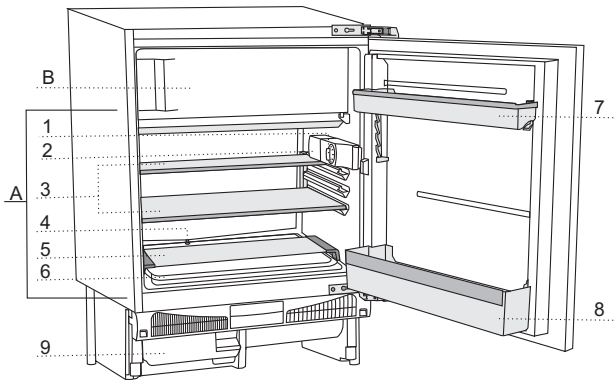

A Chłodziarka

B Zamrażarka

- 1 Jednostka sterująca
- 2 Wewnętrzne oświetlenie chłodziarki
- 3 Szklana półka (z regulacją wysokości)
- 4 Wylot spływu
- 5 Tacka do serwowania
- 6 Pojemnik na owoce i warzywa
- 7 Pojemnik drzwiowy z regulacją wysokości
- 8 Pojemnik na butelki
- 9 Zbiornik na skropliny

- Wyposażenie wewnętrzne urządzenia może ulec zmianie w zależności od modelu.

MONTAŻ I PODŁĄCZENIE

WYBÓR MIEJSCA

- Urządzenie należy postawić w suchym i dobrze wietrzonym pomieszczeniu. Prawdopodobnie działa w temperaturach otoczenia, podanych w tabeli. Klasa jest podana na nalepce z podstawowymi danymi urządzenia.

Opis	Klasa	Zakres temperatur otoczenia °C	Wilgotność względna
Rozszerzona umiarkowana	SN	+10 do +32	≤ 75%
Umiarkowana	N	+16 do +32	
Subtropikalna	ST	+16 do +38	
Tropikalna	T	+16 do +43	

Ostrzeżenie: Urządzenie należy postawić w wystarczająco dużym pomieszczeniu. Na 8 g czynnika chłodzącego powinno przypadać co najmniej 1 m³ przestrzeni. Ilość czynnika chłodzącego podana została w tabeli umieszczonej wewnątrz urządzenia.

USTAWIENIE URZĄDZENIA

- Urządzenie posiada 4 nóżki z regulacją wysokości, które umożliwiają ustawienie wysokości urządzenia pomiędzy 82 cm i 90 cm.
Ustawić wysokość urządzenia, zanim zostanie ono zamontowane w otworze zabudowy kuchennej. Wysokość urządzenia należy tak ustawić, by górna krawędź urządzenia znajdowała się tuż pod blatem (patrz instrukcja montażu)
- Nie narażać urządzenia na bezpośrednie działanie światła słonecznego i nie umieszczać go w pobliżu źródeł ciepła. Jeśli nie da się tego uniknąć, zamontować panel izolacyjny.

PODŁĄCZENIE URZĄDZENIA

- Urządzenie należy podłączyć do sieci elektrycznej za pomocą kabla przyłączeniowego. Gniazdo sieciowe powinno posiadać styk uziemiający (gniazdo z uziemieniem). Zalecane napięcie znamionowe i częstotliwość są podane na nalepce z podstawowymi danymi o urządzeniu.
- Podłączenie urządzenia do sieci elektrycznej i uziemienia powinno być przeprowadzone zgodnie z obowiązującymi normami i przepisami. Urządzenie wytrzymuje krótkotrwałe wahania napięcia znamionowego, jednak najwyżej od -6 % do +6 %.

OBSŁUGA URZĄDZENIA

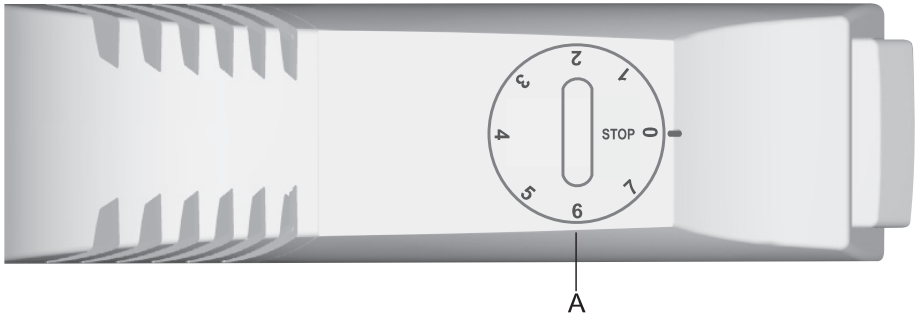

A Regulacja temperatury i pokrętło wyłącznika

OBACANIE POKRĘTŁEM URZĄDZENIA

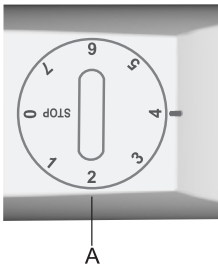

Włączenie: Obrócić pokrętłem termostatu w kierunku pozycji **7** zgodnie z ruchem wskazówek zegara.

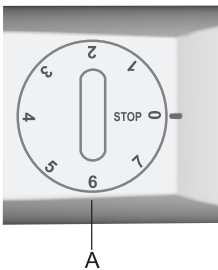

Wyłączenie: Obrócić pokrętłem z powrotem do pozycji **STOP (0)**.

USTAWIANIE TEMPERATURY

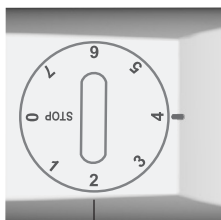

A

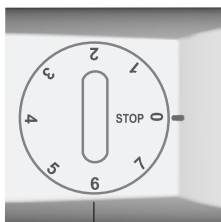

A

Wybranie przy pomocy pokrętła wyższych wartości (w kierunku 7 odpowiada niższym (chłodniejszym) temperaturom. Temperatura we wnętrzu chłodziarki może spaść poniżej 0°C. Wyższych ustawień używać tylko, gdy potrzebna i zalecana jest niższa temperatura lub gdy temperatura otoczenia jest niższa niż 16°C. Przy normalnej temperaturze otoczenia zaleca się średnie ustawienie.

- Zalecane jest ustawienie temperatury na +4 °C, ponieważ w ten sposób zarówno jakość jak i świeżość żywności zachowuje się przez dłuższy czas. Wówczas temperatura w zamrażalniku wynosi około -18 °C.
- Zmiana temperatury otoczenia ma wpływ na temperaturę wewnątrz urządzenia. Dlatego też należy odpowiednio ustawić termostat.
- Gdy pokrętło termostatu zostanie ustawione w pozycji **STOP (0)**, urządzenie nie będzie działać (wyłączony układ chłodzenia), jednak urządzenie wciąż będzie podłączone do prądu (po otwarciu drzwiczek w środku chłodziarki palić się będzie światło).

WYPOSAŻENIE WEWNĄTRZ URZĄDZENIA

(* Wyposażenie zależy od modelu urządzenia)

PÓŁKA

Półkę można ustawić według swojego upodobania przy pomocy prowadnic znajdujących się we wnętrzu chłodziarki. Półka jest zabezpieczona przed jej całkowitym wyciągnięciem. Aby zmienić położenie półki:

- Podnieść półkę ręką do góry i pociągnąć ją do siebie na odległość odpowiadającą przerwie w prowadnicach.
- W przerwie prowadnic ustawić wysokość półki według swojego upodobania.
- Gdy półka będzie znajdować się już na żądanej wysokości, popchnąć ją z powrotem w kierunku zakończenia prowadnic.

Aby wyjąć półkę z urządzenia:

- Podnieć półkę ręką do góry i i pociągnąć ją do siebie na odległość odpowiadającą przerwie w prowadnicach.
- Gdy dotrze ona do przerwy w prowadnicach, podnieść lewą stronę półki do góry i wyciągnąć półkę z urządzenia pod kątem.
- Przy zakładaniu półki z powrotem postępować w odwrotnej kolejności.

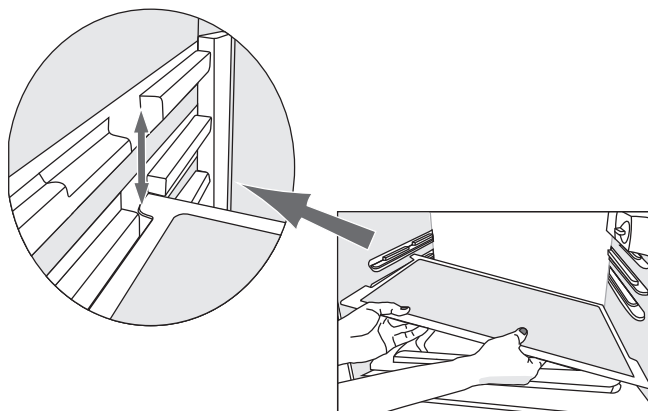

POJEMNIK NA OWOCE I WARZYWA

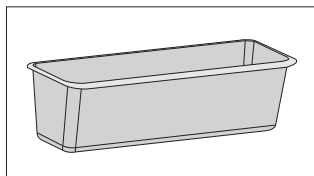

- Pojemnik znajduje się na dnie komory chłodziarki, pod tacką do serwowania. Zapewnia to odpowiednią wilgotność, która ma korzystny wpływ na przechowywane owoce i warzywa (ich wolniejsze wysuszenie się).

TACKA DO SERWOWANIA

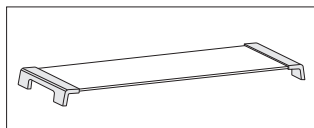

- Tacka do serwowania znajduje się powyżej pojemnika na owoce i warzywa. Można jej używać jako półki komory chłodziarki lub tacki do serwowania.

WEWNĘTRZNA STRONA DRZWICZEK CHŁODZIARKI

Pojemniki umieszczone po wewnętrznej stronie drzwi chłodziarki są przeznaczone do przechowywania sera, masła, jajek, jogurtu i innych małych opakowań, tubek, puszek, itp. W dolnej części drzwi znajduje się półka na butelki.

POJEMNIK DRZWIOWY Z REGULACJĄ WYSOKOŚCI

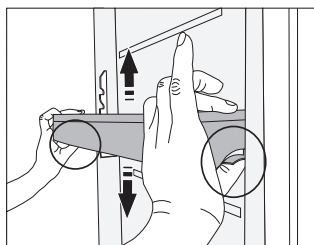

Wysokość pojemnika drzwiowego można ustawić według swojego upodobania bez konieczności wyjmowania go z urządzenia.

Ścisnąć przekładki z obu stron i przesunąć pojemnik/półkę do góry lub w dół.

Aby wyjąć pojemnik z urządzenia, podnieść go możliwie jak najbardziej do góry, a następnie wyciągnąć go.

POJEMNICZEK DO PRZECHOWYWANIA (MULTIBOX)*

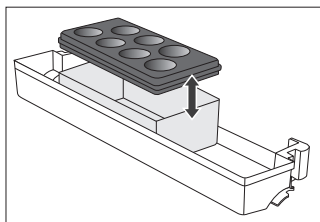

- Pojemniczek **MultiBox** jest pomocny do przechowywania różnego rodzaju produktów żywnościowych o mocnym zapachu oraz żywności, którą należy zabezpieczyć przed nadmiernym wysuszeniem, np. sery pleśniowe, świeże kiełbasy, cebula, masło,...
 - Pojemniczek, dzięki giętkiej pokrywie można szczelnie zamknąć co zapobiega wysuszeniu się żywności, a zapachy nie rozchodzą się po całej chłodziarce.
-
- Giętką pokrywkę można zastosować również jako podstawkę do jajek lub pojemnik na kostki lodu.
 - Jeżeli giętką pokrywkę zastosuje się jako podstawkę do jajek, należy ją położyć bezpośrednio na dnie półki na drzwiach, a otwartą dolną część pojemniczka MultiBox można wykorzystać do przechowywania żywności w mniejszych opakowaniach - pasztetów, marmolady, mniejszych tubek,...

ZALECANE ROZMIESZCZENIE ŻYWNOSCI W URZĄDZENIU

Sekcje komory chłodziarki:

- **górna część:** żywność w puszkach, pieczywo, wino, ciasto, itp.
- **część środkowa:** nabiał, gotowe potrawy, desery, napoje orzeźwiające, piwo, gotowana żywność, itp.
- **Pojemnik na owoce i warzywa:** świeże owoce, warzywa, sałata, warzywa korzeniowe, ziemniaki, cebula, czosnek, pomidory, kwaśna kapusta, rzepa, itp.

Sekcje w drzwiach komory chłodziarki:

- **górnny/środkowy pojemnik w drzwiach:** jajka, masło, ser, itp.
- **dolne pojemniki w drzwiach:** napoje, puszki, butelki.

i **Nie przechowywać w chłodziarce owoców** (bananów, ananasów, papai, cytrusów) i warzyw (cukinii, bakłażanów, ogórków, papryki, pomidorów i ziemniaków) wrażliwych na niskie temperatury.

Sekcje zamrażarki:

- Zamrażanie, przechowywanie zamrożonej żywności (patrz rozdział „Zamrażanie i przechowywanie zamrożonej żywności”).

i **Nie przechowywać w zamrażarce** sałaty, jajek, jabłek, gruszek, winogron, brzoskwiń, jogurtu, kwaśnego mleka, kwaśnej śmietany i majonezu.

PRZECHOWYWANIE ŻYWNOSCI W CHŁODZIARCE

WAŻNE OSTRZEŻENIA DOTYCZĄCE PRZECHOWYWANIA ŻYWNOSCI



Prawidłowe użytkowanie urządzenia, odpowiednie pakowanie żywności, utrzymywanie odpowiedniej temperatury oraz stosowanie zasad higieny w odniesieniu do żywności, decydująco wpływają na jakość przechowywanej żywności.

Przestrzegać należy terminów trwałości żywności, oznaczonych na opakowaniu produktu.

Przechowywana w chłodziarce żywność powinna znajdować się w zamkniętych naczyniach bądź odpowiednio zapakowana tak, by nie uchodziły z niej lub przedostawały się do niej zapach i wilgoć.

W chłodziarce nie należy przechowywać substancji zapalnych, lotnych i wybuchowych.

Butelki z dużą zawartością alkoholu powinny być dokładnie zamknięte i stać w pozycji pionowej.

Niektóre roztwory organiczne, olejki eteryczne w skórkach cytryn i pomarańczy, kwas w maśle itp. mogą, w przypadku długotrwałego kontaktu z plastikowymi powierzchniami lub uszczelką, spowodować uszkodzenia oraz szybsze zużycie się materiałów.

Nieprzyjemny zapach jest sygnałem zabrudzenia urządzenia bądź zepsutej zawartości chłodziarki (patrz: Czyszczenie urządzenia).

Przed wyjazdem z domu na dłuższy okres czasu, z chłodziarki należy usunąć łatwo psującą się żywność.

ZAPOBIEGANIE KONTAMINACJI ŻYWNOSCI

Należy stosować się do poniższych wskazówek, aby uniknąć kontaminacji żywności:

- Otwieranie drzwiczek urządzenia na dłużej może w istotny sposób podwyższyć temperaturę w określonych strefach urządzeniach.
- Regularnie należy czyścić powierzchnie, które mogą wejść w kontakt z żywnością, oraz dostępny system odpływowy.
- Surowe mięso i ryby należy w chłodziarce przechowywać w do tego przeznaczonych naczyniach, aby nie weszły w kontakt z pozostałą żywnością.
- Jeżeli urządzenie będzie przez dłuższy czas puste, należy je wyłączyć, rozmrozić, oczyścić, wysuszyć i pozostawić otwarte drzwiczki, aby zapobiec powstaniu pleśni w urządzeniu.

OKRES PRZECHOWYWANIA ŻYWNOSCI

Zalecany czas przechowywania w chłodziarce

Żywność	Czas
jajka, marynaty, wędzone mięso	do 10 dni
ser	do 10 dni
warzywa korzeniowe	do 8 dni
masło	do 7 dni
słodycze, owoce, gotowe potrawy, surowe mięso w kawałku	do 2 dni
ryby, surowe mielone mięso, owoce morza	1 dzień

ZAMRAŻANIE I PRZECHOWYWANIE ZAMROŻONEJ ŻYWNOSCI

PROCEDURA ZAMRAŻANIA



Największa ilość świeżej żywności, która może zostać naraz włożona do urządzenia, podana jest na nalepce z podstawowymi danymi o urządzeniu. Jeżeli ilość ta jest większa, jakość zamrażania jest gorsza, słabsza staje się również jakość już zamrożonych produktów.

- Na 24 godzin przed zamrożeniem ustawić pokrętkę termostatu w pozycji 5-7. Po upływie 24 godzin od włączenia funkcji przyspieszania zamrażania umieścić świeżą żywność na półce w komorze zamrażarki.
Mniej więcej po upływie 24 godzin od umieszczenia świeżej żywności w urządzeniu ustawić pokrętkę termostatu na normalną temperaturę roboczą (patrz rozdział „Wybór temperatury”).

Upewnić się, że świeża żywność nie ma kontaktu z żywnością, która jest już zamrożona.

- Przy zamrażaniu mniejszych ilości żywności (do 1 kg) nie ma potrzeby zmieniania ustawienia pokrętki termostatu (postępować zgodnie z instrukcjami podanymi w rozdziale „Wybór temperatury”).

WAŻNE OSTRZEŻENIA DOTYCZĄCE ZAMRAŻANIA ŚWIEŻEJ ŻYWNOSCI



W zamrażarce należy zamrażać jedynie odpowiednią do tego żywność. Żywność zawsze powinna być świeża i wysokiej jakości.

Wybrać należy rodzaj opakowania, który najbardziej odpowiada rodzajowi żywności i ją prawidłowo zapakować.

Opakowanie nie powinno przepuszczać wilgoci i powietrza tak, aby żywność nie wysuszyła się i nie straciła witamin.

Na opakowaniu żywności należy zapisać informacje o rodzaju, ilości i dacie zamrażania.

Ważne jest, aby żywność jak najszybciej zamrozić, dlatego paczki nie powinny być zbyt duże. Żywność należy ochłodzić przed zamrażaniem.

PRZECHOWYWANIE GOTOWYCH MROŻONEK

- W związku z przechowywaniem i sposobem użycia mrożonek należy stosować się do zaleceń producenta. Na opakowaniu zaznaczone są temperatura i czas przechowywania.
- Wybierać należy jedynie żywność w nieuszkodzonym opakowaniu, przechowywaną w zamrażarce w temperaturze -18°C lub niższej.
- Nie należy kupować mrożonek pokrytych szronem, ponieważ te były już wielokrotnie częściowo rozmrażane, wobec czego ich jakość jest gorsza.
- Podczas transportu mrożonki należy zabezpieczyć przed rozmrożeniem. Wyższa temperatura skraca czas przechowywania i obniża ich jakość.

CZAS PRZECHOWYWANIA ZAMROŻONEJ ŻYWNOŚCI

ZALECANY CZAS PRZECHOWYWANIA W ZAMRAŻARCE

Żywność	Czas
owoce, wołowina	od 10 do 12 miesięcy
warzywa, cielęcina, drób	od 8 do 10 miesięcy
dziczyzna	od 6 do 8 miesięcy
wieprzowina	od 4 do 6 miesięcy
mielone mięso	4 miesiące
chleb, ciasta, gotowe potrawy, chuda ryba	3 miesiące
podroby	2 miesiące
wędzone kiełbasy, tłusta ryba	1 miesiąc

ROZMRAŻANIE ZAMROŻONEJ ŻYWNOŚCI

Zamrażanie żywności nie niszczy mikroorganizmów. Po rozmrożeniu uaktywniają się one w szybkim tempie i w krótkim czasie są w stanie zepsuć żywność. Dlatego częściowo rozmrożoną bądź całkiem rozmrożoną żywność należy jak najszybciej zużyć.

Częściowe rozmrażanie zmniejsza wartość odżywczą żywności, a szczególnie owoców i warzyw oraz gotowych potraw.

ROZMRAŻANIE URZĄDZENIA

AUTOMATYCZNE ROZMRAŻANIE ZAMRAŻARKI

Zamrażarka nie potrzebuje zamrażania, ponieważ lód na tylnej wewnętrznej ścianie topi się automatycznie.

Nagromadzony lód topi się przy wyłączonej sprężarce. Kropelki wody zbierają się w wyżłobieniu/rynience, są odprowadzane przez otwór do tacki znajdującej się w dolnej części podstawy urządzenia.

W przypadku nagromadzenia się na tylnej ścianie wnętrza chłodziarki nadmiernej warstwy lodu (3-5 mm), wyłączyć urządzenie i rozmrozić urządzenie ręcznie. Zaleca się wówczas także opróżnienie znajdującej się w dolnej części urządzenia tacki ze skroplinami.

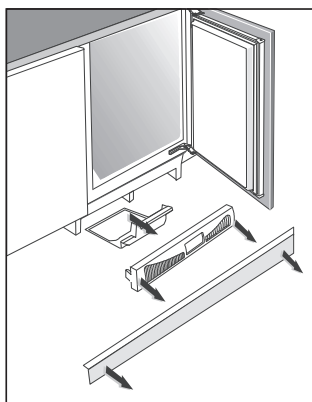

- Zdjąć płytę zabezpieczającą przed kopnięciem.
- Złapać za otwory w tablicy rozdzielczej i zwolnić zapadkę.
- Pociągnąć płytę do siebie i wyjąć ją.
- Wyjąć i opróżnić tackę ze skroplinami.

ROZMRAŻANIE KLASYCZNEJ ZAMRAŻARKI

- Zamrażarkę należy rozmrozić, gdy zgromadzi się warstwa szronu bądź lodu grubości 3-5 mm.
- Na 24 godziny przed rozmrażaniem należy włączyć intensywne zamrażanie, aby żywność dodatkowo ochłodzić (patrz rozdział: Proces zamrażania).

Po upływie tego czasu zamrożoną żywność należy wyjąć z zamrażarki i ją zabezpieczyć przed częściowym rozmrożeniem.

- Urządzenie należy wyłączyć (patrz rozdział: Włączenie/ wyłączenie urządzenia) i wyciągnąć wtyczkę kabla przyłączeniowego z gniazdka.
- Do rozmrażania nie należy stosować środków do rozmrażania w spreju, ponieważ mogą one topić elementy z plastyku bądź szkodzić zdrowiu.
- Do usuwania szronu lub lodu nie należy stosować noża czy innych ostrych przedmiotów, ponieważ można uszkodzić system chłodzący.
- W celu przyspieszenia procesu rozmrażania można na szklanej półce ustawić garnek z gorącą wodą.
- Wnętrze urządzenia należy wyczyścić i wytrzeć do sucha (patrz: Czyszczenie urządzenia).
- Zanim do zamrażarki włoży się zamrożoną żywność, urządzenie należy włączyć i pokrętko **A** przestawić ponownie na żadaną pozycję.

CZYSZCZENIE URZĄDZENIA

Przed rozpoczęciem czyszczenia urządzenie należy odłączyć z sieci elektrycznej

- urządzenie należy wyłączyć (patrz rozdział: Włączenie/ wyłączenie urządzenia) i wyciągnąć wtyczkę kabla przyłączeniowego z gniazdka.

- Do czyszczenia wszystkich powierzchni należy używać **miękkiej ściereczki**. Środki czyszczące, zawierające **substancje ściernące, kwasy lub rozpuszczalniki, są nieodpowiednie**, ponieważ mogą uszkodzić powierzchnię!

Zewnętrzną część urządzenia należy czyścić wodą bądź delikatnym roztworem środka myjącego. Możliwe jest również stosowanie środków czyszczących z mniejszą zawartością alkoholu (np. środki czyszczące do szklanych powierzchni). Do czyszczenia elementów z plastiku nie należy stosować środków czyszczących, zawierających alkohol.

Wewnętrzną część urządzenia należy czyścić letnią wodą z dodatkiem niewielkiej ilości octu.

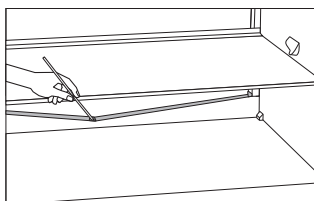

- Pod płytą chłodzącą wewnątrz chłodziarki, znajdują się rynienka i otwór, do którego odcieka woda z rozmrażania. Zarówno rynienka jak i otwór nie powinny być zapchane, dlatego należy je często sprawdzać i, gdy zajdzie taka potrzeba, wyczyścić (np. plastikową słomką).
- Warstwa szronu lub lodu grubości 3-5 mm zwiększa zużycie energii elektrycznej, dlatego należy je regularnie usuwać. W tym celu nie należy stosować ostrych przedmiotów, rozpuszczalników czy sprejów.

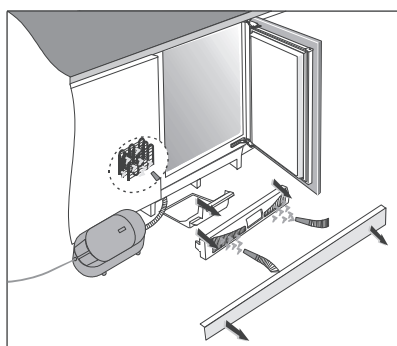

- Aby odkurzyć kondensator:
 - Zdjąć płytę zabezpieczającą przed kopnięciem.
 - Złapać za otwory w tablicy rozdzielczej i zwolnić zapadkę.
 - Pociągnąć płytę do siebie i wyjąć ją.
 - Wyciągnąć tackę ze skroplinami.
 - Odkurzyć kondensator przy użyciu odkurzacza.
 - Założyć tackę na skropliny i tablicę rozdzielczą w odwrotnej kolejności.
- Po zakończeniu czyszczenia, urządzenie należy włączyć i włożyć żywność!

USUWANIE USTEREK

Usterka:	Przyczyna bądź usunięcie
Urządzenie nie działa po podłączeniu do sieci elektrycznej:	<ul style="list-style-type: none">• Sprawdzić należy, czy gniazdo sieciowe jest pod napięciem oraz czy urządzenie jest włączone.
System chłodzenia już pewien czas działa nieprzerwanie:	<ul style="list-style-type: none">• Zbyt wysoka temperatura otoczenia.• Zbyt częste otwieranie drzwi bądź zbyt długo otwarte drzwi.• Nieprawidłowo zamknięte drzwi (możliwe ciało obce w drzwiach, opuszczone drzwi, przegład uszczelki itd.).• Włożona zbyt duża ilość świeżej żywności.• Niewystarczające chłodzenie sprężarki i kondensatora. Przeczyścić kondensator.
Zbyt gruba warstwa lodu na tylnej ściance wewnątrz chłodziarki to skutek:	<ul style="list-style-type: none">• Zbyt często otwartych drzwi bądź zbyt długo otwartych drzwi.• Włożenia do chłodziarki ciepłej żywności.• Żywność lub naczynie dotykają tylnej ścianki wewnątrz chłodziarki.• Słabej szczelność drzwi.• Jeżeli uszczelka jest zabrudzona lub uszkodzona, należy ją wyczyścić bądź wymienić.
Pojawienie się lodu bądź oszronienia wewnątrz zamrażarki może być konsekwencją:	<ul style="list-style-type: none">• Zbyt częstego otwierania drzwi bądź zbyt długo otwartych drzwi.• Niedomkniętych drzwi.• Uszkodzonej uszczelki drzwiowej.• W przypadku zabrudzenia uszczelki lub gdy jest ona uszkodzona, uszczelkę należy wyczyścić bądź wymienić.
Z chłodziarki wycieka woda:	<ul style="list-style-type: none">• Zapachany otwór odpływu wody bądź rozmrożona woda kapie obok rynienki odpływowej wody.• Zapachany otwór należy wyczyścić, np. za pomocą plastikowej słomki.• Zbyt grubą warstwę lodu należy usunąć ręcznie (patrz: Rozmrażanie urządzenia).
Utrudnione otwieranie drzwi:	<ul style="list-style-type: none">• Jeżeli zamierza się ponownie otworzyć dopiero co lub przed chwilą zamknięte drzwi zamrażarki, można mieć z tym problem. Podczas otwierania drzwi nieco chłodnego powietrza ucieka z urządzenia, na to miejsce wchodzi ciepłe powietrze z zewnątrz. Podczas ochładzania się tego powietrza wytwarza się podciśnienie, co jest powodem problemu z otwieraniem drzwi. Po kilku minutach sytuacja się normalizuje i drzwi można z łatwością otworzyć.

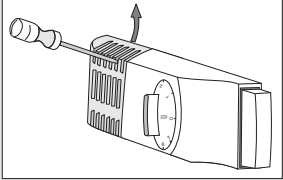
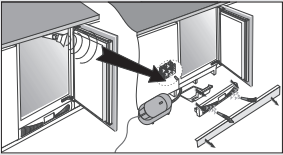
Usterka:	Przyczyna bądź usunięcie
<p>Wymiana żarówki:</p> 	<ul style="list-style-type: none"> • Przed podłączeniem żarówki odłączyć urządzenie z prądu (wyjąć kabel zasilający z gniazdka). Włożyć śrubokręt w szczelinę w pokrywie, którą następnie podnieść i zdjąć. Wymienić żarówkę na nową (E14, z tymi samymi parametrami mocy co przewidziane przez producenta) i założyć z powrotem pokrywę. • Nie wyrzucać przepalonej żarówki z odpadami organicznymi. • Żarówkę traktuje się jako materiał eksploatacyjny i nie jest ona objęta gwarancją! • Żarówki zastosowane w urządzeniu są żarówkami specjalnego przeznaczenia zaprojektowanymi wyłącznie z myślą o artykułach gospodarstwa domowego. Nie nadają się one do oświetlania pomieszczeń.
<p>Alarm dźwiękowy:</p> 	<ul style="list-style-type: none"> • Włączający się przy każdorazowym otwieraniu drzwiczek urządzenia alarm dźwiękowy będzie informował o zakurzeniu się kondensatora aż do momentu, gdy nie zostanie on wyczyszczony. • Należy wówczas skontrolować przepływ powietrza w otworach znajdujących się w podeście, i czyścić lub odkurzyć zarówno otwory jak i kondensator (uwzględnić zalecenia z rozdziału CZYSZCZENIE URZĄDZENIA).

Jeżeli żadna z powyższych przyczyn nie znajduje zastosowania, należy wezwać najbliższy upoważniony serwis naprawczy, podając typ, model i numer seryjny urządzenia, znajdujące się wewnątrz urządzenia, na nalepce z podstawowymi danymi o urządzeniu.

INFORMACJE DOTYCZĄCE HAŁASU POWODOWANEGO PRZEZ URZĄDZENIE

Chłodzenie w chłodziarko-zamrażarkach jest możliwe dzięki systemowi chłodzenia ze sprężarką (w niektórych urządzeniach również z wentylatorem), a to powoduje również określony hałas. Natężenie hałasu zależy od umieszczenia, prawidłowego użytkowania i stopnia wyeksploatowania urządzenia.

- **Po włączeniu** urządzenia działanie sprężarki (szum płynów) bądź przelewanie się płynu chłodniczego może być głośniejsze. Nie oznacza to usterki i nie ma wpływu na długość okresu eksploatacyjnego urządzenia. Z czasem, wraz z działaniem urządzenia, głośność tych szumów się zmniejsza.
- Czasem, podczas działania urządzenia, pojawiają się również **niezwykłe lub głośniejsze szumy**, które nie są charakterystyczne dla urządzenia i na ogół są skutkiem nieprawidłowego ustawienia:
 - Urządzenie powinno stać równo i stabilnie na twardym podłożu.
 - Nie powinno dotykać się ścian lub sąsiednich elementów.
 - Sprawdzić należy, czy wyposażenie wewnątrz urządzenia znajduje się na właściwym miejscu bądź czy przypadkiem nie stukają puszki, butelki i inne naczynia, wzajemnie się dotykając.
- Większe obciążenie systemu chłodniczego w przypadku częstszego otwierania drzwi, dłużej otwartych drzwi, włożenia większej ilości żywności, włączenia intensywnego zamrażania lub chłodzenia, może spowodować chwilowe głośniejsze działanie urządzenia.

ZASTRZEGAMY SOBIE PRAWO DO ZMIAN NIE WPŁYWAJĄCYCH NA
FUNKCJONALNOŚĆ URZĄDZENIA.

Instrukcję obsługi urządzenia można znaleźć również na naszych stronach internetowych:
www.gorenje.com / < <http://www.gorenje.com> />

HTPI1466 BIU600



pl (01-21)