

gorenje

Vlažilnik zraka

Ovlažilač zraka

Aparat za vlaženje vazduha

ХУМИДИФИЕР

Humidifier

Umidificator

Zvlhčovač

Zvlhčovač

Nawilżacz

Párásító

Овлажнитель

Зволожувач повітря

Увлажнитель воздуха

Luftbefeuchter



H 50 DW

Navodila za uporabo SI

Upute za uporabu BIH HR

Uputstvo za upotrebu BIH SRB MNE

Упатства за употреба MK

Instruction manual EN

Instrucțiuni de utilizare RO

Návod k obsluze CZ

Návod na obsluhu SK

Instrukcja obsługi PL

Használati útmutató HU

Инструкции за употреба BG

Інструкція з експлуатації UA

Руководство по эксплуатации RUS

Gebrauchsanleitung DE

SI	Navodila za uporabo	3
HR	Upute za uporabu	8
SRB MNE	Uputstvo za upotrebu	14
MK	Упатства за употреба	20
EN	Instruction manual	26
RO	Manual de utilizare	31
CZ	Návod na použití	36
SK	Návod na obsluhu	41
PL	Instrukcja obsługi	46
HU	Használati utasítás	52
BG	Инструкции за употреба	57
UA	Інструкція з експлуатації.....	63
РУС	Инструкция по эксплуатации.....	69
DE	Gebrauchsanleitung.....	75

Splošni opis

1. Pokrov odprtine za pršec
2. Odprtina za pršec
3. Ročaj
4. Rezervoar
5. Skala za odčitavanje nivoja vode
6. Filter za mehčanje vode
7. Zamašek / odprtina za odlivanje vode
8. Ogleni filter (na dnu ohišja)
9. Prostor za dišave
10. Krtača za čiščenje razpršilnika
11. Odprtina za zrak
12. Komplet razpršilnika (atomizatorja)
13. Prikjučna vrstica
14. Kontrolna plošča z LCD zaslonom

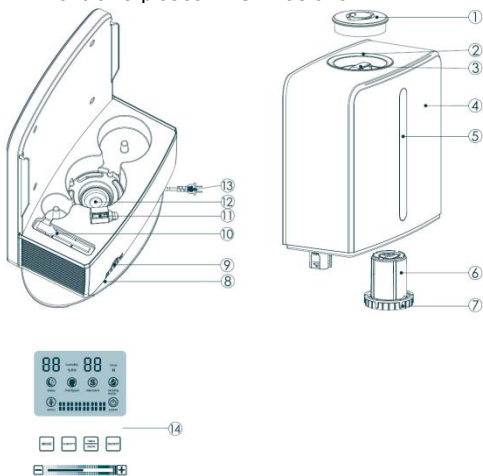

Pomembno

Pred uporabo aparata pozorno preberite ta priročnik za uporabo. Priročnik shranite, če bi ga v prihodnje še potrebovali.

Ta oprema je označena v skladu z evropsko smernico 2012/19/EU o odpadni električni in elektronski opremi (waste electrical and electronic equipment - WEEE). Smernica opredeljuje zahteve za zbiranje in ravnanje z odpadno električno in elektronsko opremo, ki veljajo v celotni Evropski Uniji.

Nevarnost!

Nikoli ne potopite podstavka vlažilnika v vodo in ne dovolite, da voda vdre v podstavke.

Da bi preprečili električni udar, nikoli ne odpirajte podstavka.

Opozorilo

- Pred priključitvijo aparata preverite, ali na omrežnem vtikaču označena napetost ustreza napetosti lokalnega električnega omrežja.
- Aparat je primeren za omrežno napetost od 220 do 240V.
- Poškodovani omrežni kabel sme zamenjati le podjetje Gorenje, Gorenjev pooblaščen servis ali ustrezno usposobljeno oseboje.
- Omrežnega kabla ne hranite v bližini vročih površin.
- Aparat ni namenjen, da bi ga uporabljali otroci in osebe z zmanjšanimi fizičnimi ali psihičnimi sposobnostmi in tudi ne osebe s pomanjkljivimi izkušnjami in znanjem, razen če jih pri uporabi nadzoruje ali jim svetuje oseba, ki je odgovorna za njihovo varnost.
- Otroci stari osem let in več ter osebe z zmanjšanimi fizičnimi, senzoričnimi in umskimi zmožnostmi ali s pomanjkljivim znanjem ter izkušnjami lahko uporabljajo ta aparat pod ustreznim nadzorom ali če so prejele ustrezna navodila glede vame uporabe aparata in če razumejo nevarnosti, ki so povezane z uporabo aparata.

Otroke nadzorujte pri uporabi aparata in pazite, da se z njim ne bodo igrali.

Otroci ne smejo čistiti in vzdrževati naprave razen če so stari 8 let in več in so nadzorovani.

- Ne dotikajte se generatorja pare, ko je aparat priključen na električno omrežje.

Pozor

- Če aparat oddaja nenavaden vonj ali hrup, ga izklopite.

- Pred premikanjem, čiščenjem, ali polnjenjem vlažilnika, le-tega izklopite iz električnega omrežja.
- Nikoli ne vklopite vlažilnika, če v rezervoarju ni vode.
- Ne uporabljajte kovinskih ali trdih predmetov za čiščenje pamega generatorja.
- Ne usmerjajte pršca v pohištvo ali električne aparate.
- Poskrbite, da bosta vlažilnik in priključna vrvica vedno izven dosega majhnih otrok (vsaj en meter proč).
- Ne uporabljajte vlažilnika v vlažnih prostorih ali v bližini vode.
- Ne uporabljajte vlažilnika v prostorih, v katerih je relativna vlažnost višja od 50%.
- Ne izpostavljajte vlažilnika ekstremni vročini ali mrazu ali neposredni sončni svetlobi.
- Ne uporabljajte vlažilnika na prostem.
- Vlažilnik je namenjen izključno uporabi v gospodinjstvu.
- Nikoli ne premikajte ali praznite vlažilnika, medtem ko ta deluje.
- Po vsaki uporabi izklopite vlažilnik iz električnega omrežja.
- Nikoli ne prekrivajte vlažilnika z brisačo ali odejo.
- Raven hrupa: $L_c < 35 \text{ dB(A)}$

4. Obrnite rezervoar za vodo naokrog. Obrnite zamašek rezervoarja v nasprotni smeri urinega kazalca, da ga odstranite. Nato napolnite rezervoar s približno 5l čiste vode.

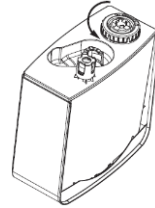

Nasvet: Uporabljajte hladno prevreto vodo ali destilirano vodo. Temperatura vode ne sme biti višja od 40°C.

V rezervoar za vodo dodajajte samo vodo.

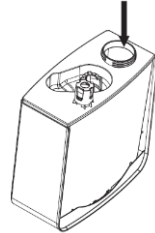

Opozorilo: Nikoli v rezervoar za vodo ne dodajajte aditivov kot so eterična olja in sredstva za vdihovanje. Le-te dodajte v prostor za dišave, ki se nahaja na spodnji strani aparata. Odprite prostor in previdno dodajte le nekaj kapljic.

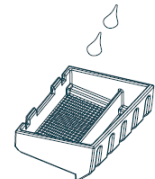

5. Ponovno namestite zamašek na rezervoar, obrnite zamašek v smeri urinega kazalca in ga trdno privijte, da voda ne bo uhajala iz rezervoarja.

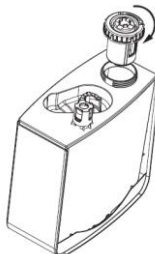

6. Rezervoar za vodo ponovno postavite na podstavek, v prvotni položaj. Voda bo takoj začela teči v kad.

Uporaba aparata

1. Prepričajte se, da je vlažilnik izklopljen in izključen iz električnega omrežja.
2. Odstranite pokrov odprtine za pršec.
3. Primite ročaj zbiralnika za vodo in ga navpično in naravnost dvignite s podstavka.

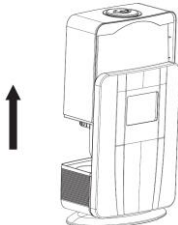

Kontrolna plošča z LCD zaslonom

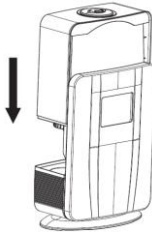

Opozorilo: Bodite previdni, da boste rezervoar pravilno postavili na podstavek.

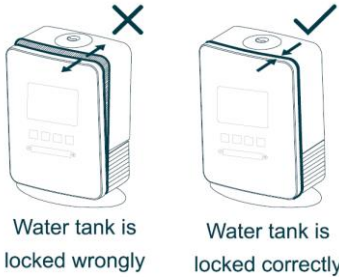

7. Ponovno namestite pokrov na odprtino za pršec. Ta pokrov lahko vrtite, tako da nastavite pršenje meglice v zeleno smer.

8. Priključite aparat na električno omrežje.

Ne uporabljajte podaljškov.

Zaslišali boste pisk, kar pomeni, da je aparat pripravljen za uporabo. Na zaslonu pa bo zasvetila rdeča ikonica z napisom »power«, ki naznanja, da je aparat priključen na električno omrežje.

9. Za vklop in izklop aparata pritisnite tipko ON/OFF na kontrolni plošči vlažilca zraka.

Ko je aparat prižgan, izberite zelen način delovanja (SLEEP, INTELLIGENT, STANDARD). Podrobnejša razlaga je spodaj.

Opozorilo: Ko aparat uporabljate prvič, ga za vsaj pol ure postavite na sobno temperaturo.

Nasvet: Zamenjajte vodo v rezervoarju vsak dan, da preprečite nastajanje bakterij v njem.

10. Ko aparat izklopite, izvlecite vtičak iz vtičnice.

11. Izpraznite rezervoar z vodo ter kad v podstavku. Če vlažilnika ne nameravate uporabljati dva dni ali več, ga še obrišite s krpo.

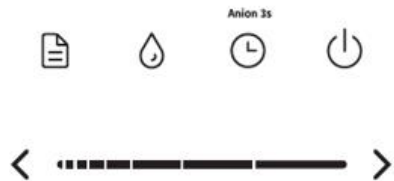

	“ON/OFF”
	“TIMER/ANION”
	“HUMIDITY”
	“-.....+”
	“MODE”:

• Gumb za “ON/OFF”:

Ko pritisnete gumb za vklop/izklop bo aparat samodejno začel delovati (v standardnem načinu, jakost vlaženja pa je na srednji vrednosti).

Na zaslonu sveti modra ikona STANDARD (standardni način). V % je z oranžno barvo prikazana tudi relativna vlažnost v prostoru. Jakost pršenja meglice je prikazana z modrimi stolpci in je, kot rečeno, ob vklopu po privzetih nastavitvah na srednji vrednosti.

• Gumb “TIMER/ANION”:

S kratkim pritiskom na ta gumb nastavimo zelen čas izklopa aparata. Nastavitve časa sledijo v naslednjem zaporedju:

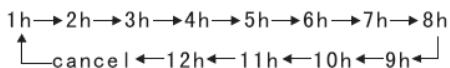

S pritiskom na gumb izbiramo različno uro. Po 5 sekundah neaktivnosti se časovnik vklopi. Izbrana ura preneha utripati in časovni merilec prične odštevati izbran čas izklopa aparata.

Maksimalni čas izklopa je 12 ur.

Opozorilo: Če bo v aparatu zmanjkalo vode, bo časovnik preklican in aparat bo prenehal z delovanjem.

Ko ta gumb držimo približno 2-3 sekunde, se vklopi/izklopi funkcija ionizacije. To je proces proizvodnje negativnih ionov, ki jih imenujemo anioni. Ko je funkcija vklopljena, na zaslonu zasveti simbol modre barve z napisom »anion«.

• Gumb “HUMIDITY”:

S pritiskom na gumb »Humidity« nastavite želeno relativno vlažnost (RH) v prostoru. Možnost nastavitve je od 40-80%. Ko na zaslonu utripa »oL« pomeni, da vlažnost ni nastavljena. Z vsakim pritiskom povečate nastavev za 10%.

Po 5 sekundah neaktivnosti, ko izbrana nastavev relativne vlažnosti preneha utripati, je le-ta izbrana oz. nastavljena.

Ko je nastavljena vlažnost v prostoru dosežena, bo aparat avtomatsko zmanjšal moč pršenja. V tem primeru nastavev jakosti vlaženja ni mogoča. Ko vlažnost v prostoru postane nižja od nastavljene, bo aparat zopet pričel delovati glede na predhodno nastavljeno jakost pršenja meglice v prostor.

• Gumb “-.....+”:

S tem gumbom nastavite jakost vlaženja. Izbirate med šestimi stopnjami pršenja. S pritiskom na - zmanjšujete pršenje meglice, s pritiskom na + pa povečujete pršenje. Namesto pritiskanja lahko s prstom rahlo potegnete med minusom in plusom za povečanje (v desno) oz. zmanjšanje (v levo) moči pršenja.

Jakost vlaženja je možno nastaviti v vseh treh načinih.

• Gumb “MODE”:

Imate tri možnosti nastavitve. S pritiskom na gumb »MODE« si sledijo vsi trije načini delovanja. To so STANDARD, INTELLIGENT in SLEEP.

“standard” način oz. standarden način delovanja:

To je privzeti način. Sami nastavite jakost vlaženja in želeno vlažnost v prostoru. Enako velja za časovnik in proces ionizacije.

“intelligent” način oz. pametni način delovanja:

Aparat deluje po vnaprej nastavljeni vlažnosti (40-60%). Ko je dosežena relativna vlažnost v prostoru vsaj 60%, aparat avtomatsko zmanjša jakost pršenja. Ko je relativna vlažnost nižja od 40%, aparat avtomatsko poveča jakost pršenja.

Jakost pršenja lahko ročno uravnavate, tudi časovnik in proces ionizacije sta nastavljiva kot pri standardnem načinu.

“sleep” način oz. spalni način delovanja:

Aparat deluje po vnaprej nastavljeni vlažnosti (40-60%). Ko je dosežena relativna vlažnost v prostoru vsaj 60%, aparat avtomatsko zmanjša jakost pršenja. Ko je relativna vlažnost nižja od 40%, aparat avtomatsko poveča jakost pršenja.

V tem načinu se zaslon avtomatsko izklopi, če ni aktivnosti eno minuto. Vidna je samo ikonica »power«. S pritiskom na kateri koli gumb zaslon ponovno aktivirate.

Jakost pršenja lahko ročno uravnavate, tudi časovnik in proces ionizacije sta nastavljiva kot pri standardnem načinu.

Privzeti čas delovanja v tem načinu je 8 ur. Zatem se aparat avtomatsko ugasne.

Opomba:

- Pred ponovnim polnjenjem zbiralnika za vodo aparat vedno izključite iz električnega omrežja.
- Samodejni izklop generatorja pare varuje generator pare pred pregrevanjem. V obeh primerih je vlažilnik še vedno vklopljen in ventilator še naprej deluje.
- Varnostno stikalo samodejno izklopi generator pare, ko je nivo vode prenizek, in tako ustavi ustvarjanje pršča. Enako, če dvignete rezervoar. V obeh primerih prične utripati rdeča ikona z napisom »water lacking«. Če dodate vodo v roku 15 minut in pravilno namestite rezervoar, bo vlažilec obdržal predhodne nastavitve. Če ne dodate vode v 15 minutah, bo aparat šel v stanje mirovanja.

Čiščenje

Ne uporabljajte čistilnih sredstev.

Nikoli ne potopite podstavka, priključne vrvice/kabla ali vtikača v vodo ali drugo tekočino.

Za čiščenje parnega generatorja ne uporabljajte kovinskih ali trdih predmetov.

1. Vlažilnik izključite iz električnega omrežja.
2. Očistite rezervoar za vodo ter pokrov rezervoarja z vročo vodo. Uporabite lahko tudi bazičen detergent za pomivanje posode ali pomivalni stroj.

3. Da očistite notranjost rezervoarja za vodo, ga napolnite z vodo, tesno privijte zamašek, nato pa večkrat stresite rezervoar.

Opomba: Poskrbite, da po pomivanju v rezervoarju ali na pokrovu ne bo ostankov milnice.

4. Očistite podstavek z vlažno krpo.

Nasvet: Ob rednem čiščenju je možnost zamašitve manjša.

Odstranjevanje vodnega kamna

Nasveti za izogibanje nalaganju vodnega kamna

Vaš vlažilec zraka in ionizator vključuje filter za mehčanje vode. Vendar kljub temu svetujemo, da uporabite hladno predhodno prekuhano vodo, filtrirano, ali pa destilirano vodo. Poskrbite, da bo temperatura vode nižja od 40°C. Vsak teden očistite pokrov rezervoarja, rezervoar za vodo, generator pare ter kad za vodo. Pomagajte si s krtačo za čiščenje, ki je priložena. Ob vsaki uporabi aparata napolnite rezervoar s svežo vodo.

Če aparata ne nameravate uporabljati daljše obdobje, očistite vse dele vlažilnica, izpraznite rezervoar za vodo in kad za vodo ter posušite vse dele z mehko suho krpo.

Odstranjevanje vodnega kamna z vlažilnika

1. Vlažilnik izklopite iz električnega omrežja.
2. Napolnite kad za vodo s 100 ml vinskega kisa (4-odstotna očetna kislina) na 200 ml vode in pustite, da se kad namaka vsaj štiri ure. Vodo s kisom torej pustite v kadi vsaj štiri ure (po možnosti pa čez noč).
3. Izpraznite kad z vodo in jo obrišite tudi z mehko krpo.
4. Prelijte nekaj belega kisa (4-odstotno očetno kislino) tudi preko generatorja pare, nato pa ga obrišite z vlažno krpo.
5. Pomijte vse ostale dele s čisto vodo.

Menjava filtrov

V aparatu sta dva filtra.

Prvi je v privit na zamašek rezervoarja. To je filter za mehčanje vode in preprečuje oz. minimizira nalaganje vodnega kamna v aparatu.



Twist clockwise to install a new water softener

Drugi filter je na dnu aparata. To je ogljeni filter na vvodu zraka v aparat. Ta filter odstranjuje prašne in ostale majhne delce iz zraka.

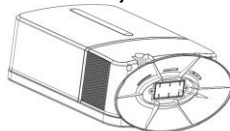

Remove the active carbon filter from the bottom

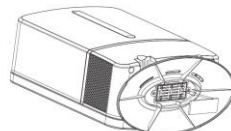

Install a new filter.

Za doseganje najboljših pogojev vlaženja in ionizacije vam svetujemo, da oba filtra menjate na približno pol leta. Tako boste tudi podaljšali življenjsko dobo vašega aparata.

Okolje

Aparata po preteku življenjske dobe ne zavržite skupaj z običajnimi gospodinjstvenimi odpadki, temveč ga odložite na uradnem zbirnem mestu za recikliranje. Tako pripomorate k ohranitvi okolja.

Garancija in servis

Za informacije ali v primeru težav se obrnite na Gorenjev center za pomoč uporabnikom v vaši državi (telefonsko številko najdete v mednarodnem garancijskem listu). Če v vaši državi takšnega centra ni, se obrnite na lokalnega Gorenjevega prodajalca ali Gorenjev oddelek za male gospodinjstvene aparate.

Samo za osebno uporabo!

GORENJE
VAM ŽELI OBILO ZADOVOLJSTVA PRI
UPORABI VAŠEGA APARATA!

Opći opis

1. Pokrov otvora za ispuštanje maglice
2. Otvor za ispuštanje maglice
3. Drška
4. Spremnik
5. Skala za očitavanje razine vode
6. Filtar za omekšavanje vode
7. Čep / otvor za izlivanje vode
8. Ugljeni filtar (na dnu kućišta)
9. Prostor za arome
10. Četka za čišćenje raspršivača
11. Otvori za zrak
12. Komplet raspršivača (atomizatora)
13. Priklučni kabel
14. Ploča za upravljanje s LCD zaslonom

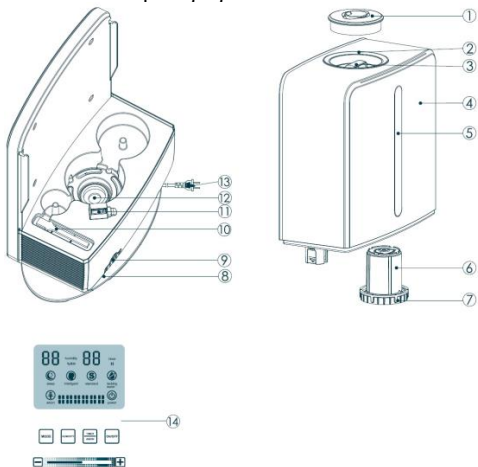

Važno !

Prije uporabe uređaja pažljivo pročitajte ovaj priručnik za uporabu. Priručnik sačuvajte, da biste ga mogli koristiti i kasnije.

Uređaj je označen u skladu s europskom direktivom 2012/19/EU o otpadu električne i elektroničke opreme (waste electrical and electronic equipment - WEEE). Smjernica definira uvjete za prikupljanje i obradu otpada, električne i elektroničke opreme, koja će biti valjana u cijeloj Europskoj Uniji.

Opasnost

Podnožje ovlaživača zraka nikad ne uranjajte u vodu, a ne smijete ni dozvoliti da u njega uđe voda. Također, nikad ne otvarajte podnožje, jer postoji opasnost električnog udara.

Upozorenje

- Prije priključenja uređaja na električnu mrežu obavezno provjerite dali se napon naveden na naljepnici s podacima o uređaju, podudara s naponom vaše električne instalacije.
- Uređaj je napravljen za priključenje na napon od 220 do 240 volti.
- Ako je priključni kabel oštećen, neka ga zamijeni proizvođač ili ovlaštenu servis Gorenja. Može ga zamijeniti i druga, stručno obučena osoba, inače upozoravamo da je takav postupak opasan.
- Pazite da priključni kabel ne dodiruje vruće površine.
- Uređaj ne smiju koristiti osobe (uključivši i djecu) smanjenih fizičkih, motoričkih ili umnih sposobnosti, odnosno osobe bez potrebnih iskustava ili znanja, osim ako ih nadziru osobe zadužene za njihovu sigurnost i pruže im potrebnu pomoć i upute za rad uređaja.
- Pazite da djeca ne koriste uređaj kao igračku.
- Aparat smiju upotrebljavati djeca starija od 8 godina i osobe s ograničenim fizičkim, osjetilnim ili mentalnim sposobnostima te nedostatnim iskustvom i znanjem u vezi sa sigurnom uporabom pećnice. U tom im slučaju treba omogućiti razumijevanje potencijalnih opasnosti. Nadzirite djecu kako biste osigurali da se ne igraju sa aparatom.
- Čišćenje i korisničko održavanje ne smiju provoditi djeca, osim ako imaju najmanje 8 godina te su pod strogim nadzorom.
- Ne dodirujte generator pare kad je uređaj priključen na električnu mrežu.

Pažnja!

- Ako uređaj ispušta neobične šumove ili čudan vonj, smjesta ga isključite.
- Uređaj također isključite iz električne mreže prije svakog pomicanja, čišćenja, ili punjenja.
- Nikad ne uključujte ovlaživač ako u rezervoaru nema vode.
- Za čišćenje pamog generatora ne smijete koristiti metalne ili bilo koje druge tvrde predmete.
- Mlaz raspršivača nemojte usmjeravati prema namještaju niti prema električnim aparatima.
- Pazite da ovlaživač zraka i njegov priključni kabel uvijek budu izvan domašaja male djece (barem na metar udaljenosti).
- Ovlaživač zraka nemojte koristiti u vlažnim prostorijama ili u blizini vode.
- Uređaj također nemojte koristiti u prostorijama gdje je relativna vlažnost viša od 50%.
- Ne izlažite ovlaživač ekstremnoj vrućini ili hladnoći, niti neposrednoj sunčevoj svjetlosti.
- Ovlaživač nemojte koristiti na otvorenom prostoru.
- Uređaj je namijenjen isključivo za uporabu u kućanstvu.
- Ovlaživač nemojte nikad pomicati ili prazniti tijekom njegova djelovanja.
- Nakon svake uporabe isključite ovlaživač iz električne mreže.
- Uređaj ne smijete prekrivati ručnikom ili prekrivačem.
- Razina šuma: Lc < 35 dB(A)

Rukovanje uređajem

1. Najprije provjerite da li je ovlaživač isključen i iskopčan iz električne instalacije.
2. Skinite pokrov otvora za maglicu.
3. Uхватite spremnik za vodu za dršku i izvucite ga izravno i u okomitom smjeru sa podnožja.

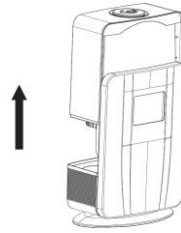

4. Preokrenite spremnik za vodu naopačke. Čep spremnika zavrtite u suprotnom smjeru od kazaljki na satu i skinite ga. Zatim spremnik napunite dolijevanjem otprilike 5 litara čiste vode.

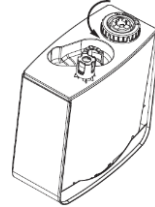

Savjet: koristite hladnu prokuhanu vodu, ili destiliranu vodu. Temperatura vode koju ulijevate ne smije biti veća od 40°C.

U spremnik vode smijete ulijevati isključivo vodu.

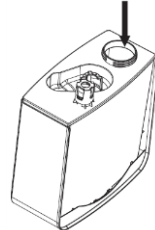

Upozorenje: u spremnik za vodu nemojte nikad dodavati bilo kakve dodatke (aditive), kao što su primjerice eterična ulja ili sredstva za udisanje. Njih možete dodavati u prostor za arome koji se nalazi na donjoj strani uređaja. Otvorite prostor i pažljivo dodajte samo nekoliko kapijlica arome.

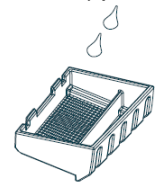

5. Vratite čep na spremnik, zavrtite ga u smjeru kazaljki na satu i čvrsto ga zatvorite da voda ne može curiti iz njega.



6. Spremnik za vodu sada stavite natrag u kućište na podnožje, u njegov prvobitan položaj. Voda će odmah početi curiti u kadu.

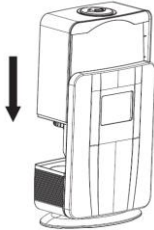

Upozorenje: provjerite da li ste spremnik ispravno stavili na njegovo postolje.

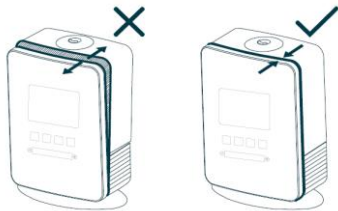

Water tank is
locked wrongly

Water tank is
locked correctly

7. Ponovno stavite pokrov na otvor za ispuštanje maglice. Taj pokrov možete okretati i time usmjeriti ispuštanje maglice u željenom smjeru.
8. Priključite aparat na električnu instalaciju. Nemojte koristiti produžne kablove. Začuje se pisak, što znači da je uređaj spreman za uporabu. Na zaslonu zasvijetli crvena ikonica s natpisom »power« (napon), što znači da je uređaj priključen na električnu instalaciju.
9. Uređaj uključite (ili isključite) pritiskom na tipku ON/OFF na ploči za upravljanje ovlaživača zraka.

Kad ste uređaj uputili u rad, odaberite proizvoljan režim rada (SLEEP, INTELLIGENT, STANDARD). Detaljnije obrazloženje pojedinih mogućnosti načina rada je u nastavku.

Upozorenje: kada uređaj koristite prvi put, ostavite ga da bude na sobnoj temperaturi barem pola sata.

Savjet: vodu u spremniku zamijenite svaki dan. Tako ćete spriječiti nastanak bakterija u spremniku.

10. Kad ste uređaj isključili, izvucite utikač iz utičnice.
11. Ispraznite spremnik s vodom i kadu u podnožju uređaja. Ukoliko ovlaživač ne namjeravate koristiti slijedećih nekoliko dana, obrišite ga suhom krpom.

Ploča za upravljanje s LCD zaslonom



Anion 3s



	“ON/OFF”
	“TIMER/ANION”
	“HUMIDITY”
	“-.....+”
	“MODE”:

- **Gumb za uključenje/isključenje “ON/OFF”:** Kad pritisnete gumb za uključenje/isključenje, uređaj automatski započne s radom (u standardnom načinu djelovanja, dok je jačina vlaženja na srednjoj vrijednosti). Na zaslonu svijetli plava ikona STANDARD (standardni način). U postotku % je narančastom

bojom prikazana i relativna vlažnost u prostoriji. Jačina raspršivanja maglice prikazana je plavim stupcima, te je kao što je već spomenuto, na dodijeljenim postavkama na srednjoj vrijednosti.

• Gumb "TIMER/ANION":

Kratkim pritiskom na taj gumb podešavate proizvoljno vrijeme isključenja uređaja. Podešavanje vremena mijenja se slijedećim redoslijedom:

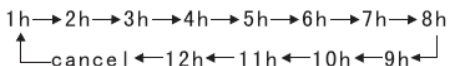

Pritiskom na gumb birate različite sate. Nakon 5 sekundi neaktivnosti vremenski prekidač se uključi. Odabrana vrijednost sati prestaje bljeskati, i vremenski prekidač započne odbrojavati izabrano vrijeme isključenja uređaja. Maksimalno moguće vrijeme isključenja je 12 sati.

Upozorenje: ukoliko tijekom odbrojavanja uređaj ostane bez vode, vremenski prekidač se isključuje i uređaj će prestati s radom.

Kada taj gumb držimo pritisnut približno 2-3 sekunde, uključuje se (ili isključuje) funkcija ionizacije. To je proces proizvodnje negativnih iona koje imenujemo anioni. Kad je ta funkcija uključena, na zaslonu zasvijetli simbol plave boje s natpisom »anion«.

• Gumb "HUMIDITY" (VLAŽNOST):

Pritiskom na gumb »Humidity« podešavate proizvoljan stupanj relativne vlažnosti (RH) u prostoriji. Moguć raspon podešavanja je od 40 do 80%. Kad na zaslonu bljeska natpis »oL«, to znači da stupanj vlažnosti nije izabran. Svakim pritiskom gumba povećavate vrijednost za 10%.

Nakon 5 sekundi neaktivnosti, kada odabrana vrijednost relativne vlažnosti prestane bljeskati, stupanj vlažnosti je izabran, odnosno podešen.

Kad je podešena vrijednost vlažnosti u prostoriji postignuta, uređaj automatski smanji jačinu raspršivanja maglice. U tom razdoblju podešavanje jačine vlaženja nije moguće. Kada se stupanj vlažnosti u prostoriji spusti niže od podešene vrijednosti, uređaj će ponovo započeti s radom na temelju prethodno podešene jačine raspršivanja maglice u prostor.

• Gumb "—....+":

Ovim gumbom podešavate jačinu vlaženja. Na raspolaganju imate izbor šest stupnjeva jačine raspršivanja. Pritiskom na gumb minus (–) smanjujete raspršivanje maglice, dok pritiskom na gumb plus (+) raspršivanje pojačavate. Umjesto pritiskanja možete prstom lagano povući među

minusom i plusom, udesno za povećanje, a ulijevo za smanjenje jačine raspršivanja.

Jačinu vlaženja možete podešavati u sva tri režima rada uređaja.

• Gumb "MODE" (NAČIN RADA):

Ovdje postoje tri mogućnosti izbora, odnosno podešavanja. Pritiskom na gumb »MODE« redom se izmjenjuju sva tri načina (režima) rada: to su STANDARD, INTELLIGENT i SLEEP.

Način "STANDARD", odnosno klasičan način djelovanja:

To je dodijeljeni način. Sami podešavate jačinu vlaženja i proizvoljan stupanj vlažnosti u prostoriji. Isto vrijedi i za vremenski prekidač (timer) i za proces ionizacije.

Način "INTELLIGENT", odnosno pametan način djelovanja:

Uređaj radi na osnovi unaprijed određene i podešene vlažnosti (40-60%). Kada bude postignuta relativna vlažnost u prostoriji barem 60%, uređaj automatski smanjuje jačinu raspršivanja maglice. Kada se relativna vlažnost spusti ispod 40%, uređaj ponovno automatski poveća jačinu raspršivanja.

Jačinu raspršivanja maglice možete podešavati i ručno, a tako možete podešavati i vremenski prekidač i proces ionizacije, na isti način kao i u standardnom režimu rada.

Način "SLEEP", odnosno djelovanje za spavanje:

Uređaj radi na osnovi unaprijed određene i podešene vlažnosti (40-60%). Kada bude postignuta relativna vlažnost u prostoriji barem 60%, uređaj automatski smanjuje jačinu raspršivanja maglice. Kada se relativna vlažnost spusti ispod 40%, uređaj ponovno automatski poveća jačinu raspršivanja.

U ovom načinu djelovanja zaslon se automatski isključuje ako tijekom jedne minute nema nikakve aktivnosti. Vidljiva je samo ikonica »power« (napon). Pritiskom bilo kojeg gumba zaslon ponovno aktivirate.

Jačinu raspršivanja maglice možete podešavati i ručno, a tako možete podešavati i vremenski prekidač i proces ionizacije, na isti način kao i u standardnom režimu rada.

Dodijeljeno vrijeme djelovanja u ovom načinu je 8 sati. Nakon toga uređaj se automatski ugasi.

Napomena:

- Prije svakog ponovnog punjenja spremnika za vodu uređaj uvijek iskopčajte iz električne instalacije.

- Automatsko isključenje generatora pare štiti generator pare od pregrijavanja. U oba slučaja ovlaživač je i dalje uključen, a ventilator još uvijek radi.
- Sigurnosni prekidač automatski isključuje generator pare kada utvrdi da je razina vode preniska, i time zaustavlja stvaranje maglice. Isto se dogodi ako podignete spremnik. U oba slučaja započne bljeskati crvena ikona s natpisom »water lacking« (nedostaje vode). Ukoliko u roku 15 minuta dolijete vodu i pravilno namjestite spremnik vode na svoje mjesto, ovlaživač će zadržati prethodno podešene postavke. Ukoliko vodu ne uspijete doliti u roku 15 minuta, uređaj će se prebaciti u stanje mirovanja.

Čišćenje

Ne trebate koristiti nikakva sredstva za pročišćavanje. Podnožje uređaja, priključni kabel ili utikač nikad ne uranjajte u vodu niti bilo koju drugu tekućinu.

Za čišćenje parnog generatora ne smijete koristiti metalne ili neke druge tvrde predmete.

1. Ovlaživač iskopčajte iz električne mreže, a gumb za uključenje/isključenje stavite u položaj 'isključeno' ("OFF").
2. Vrućom vodom operite i očistite rezervoar za vodu i pokrov rezervoara. Možete koristiti i neki lužnati deterđent za pranje posuđa, a dozvoljeno je i pranje u perilici posuđa.
3. Unutrašnjost rezervoara za vodu čistite tako da ga napunite vodom, čvrsto privijte čep, i na to više puta protresite rezervoar.

Napomena: pazite da nakon pranja, u rezervoaru ili na pokrovu ne ostane sapunica.

4. Podnožje obrišite vlažnom krpom.

Savjet: redovito čišćenje smanjuje mogućnost začepjenja.

Uklanjanje vodenog kamenca

Savjeti za izbjegavanje stvaranja naslaga vodenog kamenca

Vaš ovlaživač zraka i ionizator opremljeni su filtrom za omekšavanje vode. Usprkos tome savjetujemo vam da koristite hladnu, prethodno prokuhanu vodu, filtriranu, ili pak destiliranu vodu. Pobrinite se da temperatura vode koju ulijevate bude niža od 40°C. Jednom tjedno očistite pokrov spremnika, sam spremnik za vodu, generator pare, kao i kadu za vodu. Pritom kao pomagalo koristite četku za čišćenje koja je priložena k uređaju. Za svaku uporabu uređaja, napunite spremnik svježom vodom.

Ukoliko uređaj ne namjeravate koristiti duže vrijeme, očistite sve dijelove ovlaživača, ispraznite spremnik za vodu i kadu za vodu, i sve dijelove obrišite mekom suhom krpom.

Uklanjanje vodenog kamenca iz ovlaživača

1. Ovlaživač isključite iz električne instalacije.
2. Kadu za vodu napunite sa 100 ml vinskog octa (4-postotna octena kiselina) na 200 ml vode, i ostavite da se kada namoči barem četiri sata. Vodu s octom dakle ostavite u kadi najmanje četiri sata (a po mogućnosti preko cijele noći).
3. Ispraznite kadu s vodom (izlijte ocat) i obrišite je mekom krpom.
4. Preljite nešto običnog octa (4-postotnu octenu kiselinu) i preko generatora pare, a zatim ga obrišite vlažnom krpom.
5. Operite i sve ostale dijelove u čistoj vodi.

Zamjena filtera

U uređaju se nalaze dva filtra.

Prvi filter je privijen na čep spremnika za vodu. To je filter za omekšavanje vode koji sprječava, odnosno minimizira pravljenje naslaga vodenog kamenca u uređaju.



Twist clockwise to install a new water softener

Drugi filter nalazi se na dnu uređaja. To je ugljeni filter na ulazu zraka u uređaj. Taj filter odstranjuje prašninu i ostale sitne dijelice iz zraka.

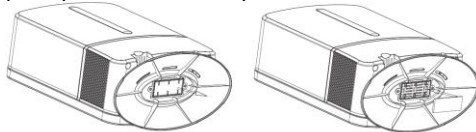

Remove the active carbon filter from the bottom

Install a new filter.

Za postizanje najboljih uvjeta vlaženja i ionizacije, savjetujemo vam da oba filtra mijenjate približno svakih pola godine. Time ćete i produžiti životni vijek vašeg uređaja.

Okolina



Simbol na proizvodu ili na njegovoj ambalazi označuje, da se s tim proizvodom ne smije postupiti kao s otpadom iz domaćinstva.

Umjesto toga treba biti uručen prikladnim sabirnim točkama za recikliranje elektroničkih i električkih aparata. Ispravnim odvoženjem ovog proizvoda spriječit ćete potencijalne negativne

posljedice na okoliš i zdravlje ljudi, koje bi inače mogli ugroziti neodgovarajućim rukovanjem otpada ovog proizvoda. Za detaljnije informacije o recikliranju ovog proizvoda molimo Vas da kontaktirate Vaš lokalni gradski ured, uslugu za odvoženje otpada iz domaćinstva ili trgovinu u kojoj ste kupili proizvod.

Garancija i servis

Za informacije ili u slučaju problema obratite se Centru Gorenja za pomoć korisnicima u vašoj državi (telefonski broj naći ćete u međunarodnom garancijskom listu). Ako u vašoj državi nema takvog centra, obratite se lokalnom trgovcu Gorenja, ili odjelu Gorenja za male kućanske aparate.

Nije za profesionalnu uporabu!

GORENJE

VAM ŽELI PUNO ZADOVOLJSTVA URADU S

VAŠIM APARATOM!

Opšti opis

1. Poklopac otvora za ispuštanje pare
2. Otvor za ispuštanje pare
3. Ručka
4. Rezervoar
5. Merač nivoa vode
6. Filter za omekšavanje vode
7. Zatvarač / otvor za izlivanje vode
8. Ugljeni filter (na dnu kućišta)
9. Mesto za stavljanje aroma
10. Četka za čišćenje raspršivača
11. Otvori za vazduh
12. Komplet raspršivača
13. Strujni kabl
14. Elektronički kontrolni panel s LCD ekranom

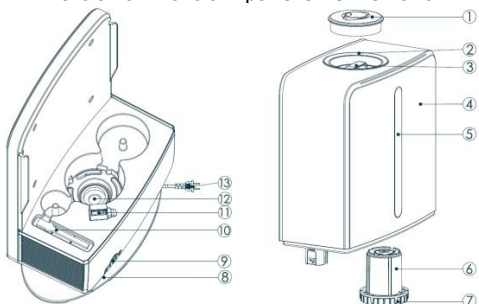

Važno !

Pre upotrebe aparata pažljivo pročitajte ovaj priručnik za upotrebu. Priručnik sačuvajte kako biste mogli i kasnije da ga koristite.

Opasnost

Podnožje ovlaživača vazduha nikad ne uranjajte u vodu, a ne smete ni dozvoliti da u njega uđe voda. Takođe, nikad ne otvarajte podnožje, jer postoji opasnost električnog udara.

Upozorenje

- Pre priključenja aparata na električnu mrežu obavezno proverite dali se napon naveden na nalepnici s podacima o

aparatu, slaže s naponom vaše kućne električne instalacije.

- Aparat je prilagođen za priključenje na napon od 220 do 240 volti.
- Ako je priključni kabl oštećen, sme da ga zameni proizvođač ili ovlašćeni servis Gorenja. Može ga zameniti i drugo, stručno osposobljeno lice, inače upozoravamo da je takav postupak opasan.
- Pazite da priključni kabl ne dodiruje vruće površine.
- Aparat ne smeju koristiti lica (uključivši i decu) smanjenih fizičkih, motoričkih ili umskih sposobnosti, odnosno lica bez potrebnih iskustava ili znanja, osim ako ih kontrolišu lica zadužena za njihovu bezbednost i pruže im potrebnu pomoć i upute za rad aparata.
- Pazite da deca ne koriste aparat kao igračku.
- Deca mlađa od 8 godina moraju se udaljiti, osim ako su pod stalnim nadzorom.
- Ovaj uređaj mogu koristiti deca koja su napunila najmanje 8 godina i osobe sa smanjenim fizickim, culnim ili mentalnim sposobnostima, kao i osobe koje nemaju dovoljno iskustva i znanja ukoliko su pod nadzorom ili su dobili uputstva koja se odnose na upotrebu ovog uređaja na bezbedan nacin i razumeju povezane opasnosti. Deca se moraju nadgledati da biste bili sigurni da se ne igraju uređajem. Čišćenje i korisničko održavanje ne smeju obavljati deca koja nisu napunila najmanje 8 godina i koja nisu pod nadzorom.
- Ne dodirujte generator pare kad je aparat priključen na električnu mrežu.

Pažnja!

- Smesta isključite aparat ako ustanovite da ispušta neobične šumove ili čudan vonj.
- Aparat takođe isključite iz električne mreže pre svakog pomeranja, čišćenja, ili punjenja.
- Nikad ne uključujte ovlaživač ako u rezervoaru nema vode.
- Za čišćenje pamog generatora ne smete koristiti metalne ili bilo koje druge tvrde predmete.
- Mlaz raspršivača nemojte usmeravati prema nameštaju niti prema električnim aparatima.
- Pazite da ovlaživač vazduha i njegov priključni kabl uvek budu izvan dohvata male dece (barem na metar udaljenosti).
- Ovlaživač vazduha nemojte koristiti u vlažnim prostorijama ili u blizini vode.
- Aparat takođe nemojte koristiti u prostorijama u kojima je relativna vlažnost veća od 50%.
- Ne izlažite ovlaživač ekstremnoj vrućini ili hladnoći, niti neposrednoj sunčevoj svetlosti.
- Ovlaživač nemojte koristiti na otvorenom prostoru.
- Aparat je namenjen isključivo za primenu u domaćinstvu.
- Ovlaživač nemojte nikad pomerati ili prazniti u toku njegova delovanja.
- Nakon svake upotrebe isključite ovlaživač iz električne mreže.
- Aparat ne smete prekrivati peškirom ili prekrivačem.
- Nivo buke: $L_c < 35 \text{ dB(A)}$

Rukovanje aparatom

1. Najpre proverite da li je ovlaživač isključen i iskopčan iz električne instalacije.
2. Skinite poklopac otvora za ispuštanje fine maglice.

3. Uхватite ručku rezervoara za vodu i rezervoar izvucite iz kućišta pravo nagore u vertikalnom smislu.

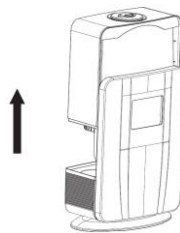

4. Preokrenite rezervoar za vodu naopačke. Zatvarač rezervoara odšrafite u suprotnom smeru od kazaljki na satu i skinite ga. Zatim u rezervoar sipajte otprilike 5 litara čiste vode.

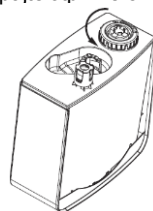

Savet: koristite hladnu prokuvanu vodu, ili destilovanu vodu. Temperatura vode koju sipate u rezervoar ne sme biti veća od 40°C.

U rezervoar vode smete sipati isključivo vodu.

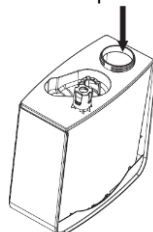

Upozorenje: u rezervoar za vodu nemojte nikada dodavati bilo kakve dodatke (aditive), kao što su na primer eterična ulja ili aromatična sredstva za udisanje. Njih možete dodavati u prostor predviđen za arome koji se nalazi na donjoj strani aparata. Otvorite prostor i pažljivo nakapajte unutra samo nekoliko kapljica arome.

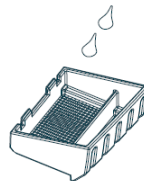

5. Vratite zatvarač na rezervoar, obrnite ga u smeru kazaljki na satu i čvrsto ga zašrafite da voda ne može da curi iz njega.



6. Rezervoar za vodu sada stavite nazad u kućište na podnožje, u njegov prvobitan položaj. Voda će odmah početi da curi u kadu.

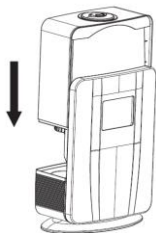

Upozorenje: proverite da li ste rezervoar ispravno stavili na njegovo postolje.

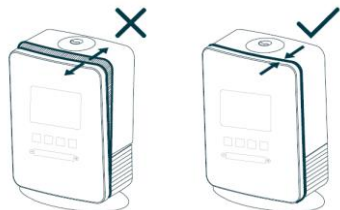

Water tank is locked wrongly

Water tank is locked correctly

7. Ponovno stavite poklopac na otvor za ispuštanje pare. Taj poklopac možete obrtanjem usmeravati i time ispuštati paru u željenom smeru.
8. Priključite aparat na električnu instalaciju. Nemojte koristiti produžne strujne kablove. Začuje se pisak, to znači da je aparat spreman za upotrebu. Na ekranu zasvetli crvena ikona s natpisom »pow er« (napajanje), što znači da je aparat priključen na električnu instalaciju.
9. Aparat uključite (ili isključite) pritiskom na taster ON/OFF na kontrolnom panelu ovlaživača vazduha.

Kada ste aparat uputili u rad, odaberite režim rada koji vam odgovara (SLEEP, INTELLIGENT, STANDARD). Detaljnije obrazloženje pojedinih mogućnosti načina rada obrazloženo je u nastavku.

Upozorenje: kada aparat koristite po prvi puta, ostavite ga da bude na sobnoj temperaturi barem pola sata.

Savet: vodu u rezervoaru zamenite svaki dan. Tako ćete sprečiti nastanak bakterija u rezervoaru.

10. Kada ste aparat isključili, izvucite utikač iz utičnice.
11. Ispraznite rezervoar sa vodom i kadu u podnožju aparata. Ukoliko ovlaživač ne nameravate koristiti u narednih nekoliko dana, obrišite ga suvom krpom.

Kontrolni panel sa LCD ekranom



Anion 3s



	“ON/OFF”
	“TIMER/ANION”
	“HUMIDITY”
	“-.....+”
	“MODE”:

- **Dugme za uključenje/isključenje “ON/OFF”:** Kada pritisnete dugme za uključenje/isključenje, aparat se automatski uputi u rad (u standardnom režimu rada, dok je intenziteta vlaženja na srednjoj vrednosti). Na ekranu svetli plava ikona STANDARD (standardni način). Narandžastom bojom je u obliku

procenta % prikazana i relativna vlažnost u prostoriji. Intenziteta raspršivanja spreja prikazana je plavim stupcima, i kao što je već spomenuto, na dodeljenim postavkama intenziteta je na srednjoj vrednosti.

- **Dugme “TIMER/ANION”:**

Kratkim pritiskom na ovo dugme podešavate vreme isključenja aparata. Podešavanje vremena menja se narednim sekvencama:

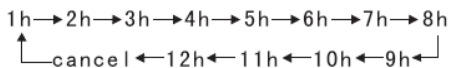

Pritiskom na dugme birate sate rada. Nakon 5 sekundi neaktivnosti uključi se vremenski prekidač (tajmer). Odabrana vrednost sati prestaje da trepće, i brojač vremena (tajmer) počne odbrojivati izabrano vreme isključenja aparata.

Maksimalno moguće vreme isključenja je 12 sati.

Upozorenje: ukoliko u toku odbrojavanja aparat ostane bez vode, brojač vremena se isključi i aparat prestaje sa radom.

Kada to dugme držimo pritisnuto približno 2-3 sekunde, uključuje se (ili isključuje) funkcija jonizacije. To je proces proizvodnje negativnih iona koje imenujemo anioni. Kada je ta funkcija uključena, na ekranu zasvetli simbol plave boje s natpisom »anion«.

- **Dugme “HUMIDITY” (VLAŽNOST):**

Pritiskom na dugme »Humidity« podešavate proizvoljan stepen relativne vlažnosti (RH) u prostoriji. Moguć raspon podešavanja je od 40 do 80%. Kada na ekranu trepće natpis »oL«, to znači da stepen vlažnosti nije izabran. Svakim pritiskom dugmeta povećavate vrednost za 10%.

Nakon 5 sekundi neaktivnosti, kada odabrana vrednost relativne vlažnosti prestane da trepće, stepen vlažnosti je izabran, odnosno podešen.

Kad je podešena vrednost vlažnosti u prostoriji postignuta, aparat automatski smanji intenzitetu raspršivanja izlazeće pare. U tom periodu podešavanje intenziteta vlaženja nije moguće. Kada se stepen vlažnosti u prostoriji spusti niže od podešene vrednosti, aparat će ponovo započeti s radom na osnovi prethodno podešene intenzitete raspršivanja pare u sobu.

- **Dugme “—.....+”:**

Ovim dugmetom podešavate intenzitetu vlaženja. Na raspolaganju imate izbor šest nivoa intenzitete raspršivanja. Pritiskom na dugme minus (-) smanjujete snagu raspršivanja, dok pritiskom na dugme plus (+) raspršivanje pojačavate. Umesto

pritiskanja možete prstom lagano i povući između minusa i plusa, u smeru udesno za povećanje, a ulevo za smanjenje intenzitete raspršivanja. Intenzitetu vlaženja možete podešavati u sva tri režima rada aparata.

- **Dugme “MODE” (NAČIN RADA):**

Ovde postoje tri mogućnosti izbora, odnosno podešavanja. Pritiskom na dugme »MODE« redom se izmenjuju sva tri načina (režima) rada: to su STANDARD, INTELLIGENT i SLEEP.

Način “STANDARD”, odnosno klasičan način rada:

Ovo je zadan (dodeljen) način. Sami podešavate intenzitetu vlaženja i proizvoljan stepen vlažnosti u sobi. Isto vredi i za merač vremena (tajmer), kao i za proces jonizacije.

Način “INTELLIGENT”, odnosno pametan način rada:

Aparat radi na osnovi unapred određene i podešene vlažnosti (40-60%). Kada relativna vlažnost u prostoriji dođe do barem 60%, aparat automatski smanjuje intenzitetu raspršivanja. Kada relativna vlažnost padne ispod 40%, aparat ponovno automatski poveća intenzitetu raspršivanja.

Intenzitetu raspršivanja možete podešavati i ručno, a tako možete podešavati i merač vremena i proces jonizacije, na isti način kao i u standardnom režimu rada.

Način “SLEEP”, odnosno rad uređaja tokom spavanja:

Aparat radi na osnovu unapred određene i podešene vlažnosti (40-60%). Kada je postignuta relativna vlažnost u prostoriji od barem 60%, aparat automatski smanjuje intenzitetu raspršivanja. Kada se relativna vlažnost spusti ispod 40%, aparat ponovno automatski poveća intenzitetu raspršivanja.

U ovom načinu rada ekran se automatski isključi ako u roku jednog minuta nema nikakve aktivnosti. Vidljiva je samo ikona »power« (napajanje). Pritiskom bilo kog dugmeta ekran ponovno aktivirate i on se osvetli.

Intenzitetu raspršivanja možete podešavati i ručno, a tako možete podešavati i merač odbrojavanja vremena i proces jonizacije, na isti način kao i u standardnom režimu rada.

Zadano (dodeljeno) vreme rada u ovom načinu je 8 sati. Nakon toga aparat se automatski ugasi.

Napomena:

- Pre svakog ponovnog punjenja rezervoara za vodu aparat uvijek iskopčajte iz električne instalacije.

- Automatsko isključenje generatora pare štiti generator pare od pregrevavanja. U oba slučaja ovlaživač je i dalje uključen, a ventilator još uvek radi.
- Bezbednosni prekidač automatski isključuje generator pare kada utvrdi da je nivo vode prenizak, i time zaustavlja stvaranje pare. Isto se dešava i ako podignete rezervoar. U oba slučaja započne treptati crvena ikona s natpisom »water lacking« (nedostaje vode). Ukoliko u roku narednih 15 minuta sipate vodu i pravilno namestite rezervoar vode na svoje mesto, ovlaživač će zadržati prethodno podešene regulacije. Ukoliko vodu ne uspete doliti u roku 15 minuta, aparat se prebacuje u stanje mirovanja.

Čišćenje

Ne trebate koristiti nikakva sredstva za pročišćavanje. Podnožje aparata, priključni kabl ili utikač nikad ne uranjajte u vodu niti bilo koju drugu tečnost.

Za čišćenje parnog generatora ne smete koristiti metalne ili neke druge tvrde predmete.

1. Ovlaživač iskopčajte iz električne mreže, a dugme za uključivanje/isključenje stavite u položaj 'isključeno' ("OFF").
2. Vrućom vodom operite i očistite rezervoar za vodu i poklopac rezervoara. Možete koristiti i neki neutralni deterdžent za pranje sudova, a dozvoljeno je i pranje u mašini za sudove.
3. Unutrašnjost rezervoara za vodu čistite tako da u njega sipate vodu, čvrsto zašrafite zapašać, i zatim više puta prodrmate rezervoar.

Napomena: pazite da nakon pranja, u rezervoaru ili na poklopcu ne ostane sapunica.

4. Podnožje obrišite vlažnom krpom.

Savet: redovito čišćenje smanjuje mogućnost zapušanja.

Uklanjanje vodenog kamenca

Saveti za izbegavanje stvaranja naslaga kamenca

Vaš ovlaživač vazduha i jonizator opremljeni su filtrom za omekšavanje vode. Uprkos tome savetujemo vam da koristite hladnu, prethodno prokuvanu vodu, odnosno filtriranu, ili destilovanu vodu. Pobrinite se da temperatura vode koju sipate bude niža od 40°C. Jednom nedeljno očistite poklopac rezervoara, sam rezervoar za vodu, generator pare, kao i kadu za vodu. Pri tome kao pomagalo koristite četku za čišćenje koja je isporučena sa aparatom. Za svaku upotrebu aparata rezervoar napunite svežom vodom.

Ukoliko aparat ne nameravate koristiti duže vreme, očistite sve delove ovlaživača, ispraznite rezervoar za vodu i kadu za vodu, i sve delove obrišite mekom suvom krpom.

Uklanjanje vodenog kamenca iz ovlaživača

1. Ovlaživač isključite iz električne instalacije.
2. Kadu za vodu napunite sa 100 ml vinskog sirćeta (4-procentna octena kiselina) na 200 ml vode, i ostavite da se kada namoči barem četiri sata. Vodu sa sirćetom dakle ostavite u kadi najmanje četiri sata (a po mogućnosti preko cele noći).
3. Ispraznite kadu s vodom (izlijte ocat) i obrišite je mekom krpom.
4. Preljite nešto običnog sirćeta (4-procentnu octenu kiselinu) i preko generatora pare, a zatim ga obrišite vlažnom krpom.
5. Operite i sve ostale delove u čistoj vodi.

Zamena filtera

U aparatu se nalaze dva filtra.

Prvi filter prišrafljen je na zatvarač rezervoara za vodu. To je filter za omekšavanje vode koji sprečava, odnosno minimizira stvaranje naslaga vodenog kamenca u aparatu.



Twist clockwise to install a new water softener

Drugi filter nalazi se na dnu aparata. To je ugljeni filter na ulazu vazduha u aparat. Taj filter odstranjuje prašinu i ostale sitne deliće iz vazduha.

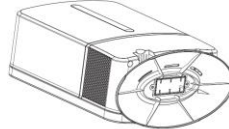

Remove the active carbon filter from the bottom

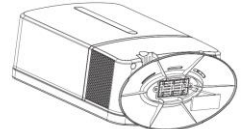

Install a new filter.

Za postizanje najboljih uslova vlaženja i jonizacije, savetujemo vam da oba filtra menjate približno svakih pola godine. Time ćete i produžiti životni vek vašeg aparata.

Zaštita okoline



Simbol na proizvodu ili na njegovoj ambalaži označava, da se sa tim proizvodom ne sme postupiti kao sa otpadom iz domaćinstva. Umesto toga, proizvod treba predati odgovarajućim sabirnim centrima za reciklažu.

elektronskih i električnih aparata. Ispravnim odvoženjem ovog proizvoda sprečićete potencijalne negativne posledice na životnu sredinu i zdravlje ljudi, koji bi inače mogli biti ugroženi neodgovarajućim rukovanjem otpadom ovog proizvoda. Za dobijanje detaljnih informacija o tretmanu, odbacivanju i ponovnom korišćenju ovog proizvoda, stupite u kontakt sa prikladnim lokalnim ustanovama, službom za sakupljanje kućnog otpada ili sa prodavnicom u kojoj ste kupili ovaj proizvod.

Garancija i servis

Za informacije ili u slučaju problema obratite se Centru Gorenja za pomoć korisnicima u vašoj državi (telefonski broj naći ćete u međunarodnom garantnom listu). Ako u vašoj državi nema takvog centra, obratite se lokalnom prodavcu Gorenja, ili odelu Gorenja za male kućanske aparate.

Nije za komercijalnu upotrebu!

GORENJE

**VAM ŽELI MNOGO ZADOVOLJSTVA U RADU S
VAŠIM APARATOM!**

1. Капак за испустот на пареа
2. Отвор за распрскувачот
3. Рачка
4. Резервоар
5. Прозорче за нивото на водата
6. Филтер за омекнување на водата
7. Капак / испуст за одлив на вода
8. Јагленов филтер (на дното од куќиштето)
9. Комора за мирис
10. Четкичка за чистење на распрскувачот
11. Испуст за воздух
12. Комплет на распрскувачот (атомизерот)
13. Кабел за струја
14. Контролен панел со LCD екран

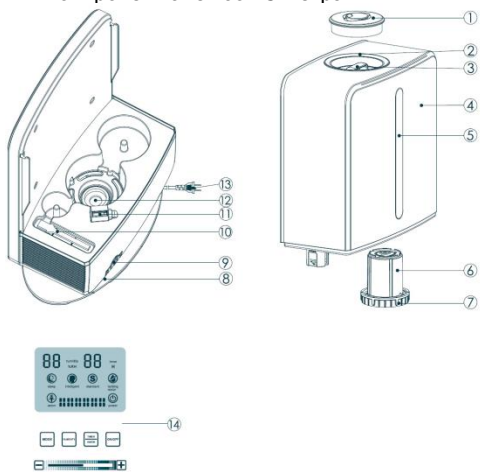

Важно

Пред употреба на апаратот внимателно прочитајте го прирачникот за употреба. Прирачникот чувајте го, ако во иднина би ви бил повторно потребен.

Овој апарат е означен според европскиот пропис 2012/19/EU за електро и електронски апарати (waste electrical and electronic equipment – WEEE). Прописот ја дава рамката за враќање и искористување на старите апарати, важечко ширум Европа.

Опасност

Никогаш да не го потопувате подножјето на апаратот за влажење во вода и не дозволувајте вода да продре во подножјето.

Да би спречиле електричен удар, никогаш да не го отворате подножјето.

Предупредување

- Пред да го приклучите апаратот кон електрична мрежа, проверите дали напонот, наведен на натписната табличка, се совпаѓа со напонот на електричната инсталација.
- Апаратот е примерен за приклучување на напон од 220 до 240 волти.
- Ако е приклучниот кабел оштетен, погрижете се за замена во сервис на Gorenje или нивни овластен сервис, или па нека го замени друго примерно оспособено лице; во спротивен случај таква интервенција може да биде опасна.
- Внимавајте приклучниот кабел да не допира жешки површини.
- Направата да не ја употребуваат лица (вклучително со деца) со смалени физички, подвижни или ментални способности или лица со недостаток на искуство или знаење, освен под соодветен надзор и упатства на лица кои се задолжени за нивна безбедност.
- Деца да не се играат со апаратот. Овој апарат можат да го користат деца кои веќе наполниле 8 години, лица со намалени физички, сетилни или ментални способности како и лица кои немаат доволно искуство и знаење ако се под надзор или биле обучени како да го користат апаратот на безбеден начин и ги разбрале опасностите кои можат да се појават. Децата мора постојано да се под надзор за да се осигурате дека тие не си играат со апаратот. Чистењето и корисничкото одржувањето не треба да го

изведуваат деца кои не наполниле 8 години и кои не се под надзор.

- Не допирајте го генераторот на пара, кога е апаратот приклучен на електрична мрежа.

Внимание

- Ако апаратот предава необичен мирис или бука, исклучите го.
- Пред поместување, чистење или полнење на апаратот за влажење исклучите го од електричната мрежа.
- Никогаш не вклучувајте го апаратот за влажење, ако во резервоарот нема вода.
- Не употребувајте метални или тврди предмети за чистење на парниот генератор.
- Не насочувајте ги дробните распрснати капки во мебел или електрични апарати.
- Погрижете се апаратот за влажење и приклучниот кабел да не се на дофат на мали деца (најмалку еден метар оддалечени).
- Не употребувајте го апаратот за влажење во влажни простории или во близина на вода.
- Не употребувајте го апаратот за влажење во простории, во кои е релативната влажност повисока од 50%.
- Не изложувајте го апаратот за влажење на екстремна горештина или мразови или директно на сочева светлина.
- Не употребувајте го апаратот за влажење надвор.
- Апаратот за влажење е наменет исклучиво за употреба во домаќинство.
- Никогаш да не го поместувате или празните апаратот за влажење додека тој работи.

- По секоја употреба исклучите го апаратот за влажење од електричната мрежа.
- Никогаш да не го покривате апаратот за влажење со крпа или покривач.
- Ниво на бука: $L_c < 35 \text{ dB(A)}$

Употреба на апаратот

1. Осигурете се дека навлажнувачот не работи и дека е исклучен од струја.
2. Извадете го капакот за испуст на пара.
3. Со помош на рачката на резервоарот за вода, кренете го резервоарот в ертикално од лежиштето.

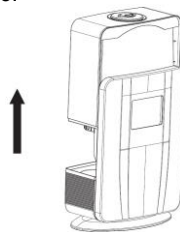

4. Превртете го резервоарот за вода наопаку. Завртете го капакот спротивно од стрелките на часовникот за да го извадите и наполнете го резервоарот со околу 5 литри чиста вода.

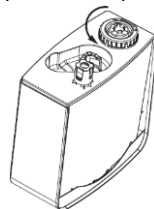

Совет: Користете изладена превриена вода или дестилирана вода. Осигурете се дека температурата на водата не е повисока од 40°C.

Во резервоарот ставајте исклучиво вода. Не ставајте никакви адитиви, како на пример средства за инхалирање или масла.

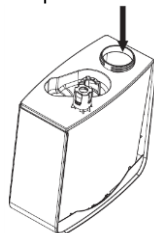

Предупредување: Не ставајте никакви адитиви во резервоарот, како, на пример, средства за инхалирање или есенцијални масла. Мирисите

ставајте ги во комората за мириси на дното на навлажнувачот. Отворете ја комората и внимателно ставете една или неколку капки.

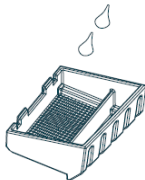

5. Вратете го капакот на резервоарот, завртете го во насока на стрелките на часовникот и цврсто затворете го. Внимавајте водата да не капе од резервоарот.



6. Вратете го резервоарот за вода на лежиштето во оригиналната положба. Водата веднаш почнува да тече во садот за вода.

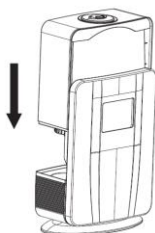

Предупредување: Внимателно и правилно вратете го резервоарот во лежиштето.

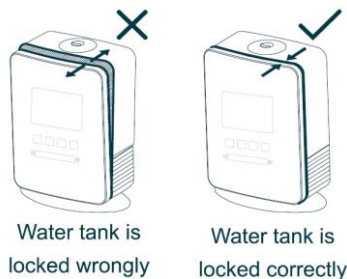

7. Ставете го капакот за испустот на пареа на апаратот. Капакот може да го вртите за пареата да излегува во саканата насока.
8. Вклучете го кабелот во штекерот. Не користете продолжен кабел.

Ќе чуете звучен сигнал, што значи дека апаратот може да се користи. Истовремено, на екранот ќе в идите црвена икона со ознака »POWER«.

9. За да го вклучите или исклучите апаратот, мора да притиснете на копчето ВКЛУЧИ/ИСКЛУЧИ на контролниот панел на навлажнувачот.

Кога апаратот е исклучен, може да изберете еден од трите начина на работа (SLEEP, INTELLIGENT, STANDARD).

Подолу е дадено подетално објаснување.

Предупредување: Кога за првпат го пуштате навлажнувачот, оставете го на собна температура најмалку еден час.





Совет: Менувајте ја водата во резервоарот секој ден, за да спречите појава на бактерии во неа.

10. Откако ќе го исклучите апаратот, извадете го кабелот од штекерот.

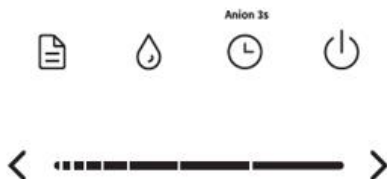
11. Испразнете ги резервоарот и садот за вода. Ако немате намера да го користите навлажнувачот два или повеќе дена, пребришете го со крпа.

Контролен панел со LCD екран



	“ON/OFF”
	“TIMER/ANION”
	“HUMIDITY”
	“-.....+”
	“MODE”:

• **Копче „ВКЛУЧИ/ИСКЛУЧИ“ (“ON/OFF”):**

Со притискање на копчето ВКЛУЧИ/ИСКЛУЧИ, апаратот автоматски почнува да работи (при стандарден начин на работа, интензитетот на навлажнување е среден).

На екранот светнува сината икона STANDARD (стандарден начин на работа). Процентот во портокалова боја ја прикажува релативната влажност во просторијата. Интензитетот на распрскувањето пареа е прикажано со сини колони.

• **Копче „ТАЈМЕР/АНЈОН“ (“TIMER/ANION”):**

Со притискање на ова копче, може да го прилагодувате времето по кое апаратот автоматски ќе се исклучи.

Притискајте го копчето за да го дотерате времето:

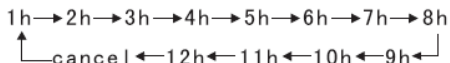

Со секое притискање на копчето, времето се продолжува за 1 час. Доколку во рок од 5 секунди нема никаква активност, тајмерот се вклучува со вклучен индикатор на тајмерот.

Тајмерот може да се намести на најмногу 12 часа.

Со притискање и држење на копчето 2-3 секунди, го вклучувате/исклучувате јонизаторот. Јонизацијата е процес на произведување негативни јони, кои се нарекуваат анјони. Кога се активира оваа функција, на екранот светнува сината икона со ознака „анјон“.

• **Копче за „ВЛАЖНОСТ“ (“HUMIDITY”):**

Со ова копче, се дотерува саканата влажност (RH) во просторијата. Влажноста може да биде од 40 до 80%. Кога не е подесена влажноста, на екранот се појавува ознаката “oL” (што значи без подесување). Со секое притискање на копчето, влажноста се зголемува за 10%.

Доколку во рок од 5 секунди нема никаква активност, подесувањето на влажноста се исклучува.

Кога во просторијата ќе се постигне саканата влажност, апаратот автоматски го намалува интензитетот на распрскување. Кога релативната влажност во просторијата ќе се спушти под саканата, апаратот почнува да работи со интензитетот на навлажнување што е подесен претходно.

• **Копче “-.....+”:**

Со ова копче може да го дотерате интензитетот на навлажнување. Може да изберете еден од шесте нивоа на распрскување. Со притискање на “-”, го намалувате интензитетот на распрскување на пареата, а со притискање на “+”, го зголемувате. Наместо да притискате “+” или “-”, може со прстот да повлечете по контролната црта, налево за намалување, а надесно за зголемување на интензитетот. Интензитетот на навлажнување може да се прилагодува кај сите три начини на работа.

• **Копче „НАЧИН НА РАБОТА“ (“MODE”):**

Може да изберете еден од трите начини на работа. Тоа се стандардниот (STANDARD), паметниот (INTELLIGENT), или стенд-бај (SLEEP) начин на работа. Со притискање на ова копче, може да изберете било кој од трите начина.

„стандарден“ начин на работа:

Ова е фабрички дотераниот начин на работа. Сами ги дотеруваате интензитетот на распрскување и релативната влажност во просторијата. Истото се однесува и на функциите на дотерување на времето и на јонизација.

„паметен“ начин на работа:

Кај овој начин на работа, навлажнувањот достигнува однапред определена влажност. Таа изнесува 40-60% RH. Кога релативната влажност во просторијата е најмалку 60%, апаратот автоматски го намалува интензитетот на распрскување. Кога релативната влажност е пониска од 40%, апаратот автоматски го зголемува интензитетот на распрскување. Кај овој начин на работа, може да го дотерате интензитетот на распрскување, но не и нивото на влажност во просторијата. Како и кај стандардниот начин, и кај овој може да ги дотерате функциите тајмер и јонизација.

„стенд-бај“ начин на работа:

Кај овој начин на работа, навлажнувањот достигнува однапред определена влажност. Таа изнесува 40-60% RH. Кога релативната

влажност во просторијата е најмалку 60%, апаратот автоматски го намалува интензитетот на распрскување. Кога релативната влажност е пониска од 40%, апаратот автоматски го зголемува интензитетот на распрскување.

Доколку не притиснете ниту едно копче најмалку 1 минута, сите икони се исклучуваат автоматски, со исклучок на иконата „power“. Во таков случај, може да притиснете кое и да е од копчињата за повторно да го вклучите екранот.

Фабрички подесеното работно време при „стенд-бај“ начин на работа е 8 часа. По тоа, апаратот автоматски се исклучува.

Кај овој начин на работа, може да го дотерате интензитетот на распрскување, но не и нивото на влажност во просторијата. Како и кај стандардниот начин, и кај овој може да ги дотерате функциите тајмер и јонизација.

Внимание:

- Пред да го дополните резервоарот за вода, секогаш исклучувајте го струјниот кабел од штекер,
- Автоматскиот прекинувач на параа го штити генераторот на параа од прегревање. И во двата случаи, навлажнувачот и натаму е вклучен и вентилаторот продолжува да работи.
- Безбедносниот прекинувач автоматски ја прекинува работата на генераторот на параа, за да спречи испуштање параа при прениско ниво на водата. Или во случај да го извадите резервоарот на вода. И во двата случаи, почнува да светка црвената икона со ознака „недостига вода“. Доколку дополните вода во рок од 15 минути и правилно го вратите резервоарот на место, навлажнувачот продолжува да работи во избраниот начин на работа. Во случај состојбата со недостиг на вода да потрае и по 15 минути, апаратот автоматски преминува во статус стенд-бај.

Чистење

Не употребувајте додатни средства за чистење. Никогаш да не го потопувате подножјето, приклучниот кабел или в такнувачот во вода или друга течност.

За чистење на парниот генератор не употребувајте метални или тврди предмети.

1. Исклучите го апаратот за влажење од електричната мрежа и дотерајте го копчето за вклучување/исклучување на положба за исклучување ("off").
2. Исклучите го резервоарот за вода и капакот на резервоарот со жешка вода. Можете да употребите и базичен детергент за миење садови или машина за миење садови.

3. За да ја исчистите внатрешноста на резервоарот за вода, наполните го со вода, непропустливо привијте ја затката, а потоа повеќепати истресете го резервоарот.

Забелешка: Погрижете се да по миењето во резервоарот или на капакот нема остатоци од сапуница.

4. Исклучите го подножјето со влажна крпа.

Совет: При редовно чистење можноста за затпување е мала.

Отстранување на бигор

Совети за отстранување бигор

И покрај тоа што навлажнувачот и јонизаторот има филтер за омекнување на водата, наша препорака е да користите изладена превриена вода, филтрирана или дестилирана вода. Проверете дали температурата на водата е пониска од 40°C. Чистете ги капакот на резервоарот, резервоарот за вода, генераторот на параа и садот за вода еднаш неделно. Користете ја четкичката за чистење што оди со апаратот. Секојпат кога го користите навлажнувачот, дополнувајте го резервоарот за вода со свежа вода. Кога немате намера да го користите навлажнувачот подолго време, исчистете ги сите делови на навлажнувачот, испразнете ги резервоарот и садот за вода и пребришете ги сите делови со мека, сува крпа.

Отстранување бигор од навлажнувачот

1. Исклучете го навлажнувачот од струја и завртете го копчето вклучи/исклучи на „исклучи“.
2. Ставете 100мл оцет (4% оцетна киселина) во садот за вода со 200мл вода и оставете го да кисне најмалку 2 часа. Оставете ја водата и оцетот во садот за вода најмалку 4 часа (по можност, цела ноќ).
3. Испразнете го садот за вода и пребришете го со мека крпа.
4. Ставете бел оцет (4% оцетна киселина) и на генераторот на параа и потоа пребришете го со влажна крпа.
5. Сите други делови и измијте ги со чиста вода.

Менување на филтрите

Во вашиот апарат има два филтри.

Првиот се нарекува филтер за омекнување на водата и е прикачен на капакот на резервоарот за вода. Овој филтер ја омекнува водата и го

сведува формирањето бигор во навлажнувачот на минимум.



Twist clockwise to install a new water softener

Вториот филтер е наречен филтер за активен јаглен и е лоциран на дното на апаратот, на местото на коешто воздух навлегува во навлажнувачот. Овој филтер ги отстранува прашина и другите мали честички од воздухот.

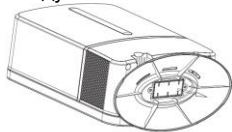

Remove the active carbon filter from the bottom

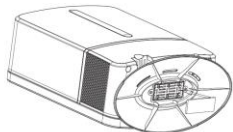

Install a new filter.

За да постигнете најдобри резултати во поглед на навлажнувањето и јонизирањето, наша препорака е да ги менувате и двата филтри на секои шест месеци. На тој начин, го продолжувате и корисниот век на апаратот.

ЖИВОТНА СРЕДИНА

Не го фрлајте на апаратот во нормален домашен отпад, туку во официјална колекција наменета за рециклирање. Со ова, вие помагате да се зачува животната средина.

ГАРАНЦИЈА И СЕРВИС

Ако ви требаат информации, или ако имате проблем, Ве молиме контактирајте го Gorenje центарот за грижа на корисници во вашата земја (види телефонски број во меѓународната гаранција). Ако вашата земја нема таков центар, контактирајте го вашиот локален дилер или Gorenje, Gorenje делот за мали апарати за домаќинство.

Не е за комерцијална употреба!

GORENJE
ВИ ПОСАКУВА ГОЛЕМО ЗАДОВОЛСТВО
ПРИ УПОТРЕБАТА НА ВАШИОТ АПАРАТ!

1. Mist outlet cover
2. Opening for spray
3. Handle
4. Reservoir
5. Water level window
6. Water softening filter
7. Lid / water outlet
8. Active carbon filter (bottom of housing)
9. Fragrance box
10. Cleaning brush for atomizer
11. Air outlet
12. Atomizer assy
13. Power cord
14. Functional panel with LCD

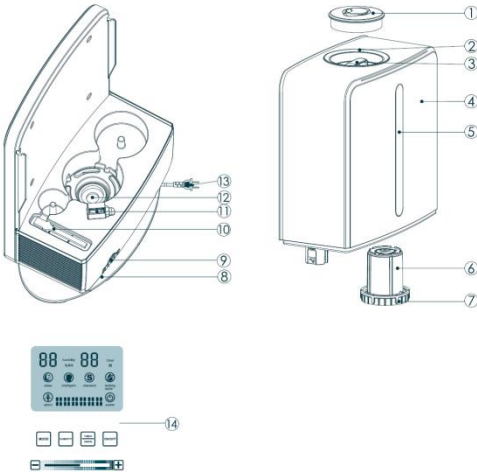

Warning

- Check if the voltage indicated on the type plate corresponds to the local mains voltage before you connect the appliance.
- The appliance is suitable for voltages from 220 to 240V.
- If the cord is damaged, have it replaced by Gorenje, a service centre authorised by Gorenje or similarly qualified persons in order to avoid a hazard.
- Keep the cord away from hot surfaces.
- This appliance is not intended for use by persons (including children) with reduced physical, sensory or mental capabilities, or lack of experience and knowledge, unless they have been given supervision or instruction concerning use of the appliance by a person responsible for their safety.
- This appliance can be used by children aged from 8 years and above and persons with reduced physical, sensory or mental capabilities or lack of experience and knowledge if they have been given supervision or instruction concerning use of the appliance in a safe way and understand the hazards involved.
Children shall not play with the appliance.
Cleaning and maintenance shall not be made by children unless they are older than 8 and supervised.
- Do not touch the steam generator when it is connected to electricity.

Important

Read this user manual carefully before you use the appliance and save it for future reference.

This appliance is marked according to the European directive 2012/19/EU on Waste Electrical and Electronic Equipment (WEEE). This guideline is the frame of a European-wide validity of return and recycling on Waste Electrical and Electronic Equipment.

Danger

Do not immerse the base of the humidifier in water and do not let water run into the base.

To prevent electric shock, never open the base.

Caution

- Switch off the appliance and unplug it produces a strange smell or an abnormal noise.
- Switch off the humidifier and unplug it before you move, clean or fill it.
- Do not turn on the humidifier when there is no water in the water tank.
- Do not use any metal or hard objects to clean the steam generator.
- Do not direct the mist output at furniture or electrical appliances.
- Make sure the humidifier and the mains cord are always out of reach of the baby (at least one metre away).
- Do not use the humidifier in damp places or close to water.
- Do not use the humidifier in places where the humidity level is more than 50%.
- Do not expose the humidifier to extreme heat or cold or to direct sunlight.
- Do not use the humidifier outdoors.
- The humidifier is only intended for household use.
- Never move or empty the humidifier while it is operating.
- Unplug the humidifier after each use.
- Never cover the humidifier with a towel or blanket.
- Noise level: $L_c < 35 \text{ dB(A)}$

Using the appliance

1. Make sure that the humidifier is 'off' and unplugged.
2. Remove the mist outlet cover.
3. Use the handle of the water tank to lift it vertically from the base.

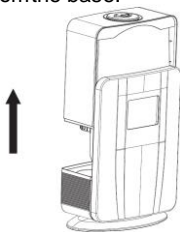

4. Turn the water tank upside down. Turn the tank cap anticlockwise to remove it and fill the tank with approx. 5 litres of clean water.

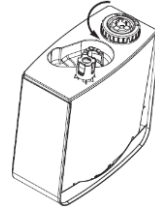

Tip: Use cold boiled water or distilled water. Make sure that the water temperature is not more than 40°C.

Put water only in the reservoir. Never put any additives, e.g. inhalants or oils, in the water tank.

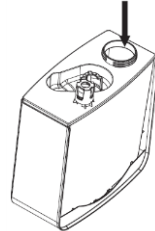

Warning: Never put any additives, e.g. inhalants or essential oils, in the reservoir. Fragrances add into fragrance box at the bottom of humidifier. Open box and carefully add a drop or few.

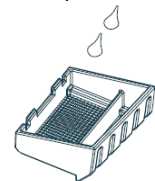

5. Put the lid back on the reservoir, turn the tank cap clockwise and tightly back it. Take care that water will not drip out of reservoir.



6. Put the water tank back onto the base in its original position. Water will start running into the water basin right away.

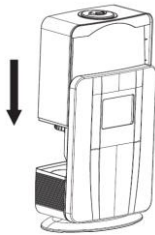

Warning: Be careful that you will put reservoir back correctly on the base.

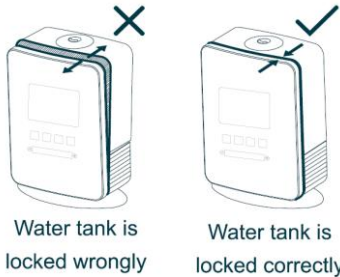

7. Put the mist outlet cover back onto the unit. You can rotate mentioned cover to place the mist outlet in the required position.

8. Put the plug in the wall socket. Do not use an extension cord. You will hear a beep which means that your appliance is ready for usage. At the same time you will see on the display red icon with word »power«.

9. For turning on and off your appliance you must push ON/OFF button on the functional panel of the humidifier. When your appliance is switched on you can choose among three modes of working (SLEEP, INTELLIGENT, STANDARD).

A more detailed explanation is below.

Warning: When using your humidifier for the first time, place it in the room temperature for at least half an hour.

Tip: Replace water in the reservoir every day in order to prevent formation of bacteria in it.

10. After switching off remove the plug from the wall socket.

11. Empty the reservoir and base. If you are not going to use the humidifier for two or more days, wipe it with a cloth.

Functional panel with LCD

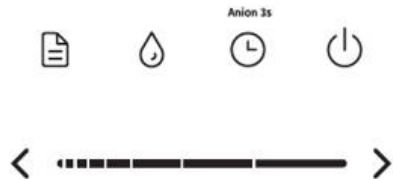

	“ON/OFF”
	“TIMER/ANION”
	“HUMIDITY”
	“-.....+”
	“MODE”:

• “ON/OFF” button:

When you press button for switching ON/OFF the appliance will automatically start working (in standard mode, the intensity of humidifying is on medium).

The display lights up blue icon STANDARD (standard mode). The % in orange show the relative humidity in the room. Intensity of spraying mist is shown by blue columns.

• “TIMER/ANION” button:

By pressing this button you can adjust time when the appliance will be turned off automatically.

Press this key to adjust the time:

1h → 2h → 3h → 4h → 5h → 6h → 7h → 8h
 ↑ cancel | ← 12h ← 11h ← 10h ← 9h ←

Each time you press button, the timer will increase for 1h. If there is no operation for 5 seconds, the timer starts with timer indicator on.

Max. setting time for timer is 12 hours.

When pressing and holding this button for 2-3 seconds, you will turn on/off ionizer. Ionization is process of producing negative ions which are called anions. When this function is activated, the display lights up blue icon labeled "anion".

• **“HUMIDITY” button:**

With that button you are setting required relative humidity (RH) in a room. Humidity is adjusted from 40-80%. It displays “oL” (means without setting) when humidity is not set. Each time you press the button humidity increases for 10%.

If there is no operation for 5 seconds, humidity setting will be off.

When you set relative humidity in room is reached, the appliance will automatically reduces intensity of spraying. In that case, the setting of intensity is not possible. When relative humidity in room is lower than being set, appliance will start working as intensity of humidifying has been set before.

• **Button & sliding bar “-.....+”:**

With this button you are setting intensity of humidifying. You can choose among six levels of spraying. When pressing – you decrease spraying of mist, when pressing + you increase spraying. Instead of pressing + or – you can slide on the control bar with a finger. Left for decreasing and right for increasing intensity.

Intensity of humidifying can be operated under all three modes.

• **“MODE” button:**

You can choose between three modes of working. These are STANDARD, INTELLIGENT in SLEEP. By pressing this button you follow all three modes.

“standard” mode:

This is default mode. You set the intensity of spraying and also relative humidity in room. The same is for functions of timer and ionization.

“intelligent” mode:

Your humidifier operates at a pre-set humidity under that mode. It is 40-60% RH. When relative humidity in room is at least 60%, appliance decreases intensity of spraying automatically. When relative humidity is lower than 40%, appliance increases intensity of spraying automatically.

Under that mode you can set intensity of spraying, but can not set humidity in a room. Like at standard mode also here you can set timer and ionization.

“sleep” mode:

Your humidifier operates at a pre-set humidity under that mode. It is 40-60% RH. When relative humidity in room is at least 60%, appliance decreases intensity of spraying automatically. When relative humidity is lower than 40%, appliance increases intensity of spraying automatically.

If there is no press on the buttons for at least 1 minute, all the icons except “power” will be shut off automatically. In this case, you may press any button to activate the display again.

The default working time for SLEEP mode is 8 hrs. After that, the unit turns off automatically.

Under that mode you can set intensity of spraying, but can not set humidity in a room. Like at standard mode also here you can set timer and ionization.

Note:

- Always unplug the appliance before you refill the water tank.
- automatic mist stop protects the steam generator from overheating. In both cases, the humidifier is still on and the fan continues to operate.
- The safety switch automatically switches off the steam generator to stop the mist output when the water level is too low. Or if you lift the water tank. In both cases the red icon labeled »water lacking« starts flashing. If you add water within 15 minutes and reinstall reservoir correctly, the humidifier will continue to operate under set mode. Under water-lacking protecting status, 15 mins later, unit will come into standby status automatically.

Cleaning

Do not use any extra purifiers.

Do not immerse the base, mains cord or mains plug in water or any other liquid.

Do not use any metal or hard objects to clean the steam generator.

1. Unplug the humidifier from the mains and set the on/off knob to ‘off’.
2. Clean the water tank and the tank cover with hot water. You can use some basic washing-up liquid or a dishwasher.
3. For the cleaning the inside of the water tank, fill in water, firmly tighten the tank cap and repeatedly shake the water tank.

Note: Make sure that you do not leave any washing up liquid in the water tank or tank cover.

4. Clean the base with a damp cloth.

Tip: Regular cleaning reduces jam.

Descaling

Tips to avoid scale

Nevertheless your humidifier and ionizer includes water softening filter we strongly recommend you to use cold boiled, filtered or distilled water. Make sure that the water temperature is lower 40°C. Clean the tank cover, the water tank, the steam generator and the water basin every week. Use clean brush which is added. Fill the water tank with fresh water every time you use the humidifier.

Clean all parts of the humidifier, empty the water tank and the water basin and dry all parts with a soft, dry cloth when you are not going to use your humidifier for a long time

Descaling the humidifier

1. Disconnect the humidifier and set the on/off knob to 'off'.
2. Fill the water basin with 100ml of vinegar (4% acetic acid) per 200ml of water and let it soak for at least four hours.
So leave the water and vinegar in the water basin for at least 4 hours (preferably overnight).
3. Empty the water basin and wipe it also with a soft cloth.
4. Put some white vinegar 4% acetic acid also on the steam generator and then wipe it away with a moist cloth.
5. Wash all other parts with clean water.

Changing filters

There are two filters in your appliance. First one is called filter for water softening and is attached to the lid of water tank. That filter makes water softer and minimizes formation of water scale into humidifier.



Twist clockwise to install a new water softener

Second filter is called active carbon filter and is located on the bottom of appliance where air comes into humidifier. That filter removes dust and other small particles from the air.

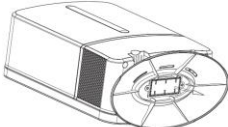

Remove the active carbon filter from the bottom

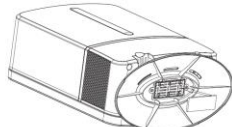

Install a new filter.

To achieve best possible results of humidifying

and ionizing we strongly recommend you to replace both filters each six months. That way you will also extend life of your appliance.

Environment

Do not throw away the appliance with the normal household waste at the end of its life, but hand it in at an official collection point for recycling. By doing this, you help to preserve the environment.

Guarantee & service

If you need information or if you have a problem, please contact the Gorenje Customer Care Centre in your country (you find its phone number in the worldwide guarantee leaflet). If there is no Customer Care Centre in your country, go to your local Gorenje dealer or contact the Service department of Gorenje domestic appliances.

For personal use only!

**GORENJE
WISHES YOU A LOT OF PLEASURE WHEN
USING YOUR APPLIANCE**

1. Capac orificiu aburi
2. Deschidere pentru pulverizare
3. Mâner
4. Rezervor
5. Fereaștră nivel apă
6. Filtru dedurizare apă
7. Capac / ieșire apă
8. Filtru carbon activ (partea de jos a carcasei)
9. Cutie arome
10. Perie curățare pentru pulverizator
11. Orificiu aer
12. Ansamblu pulverizator
13. Cablu alimentare
14. Panou funcțional cu LCD

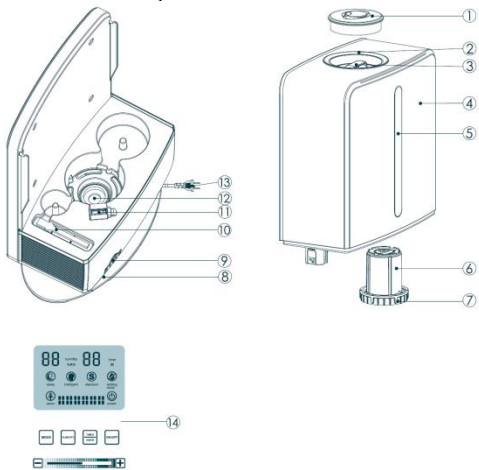

Important

Citiți cu atenție acest manual de instrucțiuni înainte de a utiliza aparatul și păstrați-l pentru a-l consulta pe viitor.

Acest aparat este marcat corespunzător directivei europene 2012/19/EU în privința aparatelor electrice și electronice vechi (waste electrical and electronic equipment - WEEE).

Directiva prescrie cadrul pentru o preluare înapoi, valabilă în întreaga UE, și valorificarea aparatelor vechi.

Pericol

Nu introduceți baza umidificatorului în apă și nu lăsați apa să curgă în interiorul bazei.

Pentru a preveni un șoc electric, nu deschideți baza umidificatorului.

Măsurile de precauție

- Înainte de a conecta aparatul, verificați dacă tensiunea indicată pe plăcuța cu informații corespunde cu tensiunea rețelei locale de alimentare.
- Aparatul funcționează la valori ale tensiunii cuprinse între 220 și 240V.
- În cazul în care cablul de alimentare este deteriorat și pentru a evita eventualele pericole, acesta va fi înlocuit de către reprezentanții Gorenje, un centru de service autorizat de către Gorenje sau de către personal calificat.
- Țineți cablul departe de suprafețele fierbinți.
- Acest aparat nu este destinat utilizării de către persoane (inclusiv copii) cu capacități fizice, senzoriale sau mentale reduse, sau care nu au experiență și cunoștințe, cu excepția cazului în care acestea sunt supravegheate sau învățate să utilizeze aparatul de către o persoană responsabilă pentru siguranța lor.
- Copiii nu trebuie să se joace cu aparatul.
- Acest aparat poate fi utilizat de copii cu vârste de cel puțin 8 ani și de persoane cu capacități fizice, senzoriale sau mentale reduse sau lipsite de experiență și cunoștințe numai cu condiția supravegherii sau instruirii lor cu privire la utilizarea aparatului într-un mod sigur și numai dacă înțeleg riscurile implicate. Copiii trebuie supravegheați, pentru a se asigura că nu se joacă cu aparatul. Curățarea și întreținerea ce cade în sarcina utilizatorului nu trebuie să fie efectuate de copii dacă aceștia nu au cel puțin 8 ani și dacă nu sunt supravegheați.

- Nu atingeți generatorul de abur atunci când acesta este conectat la rețeaua electrică.

Atenție

- Opriiți aparatul și scoateți-l din priză, dacă emană un miros ciudat sau emite un zgomot anormal.
- Opriiți umidificatorul și deconectați-l înainte de a-l muta, curăța sau umple.
- Nu porniți umidificatorul dacă nu există apă în rezervorul de apă.
- Nu utilizați obiecte dure sau de metal pentru a curăța generatorul de abur.
- Nu îndreptați orificiul de evacuare a aburului înspre mobilă sau înspre aparate electrice.
- Asigurați-vă că umidificatorul și cablul de alimentare nu sunt la îndemâna copiilor (cel puțin un metru distanță).
- Nu utilizați umidificatorul în locuri cu umiditate sau în apropierea apei.
- Nu utilizați umidificatorul în locuri în care nivelul de umiditate este mai mare de 50%.
- Nu expuneți umidificatorul la temperaturi extreme sau în lumina directă a soarelui.
- Nu utilizați umidificatorul în aer liber.
- Umidificatorul este destinat doar uzului casnic.
- Nu mutați sau goliți umidificatorul când acesta este în funcțiune.
- Deconectați umidificatorul după fiecare utilizare.
- Nu acoperiți umidificatorul cu un prosop sau cu o pătură.
- Nivelul de zgomot: Lc < 35 dB(A)

Utilizarea aparatului

1. Asigurați-vă că umidificatorul este 'off' (oprit) și nu se află în priză.
2. Îndepărtați capacul orificiului de aburi.
3. Folosiți mânerul rezervorului de apă pentru a-l ridica vertical de pe suport.

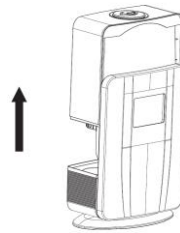

4. Întoarceți rezervorul de apă cu partea de jos în sus. Rotiți capacul rezervorului în sens invers acelor de ceasornic pentru a-l îndepărta și umpleți rezervorul cu aprox. 5 litri de apă curată.

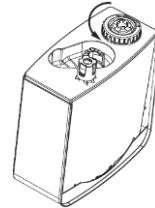

Sugestie: Folosiți apă fiartă rece sau apă distilată. Asigurați-vă că temperatura apei nu depășește 40°C.

Puneți apă doar în rezervor. Nu adăugați niciun aditiv, de ex. inhalanți sau uleiuri, în rezervorul de apă.

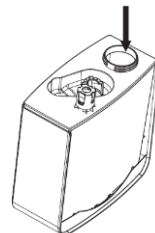

Atenție: Nu adăugați niciodată aditivi, de ex. inhalanți sau uleiuri esențiale, în rezervor. Adăugați aromele în cutia pentru arome din partea de jos a umidificatorului. Deschideți cutia și adăugați cu atenție o picătură sau câteva picături.

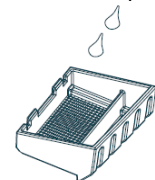

5. Așezați capacul la loc pe rezervor, rotiți capacul rezervorului în sensul acelor de ceasornic, și strângeți-l bine la loc. Asigurați-vă că nu se scurge apă din rezervor.



6. Puneți rezervorul de apă înapoi pe suport în poziția inițială. Apa va începe să curgă imediat în bazinul de apă.

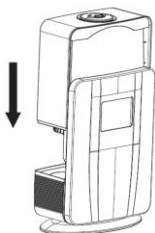

Sfat: Asigurați-vă că puneți rezervorul înapoi pe suport corect.

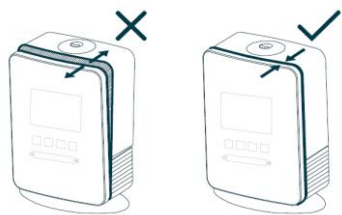

Water tank is locked wrongly

Water tank is locked correctly

Rezervorul de apă este fixat greșit. Rezervorul de apă este fixat corect.

7. Pune capacul orificiului de aburi înapoi pe unitate. Puteți să rotiți acest capac pentru a poziționa orificiul de aburi în poziția corectă.
8. Introduceți ștecherul în priză. Nu folosiți prelungitor. Veți auzi un semnal sonor care indică faptul că aparatul dumneavoastră poate fi folosit. În același timp va apărea pe ecran o fereastră roșie cu cuvântul »power« (pornire).
9. Pentru a deschide și închide aparatul, trebuie să apăsați butonul ON/OFF (PORNIT/ OPRIT) de pe ecranul funcțional al umidificatorului. Când aparatul dumneavoastră este pornit puteți alege dintre trei moduri de funcționare (SLEEP, INTELLIGENT, STANDARD) (VEGHE, INTELLIGENT, STANDARD). Găsiți mai jos explicații detaliate.

Atenție: Când folosiți umidificatorul pentru prima dată, puneți-l la temperatura camerei pentru cel puțin jumătate de oră.

Sugestie: Înlocuiți apa din rezervor în fiecare zi pentru a preveni formarea de bacterii.

10. După închidere, scoateți ștecherul din priză.
11. Goliți rezervorul și suportul. Dacă nu urmează să folosiți umidificatorul timp de două sau mai multe zile, ștergeți-l cu o cârpă.

Panou funcțional cu LCD



	“ON/OFF”
	“TIMER/ANION”
	“HUMIDITY”
	“-.....+”
	“MODE”:

• Butonul “ON/OFF”:

Când apăsați butonul pentru a comuta ON/OFF (PORNIT/ OPRIT) aparatul va începe automat să funcționeze (în modul standard, intensitatea de umidificare fiind medie). Pe ecran se aprinde fereastra albastră STANDARD (mod standard). Semnul % portocaliu indică

umiditatea relativă din cameră. Intensitatea aburilor pulverizați este indicată de coloane albastre.

• Butonul “**TEMPORIZATOR/ANION**”:

Apăsând acest buton puteți ajusta timpul în care aparatul se va închide automat.

Apăsați acest buton pentru a ajusta timpul:

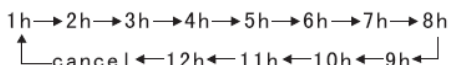

De fiecare dată când apăsați butonul, temporizatorul va crește cu 1 oră. Dacă timp de 5 secunde nu se face nicio operațiune, temporizatorul începe cu indicatorul temporizatorului pornit.

Durata maximă de setare a temporizatorului este 12 ore.

Când apăsați și țineți apăsat butonul timp de 2-3 secunde, veți porni/inchide ionizatorul. Ionizarea este procesul de producere de ioni negativi denumiți anioni. Când este activată această funcție, pe ecran se va lumina o fereastră albastră denumită "anion".

• Butonul “**UMIDITATE**”:

Folosind acest buton setați umiditatea relativă (UR) din cameră. Umiditatea se ajustează de la 40-80%. Se afișează “oL” (care înseamnă nesetat) când nu este setată umiditatea. De fiecare dată când apăsați butonul umiditatea crește cu 10%.

Dacă nu se realizează nicio operațiune timp de 5 secunde, setarea umidității se va închide.

Când se atinge în cameră umiditatea relativă, aparatul va reduce automat intensitatea pulverizării. În acest caz, nu este posibil să se seteze umiditatea. Când în cameră umiditatea relativă este mai scăzută decât cea setată, aparatul va începe să funcționeze la intensitatea umidității la care a fost setat anterior.

• Buton & bară glisare “-.....+”:

Folosind acest buton setați intensitatea umidificării. Puteți alege dintre șase niveluri de pulverizare. Când apăsați – reduceți pulverizarea aburilor, când apăsați + creșteți pulverizarea. În loc de a apăsa + sau – puteți glisa pe bara de control cu un deget. În stânga pentru a reduce intensitatea și în dreapta pentru a o crește.

Intensitatea umidificării poate fi setată în toate cele trei moduri.

• Butonul “**MOD**”:

Puteți alege dintre trei moduri de funcționare. Acestea sunt STANDARD, INTELIGENT și SLEEP

(STANDARD, INTELIGENT, VEGHE). Apăsând acest buton urmați toate cele trei moduri.

Modul “**standard**”:

Acesta este modul prestabilit. Setați intensitatea pulverizării, precum și umiditatea relativă din cameră. În acest mod se folosesc și funcțiile temporizator și ionizare.

Modul “**intelligent**”(intelligent):

Umidificatorul dumneavoastră funcționează la o umiditate presetată în acest mod. Aceasta este 40-60% UR. Când umiditatea relativă din cameră este de cel puțin 60%, aparatul reduce automat intensitatea pulverizării. Când umiditatea relativă este mai mică de 40%, aparatul crește automat intensitatea pulverizării.

În acest mod puteți seta intensitatea pulverizării, dar nu puteți seta umiditatea din cameră. Ca și în cazul modului standard și în acest mod puteți seta temporizatorul și ionizarea.

Modul “**sleep**”(veghe):

Umidificatorul dumneavoastră funcționează la o umiditate presetată în acest mod. Este vorba despre 40-60% UR. Când umiditatea relativă din cameră este de cel puțin 60%, aparatul reduce automat intensitatea pulverizării. Când umiditatea relativă este mai mică de 40%, aparatul crește automat intensitatea pulverizării.

Dacă nu se apasă butoanele timp de cel puțin 1 minut, toate ferestrele, cu excepția celui de “power” se vor închide automat. În acest caz, puteți apăsa orice buton pentru a reactiva afișajul.

Durata de funcționare prestabilită a modului SLEEP este de 8 ore. După această perioadă, unitatea se închide automat.

În acest mod puteți seta intensitatea pulverizării, dar nu puteți seta umiditatea din cameră. La fel ca și în modul standard și în acest mod puteți seta temporizatorul și ionizarea.

Notă:

- Întotdeauna scoateți din priză aparatul înainte de a reumple rezervorul cu apă.
- Oprirea automată a aburilor protejează generatorul de abur de supraîncălzire. În ambele cazuri, umidificatorul este încă pornit, iar ventilatorul continuă să funcționeze.
- Comutatorul de siguranță oprește generatorul de abur pentru a opri ieșirea aburilor când nivelul apei este prea scăzut. Sau dacă ridicați rezervorul de apă. În ambele cazuri fereastra roșie »water lacking « (lipsă apă) începe să clipească. Dacă adăugați apă în 15 minute și reinstalați corect rezervorul, umidificatorul va continua să funcționeze în modul stabilit. Pentru protecție în cazul lipsei apei, după 15 minute, unitatea va intra automat în mod standby.

Curățarea

Nu utilizați alte purificatoare.

Nu introduceți baza, cablul de alimentare sau ștecherul în apă sau orice alt lichid.

Nu utilizați obiecte dure sau de metal pentru a curăța generatorul de abur.

1. Deconectați umidificatorul de la sursa de alimentare și reglați butonul de pornire/oprire în poziția 'oprit'.
2. Curățați rezervorul și capacul rezervorului cu apă fierbinte. Puteți utiliza detergent lichid sau o mașină de spălat vase.
3. Pentru a curăța interiorul rezervorului, umpleți-l cu apă, strângeți bine capacul și agitați rezervorul în mod repetat.

Notă: Asigurați-vă că nu lăsați detergent în rezervorul de apă sau în capacul rezervorului.

4. Curățați baza cu o cârpă umedă.

Sfat: Curățarea regulată previne blocarea.

Înlăturarea depunerilor

Sugestii pentru a evita depunerile

Chiar dacă umidificatorul și ionizatorul includ un filtru de dedurizare a apei, vă recomandăm să folosiți apă fiartă rece, filtrată sau distilată. Asigurați-vă că temperatura apei este mai mică de 40°C. Curățați capacul rezervorului, rezervorul de apă, generatorul de aburi și bazinul de apă în fiecare săptămână. Folosiți peria de curățare care este adăugată. Umpleți rezervorul de apă cu apă proaspătă de fiecare dată când folosiți umidificatorul.

Curățați toate componentele umidificatorului, goliți rezervorul de apă și bazinul de apă și uscați toate componentele cu o cârpă moale, uscată când nu urmează să folosiți umidificatorul pentru o perioadă mai lungă

Înlăturarea depunerilor din umidificator

1. Deconectați umidificatorul și setați butonul on/off pe 'off' (oprit).
2. Umpleți bazinul de apă cu 100ml de oțet (4% acid acetic) în 200ml de apă și lăsați să se înmoaie cel puțin patru ore. Lăsați apa și oțetul în bazinul de apă cel puțin 4 ore (de preferat peste noapte).
3. Goliți bazinul de apă și ștergeți-l cu o cârpă moale.
4. Turnați oțet alb 4% acid acetic și pe generatorul de abur și apoi ștergeți-l cu o cârpă umedă.
5. Spălați toate celelalte părți cu apă curată.

Schimbarea filtrelor

Aparatul are două filtre.

Primul se numește filtru pentru dedurizarea apei și este atașat la capacul rezervorului de apă. Acest filtru dedurizează apa și reduce formarea de depuneri din apă în umidificator.



Twist clockwise to install a new water softener

Cel de-al doilea filtru se numește filtru carbon activ și se află pe fundul aparatului pe unde intră aerul în umidificator. Acest filtru îndepărtează praful și alte particule mici din aer.

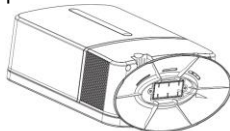

Remove the active carbon filter from the bottom

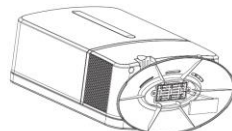

Install a new filter.

Pentru a obține cele mai bune rezultate posibile ale umidificării și ionizării vă recomandăm să înlocuiți ambele filtre la fiecare șase luni. Astfel veți prelungi durata de viață a aparatului dumneavoastră.

Mediul înconjurător

Nu aruncați aparatul împreună cu deșeurile casnice atunci când nu mai este utilizabil, ci înmânați-l la un punct oficial de colectare pentru reciclare. Astfel ajutați la conservarea mediului.

Garanție & service

Dacă aveți nevoie de informații sau aveți o problemă, contactați Centrul Relații Clienți Gorenje din țara dumneavoastră (veți găsi numărul de telefon în broșura de garanție tradusă în mai multe limbi). Dacă nu există niciun Centru de Relații Clienți în țara dumneavoastră, mergeți la dealer-ul local Gorenje sau contactați Departamentul de Service al Aparatelor Domestice Gorenje.

Numai pentru uz personal!

GORENJE
VĂ DOREȘTE SĂ FOLOSIȚI PRODUSELE
NOASTRE CU MULTĂ PLĂCERE

1. Kryt výstupu mlhy
2. Otvor rozprašovače
3. Držadlo
4. Nádoba
5. Okénko pro kontrolu hladiny vody
6. Filtr na změkčování vody
7. Víko / výstup vody
8. Aktivní uhlíkový filtr (dolní část základny)
9. Nádržka na vonnou esenci
10. Kartáček na čištění rozprašovače
11. Odvod vzduchu
12. Sestava rozprašovače
13. Přívodní šňůra
14. Ovládací panel s LCD

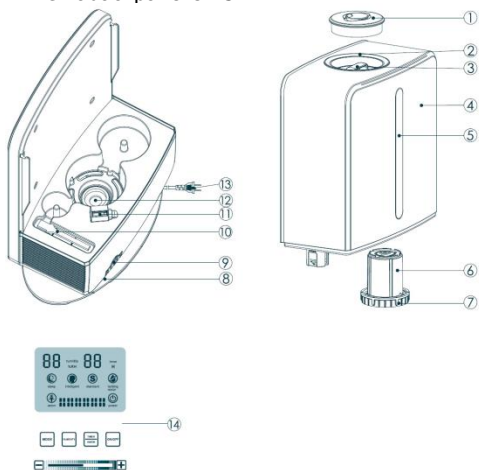

Důležité

Před používáním spotřebiče si tento návod k obsluze důkladně přečtěte a uložte ho na bezpečné místo, abyste do něho mohli v budoucnu nahlédnout.

Tento spotřebič je označen v souladu s evropskou směrnicí 2012/19/EU o odpadních elektrických a elektronických zařízeních (WEEE/OEEZ). Tato směrnice je rámcem s celoevropskou platností pro sběr a recyklaci odpadů z elektrických a elektronických zařízení.

Nebezpečí

Neponořujte základnu zvlhčovače do vody a dbejte na to, aby voda nepronikla do základny.

Abyste se vyhnuli zásahu elektrickým proudem, nikdy základnu neotevírejte.

Upozornění

- Před zapojením spotřebiče zkontrolujte, zda napětí uvedené na typovém štítku odpovídá místnímu síťovému napětí.
 - Spotřebič je vhodný pro napětí od 220 do 240 V.
 - Jestliže je napájecí kabel poškozený, nechte ho vyměnit společností Gorenje, autorizovaným servisním střediskem nebo podobně kvalifikovanými osobami, aby bylo vyloučeno jakékoli nebezpečí.
 - Udržujte přívodní kabel v dostatečné vzdálenosti od horkých povrchů.
 - Tento spotřebič není určen pro osoby (včetně dětí) se sníženou fyzickou, smyslovou nebo mentální schopností ani pro osoby s nedostatkem zkušeností a znalostí, pokud nejsou pod dozorem osoby odpovědné za jejich bezpečnost nebo pokud jim tato osoba nedává pokyny týkající se používání tohoto spotřebiče.
 - Děti si se spotřebičem nesmějí hrát.
 - Děti ve věku do 8 let je třeba udržovat mimo dosah, nejsou-li pod trvalým dohledem.
- Toto zařízení mohou používat děti od 8 let a osoby s omezenou fyzickou, smyslovou či mentální schopností či osoby bez dostatečných zkušeností a znalostí, jsou-li pod dohledem, nebo pokud jim byly poskytnuty pokyny ohledně bezpečného používání zařízení a pokud znají související rizika. Děti by měly být pod dohledem, aby si nemohly s tímto spotřebičem hrát. Čištění a uživatelskou údržbu nesmí provádět děti do 8 let a bez dozoru.
- Nedotýkejte se generátoru páry, když je připojen k elektrickému napájení.

Pozor

- Pokud ze spotřebiče bude vycházet silný zápach nebo abnormální hluk, vypněte ho a odpojte napájecí šňůru ze zásuvky.
- Před přemísťováním, čištěním nebo doplňováním zvlhčovače přístroj vypněte a vytáhněte napájecí šňůru ze zásuvky.
- Zvlhčovač nezapínejte, pokud v nádrži není voda.
- Pro čištění generátoru páry nepoužívejte žádné kovové ani tvrdé předměty.
- Dbejte na to, aby výstup mlhy nebyl nasměrován na nábytek ani na elektrické spotřebiče.
- Dbejte na to, aby zvlhčovač a napájecí šňůra byly vždy mimo dosah dětí (ve vzdálenosti minimálně jeden metr).
- Zvlhčovač nepoužívejte na vlhkých místech ani v blízkosti vody.
- Zvlhčovač nepoužívejte na místech, kde je úroveň vlhkosti vyšší než 50 %.
- Zvlhčovač nevystavujte extrémnímu teplu ani chladu nebo přímému slunečnímu svitu.
- Zvlhčovač nepoužívejte ve venkovním prostředí.
- Zvlhčovač je určen výhradně pro používání v domácnosti.
- Zvlhčovač nikdy nepřemísťujte ani nevyprazdňujte, když je v provozu.
- Po každém použití vytáhněte napájecí šňůru ze zásuvky.
- Zvlhčovač nikdy nezakrývejte ručníkem nebo přikrývkou.
- Hladina hluku: $L_c < 35 \text{ dB(A)}$

Používání spotřebiče

1. Zkontrolujte, zda je zvlhčovač vypnutý a napájecí šňůra vytažená ze zásuvky.
2. Sundejte kryt výstupu mlhy.
3. Při zvedání zásobníku vody ze základny používejte jeho rukojeť.

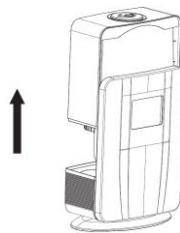

4. Otočte zásobník vody dnem vzhůru. Odšroubujte víčko zásobníku proti směru hodinových ručiček a naplňte zásobník přibližně 5 litry čisté vody.

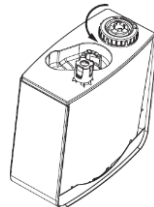

Tip: Používejte studenou převařenou nebo destilovanou vodu. Dbejte na to, aby teplota vody nebyla vyšší než 40 °C.

Vodou naplňte pouze nádrž na vodu. Zásobník vody nikdy nenaplňujte žádnými přísadami, například inhalačními prostředky nebo oleji.

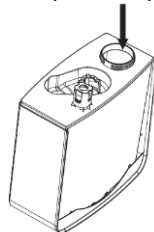

Upozornění: Nádrž na vodu nikdy nenaplňujte žádnými přísadami, například inhalačními prostředky nebo vonnými oleji. Vonné esence přidejte do nádržky na vonné esence v dolní části zvlhčovače. Otevřete nádržku a opatrně přidejte jednu kapku nebo několik kapek.

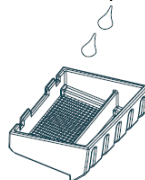

5. Nasaďte víko zpátky na nádrž, zašroubujte víčko zásobníku ve směru hodinových ručiček a utáhněte ho. Dejte pozor, aby voda z nádrže neodkapávala.



6. Nasadte zásobník vody zpět na základnu do jeho původní polohy.
Voda začne hned téci do vany.

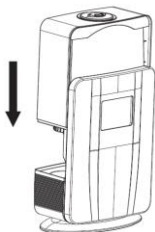

Upozornění: Ujistěte se, že jste nádrž správně nasadili zpátky na základnu.

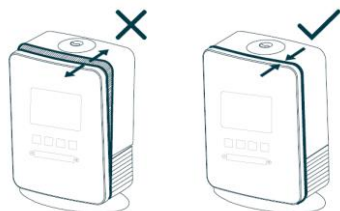

Water tank is
locked wrongly

Water tank is
locked correctly

7. Nasadte kryt výstupu mlhy zpátky na přístroj. Uvedeným krytem můžete otáčet tak, abyste výstup mlhy uvedli do požadované polohy.
8. Připojte zástrčku do stěnové zásuvky. Nepoužívejte prodlužovací šňůru. Uslyšíte pípnutí, což znamená, že spotřebič je připraven k použití. Zároveň uvidíte na displeji červenou ikonu se slovem „power“ (napájení).
9. Pro zapnutí a vypnutí spotřebiče musíte stisknout tlačítko ON/OFF na ovládacím panelu zvlhčovače.

Po zapnutí spotřebiče si můžete vybrat jeden ze tří režimů provozu (SLEEP, INTELLIGENT, STANDARD).

Podrobnější vysvětlení je uvedeno níže:

Upozornění: Při prvním použití zvlhčovače ho nechte stát alespoň půl hodiny při teplotě místnosti (okolní teplota).

Tip: Vyměňujte vodu v zásobníku každý den, abyste zamezili tvorbě bakterií.

10. Po vypnutí vytáhněte síťovou zástrčku ze zásuvky.
11. Vyprázdněte zásobník a základnu. Pokud zvlhčovač nebudete dva dny nebo déle používat, otřete ho utěrkou.

Ovládací panel s LCD



	“ON/OFF”
	“TIMER/ANION”
	“HUMIDITY”
	“-.....+”
	“MODE”:

• Tlačítko „ON/OFF“:

Po stisknutí tlačítka ON/OFF začne spotřebič automaticky pracovat (ve standardním režimu, intenzita zvlhčování je nastavena na střední úroveň).

Na displeji se rozsvítí modrá ikona STANDARD (standardní režim). Oranžový symbol % ukazuje relativní vlhkost v místnosti. Intenzitu rozprašování mlhy označují modré sloupce.

• Tlačítko „TIMER/ANION“:

Stisknutím tohoto tlačítka můžete nastavit čas, kdy se spotřebič automaticky vypne.

Stisknutím tohoto tlačítka nastavíte čas:

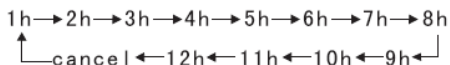

Při každém stisknutí tlačítka se zvýší časovač o 1 hodinu. Pokud se 5 sekund nic neděje, časovač se spustí se zapnutým ukazatelem časovače.

Maximální doba nastavení časovače je 12 hodin.

Pokud stisknete toto tlačítko a podržíte ho stisknuté po dobu 2–3 sekund, zapnete/vypnete ionizér. Ionizace je proces vytváření záporných iontů, které se nazývají anionty. Když je tato funkce aktivní, na displeji se rozsvítí modrá ikona označená „anion“.

• Tlačítko „HUMIDITY“:

S tímto tlačítkem nastavujete požadovanou relativní vlhkost (RH) v místnosti. Vlhkost je nastavená mezi 40–80 %. Symbol „oL“ (znamená bez nastavení) se zobrazí, když vlhkost není nastavená. Při každém stisknutí tlačítka se zvýší vlhkost o 10 %.

Pokud se 5 sekund nic neděje, nastavení vlhkosti se vypne.

Po dosažení nastavené relativní vlhkosti v místnosti spotřebič automaticky sníží intenzitu rozprašování. V takovém případě není možné intenzitu nastavit. Pokud bude relativní vlhkost v místnosti nižší než nastavená hodnota, spotřebič začne pracovat s dříve nastavenou intenzitou rozprašování.

• Tlačítko a lišta „—.....+“:

Tímto tlačítkem nastavujete intenzitu zvlhčování. Vybrat si můžete mezi šesti úrovněmi zvlhčování. Když stisknete –, snížíte rozprašování mlhy, když stisknete +, zvýšíte rozprašování. Místo stisknutí + nebo – můžete prstem posunovat ovládací lištu. Vlevo pro snižování a vpravo pro zvyšování intenzity. Intenzitu zvlhčování lze ovládat ve všech třech režimech.

• Tlačítko „MODE“:

Vybrat si můžete mezi třemi režimy provozu. Jedná se o tyto režimy: STANDARD, INTELLIGENT a SLEEP. Stisknutím tohoto tlačítka aktivujete postupně všechny tři režimy.

Režim „STANDARD“:

Jde o výchozí režim. Nastavujete intenzitu rozprašování i relativní vlhkost v místnosti. Totéž platí pro funkce časovače a ionizaci.

Režim „INTELLIGENT“:

V tomto režimu zvlhčovač pracuje při předem nastavené vlhkosti. Jde o relativní vlhkost 40–60 %. Pokud je relativní vlhkost v místnosti minimálně 60 %, spotřebič automaticky sníží intenzitu rozprašování. Pokud je relativní vlhkost nižší než 40 %, spotřebič automaticky zvýší intenzitu rozprašování.

V tomto režimu můžete nastavit intenzitu rozprašování, ale nemůžete nastavit vlhkost v místnosti. Podobně jako ve standardním režimu i zde můžete nastavit časovač a ionizaci.

Režim „SLEEP“:

V tomto režimu zvlhčovač pracuje při předem nastavené vlhkosti. Jde o relativní vlhkost 40–60 %. Pokud je relativní vlhkost v místnosti minimálně 60 %, spotřebič automaticky sníží intenzitu rozprašování. Pokud je relativní vlhkost nižší než 40 %, spotřebič automaticky zvýší intenzitu rozprašování.

Pokud nestisknete žádné tlačítko po dobu minimálně 1 minuty, všechny ikony, kromě „power“, automaticky zhasnou. V tomto případě můžete stisknutím jakéhokoli tlačítka znovu aktivovat displej.

Výchozí doba provozu pro režim SLEEP je 8 hodin. Poté se spotřebič automaticky vypne.

V tomto režimu můžete nastavit intenzitu rozprašování, ale nemůžete nastavit vlhkost v místnosti. Podobně jako ve standardním režimu i zde můžete nastavit časovač a ionizaci.

Pozn.:

- Před doplňováním zásobníku vody vždy spotřebič odpojte vytažením napájecí šňůry ze zásuvky.
- Automatické zastavení mlhy chrání generátor páry před přehřátím. V obou případech zvlhčovač zůstane stále zapnutý a ventilátor bude pokračovat v provozu.
- Jestliže bude hladina vody příliš nízká, bezpečnostní spínač automaticky vypne generátor páry, a tím se zastaví výstup mlhy. Nebo když zvednete nádrž na vodu. V obou případech začne blikat červená ikona označená „water lacking“ (nedostatek vody). Pokud přidáte vodu do 15 minut a zásobník správně nasadíte zpět, zvlhčovač bude pokračovat v nastaveném režimu. Ve stavu ochrany proti nedostatku vody, o 15 minut později, spotřebič automaticky přejde do pohotovostního stavu.

Čištění

Nepoužívejte žádné zvláštní čisticí prostředky.

Neponořujte základnu, přívodní šňůru nebo zástrčku do vody ani do jakékoliv jiné kapaliny.

Pro čištění generátoru páry nepoužívejte žádné kovové ani tvrdé předměty.

1. Vytáhněte přívodní šňůru zvlhčovače ze zásuvky a nastavte hlavní vypínač do polohy ‚vypnuto‘.
2. Očistěte zásobník vody a jeho kryt teplou vodou. Můžete použít některou čisticí kapalinu nebo přípravek na mytí nádobí.
3. Pokud chcete vyčistit vnitřek zásobníku vody, naplňte zásobník vodou, pevně dotáhněte víčko a několikrát zásobníkem vody zatřepejte.

Poznámka: Dbejte na to, abyste v zásobníku vody nebo v krytu nádrže nenechali žádný mycí přípravek.

4. Očistěte základnu vlhkou utěrkou.

Tip: Pravidelné čištění omezuje zanášení.

Odstraňování vodního kamene

Tipy, jak se vyhnout kotelnímu kameni

Přestože zvlhčovač obsahuje filtr na změkčování vody, důrazně doporučujeme používat studenou převařenou, filtrovanou nebo destilovanou vodu. Dbejte na to, aby teplota vody byla nižší než 40 °C. Čistěte kryt zásobníku, vlastní zásobník vody, generátor páry a vanu na vodu každý týden. Používejte kartáček na čištění, který je součástí balení. Vždy při používání zvlhčovače naplňte zásobník vody čerstvou vodou.

Očistěte všechny části zvlhčovače, vyprázdněte zásobník vody a vanu na vodu a vysušte všechny části měkkou, suchou utěrkou v případě, že se chystáte zvlhčovač delší dobu nepoužívat.

Odstraňování vodního kamene ze zvlhčovače

1. Odpojte zvlhčovač a nastavte hlavní vypínač do polohy ‚vypnuto‘.
2. Naplňte vanu na vodu 100 ml octa (4% kyselinou octovou) na 200 ml vody a nechte roztok alespoň čtyři hodiny působit. Nechte vodu a ocet ve vaně na vodu alespoň 4 hodiny (nejlépe přes noc).
3. Vyprázdněte vanu na vodu a otřete ji měkkou utěrkou.
4. Nalijte trochu bílého octa nebo 4% kyseliny octové také do generátoru páry a potom ho otřete vlhkou utěrkou.
5. Umyjte všechny ostatní části čistou vodou.

Výměna filtrů

Tento spotřebič obsahuje dva filtry. Prvním z nich je filtr na změkčování vody, který je připevněn k víku zásobníku vody. Tento filtr změkčuje vodu a minimalizuje tvorbu vodního

kamene ve zvlhčovači.



Twist clockwise to install a new water softener

Druhým filtrem je aktivní uhlíkový filtr, který je umístěn v dolní části spotřebiče, kde vzduch vstupuje do zvlhčovače. Tento filtr odstraňuje prach a ostatní malé částice ze vzduchu.

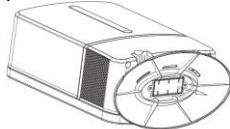

Remove the active carbon filter from the bottom

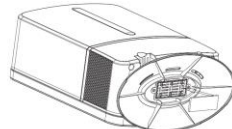

Install a new filter.

K dosažení nejlepších možných výsledků Zvlhčování a ionizace důrazně doporučujeme měnit filtry každých šest měsíců. Tím prodloužíte životnost svého spotřebiče.

Životní prostředí

Spotřebič na konci jeho životnosti nevyhazujte do běžného domovního odpadu, ale předejte ho k recyklaci na oficiálním sběrném místě. Tímto způsobem pomůžete chránit životní prostředí.

Záruka a servis

S případnými žádostmi o informace nebo s problémem se prosím obračete na centrum péče o zákazníky společnosti Gorenje ve vaší zemi (telefonní číslo na centrum péče o zákazníky najdete na celosvětovém záručním listě). Jestliže se ve vaší zemi žádné centrum péče o zákazníky nenachází, obraťte se na svého místního obchodního zástupce společnosti Gorenje nebo na servisní oddělení společnosti Gorenje pro domácí spotřebiče.

Pouze pro osobní použití!

**SPOLEČNOST GORENJE
VÁM PŘEJE MNOHO PŘÍJEMNÝCH ZÁŽITKŮ
PŘI POUŽÍVÁNÍ TOHOTO SPOTŘEBIČE**

1. Kryt vývodu
2. Otvor pre sprej
3. Rukoväť
4. Zásobník
5. Okienko úrovne vody
6. Zmäččovací vodný filter
7. Vrchnák / odvod vody
8. Aktívny uhlíkový filter (spodná časť telesa)
9. Skrinka na voňavku
10. Čistiaca kefa pre rozprašovač
11. Výstup vzduchu
12. Rozprašovač
13. Sieťový kábel
14. Ovládací panel s LCD displejom

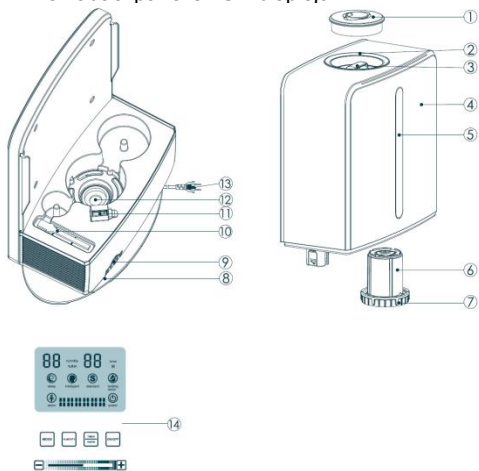

Varovania

- Pred pripojením spotrebiča skontrolujte, či je v elektrickej zásuvke rovnaké napätie ako je uvedené na štítku spotrebiča.
- Spotrebič je vhodný pre napätie od 220 do 240V.
- Aby sa predišlo nebezpečenstvu, poškodený napájací kábel nechajte vymeniť v autorizovanom servise Gorenje alebo kvalifikovaným pracovníkom.
- Napájací kábel neumiestňujte v blízkosti horúcich povrchov.
- Tento spotrebič nie je ručený na používanie osobami (vrátane detí) so zníženými fyzickými, zmyslovými alebo duševnými schopnosťami, alebo s nedostatkom znalostí a skúseností, pokiaľ nie sú pod dohľadom osoby zodpovednej za ich bezpečnosť a neboli poučené o použití spotrebiča.
- Deti sa nesmú hrať so spotrebičom.
- Toto zariadenie môžu používať deti od 8 rokov a osoby s obmedzenou fyzickou, zmyslovou či mentálnou schopnosťou či osoby bez dostatočných skúseností a znalostí, pokiaľ sú pod dozorom, alebo pokiaľ im boli poskytnuté pokyny o bezpečnom používaní zariadenia a pokiaľ poznajú súvisiace riziká.
Dbajte na to, aby sa deti nehrali so zariadením. Čistenie a užívateľská údržba nesmú robiť deti do 8 rokov a deti bez dozoru.
- Nedotýkajte sa parného generátora, pokiaľ je pripojený k napájaniu.

Dôležité

Pred použitím spotrebiča si pozorne prečítajte návod na obsluhu a odložte si ho pre prípad budúceho použitia.

Tento spotrebič je označený v súlade s európskou smernicou 2012/19/EU o starých elektrických a elektronických zariadeniach (WEEE). Táto smernica má celoeurópsku platnosť o zbere a recyklácii starých elektrických a elektronických zariadení.

Nebezpečenstvo

Základňu zvlhčovača neponárajte do vody a nevystavujte vode.
Na zabránenie úrazu elektrickým prúdom neotvárajte základňu.

Upozornenia

- Ak spotrebič vytvára neobvyklý zápach alebo hluk, vypnite ho a odpojte od napájania.
- Pred premiestnením, čistením alebo plnením spotrebič vypnite a odpojte od napájania.
- Nikdy nezapínajte spotrebič, keď v zásobníku nie je voda.
- Na čistenie pamätého generátora nepoužívajte kovové alebo tvrdé predmety.
- Paru nesmerujte na nábytok alebo iné spotrebiče.
- Vždy skontrolujte, že spotrebič a napájací kábel je mimo dosahu dieťaťa (minimálne jeden meter).
- Spotrebič nepoužívajte na vlhkých miestach alebo v blízkosti vody.
- Spotrebič nepoužívajte na miestach, kde je vlhkosť viac ako 50%.
- Spotrebič nevystavujte extrémnemu chladu a teplu alebo priamemu slnečnému žiareniu.
- Spotrebič nepoužívajte v exteriéri.
- Spotrebič je určený na použitie v domácnosti.
- Počas prevádzky spotrebič nepremiestňujte a nevyprázdňujte.
- Po každom použití spotrebič odpojte od napájania.
- Spotrebič nikdy nezakrývajte uterákom alebo prikrývkou.
- Hladina hluku: $L_c < 35 \text{ dB(A)}$

Použitie spotrebiča

1. Uistite sa, že zvlhčovač je vypnutý a odpojený.
2. Odstráňte kryt výstupu.
3. Pomocou rukoväte zásobníka vody ho nadvihnite zo základne.

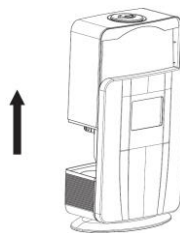

4. Otočte zásobník vody hore nohami. Otočte veko nádrže proti smeru hodinových ručičiek, aby ste ho odstránili a naplnili zásobník s cca. 5 litrami čistej vody.

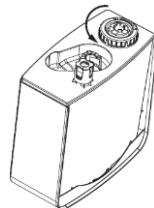

Rada: Použite studenú prevarenú vodu alebo destilovanú vodu. Uistite sa, že teplota vody nie je vyššia ako 40°C.

Vodu dávajte len do zásobníka. Nikdy nepridávajte žiadne prísady, napríklad inhalátory alebo oleje do zásobníka s vodou.

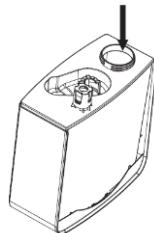

Varovanie: Nikdy nepridávajte žiadne prísady, napr. prchavé látky alebo esenciálne oleje do zásobníka. Vôňu pridajte do skrinky s voňavkou v dolnej časti zvlhčovača. Otvorte skrinku a opatrne nakvapkajte.

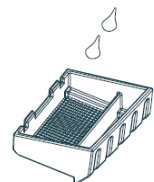

5. Veko založte späť na zásobník, otočte veko zásobníka v smere hodinových ručičiek pevne dotiahnite. Dbajte na to, aby vody nekvapkala zo zásobníka.



6. Zásobník vody založte späť na základňu na jeho pôvodné miesto. Voda začne prúdiť do vodnej nádrže hneď.

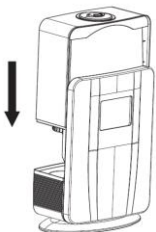

Upozornenie: Dbajte na správne založenie zásobníka do základne.

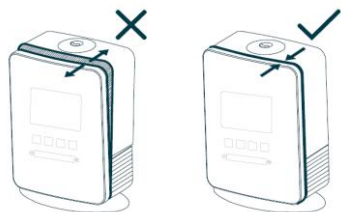

Water tank is locked wrongly

Water tank is locked correctly

7. Kryt výstupu založte naspäť do jednotky. Uvedeným krytom môžete otáčať, aby ste ho umiestnili do požadovanej polohy.
8. Zasuňte zástrčku do zásuvky. Nepoužívajte predlžovacie káble. Zaznie zvukový signál, čo znamená, že váš spotrebič je pripravený na použitie. Zároveň uvidíte na displeji červenú ikonku so slovom "power".
9. Na zapnutie a vypnutie vášho spotrebiča musíte stlačiť tlačidlo ON / OFF na ovládacom paneli zvlhčovača.

Keď je váš spotrebič zapnutý, môžete vybrať medzi tromi režimami prevádzky (SLEEP (SPÁNOK), INTELLIGENT (INTELIGENTNÝ), STANDARD (ŠTANDARDNÝ)). Podrobnejšie vysvetlenie je nižšie.

Varovanie: Pri prvom použití vášho zvlhčovača ho umiestnite do izbovej teploty najmenej na pol hodinu.

Rada: Vymeňte vodu v zásobníku každý deň, aby ste zabránili tvorbe baktérií v zásobníku.

10. Po vypnutí vyberte zástrčku z elektrickej zásuvky.
11. Vyprázdnite zásobník a základňu. Ak nebudete zvlhčovač používať dva alebo viac dní, utrite ho handričkou.

Ovládací panel s LCD displejom



	"ON/OFF"
	"TIMER/ANION"
	"HUMIDITY"
	"-...+"
	"MODE":

• Hlavný vypínač "ON/OFF":

Keď stlačíte hlavný vypínač na ZAPNUTIE / VYPNUTIE spotrebiča, začne automaticky pracovať (v štandardnom režime, intenzita zvlhčovania je stredná).

Displej rozsvieti modrú ikonku STANDARD (štandardný režim). % oranžovo ukazuje relatívnu vlhkosť v miestnosti. Intenzita rozprašovania je znázornená modrými stĺpcami.

- **Tlačidlo "TIMER/ANION" (ČASOVAČ/ANION):**
Stlačením tohto tlačidla môžete nastaviť čas, kedy sa spotrebič automaticky vypne.
Stlačte toto tlačidlo pre nastavenie času:

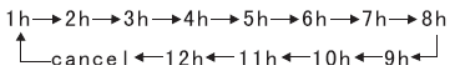

Vždy, keď stlačíte tlačidlo, čas sa zvýši o 1 hodinu. Ak nevykonáte žiadnu operáciu v priebehu 5 sekúnd, časovač sa spustí so zapnutým indikátorom.
Maximálne nastavenie času časovača je 12 hodín.

Keď stlačíte a podržíte toto tlačidlo po dobu 2 - 3 sekúnd, zapnete / vypnete ionizér. Ionizácia je proces tvorby záporných iónov, ktoré sa nazývajú anióny. Keď je táto funkcia aktivovaná, displej rozsvieti modrú ikonku označenú "anion".

- **Tlačidlo "HUMIDITY" (VLHKOSŤ):**

Pomocou tohto tlačidla nastavujete požadovanú relatívnu vlhkosť (RH) v miestnosti. Vlhosť sa nastavuje v rozsahu 40 - 80%. Zobrazuje "oL" (znamená bez nastavenia), keď vlhkosť nie je nastavená. Po každom stlačení tlačidla zvýšite vlhkosť o 10%.

Ak nevykonáte žiadnu operáciu po dobu 5 sekúnd, nastavenie vlhkosti sa vypne.

Keď sa nastavená relatívna vlhkosť v miestnosti dosiahne, spotrebič automaticky zníži intenzitu rozprašovania. V takom prípade nie je nastavenie intenzity možné. Keď je relatívna vlhkosť v miestnosti nižšia ako bola nastavená, spotrebič začne pracovať podľa vopred nastavenej intenzity vlhkosti.

- **Tlačidlo & posúvny ovládač "-...+":**

Pomocou tohto tlačidla nastavujete intenzitu zvlhčovania. Môžete si vybrať medzi šiestimi úrovňami rozprašovania. Keď stlačíte - znížite rozprašovanie, keď stlačíte +, zvýšite rozprašovanie. Namiesto stlačenia + alebo - môžete posúvať prst po ovládacej lište. Doľava pre zníženie a doprava pre zvýšenie intenzity. Intenzitu zvlhčovania môžete prevádzkovať vo všetkých troch režimoch.

- **Tlačidlo "MODE" (REŽIM):**

Môžete si vybrať medzi tromi režimami prevádzky. Sú to STANDARD (štandardný), INTELLIGENT (inteligentný) a SLEEP (spánok). Stlačením tohto tlačidla prepínate všetky tri režimy.

"štandardný" režim:

Toto je predvolený režim. Nastavíte intenzitu rozprašovania a tiež relatívnu vlhkosť v miestnosti. Rovnako to platí pre funkcie časovača a ionizácie.

"inteligentný" režim:

Váš zvlhčovač pracuje na vopred nastavenej vlhkosti v tomto režime. Je to 40 - 60 % RH. Keď je relatívna vlhkosť v miestnosti najmenej 60 %, spotrebič zníži intenzitu rozprašovania automaticky. Keď je relatívna vlhkosť nižšia ako 40 %, spotrebič zvýši intenzitu rozprašovania automaticky.

V tomto režime môžete nastaviť intenzitu rozprašovania, ale nemôžete nastaviť vlhkosť v miestnosti. Rovnako, ako v štandardnom režime, aj tu môžete nastaviť časovač a ionizáciu.

režim "spánok":

Váš zvlhčovač pracuje na vopred nastavenej vlhkosti v tomto režime. Je to 40 - 60 % RH. Keď je relatívna vlhkosť v miestnosti najmenej 60 %, spotrebič zníži intenzitu rozprašovania automaticky. Keď je relatívna vlhkosť nižšia ako 40 %, spotrebič zvýši intenzitu rozprašovania automaticky.

Ak nestlačíte žiadne tlačidlo najmenej 1 minútu, všetky ikony okrem "power" automaticky zhasnú. V takom prípade, môžete stlačením ľubovoľného tlačidla displej znovu aktivovať.

Predvolená doba prevádzky pre režim SLEEP je 8 hodín. Potom sa prístroj automaticky vypne..

V tomto režime môžete nastaviť intenzitu rozprašovania, ale nemôžete nastaviť vlhkosť v miestnosti. Rovnako, ako v štandardnom režime, aj tu môžete nastaviť časovač a ionizáciu.

Poznámka:

- Vždy odpojte spotrebič pred naplňaním vodného zásobníka.
- Automatické zastavenie rozprašovania chráni generátor pary pred prehriatím. V obidvoch prípadoch je zvlhčovač stále zapnutý a ventilátor pokračuje v prevádzke.
- Bezpečnostný spínač automaticky vypne generátor pary, aby zastavil rozprašovanie, keď je úroveň vody príliš nízka. Alebo ak nadvihnete zásobník vody. V obidvoch prípadoch začne blikať ikonka nazvaná "nedostatok vody". Ak pridáte vodu v priebehu 15 minút a zásobník vody založíte správne naspäť, zvlhčovač bude pokračovať v prevádzke v nastavenom režime. Kvôli ochrane pred nedostatkom vody, 15 minút neskôr, prístroj prejde automaticky do pohotovostného režimu.

Čistenie

Nepoužívajte žiadne extra čističe.

Základňu, napájací kábel a zástrčku neponárajte do vody alebo inej tekutiny.

Na čistenie parného generátora nepoužívajte kovové alebo tvrdé predmety.

1. Odpojte spotrebič od napájania a ovládač on/off nastavte do polohy 'off'.
2. Zásobník a veko vyčistíte horúcou vodou. Môžete umyť ručne alebo v umývačke riadu.
3. Vnútro zásobníka vyčistíte tak, že ho naplníte vodou, zatvoríte veko a pretrepete.

Note: Skontrolujte, že v zásobníku alebo na kryte nezostali zvyšky čistiaceho prostriedku.

4. Základňu vyčistíte vlhkou handričkou.

Tip: Pravidelné čistenie znižuje upchatie.

Odvápnenie

Rady, ako sa vyhnúť zavápneniu

Napriek tomu, že váš zvlhčovač a ionizér obsahujú filter zmäkčovania vody, dôrazne vám odporúčame používať studenú, prevarenú, filtrovanú alebo destilovanú vodu. Uistite sa, že teplota vody je nižšia ako 40 °. Vyčistíte kryt zásobníka, zásobník vody, generátor pary a základňu každý týždeň. Použite priloženú čistiacu kefku. Naplníte zásobník vody čerstvou vodou vždy, keď používate zvlhčovač. Vyčistíte všetky časti zvlhčovača, vyprázdnete zásobník vody a základňu a vysušte všetky časti mäkkou, suchou handričkou, keď nebudete používať váš zvlhčovač dlhú dobu.

Odvápnenie zvlhčovača

1. Odpojte zvlhčovač a nastavte hlavný vypínač do polohy "off".
2. Naplníte zásobník vody 100 ml octu (4% kyselina octová) na každých 200 ml vody a nechajte pôsobiť najmenej štyri hodiny. Tiež nechajte vodu a ocot v zásobníku vody najmenej 4 hodiny (pokiaľ je to možné celú noc).
3. Vyprázdnete zásobník vody a utrite ho mäkkou handričkou.
4. Nalejte trochu 4% kyseliny octovej tiež do generátora pary a potom ho utrite vlhkou handričkou.
5. Umyte všetky časti čistou vodou.

Výmena filtrov

Vo vašom spotrebiči sú dva filtre. Prvý sa nazýva filter zmäkčovania vody a je priložený k vrchnáku zásobníka vody. Tieto filtre zmäkčujú vodu a minimalizujú tvorbu vodného kameňa v zvlhčovači.



Twist clockwise to install a new water softener

Druhý filter sa nazýva aktívny uhlíkový filter a je umiestnený v dolnej časti spotrebiča, kde vzduch vchádza do zvlhčovača. Tieto filtre odstraňujú prach a ostatné malé častičky zo vzduchu.

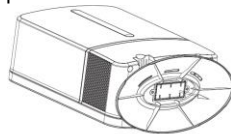

Remove the active carbon filter from the bottom

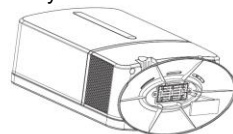

Install a new filter.

Na dosiahnutie čo najlepších možných výsledkov zvlhčovania a ionizácie, vám dôrazne odporúčame meniť obidva filtre každých šesť mesiacov. Takýmto spôsobom tiež predĺžite životnosť vášho spotrebiča.

Životné prostredie

Na konci životnosti spotrebič nelikvidujte spolu s domovým odpadom. Odovzdajte ho do zberného dvora za účelom jeho recyklácie. Tým pomáhate chrániť životné prostredie.

Záruka & servis

V prípade dodatočných informácií alebo v prípade problémov sa obráťte na zákaznícky servis Gorenje vo vašej krajine (telefónne číslo nájdete v medzinárodnom záručnom liste). Ak zákaznícky servis nie je vo vašej krajine, obráťte sa na predácu Gorenje alebo servisné oddelenie domácich spotrebičov.

Len pre osobnú potrebu!

**GORENJE VÁM PRAJE VEĽA RADOSTI PRI
POUŽÍVANÍ SPOTREBIČA**

1. Pokrywa wylotu mgły
2. Otwór mgły
3. Uchwyt
4. Zbiornik
5. Wziernik poziomu wody
6. Filtr zmiękczający w wodę
7. Pokrywa a/wylot w wody
8. Filtr z aktywnym węglem (spód obudowy)
9. Pojemnik na substancje zapachowe
10. Szczotka do czyszczenia rozpylacza
11. Wylot powietrza
12. Zespół rozpylacza
13. Kabel zasilający
14. Panel sterowania z wyświetlaczem LCD

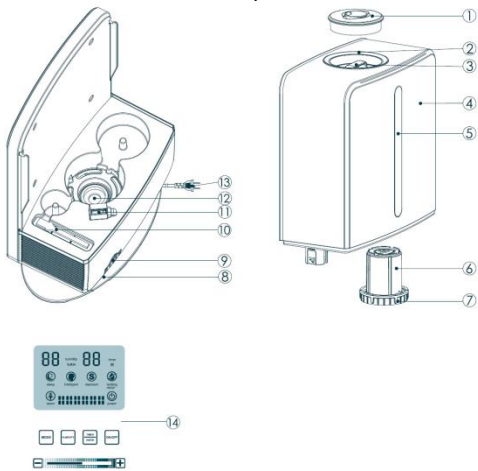

Ważne

Przed pierwszym użytkowaniem urządzenia, należy dokładnie zapoznać się z niniejszą instrukcją obsługi. Instrukcję należy zachować, aby móc z niej jeszcze korzystać w przyszłości.

Urządzenie oznakowane jest zgodnie z europejską dyrektywą 2012/19/UE w sprawie zużytego sprzętu elektrotechnicznego i elektronicznego (Waste Electrical and Electronic Equipment - WEEE). Dyrektywa ta określa wymagania dotyczące zbierania i zagospodarowania zużytego sprzętu elektrotechnicznego i elektronicznego, obowiązujące w całej Unii Europejskiej.

Niebezpieczeństwo

Podstawy nawilzacza nigdy nie należy zanurzać w wodzie jak również nie należy pozwolić, aby do podstawy przedostała się woda.

Aby zapobiec porażenia prądem, podstawy nie należy nigdy otwierać.

Uwaga!

- Zanim urządzenie podłączy się do sieci elektrycznej, należy sprawdzić, czy napięcie sieciowe zgodne jest z napięciem, podanym na tabliczce znamionowej urządzenia.
- Urządzenie można podłączyć do sieci o napięciu od 220 do 240 V.
- Uszkodzony kabel przyłączeniowy może wymienić jedynie serwis naprawczy firmy Gorenje, upoważniony przez Gorenje serwis naprawczy lub specjalnie do tego wyszkolona osoba, gdyż tylko w ten sposób będzie można uniknąć wynikającego z tego niebezpieczeństwa.
- Należy uważać, aby kabel przyłączeniowy nie dotykał gorących powierzchni.
- Z niniejszego urządzenia nie powinny korzystać osoby (w tym dzieci) o obniżonych możliwościach fizycznych, emocjonalnych lub psychicznych, jak również osoby o niedostatecznym doświadczeniu bądź wiedzy, chyba że podczas użytkowania znajdują się pod opieką lub otrzymają instrukcje od osób odpowiedzialnych za ich bezpieczeństwo.
- Nie należy pozwolić, aby dzieci bawiły się urządzeniem.
- Urządzenie może być użytkowane przez dzieci powyżej 8 roku życia oraz osoby o ograniczonych możliwościach fizycznych lub umysłowych, przez osoby niedoświadczone lub o niewystarczającej wiedzy pod warunkiem, że korzystają z urządzenia pod nadzorem lub zostały poinstruowane w zakresie bezpiecznej

- obsługi urządzenia i znają niebezpieczeństwa związane z użytkowaniem urządzenia. Należy dopilnować, aby dzieci nie bawiły się urządzeniem. Dzieci powyżej 8 roku życia nie mogą czyścić i przeprowadzać konserwacji urządzenia bez nadzoru.
- Nie należy dotykać generatora pary wodnej, kiedy urządzenie podłączone jest do sieci elektrycznej.

Uwaga!

- Jeśli z urządzenia będzie się wydostawał dziwny zapach lub hałas, należy je wyłączyć.
- Przed przesuwaniem, czyszczeniem lub napełnianiem, nawilżacz należy odłączyć z sieci elektrycznej.
- Nawilżacza nie należy włączać, jeśli zbiornik na wodę jest pusty.
- Nie należy stosować metalowych lub innych twardych przedmiotów do czyszczenia generatora pary wodnej.
- Dyszy wypływu pary nie należy kierować w stronę mebli lub urządzeń elektrycznych.
- Należy zadbać, aby zarówno nawilżacz jak i kabel przyłączeniowy były niedostępne dla dzieci (w bezpiecznej odległości przynajmniej jednego metra).
- Nawilżacza nie należy stosować w wilgotnych pomieszczeniach lub w pobliżu wody.
- Nawilżacza nie należy stosować w pomieszczeniach, w których wilgotność względna jest wyższa niż 50 %.
- Nawilżacza nie należy wystawiać na działanie ekstremalnie wysokiej lub niskiej temperatury czy też na bezpośrednie działanie promieni słonecznych.
- Nawilżacza nie należy stosować na wolnym powietrzu.

- Nawilżacz przeznaczony jest do stosowania wyłącznie w gospodarstwie domowym.
- Nawilżacza nie należy nigdy przesuwac czy napełniać podczas działania.
- Po każdorazowym użytkowaniu, nawilżacz należy odłączyć z sieci elektrycznej.
- Nigdy nie należy pokrywać nawilżacza ręcznikiem czy kocem.
- Poziom hałasu: $L_c < 35 \text{ dB(A)}$

Sposób użycia urządzenia

- Upewnij się, że nawilżacz jest wylączony i odłączony z prądu.
- Zdjąć pokrywę wylotu mgły.
- Podnieść ją pionowo z podstawy przy użyciu uchwytu zbiornika wody.

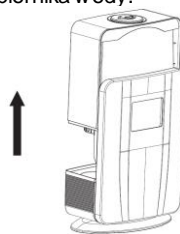

- Przewrócić zbiornik wody do góry nogami. Zdjąć pokrywę zbiornika obracając ją w kierunku przeciwnym do ruchu wskazówek zegara, następnie napełnić zbiornik ok. 5 l czystej wody.

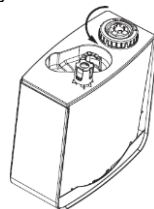

Wskazówka: Użyć zimnej przegotowanej wody lub wody destylowanej. Pamiętać o tym, że temperatura wody nie powinna przekraczać 40°C.

Do zbiornika w lać tylko wodę. Nigdy do zbiornika z wodą nie dodawać żadnych dodatków, np. preparatów do inhalacji lub olejków.

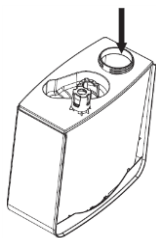

Ostrzeżenie: Nigdy do zbiornika nie dodawać żadnych dodatków, np. preparatów do inhalacji lub olejków. Substancje zapachowe umieszczać w przeznaczonym na nie pojemniku znajdującym się w dolnej części nawilżacza. Otworzyć pojemnik i ostrożnie dodać jedną lub kilka kropel.

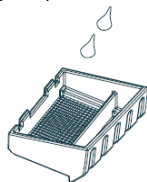

5. Założyć pokrywę z powrotem na zbiornik, przekręcić pokrywę zbiornika w kierunku zgodnym z kierunkiem ruchu wskazówek zegara i szczelnie ją dokręcić. Zadbaj o to, by woda nie wyciekała ze zbiornika.



6. Założyć zbiornik z wodą zgodnie z jego pierwotnym położeniem z powrotem na podstawę. Woda od razu zacznie słuwać do miski na wodę.

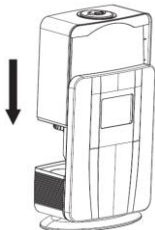

Ostrożnie: Pamiętać o tym, że zbiornik musi zostać poprawnie umieszczony w podstawie.



Water tank is
locked wrongly



Water tank is
locked correctly

7. Założyć pokrywę wylotu mgły z powrotem na urządzenie. Pokrywę można przekręcić, aby ustawić wylot mgły w żądanym położeniu.
8. Podłączyć urządzenie do prądu.

Nie używać przedłużacza.

Usłyszeć będzie można sygnał dźwiękowy oznaczający gotowość urządzenia do użytku. Jednocześnie na wyświetlaczu pojawi się czerwona ikona z napisem »power«.

9. Do włączania i wylączenia urządzenia służy przycisk ON/OFF na panelu sterowania nawilżacza.

Po włączeniu urządzenia do dyspozycji są trzy tryby pracy (SLEEP, INTELLIGENT, STANDARD).

Bardziej szczegółowe objaśnienie zostało podane poniżej.

Ostrzeżenie: Przy pierwszym użyciu nawilżacza umieścić go przynajmniej na pół godziny w temperaturze pokojowej.

Wskazówka: Dla zapobieżenia rozwojowi bakterii w zbiorniku zmieniać w nim codziennie w wodę.

10. Po wylączeniu urządzenia odłączyć je z prądu.
11. Opróżnić zbiornik i podstawę. Jeśli nawilżacz nie będzie używany przez dwa lub więcej dni, przetrzeć go szmatką.

Panel sterowania z wyświetlaczem LCD

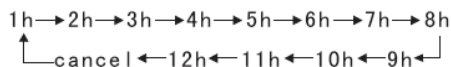
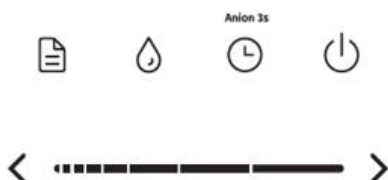

Każdorazowe naciśnięcie przycisku powoduje zwiększenie w skazania czasomierza o 1 h. Jeśli przycisk nie zostanie naciśnięty w ciągu 5 sekund, czasomierz zacznie działać z włączonym w skażnikiem.

Maksymalne ustawienie czasomierza wynosi 12 godzin.

Przytrzymanie wciśniętego przycisku przez 2-3 sekundy powoduje włączenie/wyłączenie jonizatora. Jonizacja jest procesem wytwarzania jonów ujemnych zwanych anionami. Włączenie tej funkcji powoduje pojawienie się na wyświetlaczu niebieskiej ikony z napisem „anion”.

• Przycisk „HUMIDITY”:

Przycisk ten służy do ustawiania w pomieszczeniu żądanej wilgotności względnej (RH). Zakres ustawień wynosi 40-80%. Gdy nie jest ustawiona żadna wilgotność na wyświetlaczu pojawia się symbol „oL” (symbol oznacza brak ustawionej wilgotności). Każdorazowe naciśnięcie przycisku powoduje zwiększenie wilgotności o 10%.

Nienaciśnięcie przycisku w ciągu 5 sekund powoduje wyłączenie ustawienia wilgotności.

Po osiągnięciu ustawionej wilgotności względnej w pomieszczeniu urządzenie automatycznie zmniejsza moc rozpylania. Nie ma wówczas możliwości ustawienia mocy. Jeśli wilgotność względna w pomieszczeniu spadnie poniżej ustawionego poziomu, urządzenie zacznie pracować z mocą nawilżania, jaka była ustawiona do tej pory.

• Przycisk i suwak „-.....+”:

Przycisk ten służy do ustawiania mocy nawilżania. Do wyboru jest sześć poziomów rozpylania. Naciskanie - powoduje zmniejszanie mocy rozpylania mgły, natomiast naciskanie + powoduje zwiększanie mocy rozpylania mgły. Zamiast naciskać + lub - można palcem przesunąć suwak na pasku sterowania. W lewo w celu zmniejszenia mocy lub w prawo w celu zwiększenia mocy. Moc nawilżania można ustawiać we wszystkich trzech trybach pracy.

• Przycisk „MODE”:

Do wyboru są 3 tryby pracy. Są to STANDARD, INTELLIGENT i SLEEP. Naciskanie tego przycisku powoduje przełączanie pomiędzy wszystkimi trzema trybami.

Tryb „Standard”:

Jest to tryb domyślny. Użytkownik ustawia moc rozpylania, a także wilgotność względną w

	“ON/OFF”
	“TIMER/ANION”
	“HUMIDITY”
	“-.....+”
	“MODE”:

• Przycisk „ON/OFF”:

Naciśnięcie przycisku ON/OFF powoduje automatyczne uruchomienie urządzenia (w trybie standardowym ze średnią mocą nawilżania). Na wyświetlaczu pojawia się niebieska ikona STANDARD (tryb standardowy). Pomarańczowy symbol % pokazuje wilgotność względną w pomieszczeniu. Moc rozpylania pokazują niebieskie kolumny.

• Przycisk „TIMER/ANION”:

Przycisk ten służy do ustawiania czasu, po upływie którego urządzenie samoczynnie włączy się. Nacisnąć ten przycisk, by ustawić czas:

pomieszczeniu. To samo dotyczy funkcji czasomierza i jonizacji.

Tryb „Intelligent”:

W tym trybie nawilżacz pracuje z ustawioną wcześniej wilgotnością. Wynosi ona 40-60% RH. Gdy wilgotność względna w pomieszczeniu wynosi co najmniej 60%, urządzenie automatycznie zmniejsza moc rozpylania. Jeśli wilgotność względna spadnie poniżej 40%, urządzenie automatycznie zwiększa moc rozpylania.

W tym trybie można ustawić moc rozpylania, ale nie można ustawić wilgotności w pomieszczeniu. Podobnie jak w trybie standardowym, również tu można ustawić czasomierz i jonizację.

Tryb „Sleep”:

W tym trybie nawilżacz pracuje z ustawioną wcześniej wilgotnością. Wynosi ona 40-60% RH. Gdy wilgotność względna w pomieszczeniu wynosi co najmniej 60%, urządzenie automatycznie zmniejsza moc rozpylania. Jeśli wilgotność względna spadnie poniżej 40%, urządzenie automatycznie zwiększa moc rozpylania.

Jeśli przycisk nie zostanie naciśnięty przez co najmniej 1 minutę, wszystkie ikony z wyjątkiem „power” automatycznie wyłączą się. Aby ponownie uruchomić w wyświetlacz, można ponownie nacisnąć dowolny przycisk.

Domyślny czas pracy w trybie SLEEP wynosi 8 godzin. Po upływie tego czasu urządzenie automatycznie wycisza się.

W tym trybie można ustawić moc rozpylania, ale nie można ustawić wilgotności w pomieszczeniu. Podobnie jak w trybie standardowym, również tu można ustawić czasomierz i jonizację.

Uwaga:

- Przed ponownym napełnieniem zbiornika wodą odłączyć urządzenie z prądu.
- Funkcja automatycznego zatrzymania rozpylania mgły chroni generator pary przed przegrzaniem się. W obu przypadkach nawilżacz jest nadal włączony, a wentylator nie przestaje pracować.
- Gdy poziom wody jest zbyt niski, wyłącznik awaryjny automatycznie wyłącza generator pary, by mgła przestała być wytwarzana. To samo można uzyskać podnosząc zbiornik z wodą do góry. W obu przypadkach zaczyna migać czerwona dioda z napisem »water lacking«. Jeśli w ciągu 15 minut doda się w wody i prawidłowo założy się zbiornik, nawilżacz będzie kontynuował pracę w wybranym trybie. W ramach zabezpieczenia przed brakiem wody urządzenie po upływie 15 minut automatycznie przejdzie w stan czuwania.

Czyszczenie

Należy stosować środków czyszczących.

Nigdy nie należy zanurzać w wodzie lub innej cieczy podstawy, kabla przyłączeniowego lub wtyczki.

Do czyszczenia generatora pary nie należy stosować metalowych lub innych twardych przedmiotów.

1. Nawilżacz należy odłączyć z sieci elektrycznej, pokrętko włączenia/ włączenia ustawiając w pozycji włączenia ("off").
2. Zbiornik na wodę oraz pokrywę zbiornika należy oczyścić gorącą wodą. Stosować można do tego również płyn do mycia naczyń o odczynie zasadowym lub myć w zmywarce do naczyń.
3. Aby wyczyścić zbiornik na wodę wewnątrz, zbiornik należy napełnić wodą, dobrze zakręcić zakrętkę, a następnie wielokrotnie potrząsnąć zbiornikiem.

Uwaga: Należy zadbać, aby po myciu w zbiorniku czy na jego pokrywie nie pozostały resztki płynu do mycia naczyń.

4. Podstawę urządzenia należy czyścić wilgotną ściereczką.

Wskazówka: Przy regularnym czyszczeniu zmniejsza się ryzyko zatkania.

Usuwanie kamienia

Wskazówki dotyczące usuwania kamienia

Mimo że nawilżacz i jonizator posiadają filtr zmiękczający wodę, gorąco zalecamy używać zimnej przegotowanej wody lub też wody filtrowanej lub destylowanej. Pamiętać o tym, że temperatura w wodzie nie może przekroczyć 40°C. Co tydzień czyścić pokrywę zbiornika, zbiornik w wodzie, generator pary i miskę na wodę. Używać do tego dołączonej szczołki. Przy każdym użyciu nawilżacza uzupełniać zbiornik świeżą wodą.

Gdy nawilżacz ma nie być przez dłuższy czas używany, miękką suchą szmatką przeczyszczyć w wszystkie części nawilżacza, opróżnić zbiornik wody i miskę na wodę oraz wysuszyć wszystkie części.

Usuwanie kamienia z nawilżacza

1. Odłączyć nawilżacz z prądu i ustawić pokrętko on/off w położeniu „off”.
2. Napełnić miskę na wodę octem (4%-tym kw. asem octowym) w stosunku 100 ml na 200 ml w wodzie i pozostawić na co najmniej 4 godziny. Pozostawić wodę z octem w misce na wodę na co najmniej 4 godziny (najlepiej na całą noc).

3. Opróżnić miskę na wodę i wytrzeć ją miękką szmatką.
4. Niewielką ilością octu (4%-owego kwasu octowego) skropić także generator pary, a następnie wytrzeć go wilgotną szmatką.
5. Wszystkie pozostałe części przemyć czystą wodą.

sprzedawcy firmy Gorenje lub do Działu drobnego sprzętu AGD firmy Gorenje.

Tylko do użytku w gospodarstwie domowym!

**GORENJE
ŻYCZY PAŃSTWU WIELE SATYSFAKCJI
PODCZAS UŻYTKOWANIA WYBRANEGO
URZĄDZENIA!**

Wymiana filtrów

Urządzenie posiada dwa filtry. Pierwszy z nich służy do zmiękczenia wody i jest przymocowany do pokrywy zbiornika wody. Filtr ten zmiękcza wodę i ogranicza tworzenie się kamienia w nawilżaczu do minimum.



Twist clockwise to install a new water softener

Drugi filtr to filtr z aktywnym węglem, który znajduje się w dolnej części urządzenia przy wlocie powietrza do nawilżacza. Filtr ten usuwa kurz i inne drobne cząsteczki z powietrza.

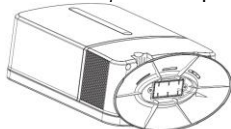

Remove the active carbon filter from the bottom

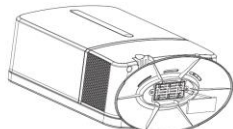

Install a new filter.

Dla uzyskania możliwie jak najlepszych wyników nawilżania i jonizacji gorąco zalecamy wymianę filtrów co sześć miesięcy. W ten sposób można wydłużyć okres przydatności użytkowej urządzenia.

ŚRODOWISKO

Po wyeksploatowaniu urządzenia nie należy usunąć w zwykłych odpadach komunalnych, lecz oddać do wyznaczonego punktu zbiórki w celu recyklingu. W ten sposób zadba się o ochronę środowiska.

GWARANCJA I NAPRAWY SERWISOWE

W celu uzyskania informacji lub w razie powstania problemów, należy zwrócić się do Centrum Obsługi Klienta firmy Gorenje w Państwie kraju (numer telefonu znajduje się na międzynarodowej karcie gwarancyjnej). Jeśli w Państwie kraju nie ma takiego centrum, należy zwrócić się do lokalnego

1. Pára kimenet fedél
2. Páranyílás
3. Fogantyú
4. Tartály
5. Vízsint-jelző ablak
6. Vízlágyító szűrő
7. Fedél / víz kimeneti nyílás
8. Aktív szénszűrő (burkolat alja)
9. Illat-tároló
10. Tisztítóecset a porlasztóhoz
11. Levegő kimeneti nyílás
12. Porlasztó szerkezet
13. Csatlakozó kábel
14. Funkcionális panel LCD kijelzővel

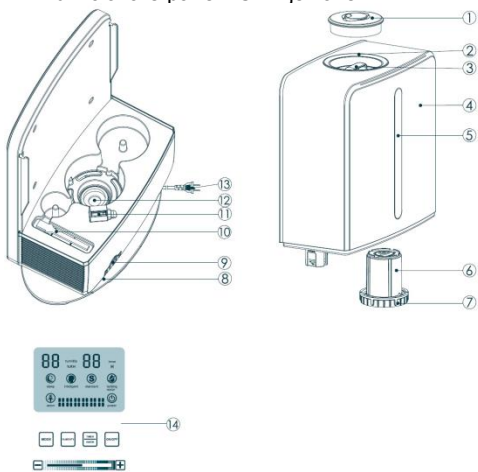

Figyelmeztetés

- A készülék csatlakoztatása előtt ellenőrizze, hogy az adattáblán feltüntetett feszültség megfelel-e a helyi hálózati feszültségnek.
- A készülék 220 és 240V közötti tartományban működhet.
- Ha a csatlakozó kábel sérült, a veszélyek elkerülése érdekében azt a Gorenjével, vagy egy, a Gorenje által megbízott szervizzel, illetve hasonló szakképzettséggel rendelkező személlyel cseréltesse ki.
- A kábelt tartsa távol a forró felületektől.
- A készüléket nem használhatják olyan személyek (beleértve a gyerekeket is), akik csökkent fizikai, érzékszervi vagy mentális képességekkel rendelkeznek, vagy nincsenek a megfelelő tapasztalat és tudás birtokában, kivéve, ha a biztonságukért felelős személy felügyeli őket vagy megfelelő utasításokkal látta el őket a készülék használatát illetően.
- Ne engedje, hogy a gyerekek játszanak a készülékkel.
- A 8 évnél fiatalabb gyermekeket tartsa távol a készüléktől, vagy biztosítsa folyamatos felügyeletüket. 8 évnél idősebb gyerekek, csökkent fizikai-, értelmi-, vagy mentális képességű személyek, illetve megfelelő tapasztalatokkal és ismeretekkel nem rendelkező személyek felügyelet mellett, vagy akkor használhatják a készüléket, ha annak biztonságos üzemeltetéséről útmutatást kaptak, és a kapcsolódó kockázatokat megértették.
- Figyelni kell a gyermekekre, hogy ne játszanak a készülékkel.
- A készülék tisztítását és felhasználói karbantartását 8 évnél idősebb

Fontos

A készülék használata előtt olvassa át alaposan ezt a használati utasítást és őrizze meg, később is szüksége lehet rá.

A készülék a hulladék elektromos és elektronikus felszerelésekről szóló 2012/19/EU (WEEE) direktívának megfelelően jelölve van.

A direktíva meghatározza a hulladék elektromos és elektronikus felszerelések gyűjtésével és kezelésével kapcsolatos, az Európai Unióban érvényes követelményeket.

Veszély

A párásító talpát ne merítse vízbe és ügyeljen rá, hogy ne folyhasson víz a talpba.

Az esetleges áramütés elkerülése érdekében soha ne nyissa ki a talpat.

gyerekek végezhetik, de csak felügyelet mellett.

- Ne érintse meg a párafejesztőt, ha a készülék áram alatt van.

Figyelem

- Kapcsolja ki a készüléket és húzza ki a konnektorból, ha furcsa szagot érez vagy szokatlan zajt hall.
- A készüléket áthelyezése, tisztítása vagy megtöltése előtt kapcsolja ki és húzza ki a konnektorból.
- Ne kapcsolja be a párástítót, ha nincs víz a víztartályban.
- A párafejesztő tisztítására ne használjon fém vagy kemény tárgyakat.
- A pára kivezető nyílást ne irányítsa bútorok vagy elektromos készülékek felé.
- Ügyeljen rá, hogy a párástítót és a csatlakozó kábelt soha ne érhessék el a kicsi gyerekek (tőlük legalább egy méterre legyen).
- A párástítót soha ne használja nedves helyen vagy vízhez közel.
- Ne használja a párástítót olyan helyiségekben, ahol a páratartalom 50% felett van.
- Ne tegye ki a párástítót extrém melegnek, hidegnek vagy közvetlen napfénynek.
- Ne használja a párástítót kültéren.
- A párástító kizárólag háztartásban való használatra készült.
- Soha ne helyezze át vagy ürítse ki a készüléket működés közben.
- Minden egyen használat után húzza ki a párástítót a konnektorból.
- Soha ne fedje le a párástítót törölközővel vagy takaróval.
- Zajszint: $L_c < 35 \text{ dB(A)}$

A készülék használata

1. Ügyeljen rá, hogy a párologtató kikapcsolt állapotban (»off«) legyen és a villásdugó ki legyen húzva a konnektorból.

2. Távolítsa el a pára kimenet fedelelet.
3. A fogantyú segítségével emelje le a víztartályt a talpról.

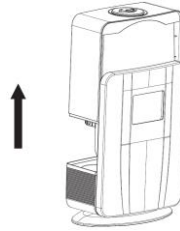

4. Fordítsa a víztartályt fejjel lefelé. Forgassa el a tartály fedelét az óramutató járásával ellentétes irányba, vegye le a fedelet és töltsse fel a tartályt kb. 5 liter tiszta vízzel.

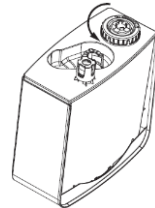

Tipp: Használjon hideg, forralt vizet vagy desztillált vizet. Ügyeljen rá, hogy a víz hőmérséklete ne legyen 40°C -nál magasabb.

A tartályba csak vizet töltsön. Soha ne töltsön a víztartályba adalékokat, pl. inhaláló szereket vagy illóolajat.

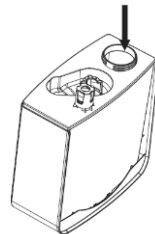

Figyelemztetés: Soha ne töltsön a víztartályba adalékokat, pl. inhaláló szereket vagy illóolajat. Az illatokat a készülék alsó részén található illattárolóban helyezze el. Nyissa ki a tárolót és óvatosan csepegtessen be néhány cseppet az illatból.

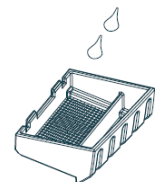

5. Helyezze vissza a tartály fedelét, forgassa el az óramutató járásával megegyező irányba és zárja le szorosan. Ügyeljen rá, hogy a víz ne tudjon kiszivárogni a tartályból.



6. Helyezze vissza a víztartályt a talpra, eredeti helyzetbe.
A víz azonnal elkezd átfolyni a talpba.

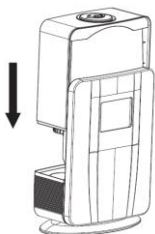

Figyelmeztetés: Ügyeljen rá, hogy megfelelően helyezze el a víztartályt a talpon.

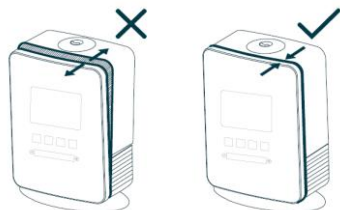

Water tank is
locked wrongly

Water tank is
locked correctly

7. Helyezze vissza a pára-kimenet fedelét. A fedél elforgatásával a pára-kimeneti nyílás a kívánt helyzetbe állítható.
8. Illessze a villásdugót a fali konnektorba. Ne használjon hosszabbítót. Sípólást fog hallani, ami azt jelzi, hogy a készülék használatra kész. Ezzel egyidőben a kijelzőn egy piros ikon jelenik meg, a »power« szóval.
9. A készülék ki- vagy bekapcsolásához nyomja meg a párástó funkcionális panelén elhelyezett ON/OFF gombot.

A készülék bekapcsolását követően három lehetséges üzemmód közül választhat (SLEEP, INTELLIGENT, STANDARD). Ezek részletes ismertetését alább olvashatja.

Figyelmeztetés: A párástó első alkalommal történő használata előtt hagyja a készüléket legalább fél óráig szobahőmérsékleten.

Tipp: Naponta cserélje a tartályban a vizet, a baktériumok képződésének megelőzése érdekében.

10. A készülék kikapcsolását követően húzza ki a villásdugót a konnektorból.
11. Ūrtse ki a tartályt és a talpat. Ha két, vagy több napig nem kívánja használni a készüléket, tőrlője át egy ruhával.

Funkcionális panel LCD kijelzővel



Anion 3s



	“ON/OFF”
	“TIMER/ANION”
	“HUMIDITY”
	“-.....+”
	“MODE”:

• “ON/OFF” gomb:

Az ON/OFF gomb megnyomására a készülék automatikusan működésbe lép (standard üzemmódban a párástás intenzitása közepes). A kijelzőn kigyullad a kék színű, STANDARD ikon (standard üzemmód). A narancssárgaszínű % jelzi a helyiség relatív páratartalmát. A pára intenzitását a kék oszlopok jelzik.

• **“TIMER/ANION” gomb:**

E gomb segítségével állítható be a készülék automatikus kikapcsolásának ideje.

Az idő beállításához nyomja meg a gombot:

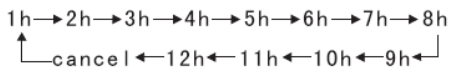

Az időtartam a gomb minden egyes megnyomására 1 órával nő. Ha 5 percen belül semmilyen más beállítás nem történik, az időzítés bekapcsol, ami a kijelzőn is látható lesz.

A maximális lehetséges beállítás 12 óra.

E gomb megnyomásával, illetve 2-3 másodpercig történő nyomva tartásával kapcsolható be/ki az ionizáló. Az ionizálás negatív ionok (anionok) képződésének folyamata. Ha ez a funkció aktív, a kijelzőn kéken világít az »anion« ikon.

• **“HUMIDITY” gomb:**

E gomb segítségével állítható be a helyiség kívánt relatív páratartalma (RH). A páratartalom 40 és 80% között állítható be. Ha a kijelzőn az »ol« (beállítás nélkül) felirat látható, a páratartalom nincs beállítva. A páratartalom a gomb minden egyes megnyomására 10%-kal nő.

Ha 5 percen belül semmilyen más beállítás nem történik, a páratartalom beállítása kikapcsolásra kerül.

Ha a beállított páratartalom elérésre került, a készülék automatikusan csökkenti a pára intenzitását. Ilyen esetben az intenzitás beállítása nem lehetséges. Ha a helyiség relatív páratartalma alacsonyabb, mint a beállított százalék, a készülék az előzőleg beállított páratartalom-intenzitásnak megfelelően lép működésbe.

• **“-.....+” gomb és csúszka:**

E gomb segítségével szabályozható a párástítás intenzitása. Hat fokozat áll rendelkezésre. A – gomb megnyomására csökken a párástítás intenzitása, míg a + gomb megnyomására nő. A + vagy a – gombok megnyomása helyett újjat is csúsztathatja a csúszkán – ilyenkor jobbra csökken, míg balra nő a párástítás intenzitása.

A párástítás intenzitása mindhárom üzemmód esetében szabályozható.

• **“MODE” gomb:**

Három lehetséges üzemmód közül választhat, ezek a következők: STANDARD, INTELLIGENT és SLEEP. A gomb megnyomására e három üzemmód váltakozik egymás után.

“standard” üzemmód:

Ez az alap üzemmód, amelynél állítható a párástítás intenzitása és a helyiség relatív páratartalma is.

Ugyanez érvényes az időzítés és az ionizálás funkciókra.

“intelligens” üzemmód:

A párástító ebben az üzemmódban gyárilag beállított páratartalommal működik, ami 40-60% RH. Ha a helyiség relatív páratartalma legalább 60%, a készülék automatikusan csökkenti a párástítás intenzitását. Ha a relatív páratartalom 40%-nál alacsonyabb, a készülék automatikusan növeli a párástítás intenzitását.

Ennél az üzemmódnál a párástítás intenzitása szabályozható, míg a helyiség nedvességtartalma nem. Csakúgy, mint a standard üzemmód esetében, az időzítés és az ionizálás itt is szabályozható.

“sleep” (alvó) üzemmód:

A párástító ebben az üzemmódban gyárilag beállított páratartalommal működik, ami 40-60% RH. Ha a helyiség relatív páratartalma legalább 60%, a készülék automatikusan csökkenti a párástítás intenzitását. Ha a relatív páratartalom 40%-nál alacsonyabb, a készülék automatikusan növeli a párástítás intenzitását.

Ha a gombok legalább 1 percig nem kerülnek megnyomásra, a “power” kivételével valamennyi ikon automatikusan kialszik. A kijelző bármely gomb megnyomásával ismételtelen aktiválható.

A SLEEP üzemmód gyárilag beállított működési időtartama 8 óra. Ezt követően a készülék automatikusan kikapcsol.

Ennél az üzemmódnál a párástítás intenzitása szabályozható, míg a helyiség nedvességtartalma nem. Csakúgy, mint a standard üzemmód esetében, az időzítés és az ionizálás itt is szabályozható.

Megjegyzés:

- A víztartály feltöltése előtt mindig húzza ki a villás dugót a konnektorból.
- A párástítás automatikus leállítása védi a gőzgenerátort a túlhevüléstől. A párástítás mindkét esetben továbbra is bekapcsolva marad és a ventilátor is működik.
- Ha a vízszint túl alacsony, a biztonsági kapcsoló automatikusan kikapcsolja a gőzgenerátort és leállítja a párástítást. Ugyanez történik a víztartály felemelése esetén is. Mindkét esetben villogni kezd a »water lacking« piros ikon. Ha a víztartály 15 percen belül feltöltésre és megfelelően visszahelyezésre kerül, a párástító a beállított üzemmódban fog tovább működni. Ha a vízhiányos állapot 15 percnél tovább tart, a készülék automatikusan készenléti üzemmódba kapcsol.

Tisztítás

Ne használjunk semmilyen különleges tisztítószer. A talpat, a csatlakozó kábelt vagy a villásdugót ne merítse vízbe vagy más folyadékba.

A gőzfejlesztő tisztítására ne használjon fém vagy kemény tárgyakat.

1. Húzza ki a párástítót a konnektorból és állítsa a be/kikapcsoló gombot »off« pozícióba.
2. Tisztítsa meg forró vízzel a víztartályt és a tartály fedelét. Használhat mosogatószeret vagy mosogatógépből is tisztíthatja ezeket a részeket.
3. A víztartály belsejének tisztításához töltsen meg a tartályt vízzel, szorosan csavarja rá a kupakot és rázza meg egymás után többször a víztartályt.

Megjegyzés: Ügyeljen rá, hogy ne maradjon mosogatószer a víztartályban vagy a fedelén.

4. A talpat nedves ruha segítségével tisztíthatja.

Tipp: Rendszeres tisztítással megelőzhető a dugulás.

Vízkötelenítés

Tippek a vízkő elkerülésére

Bár a párástító vízlágyító szűrővel is rendelkezik, javasolt forrált hideg, szűrt vagy desztillált víz használata. Ügyeljen rá, hogy a víz hőmérséklete 40°C-nál alacsonyabb legyen. Hetente tisztítsa meg a tartály fedelét, a víztartályt, a gőzgenerátort és a talpat. Használja a mellékelt tisztító keféket. A víztartályt a párástító minden egyes használata előtt töltsen fel friss vízzel.

Ha hosszabbideig nem kívánja használni a párástítót, tisztítsa meg annak valamennyi részét, ürítse ki a víztartályt és a talpat, majd törölje szárazra a készüléket puha rongy segítségével.

A párástító vízkötelenítése

1. Húzza ki a villásdugót a konnektorból és állítsa az on/off gombot 'off' pozícióba.
2. Töltsön a talpba 2:1 arányban vizet és ecetet (4% savtartalommal) és hagyja ázni legalább 4 órán át.
Tehát hagyja a vizet és az ecetet a talpban legalább 4 órán át (de inkább egész éjszakára).
3. Ürítse ki a vizet a talpból és törölje át puha ronggyal.
4. Öntsön egy kis 4%-os ecetet a gőzgenerátorra is, majd törölje le nedves ruhával.
5. A készülék többi részét mosogassa el tiszta vízben.

A szűrők cseréje

A készülékben két szűrő található.

Az egyik a víztartály fedeléhez van rögzítve és a víz lágyítására szolgál. Ez a szűrő teszi lágyabbá a vizet és minimalizálja a vízkőképződést a készülékben.



Twist clockwise to install a new water softener

A másik szűrő a készülék alján található, ahol a levegő áramlik be a párástítóba. Ez az aktív szén-szűrő, ami a szennyeződést és az egyébr apró részecskéket távolítja el a levegőből.

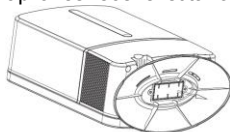

Remove the active carbon filter from the bottom

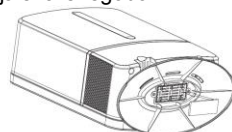

Install a new filter.

A legjobb párástítási és ionizálási eredmények elérése érdekében javasolt a szűrőket hathavonta cserélni. Ezzel a készülék élettartama is meghosszabbítható.

Környezetvédelem

A feleslegessé vált készülék szelektív hulladékként kezelendő. Kérjük, hivatalos újrahasznosító gyűjtőhelyen adja le, így hozzájárul a környezet védelméhez.

Jóttállítás és szerviz

Ha információra van szüksége, vagy forduljon az adott ország Gorenje vevőszolgálatához (a telefonszámot megtalálja a világszerte érvényes garancialevélen). Ha országában nem működik vevőszolgálat, forduljon a Gorenje helyi szaküzletéhez vagy a Gorenje háztartási kisgépek és szépségápolási termékek üzletágának vevőszolgálatához.

Csak személyes használatra!

**GORENJE
SOK ÖRÖMET KÍVÁN MIKROHULLÁMÚ
SÜTŐJE HASZNÁLATA SORÁN!**

1. Капак с отвор за парата
2. Отвор за спрея
3. Дръжка
4. Резервоар
5. Прозорец за нивото на водата
6. Филтър за омекотяване на водата
7. Капак/отвор за водата
8. Филтър с активен въглен (на дъното на корпуса)
9. Кутия за аромати
10. Почистваща четка за пулверизатора
11. Отвор за въздуха
12. Сглобка на пулверизатора
13. Захранващ кабел
14. Функционален панел с LCD дисплей

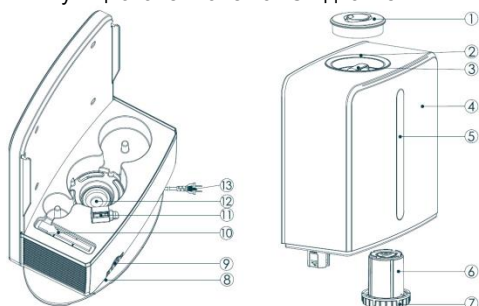

Важно

Прочетете инструкциите внимателно преди употреба и ги запазете за бъдеща употреба.

Уредът е обозначен съгласно Европейска директива 2012/19/EU, касаеща излязло от употреба електрическо и електронно оборудване (ИУЕЕО). Директивата очертава основните принципи, валидни в Европа, за връщане и рециклиране на излязло от употреба електрическо и електронно оборудване.

Опасно

Не потапяйте основата на уреда във вода и не го оставяйте под течаща вода.
 Не отваряйте основата, за да не предизвикате токов удар.

Внимание

Проверете дали волтажа в дома ви отговаря на волтажа маркиран на производствената пластина, преди да включите уреда.

☐ Уредът е предназначен за напрежение от 220 до 240V.

☐ Ако захранващия кабел е повреден, свържете се с оторизиран и квалифициран техник.

☐ Пазете захранващия кабел от горещи повърхности.

Уредът не е предназначен за употреба от хора (вкл. деца) с намалени физически способности, както и хора с липса на опит, освен ако не бъдат наблюдавани от компетентно лице по време на употреба.

☐ Не позволявайте на деца да играят с уреда.

☐ Този уред може да се използва от лица над 8 години и хора с намалени физически, психически или сетивни способности, или такива без опит и познания, ако те са под наблюдение или са били инструктирани по повод рисковете, които носи употребата на уреда.

Деца не бива да си играят с уреда.

Почистването и поддръжката на уреда не бива да се извършват от деца под 8 години и не са под надзор.

☐ Не докосвайте парния генератор, когато уредът е включен.

Внимание

☐☐ Незабавно изключете уреда от копчето и от контакта, ако усетите особен мирис или чуete странен шум.

☐☐ Преди почистване и когато желаете да преместите уреда, винаги го изключвайте от захранващия кабел.

☐☐ Не включвайте уреда, когато контейнера е празен.

☐☐ Не използвайте остри или метални предмети

за почистване на уреда.

☐☐ Поставете уреда, така че парата, която излиза от отвора да не е в близост до мебели

или електрически уреди.

☐☐ Уверете се, че овлажнителят и захранващият кабел са поставени на достатъчно разстоянието от бебето (най-малко 1 метър).

☐☐ Не използвайте овлажнителя във влажни помещения или близо до вода.

☐☐ Не използвайте овлажнителя в помещение, в които нивото на влажност е над 50%.

☐☐ Не излагайте овлажнителя на висока топлина или кабела на пряка слънчева светлина.

☐☐ Не използвайте овлажнителя навън.

☐☐ Овлажнителят е предназначен само за домашна употреба.

☐☐ Никога не накланяйте, местете или се опитвате да изпразните контейнера му, докато работи.

☐☐ След употреба изключвайте уреда от

захранващия кабел.

☐☐ Никога не покривайте овлажнителя с кърпа или одеало.

☐☐ Ниво на шум: $L_c < 35 \text{ dB(A)}$

Употреба

1. Уверете се, че овлажнителят е изключен и захранващият кабел е изваден от контакта.
2. Отстранете капачката на отвора за парата.
3. Използвайте дръжката на резервоара за вода, за да го извадите вертикално от основата му.

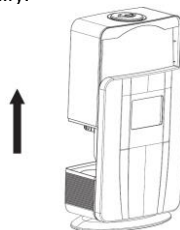

4. Обърнете резервоара за вода на обратно. Завъртете капачката на резервоара в посока обратна на часовниковата стрелка, за да я отстраните и напълнете резервоара с около 5 л. чиста вода.

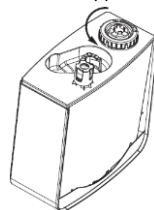

Съвет: Използвайте преварена или дестилирана вода. Уверете се, че температурата на водата не е по-висока от 40°C.

В резервоара сложете само вода. Никога не слагайте в него добавки като инхаланти или масла.

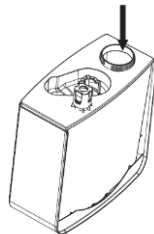

Предупреждение: Никога не слагайте в резервоара никакви добавки като инхаланти или масла. Ароматите добавяйте в кутията за

аромати на дъното на овлажнителя. Отворете кутията и внимателно добавете една или няколко капки.

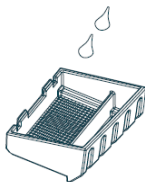

5. Поставете капака на резервоара, завъртете капачката по посока на часовниковата стрелка и затегнете здраво. Внимавайте да не капе вода от резервоара.



6. Върнете резервоара в първоначалната му позиция върху основата. Водата ще започне веднага да тече в отделението за водата.

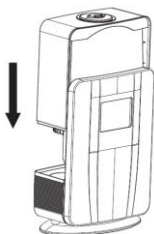

Внимание: Внимавайте да поставите резервоара правилно върху основата му.

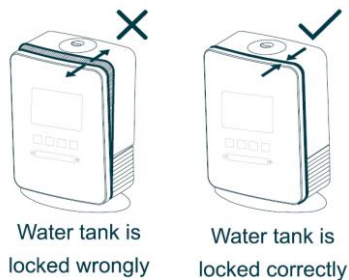

7. Поставете капака на отвора за парата обратно върху устройството. Можете да въртите капачката, за да поставите отвора за парата в желаната позиция.
8. Включете щепсела в контакта на електрическата мрежа.

Не използвайте разклонител.

Ще чуете кратък звуков сигнал, който указва, че уредът е готов за ползване. Същевременно ще видите червена иконка на дисплея с индикация "power" (захранване).

9. За включване и изключване на уреда трябва да натискате бутона ON/OFF върху функционалния панел на овлажнителя. Когато уредът е включен, можете да избирате между три режима на работа (SLEEP, INTELLIGENT, STANDARD). По-долу са дадени подробни обяснения.





Предупреждение: Когато използвате овлажнителя за първи път, оставете го на стайна температура за поне половин час.

Съвет: Сменяйте водата в резервоара всеки ден, за да предотвратите образуването на бактерии в нея.

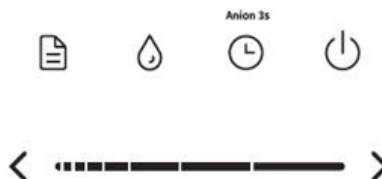
10. След изключване на уреда, извадете щепсела от контакта на електрическата мрежа.
11. Изпразнете резервоара и основата. Ако няма да ползвате овлажнителя за два или повече дена, забършете го с кърпа.

Функционален панел с LCD екран



	"ON/OFF"
	"TIMER/ANION"
	"HUMIDITY"
	"-.....+"
	"MODE":

- **Бутон ON/OFF:**

Когато натиснете бутона за включване ON/OFF уредът ще започне работа автоматично (в стандартен режим, интензитетът на овлажняване е среден). На дисплея свети синя иконка STANDARD (стандартен режим). Процентът % в оранжево показва относителната влажност в стаята. Интензитетът на разпръскване на парата е указан от сините стълбове.

- **"Бутон TIMER/ANION":**

Чрез натискането на този бутон можете да зададете кога уредът да се изключи автоматично.

Натиснете бутона, за да зададете желаното време:

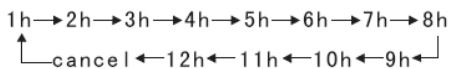

Всеки път, когато натиснете бутона, таймерът ще увеличава времето с един час. Ако не се извърши операция в продължение на 5 секунди, таймерът започва работа с изведената на дисплея индикация.

Максималното време за настройка е 12 часа.

Ако натиснете и задържите този бутон за 2-3 секунди, ще включите/изключите йонизатора. Йонизацията е процес на произвеждане на негативни йони, наречени аниони. Когато тази функция е активирана, на дисплея свети синя иконка "anion".

- **Бутон HUMIDITY (Влажност):**

С този бутон настройвате желаната относителна влажност (RH) в стаята. Влажността се настройва в диапазона 40-80%. Когато влажността не е зададена, дисплей извеща индикация "oL" (означаваща липса на настройка). Всеки път, когато натиснете бутона, влажността се увеличава с 10%.

Ако не се извърши операция в продължение на 5 секунди, настройката за влажността ще се изключи.

Когато в стаята се достигне зададената относителна влажност, уредът автоматично ще намали интензитета на разпръскване. В този случай настройка на интензитета не е възможна. Когато относителната влажност в стаята е по-ниска от зададената, уредът започва да работи с интензитет на овлажняването като зададения по-рано.

- **Бутон и плъзгач "-.....+":**

С този бутон задавате интензитета на овлажняване. Можете да избирате между шест нива на разпръскване. Когато натиснете -, вие намалявате разпръскването на парата; когато натиснете +, увеличавате разпръскването. Вместо да натискате + или -, можете да придвижите пръст по плъзгача. Наляво за намаляване и надясно за увеличаване на интензитета.

Интензитетът на овлажняването може да се управлява чрез три режима.

- **Бутон MODE (Режим):**

Можете да избирате между три режима на работа. Те са STANDARD, INTELLIGENT и SLEEP. С натискане на този бутон се изреждат трите режима.

режим STANDARD (Стандартен):

Това е режимът по подразбиране. Задавате интензитета на разпръскване и относителната влажност в стаята. Същото се отнася за функциите на таймера и йонизацията.

режим INTELLIGENT (Интелигентен):

В този режим вашият овлажнител работи с предварително зададена влажност. Тя е 40-60% RH. Когато относителната влажност в стаята е поне 60%, уредът автоматично намалява интензитета на разпръскване. Когато относителната влажност в стаята е по-ниска от 40%, уредът автоматично увеличава интензитета на разпръскване.

В този режим можете да задавате интензитета на разпръскване, но не можете да задавате влажността в стаята. Също като в стандартния режим тук можете да задавате таймера и йонизацията.

режим SLEEP (Спящ):

В този режим вашият овлажнител работи с предварително зададена влажност. Тя е 40-60% RH. Когато относителната влажност в стаята е поне 60%, уредът автоматично намалява интензитета на разпръскване. Когато относителната влажност в стаята е по-ниска от

40%, уредът автоматично увеличава интензитета на разпръскване.

Ако не се натисне бутон за поне 1 минута, всички иконки с изключение на "power" се изключват автоматично. В този случай можете да натиснете произволен бутон, за да активирате дисплея отново.

Времето за работа по подразбиране на спящия режим е 8 часа. След това устройството се изключва автоматично.

В този режим можете да задавате интензитета на разпръскване, но не можете да задавате влажността в стаята. Също като в стандартния режим тук можете да задавате таймера и йонизацията.

Забележка:

- Винаги издърпвайте щепсела от контакта преди да напълните отново резервоара за вода.
- Автоматичното спиране на парата предпазва генератора на пара от прегряване. И в двата случая овлажнителят продължава да е включен и вентилаторът продължава да работи.
- Предпазният прекъсвач автоматично изключва генератора на пара да спре да произвежда пара, когато нивото на водата е твърде ниско. Или ако вдигнете резервоара. И в двата случая червената иконка "water lacking" (липса на вода) започва да мига. Ако добавите вода в следващите 15 минути и върнете резервоара в правилната позиция, овлажнителят ще продължи да работи в зададения режим. Ако е в състояние на защита поради липса на вода, 15 минути по-късно устройството ще влезе автоматично в режим на готовност.

Почистване

Не използвайте агресивни и абразивни препарати.

Не потапяйте основата, кабела и щепсела във вода или друга течност.

Не използвайте метални и остри предмети за почистване на уреда.

1. Изключете уреда от захранването и от стартовото копче.
2. Почистете контейнера и капака с топла вода и препарат или в съдомиялната машина.
3. Почистете вътрешността на контейнера като го напълните с вода, затворете капачето и го разклатете няколко пъти.

Забележка: Уверете се, че добре сте измили всички остатъци от препарат в контейнера и капака.

4. Почистете основата с влажна кърпа.

Съвет: *Редовното почистване намалява образуването на котлен камък.*

Отстраняване на котлен камък

Съвети за избягване на котлен камък

Въпреки че вашият овлажнител и йонизатор съдържа филтър за омекотяване на водата, ние силно препоръчваме да използвате преварена, филтрирана или дестилирана вода. Уверете се, че температурата на водата е по-ниска от 40°C. Почиствайте резервоара, капака му, генератора на парата и отделението за водата всяка седмица. Използвайте приложената четка за почистване. Пълнете резервоара с прясна вода в всеки път, когато използвате овлажнителя. Почиствайте всички части на овлажнителя, изпразнете резервоара и отделението за вода и подсушете всички части с мека, суха кърпа, когато няма да използвате овлажнителя за дълго време.

Отстраняване на котления камък в овлажнителя

1. Изключете от електрическата мрежа и задайте бутона on/off в положение off.
2. Напълнете отделението за вода със 100 мл оцет (4% оцетна киселина) на 200 мл вода и оставете да се накисне за поне четири часа. Оставете водата и оцета в отделението за вода за поне 4 часа (за предпочитане цяла нощ).
3. Изпразнете отделението за вода и подсушете в всички части с мека кърпа.
4. Сложете малко бял оцет (4% оцетна киселина) на генератора за пара и забършете с влажна кърпа.
5. Измийте всички други части с чиста вода.

Смяна на филтрите

Във вашия уред има два филтъра. Първият се нарича филтър за омекотяване на водата и е прикрепен към капака на резервоара. Този филтър прави водата по-мека и минимизира образуването на котлен камък в овлажнителя.



Twist clockwise to install a new water softener

Вторият филтър се нарича филтър с активен въглен и се намира на дъното на уреда, където въздухът влиза в овлажнителя. Тези филтри премахват праха и други малки частици във въздуха.

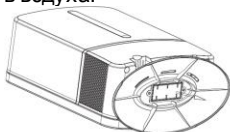

Remove the active carbon filter from the bottom

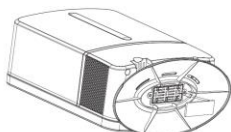

Install a new filter.

За най-добри резултати от овлажняването и йонизирането силно препоръчваме да сменяте двата филтъра на всеки шест месеца. По този начин ще увеличите и живота на вашия уред.

Опазване на околната среда

След края на срока на експлоатация на уреда не го изхвърляйте заедно с нормалните битови отпадъци, а го предайте в официален пункт за събиране, където да бъде рециклиран. По този начин вие помагате за опазването на околната среда.

Гаранция и сервизно обслужване

Ако се нуждаете от информация или имате проблем, се обърнете към Центъра за обслужване на клиенти на Gorenje във вашата страна (телефонния му номер можете да намерите в международната гаранционна карта). Ако във вашата страна няма Център за обслужване на клиенти, обърнете се към местния търговец на уреди на Gorenje или се свържете с Отдела за сервизно обслужване на битови уреди на Gorenje [Service Department of Gorenje Domestic Appliances.

Само за лична употреба!

**GORENJE
Е ВИ ПОЖЕЛАВА ПРИЯТНИ ЧАСОВЕ С
ИЗПОЛЗВАНЕТО НА
УРЕДИТЕ**

1. Кришка розпилювача
2. Отвір для установки розпилювача
3. Ручка
4. Резервуар
5. Індикатор рівня води
6. Фільтр пом'якшення води
7. Кришка / випускний отвір для води
8. Фільтр з активованого вугілля (нижня частина корпусу)
9. Лоток для ароматичних олій
10. Щітка для чищення перетворювача
11. Отвір для випуску повітря
12. Блок перетворювача
13. Шнур живлення
14. Панель керування з РК-дисплеєм

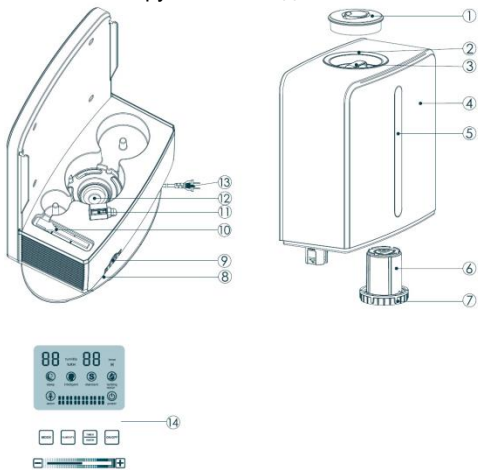

Важливо!

Перед початком експлуатації приладу уважно прочитайте цей посібник користувача та збережіть його для використання в майбутньому.

Цей прилад позначено відповідно до Директиви ЄС 2012/19/EU щодо відходів електричного та електронного обладнання (WEEE). Ця директива є основою законодавства щодо повернення та вторинної переробки відходів електричного й електронного обладнання у країнах Європи.

Небезпечно

Не занурюйте корпус зволожувача у воду та стежте за тим, щоб вода не потрапила в корпус.

Щоб уникнути ураження електричним струмом, не відкривайте корпус.

Попередження

- Перед підключенням приладу переконайтеся, що напруга в мережі відповідає напрузі, зазначеній на його паспортній табличці.
- Прилад можна використовувати при напрузі від 220 до 240 В.
- Якщо шнур пошкоджено, для уникнення небезпеки його необхідно замінити, звернувшись до компанії Gorenje, авторизованого сервісного центру Gorenje або фахівців із належною кваліфікацією.
- Тримайте шнур подалі від гарячих поверхонь.
- Цей прилад не призначений для використання особами (зокрема, дітьми) з обмеженими фізичними, тактильними або розумовими можливостями чи без належних знань і досвіду, окрім випадків, коли вони перебувають під наглядом або отримали інструкції від осіб, відповідальних за їхню безпеку.
- Не дозволяйте дітям грати із приладом.
- Дітей, молодших 8 років, не варто допускати до приладу, лише за умови постійного нагляду дорослого. Стежте, щоб діти не гралися з приладом. За умови чітких інструкцій, роз'яснень з приводу безпечного використання або під наглядом дорослої здорової людини, даним приладом можуть користуватись діти старші за 8 років, люди з послабленими фізичними, чутливими та психічними здібностями, особи без досвіду використання приладу.

- Не торкайтеся парогенератора, коли його підключено до електромережі.

Увага!

- У разі виникнення дивного запаху або незвичного шуму вимкніть прилад і від'єднайте його від електромережі.
- Вимикайте зволожувач і від'єднайте його від електромережі перед пересуванням, чищенням і наповненням водою.
- Не вмикайте зволожувач, якщо в баку немає води.
- Не використовуйте металеві або тверді предмети для чищення парогенератора.
- Не направляйте струмінь пари на меблі або електричні прилади.
- Переконайтеся, що зволожувач і шнур живлення знаходяться в недоступному для маленьких дітей місці (мінімальна відстань — 1 м).
- Не використовуйте зволожувач у місцях із підвищеним рівнем вологості та біля води.
- Не використовуйте зволожувач, якщо рівень вологості перевищує 50 %.
- Не піддавайте зволожувач дії надмірного тепла або холоду, а також бережіть його від прямого сонячного проміння.
- Не користуйтеся зволожувачем поза приміщенням.
- Зволожувач призначено лише для побутового використання.
- Коли зволожувач працює, не переміщайте його та не виливайте з нього воду.
- Після кожного використання від'єднайте зволожувач від електромережі.
- Ніколи не накривайте зволожувач рушником або ковдрою.
- Рівень шуму: $L_c < 35 \text{ dB(A)}$

Використання

1. Переконайтеся, що зволожувач вимкнено та від'єднано від електромережі.
2. Зніміть кришку розпилювача.
3. Тримавши бак за ручки, підніміть його вертикально, щоб зняти з корпусу.

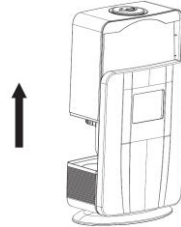

4. Переверніть бак для води догори дном. Відкритіть ковпачок бака проти годинникової стрілки й залийте в бак прибл. 5 літрів чистої води.

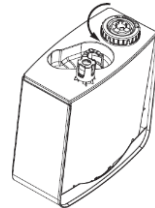

Порада. Використовуйте холодну кип'ячену або дистильовану воду. Переконайтеся, що температура води не перевищує 40 °С.

Наливайте воду тільки в резервуар. У жодному разі не додавайте в бак для води інші речовини, наприклад засоби для інгаляції або олії.

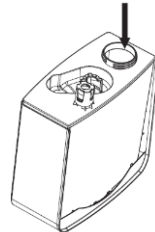

Попередження. У жодному разі не додавайте в резервуар інші речовини, наприклад засоби для інгаляції або ефірні олії. Ароматичні речовини додавайте в спеціальний лоток у нижній частині зволожувача. Відкрийте лоток і обережно додайте кілька крапель.

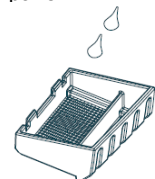

5. Щільно закрийте резервуар, повертаючи ковпачок бака за годинниковою стрілкою до упору. Слідкуйте за тим, щоб вода не витекла з резервуара.



6. Знову помістіть бак для води на місце в корпус приладу. Вода одразу почне витікати в лоток для води.

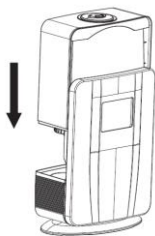

Попередження. Переконайтеся, що резервуар правильно розташований у корпусі приладу.

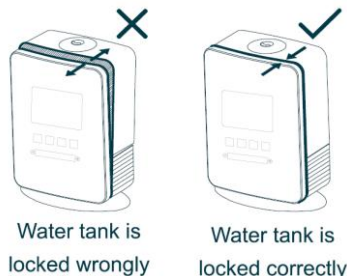

7. Установіть кришку розпилювача на місце у зволожувачі. Повертаючи кришку розпилювача, можна спрямовувати пару належним чином.
8. Підключіть прилад до електричної мережі. Не використовуйте його без живлення. Пролунає звуковий сигнал, який свідчить про те, що апарат готовий до використання. Одночасно на дисплеї загориться червоний значок «power» (живлення).
9. Щоб увімкнути або вимкнути зволожувач, необхідно натиснути кнопку ON/OFF (УВІМК./ВИМК.) на панелі керування зволожувача. Коли зволожувач увімкнуто, можна вибрати один із трьох режимів роботи: SLEEP

(НИЧИЙ), INTELLIGENT (РОЗУМНИЙ), STANDARD (СТАНДАРТНИЙ).

Детальніша інформація надається нижче в інструкції.

Попередження. Перед першим використанням зволожувача витримайте його при кімнатній температурі щонайменше одну годину.

Порада. Замінюйте воду в резервуарі щодня, щоб уникнути появи бактерій.

10. Після вимкнення приладу від'єднайте його від електричної мережі.
11. Вилийте воду з резервуара та корпусу. Якщо зволожувач не використовувався протягом найближчих двох днів або довше, витріть його тканиною.

Панель керування з РК-дисплеєм

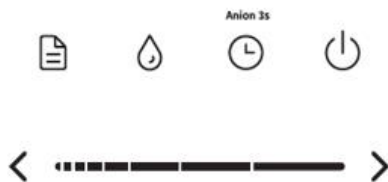

	“ON/OFF”
	“TIMER/ANION”
	“HUMIDITY”
	“-.....+”
	“MODE”:

• Кнопка ON/OFF (УВИМК./ВИМК.)

Після натискання кнопки ON/OFF (УВИМК./ВИМК.) прилад увімкнеться автоматично (у стандартному режимі інтенсивність зволоження є середньою). На дисплеї загориться блакитний значок STANDARD (стандартний режим). Значок% помаранчевого кольору показує рівень відносної вологості в приміщенні. Інтенсивність розпилення пари відображається у вигляді блакитних стовпчиків.

• Кнопка TIMER/ANION (ТАЙМЕР/ІОН.)

За допомогою цієї кнопки можна встановлювати час, через який прилад автоматично вимкнеться.

Натисніть цю кнопку, щоби встановити час:

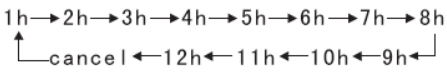

Кожне натискання подовжує таймер на 1 год. Якщо протягом 5 секунд не відбувається жодної іншої дії, таймер вмикається, і на дисплеї загоряється відповідний значок. Максимальний час відліку таймера – 12 годин.

За натискання та утримання цієї кнопки протягом 2–3 секунд вмикається або вимикається іонізатор. Іонізація – це процес утворення негативних іонів, які називаються аніонами. Коли цю функцію активовано, на дисплеї загоряється блакитний значок у вигляді напису «anion» (іонізація).

• Кнопка HUMIDITY (ВОЛОГІСТЬ).

За допомогою цієї кнопки можна встановлювати бажаний рівень відносної вологості (RH) у приміщенні. Вологість регулюється в діапазоні 40–80%. Якщо рівень вологості не встановлено, на дисплеї відображається значок «oL», що означає «без налаштувань». Кожне натискання кнопки збільшує рівень вологості на 10%. Якщо протягом 5 секунд не виконати жодної іншої дії, налаштування рівня вологості вимикається.

Коли досягнуто встановлений рівень відносної вологості в приміщенні, прилад автоматично зменшує інтенсивність розпилення. У такому разі встановлення інтенсивності розпилення неможливе. Якщо відносна вологість у приміщенні нижча за встановлену, прилад починає розпилювання із заданою раніше інтенсивністю.

• Кнопка та сенсорна панель «—.....+».

За допомогою цієї кнопки можна регулювати інтенсивність зволоження. Можна обрати один із шести рівнів розпилення. Натисканням «→»

розпилення пари зменшується, а натисканням «+», відповідно, збільшується. Замість натискання «+» або «→» можна користуватися сенсорною панеллю. Рухаючи пальцем ліворуч, ви зменшуєте інтенсивність, а праворуч — збільшуєте.

Інтенсивність зволоження можна регулювати в усіх трьох режимах роботи.

• Кнопка MODE (РЕЖИМ).

Можна вибрати один із трьох режимів роботи, а саме: STANDARD (СТАНДАРТНИЙ), INTELLIGENT (РОЗУМНИЙ) і SLEEP (НІЧНИЙ). Натискаючи цю кнопку, можна перемикаєтесь між ними.

Режим «Стандартний»

Цей режим за замовчуванням. Інтенсивність розпилення та відносна вологість у приміщенні регулюються. Те ж саме стосується таймера та іонізації.

Режим «Розумний»

У цьому режимі зволожувач функціонує із заданим рівнем вологості. Доступний діапазон – 40–60% RH. Коли відносна вологість у приміщенні становить принаймні 60%, прилад автоматично зменшує інтенсивність розпилення. Коли відносна вологість нижча за 40%, прилад автоматично збільшує інтенсивність розпилення.

У цьому режимі можна регулювати інтенсивність розпилення, проте не можна виставляти рівень вологості в приміщенні. Як і в стандартному режимі, можна також налаштувати таймер і вмикати іонізацію.

Режим «Нічний»

У цьому режимі зволожувач функціонує із заданим рівнем вологості. Доступний діапазон – 40–60% RH. Коли відносна вологість у приміщенні становить принаймні 60%, прилад автоматично зменшує інтенсивність розпилення. Коли відносна вологість нижча за 40%, прилад автоматично збільшує інтенсивність розпилення.

Якщо на кнопки не натискали довше 1 хвилини, усі значки, окрім значка «power» (живлення), автоматично гаснуть. У цьому випадку для активації дисплея натисніть будь-яку кнопку.

Стандартний час роботи приладу в режимі SLEEP (НІЧНИЙ) становить 8 год. Після цього пристрій автоматично вимикається.

У цьому режимі можна регулювати інтенсивність розпилення, проте не можна виставляти рівень вологості в приміщенні. Як і в стандартному режимі, можна також налаштувати таймер і вмикати іонізацію.

Примітка.

- Завжди від'єднуйте пристрій від електромережі, перш ніж наповнити бак для води.
- Функція автоматичного припинення пароутворення захищає парогенератор від перегрівання. В обох випадках зволожувач не вимикається, і вентилятор продовжує працювати.
- Запобіжний перемикач автоматично вимикає парогенератор, щоб припинити утворення пари, якщо рівень води занизький або знято бак для води. В обох випадках починає блимати червоний значок «water lacking» (недостатньо води). Якщо ви додасте воду протягом 15 хвилин і правильно встановите резервуар, зволожувач продовжить роботу в заданому режимі. У стані занизького рівня води пристрій через 15 хвилин автоматично вийде в режим очікування.

Очищення

Не використовуйте додаткові чистильні засоби. Не занурюйте корпус, шнур живлення або штепсельну вилку в воду чи будь-яку іншу рідину.

Не використовуйте металеві або тверді предмети для чищення парогенератора.

1. Вимкніть зволожувач за допомогою перемикача в вимкнення/вимкнення та від'єднайте його від мережі.
2. Промийте бак для води та кришку бака теплою водою. Можна скористатися звичайною рідиною для миття або посудомийною машиною.
3. Щоб очистити внутрішню поверхню бака для води, наповніть його водою, міцно закрийте ковпачком і потрусіть бак.

Примітка. *Обов'язково видаляйте всі залишки рідини для миття з бака для води та кришки бака.*

4. Протріть корпус вологою тканиною.

Порада. *Регулярне чищення сприяє кращій роботі прилади.*

Видалення накипу

Поради для запобігання утворенню накипу

Незважаючи на те, що зволожувач та іонізатор містять пом'якшувальний фільтр для води, ми наполегливо рекомендуємо

використовувати холодну кип'ячену, фільтровану або дистильовану воду. Переконайтеся, що температура води не перевищує 40 °C. Чистьте кришку бака, бак для води, парогенератор і лоток для води щотижня. Користуйтеся щіткою для чищення з комплекту постачання. Перед кожним використанням зволожувача наповнюйте бак свіжою водою. Протріть усі частини зволожувача, вилийте в оду з бака та лотка для води й висухіть деталі зволожувача за допомогою м'якої тканини, якщо ви не збираєтеся використовувати зволожувач протягом тривалого часу.

Видалення накипу зі зволожувача

1. Вимкніть зволожувач за допомогою перемикача в вимкнення/вимкнення та від'єднайте його від електромережі.
2. Залийте в лоток для води 100 мл оцту (4-процентний розчин оцтової кислоти), розвівши його у 200 мл води, і залишіть принаймні на одну годину. Бажано залишити в оду з оцтом у лотку для води на 4 години (краще — на ніч).
3. Вилийте в оду з лотка та витріть його м'якою тканиною.
4. Невелику кількість білого оцту (4-процентного розчину оцтової кислоти) нанесіть на парогенератор, а потім витріть вологою тканиною.
5. Промийте в сі інші частини чистою водою.

Заміна фільтрів

У приладі в використовується два типи фільтрів. Перший — це фільтр для пом'якшення води, який розташований у кришці бака для води. Цей фільтр пом'якшує в оду та запобігає Формуванню накипу у зволожувачі.



Twist clockwise to install a new water softener

Другий — це фільтр з активованого вугілля, який розташований у нижній частині прилади. Цей фільтр очищує повітря від пилу та інших дрібних часток.

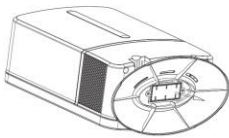

Remove the active carbon filter from the bottom

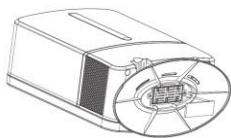

Install a new filter.

Для найпродуктивнішої роботи та зволожувача та іонізатора ми наполегливо рекомендуємо замінювати обидва фільтри кожні шість місяців. Це допоможе подовжити строк служби приладу.

Довкілля

Після завершення терміну експлуатації не викидайте прилад у контейнер із побутовим сміттям. Натомість передайте його в офіційний центр збору для утилізації. Цим Ви посприяєте збереженню довкілля.

Гарантія та обслуговування

Якщо у вас виникнуть запитання або проблеми, зверніться в Центр обслуговування споживачів Gorenje у своїй країні (його номер телефону можна знайти на гарантійному талоні міжнародного зразку). Якщо у вашій країні немає Центру обслуговування споживачів, зверніться до місцевого дилера компанії Gorenje або сервісного центру, де обслуговуються побутові прилади Gorenje.

Лише для особистого використання!

**КОМПАНІЯ GORENJE
БАЖАЄ ВАМ ОТРИМАТИ МАКСИМАЛЬНЕ
ЗАДОВОЛЕННЯ ВІД КОРИСТУВАННЯ ЦИМ
ВИРОБОМ!**

Описание прибора

1. Крышка отверстия в выхода пара
2. Отверстие выхода пара
3. Ручка
4. Резервуар для воды
5. Индикатор уровня воды
6. Фильтр для смягчения воды
7. Крышка/отверстие для слива в воды
8. Угольный фильтр (дно корпуса)
9. Отсек для ароматизаторов
10. Щетка для очистки
11. Отверстие для воздуха
12. Рассекатель в сборе
13. Присоединительный кабель
14. Панель управления с Ж-К-дисплеем

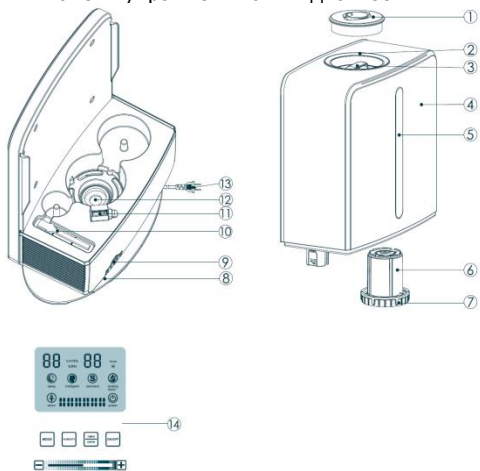

Важно

Внимательно прочитайте эту инструкцию перед первой эксплуатацией прибора и сохраните ее для обращения в будущем.

Это оборудование маркировано в соответствии с европейской директивой 2012/19/EU об отходах электрического и электронного оборудования (waste electrical and electronic equipment – WEEE).

Данная директива определяет действующие во всех странах ЕС требования по сбору и утилизации отходов электрического и электронного оборудования.

Опасно

Не погружайте основание увлажнителя воздуха в воду и не допускайте попадания воды внутрь прибора.

Чтобы предотвратить поражение электричеством, никогда не открывайте основание прибора.

Важные предупреждения

- Перед вводом прибора в эксплуатацию обязательно проверьте, совпадает ли напряжение, указанное в табличке, с фактическими параметрами Вашей электросети.
- Этот прибор предназначен для электросетей с напряжением от 220 до 240 Вольт.
- В целях предотвращения опасных для жизни и здоровья ситуаций, поврежденный шнур заменяйте в сервисном центре Gorenje, либо в сервисном центре, авторизованном Gorenje, либо другими специалистами аналогичной квалификации.
- Храните шнур в удалении от горячих поверхностей.
- Этот прибор не предназначен для использования лицами (включая детей) с ограниченными физическими, сенсорными или умственными способностями, а также лицами с недостаточным опытом и знаниями, если только они не находятся под присмотром или получают инструкции касательно использования прибора от лиц, ответственных за их безопасность.
- Не позволяйте детям играть с прибором.
- Этим прибором могут пользоваться дети, старше 8 лет; лица с ограниченными физическими, чувствительными и умственными способностями; лица, не имеющие опыта работы с устройством и не

знающие как им пользоваться только под контролем и руководством лиц, обеспечивающих безопасное использование и связанных с ним рисков.

Следите, чтобы дети не играли с прибором.

Чистка и обслуживание не должны проводиться детьми младше 8 лет, либо под контролем взрослых.

- Не притрагивайтесь к паровому генератору, когда прибор подключен к электричеству.

Меры предосторожности

- Отключайте прибор и вынимайте штепсель из розетки, если Вы замечаете странный запах либо шум, исходящий от прибора.
- Отключайте прибор и вынимайте штепсель из розетки, перед тем как его перемещать, чистить либо наполнять.
- Не включайте прибор, когда резервуар для воды пуст.
- Не используйте никакие металлические или твердые предметы во время чистки парового генератора.
- Не направляйте выходное отверстие распылителя на мебель и электрические приборы.
- Убедитесь, что прибор и шнур питания всегда находятся вне досягаемости маленьких детей (на расстоянии минимум одного метра).
- Не используйте прибор во влажных помещениях, а также вблизи отводы.
- Не используйте прибор в помещениях с уровнем влажности более чем 50%.
- Не подвергайте прибор интенсивному холоду и жаре, а также прямому солнечному свету.

- Не используйте прибор вне помещений.
- Прибор предназначен только для домашнего использования.
- Никогда не перемещайте и не опорожняйте прибор во время его работы.
- Вынимайте шнур из розетки после каждого использования прибора.
- Никогда не накрывайте прибор полотенцем, одеялом либо другой тканью.
- Уровень шума: $L_c < 35 \text{ dB(A)}$

Использование прибора

1. Убедитесь, что прибор выключен и отсоединен от электросети.
2. Снимите крышку отверстия для выхода пара.
3. Возьмитесь за ручку резервуара для воды и поднимите его вверх.

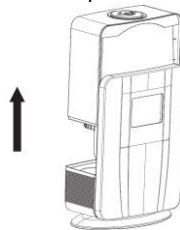

4. Переверните резервуар. Откройте крышку отверстия для слива воды против часовой стрелки и снимите ее. Наполните резервуар чистой водой (примерно 5 литров).

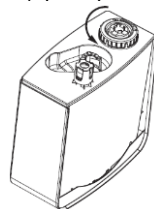

Совет Используйте холодную кипяченую или дистиллированную воду. Температура воды не должна превышать 40°C.

Наливайте в резервуар только воду.

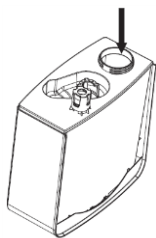

Предупреждение Не добавляйте в резервуар какие-либо дополнительные вещества, например, кондиционеры, эфирные масла. Ароматические вещества добавляются в специальный отсек для ароматизаторов, расположенный в основании прибора. Откройте отсек и аккуратно добавьте несколько капель ароматизатора.

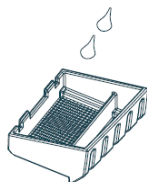

5. Закройте крышку и плотно закрутите ее по часовой стрелке. Проверьте, чтобы вода не протекала.



6. Установите резервуар на основание. Вода сразу начнет поступать в лоток.

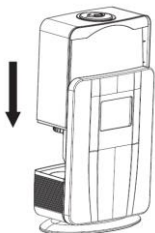

Предупреждение Проверьте, правильно ли вы установили резервуар на основание.



Water tank is locked wrongly
Резервуар установлен неправильно.



Water tank is locked correctly
Резервуар установлен правильно.

7. Закройте крышку отверстия для выхода пара. Крышку можно повернуть так, чтобы направить пар в нужном направлении.
8. Вставьте вилку присоединительного кабеля в розетку. Запрещается использовать удлинители. Раздастся звуковой сигнал, означающий, что прибор готов к работе. На дисплее загорится индикатор с надписью «power».
9. Чтобы включить или выключить прибор, нажмите на кнопку ON/OFF на панели управления. Прибор имеет три режима работы: SLEEP, INTELLIGENT, STANDARD. Описание режимов приведено далее.

Предупреждение Перед первым использованием выдержите прибор при комнатной температуре не менее получаса.

Совет Меняйте воду в резервуаре каждый день во избежание размножения бактерий.

10. После выключения прибора извлеките вилку присоединительного кабеля из розетки.
11. Слейте воду из резервуара и лотка в основании. Если вы не собираетесь пользоваться прибором более двух дней, протрите его тряпкой насухо.

Панель управления с ЖК-дисплеем

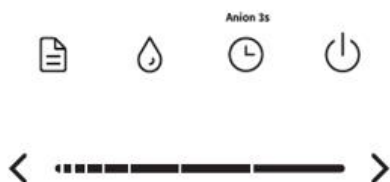

С помощью коротких нажатий на кнопку можно установить время автоматического выключения прибора.

Нажимайте на кнопку, чтобы установить время:

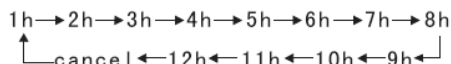

Каждое нажатие увеличивает время на 1 час. Если не нажимать на кнопку 5 секунд, таймер начнет отсчет времени, что будет показано на дисплее.

Максимальное время отсрочки выключения 12 часов.

Предупреждение Если в резервуаре закончится вода, таймер сбросится, и прибор выключится.

Если нажать и удерживать кнопку 2-3 секунды, включится ионизатор. Ионизация — процесс генерации отрицательных ионов (анионов). При включении ионизации на дисплее загорается индикатор «anion».

• Кнопка HUMIDITY (ВЛАЖНОСТЬ)

При нажатии на кнопку осуществляется установка требуемого значения (RH) уровня влажности. Прибор позволяет задавать уровень влажности от 40 до 80%. Если на дисплее мигает значение «oL», значит, уровень влажности не установлен. Каждое нажатие на кнопку увеличивает значение влажности на 10%.

Если не нажимать на кнопку 5 секунд, в памяти прибора сохранится последнее введенное значение.

При достижении заданного уровня влажности прибор снизит интенсивность работы. При этом регулировка интенсивности увлажнения воздуха невозможна. При понижении уровня влажности в помещении прибор увеличивает интенсивность работы.

• Кнопки и слайдер «—.....+»

Вы можете установить один из шести уровней интенсивности парообразования. Кнопкой «←» уменьшается интенсивность парообразования, кнопкой «→» увеличивается. Вместо кнопок «←» и «→» вы можете установить уровень влажности, проведя пальцем по слайдеру.

Интенсивность парообразования можно установить для всех трех режимов работы.

• Кнопка РЕЖИМ

С помощью этой кнопки можно выбрать один из трех режимов работы: STANDARD

• Кнопка ON/OFF (ВКЛ./ВЫКЛ.)

При нажатии на кнопку ON/OFF прибор начнет работу в режиме STANDARD при средней производительности.

На дисплее загорится индикатор режима STANDARD. Оранжевыми цифрами в % выводится относительная влажность воздуха в помещении. Синие столбики показывают интенсивность производства пара (как указано выше, при включении прибора — средняя производительность).

• Кнопка TIMER/ANION (ТАЙМЕР/АНИОН)

(Стандартный), INTELLIGENT (Автоматический) и SLEEP (Сон).

Режим STANDARD (Стандартный)

Режим STANDARD установлен по умолчанию. Вы самостоятельно устанавливаете интенсивность работы, уровень относительной влажности в помещении, таймер и ионизацию.

Режим INTELLIGENT (Автоматический)

В данном режиме прибор работает с предустановленным уровнем влажности 40-60%. При достижении уровня влажности в помещении 60% прибор автоматически снижает интенсивность парообразования. Если уровень влажности падает ниже 40%, прибор увеличивает интенсивность парообразования. Интенсивность парообразования можно отрегулировать вручную, также можно установить таймер и включить функцию ионизации.

Режим SLEEP (Сон)

В данном режиме прибор работает с предустановленным уровнем влажности 40-60%. При достижении уровня влажности в помещении 60% прибор автоматически снижает интенсивность парообразования. Если уровень влажности падает ниже 40%, прибор увеличивает интенсивность парообразования. При данном режиме, если не нажимать на кнопки 1 минуту, дисплей автоматически гаснет. Светится только индикатор с надписью «row eg». Чтобы включить дисплей, нажмите на любую кнопку.

По умолчанию в данном режиме прибор работает 8 часов, после чего выключается.

В данном режиме можно регулировать интенсивность парообразования, но невозможно установить уровень влажности. Также можно установить таймер и включить функцию ионизации.

Примечание

- Перед наполнением резервуара для воды отключайте прибор от электросети.
- Защитное отключение предотвращает перегрев парогенератора. В обоих случаях прибор остается включенным, и вентилятор работает.
- Защитный выключатель автоматически отключает прибор при низком уровне воды в резервуаре. То же самое происходит, если поднять резервуар. В обоих случаях начнет мигать индикатор отсутствия воды. Если в течение 15 минут наполнить резервуар водой и правильно установить на основание, сохранятся ранее заданные настройки. Если в

течение 15 минут не наполнить резервуар водой, прибор перейдет в режим ожидания.

Чистка

Не используйте никакие дополнительные средства очистки.

Не погружайте основание, сетевой шнур либо штепсель в воду и любую другую жидкость.

Не используйте никакие металлические либо твердые предметы при чистке парового генератора.

1. Отключите прибор от электросети и поверните кнопку включения/выключения на «выключить».
2. Промойте резервуар для воды и крышку резервуара горячей водой. Можно воспользоваться посудомоечной машиной либо обычным средством для мытья посуды.
3. Чтобы промыть внутреннюю часть резервуара для воды, наполните резервуар водой, плотно закройте крышку и несколько раз взболтайте воду.

***Примечание:** Убедитесь, что Вы не оставили даже немного средства для мытья в резервуаре либо на крышке.*

4. Протрите основание прибора в влажной тканью.

***Примечание:** Регулярная чистка продлевает исправную работу прибора.*

Очистка от накипи

Рекомендации по уменьшению образования накипи

Несмотря на то, что прибор укомплектован фильтром для смягчения воды, настоятельно рекомендуется использовать холодную кипяченую, фильтрованную или дистиллированную воду температуры не выше 40°C. Очищайте крышку резервуара для воды, сам резервуар, парогенератор и лоток в основании раз в неделю. Для очистки используйте щетку, которая поставляется в комплекте. Перед каждым использованием наполняйте резервуар свежей водой.

Если вы не собираетесь пользоваться прибором длительное время, очистите все детали прибора, слейте воду из резервуара и лотка в основании и протрите тряпкой насухо.

Удаление накипи

1. Выключите прибор кнопкой ON/OFF и извлеките вилку присоединительного кабеля из розетки.

2. Налейте в лоток 100 мл уксуса (4%-ный раствор уксусной кислоты) на 200 мл воды и оставьте не менее чем на 4 часа (лучше на ночь).
3. Вылейте воду из лотка и протрите его мягкой тряпкой.
4. Немного уксуса (4%-ный раствор уксусной кислоты) налейте на парогенератор, затем протрите парогенератор мягкой тряпкой.
5. Промойте остальные детали чистой водой.

Это также поможет продлить срок службы самого увлажнителя в воздухе.

Защита окружающей среды

После окончания срока службы не выбрасывайте прибор вместе с бытовыми отходами. Передайте его в специализированный пункт для дальнейшей утилизации. Этим вы поможете защитить окружающую среду.

Замена фильтров

Прибор имеет два фильтра.

Первый служит для смягчения воды и прикручен к крышке резервуара. Фильтр уменьшает образование известковых отложений.



Twist clockwise to install a new water softener

Второй — угольный — фильтр расположен в отверстии для воздуха. Фильтр удаляет частички пыли из воздуха, поступающего в прибор.

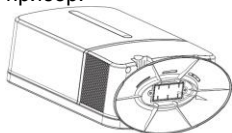

Remove the active carbon filter from the bottom

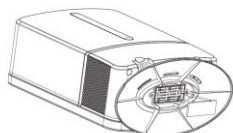

Install a new filter.

Для обеспечения наилучших результатов при увлажнении и ионизации воздуха рекомендуется менять фильтры раз в полгода.

Гарантия и обслуживание

Для получения дополнительной информации или в случае возникновения проблем обратитесь в Центр поддержки покупателей в вашей стране (номер телефона центра указан на гарантийном талоне). Если подобный центр в вашей стране отсутствует, обратитесь в вашу местную торговую организацию Gorenje или в отдел поддержки покупателей компании Gorenje Domestic Appliances. д

Адреса и телефоны авторизованных сервисных центров размещены в брошюре «Гарантийные обязательства» или в гарантийном талоне. ы

Только для домашнего использования!
Производитель оставляет за собой право на внесение изменений!

EAC

Импортер: ООО «Горенье БТ»
 119180, Москва, Якиманская наб., 4, стр. 1

Beschreibung

1. Abdeckung der Nebeldüsenöffnung
2. Öffnung der Nebeldüse
3. Handgriff
4. Wassertank
5. Füllstandsanzeige
6. Wasserenthärtungsfilter
7. Stopfen/Öffnung zum Entleeren des Wassers
8. Kohlefilter (im Geräteboden)
9. Duftstoffbehälter
10. Bürste zur Reinigung der Nebeldüse
11. Belüftungsöffnung
12. Düsenset
13. Anschlusskabel
14. Bedienblende mit LCD-Display

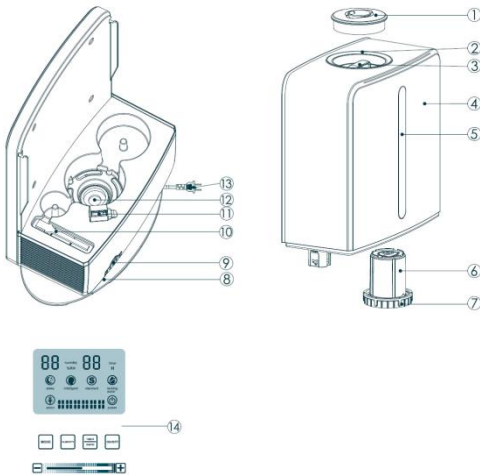

Wichtig

Bitte lesen Sie vor dem Gebrauch des Geräts die vorliegende Gebrauchsanleitung sorgfältig durch. Bewahren Sie das Handbuch zum späteren Nachlesen auf.

Dieses Gerät ist gemäß der EU-Richtlinie 2012/19/EU über Elektro- und Elektronikaltgeräte (Waste Electrical and Electronic Equipment - WEEE) gekennzeichnet. Die Richtlinie legt die Anforderungen für das Sammeln und den Umgang mit Elektro- und Elektronikaltgeräten fest, die für die gesamte Europäische Union gültig sind.

Gefahr

Tauchen Sie den Untersatz des Luftbefeuchters niemals ins Wasser und erlauben Sie nicht, dass Wasser in den Untersatz eindringt.

Öffnen Sie niemals den Untersatz, da Stromschlaggefahr besteht.

Hinweis

- Prüfen Sie vor Anschluss des Geräts an das Stromnetz, ob die Angaben auf dem Netzstecker mit den Werten Ihres Stromnetzes übereinstimmen.
 - Das Gerät ist zum Anschluss an eine Spannung von 220 bis 240 Volt ausgelegt.
 - Ein beschädigtes Anschlusskabel darf nur von Gorenje, von einem von Gorenje autorisierten Kundendienst oder von einer anderen fachlich befähigten Person ausgetauscht werden.
 - Halten Sie das Anschlusskabel von heißen Oberflächen fern.
 - Personen und Kinder, die aufgrund ihrer physischen, sensorischen, geistigen Fähigkeiten oder ihrer Unerfahrenheit oder Unkenntnis nicht in der Lage sind, das Gerät sicher zu bedienen, dürfen dieses Gerät nicht ohne Aufsicht oder Anweisung durch eine für ihre Sicherheit verantwortliche Person benutzen.
 - Dieses Gerät kann von Kindern ab 8 Jahren sowie von Personen mit verminderten körperlichen, sensorischen und geistigen Fähigkeiten oder Mangel an Erfahrung und/oder Wissen bedient werden, wenn sie unter entsprechender Aufsicht stehen oder eine Unterweisung zum sicheren Gebrauch des Geräts erhalten haben und die damit verbundenen Gefahren verstehen.
- Beaufsichtigen Sie Kinder, wenn Sie das Gerät bedienen und achten Sie darauf, dass sie nicht mit dem Gerät spielen.

Kinder dürfen das Gerät nicht reinigen und pflegen, außer sie sind älter als 8 Jahre und werden von einem Erwachsenen dabei beaufsichtigt.

- Sie sollten den Dampfgenerator nicht berühren, wenn das Gerät an das Stromnetz angeschlossen ist.

Achtung

- Falls das Gerät ungewöhnliche Gerüche oder Geräusche von sich gibt, schalten Sie es sofort aus.
- Bevor Sie das Gerät transportieren, reinigen oder befüllen, sollten Sie es vom Stromnetz trennen.
- Schalten Sie den Luftbefeuchter nie ein, wenn der Wassertank leer ist.
- Verwenden Sie zum Reinigen des Dampfgenerators keine harten Gegenstände oder Gegenstände aus Metall.
- Richten Sie die Nebeldüse nicht auf Möbel oder elektrische Geräte.
- Stellen Sie sicher, dass der Luftbefeuchter und das Netzkabel immer außerhalb der Reichweite von kleinen Kindern sind (mindestens einen Meter entfernt).
- Verwenden Sie den Luftbefeuchter nicht in Feuchträumen oder in der Nähe von Wasser.
- Verwenden Sie den Luftbefeuchter nicht in Räumen, in welchen die Luftfeuchtigkeit höher ist als 50%.
- Setzen Sie den Luftbefeuchter nicht extremer Hitze oder direkter Sonneneinstrahlung aus.
- Verwenden Sie den Luftbefeuchter nicht im Freien.
- Das Gerät ist ausschließlich für den Gebrauch im Haushalt bestimmt.
- Das Gerät niemals transportieren oder entleeren, während es in Betrieb ist.
- Trennen Sie nach jedem Betrieb das Gerät vom Stromnetz.

- Legen Sie niemals feuchte Handtücher oder Decken auf das Gerät.
- Schallpegel: $L_c < 35 \text{ dB (A)}$

Gebrauch

1. Vergewissern Sie sich davon, dass das Gerät ausgeschaltet und vom Stromnetz getrennt ist.
2. Entfernen Sie die Abdeckung der Nebeldüsenöffnung.
3. Heben Sie den Wassertank, indem Sie ihn am Griff halten, senkrecht vom Untersatz ab.

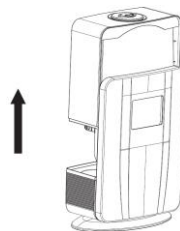

4. Drehen Sie den Wassertank herum. Drehen Sie den Stopfen der Einfüllöffnung gegen den Uhrzeigersinn, um ihn zu entfernen und füllen Sie ca. 5 l reines Wasser in den Wassertank.

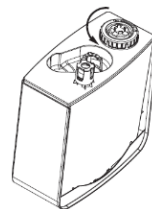

Tipp: Verwenden Sie abgekochtes kaltes Wasser oder destilliertes Wasser. Die Wassertemperatur darf nicht höher sein als 40°C.

Füllen Sie in den Wassertank immer nur reines Wasser ein.

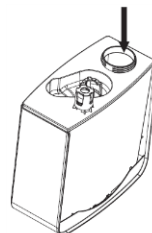

Hinweis: Füllen Sie in den Wassertank niemals ätherische Öle oder Inhalationsstoffe. Füllen Sie diese in den Duftbehälter, der sich auf der Unterseite des Geräts befindet. Öffnen Sie den Duftbehälter und füllen Sie vorsichtig ein paar Tropfen ätherisches Öl ein.

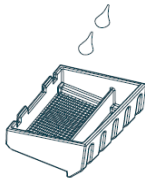

5. Schrauben Sie den Stopfen im Uhrzeigersinn auf die Einfüllöffnung des Wassertanks fest, damit kein Wasser aus dem Wassertank entweichen kann.

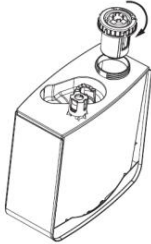

6. Setzen Sie den Wassertank wieder auf den Untersatz in seine ursprüngliche Lage. Das Wasser beginnt sofort in die Wanne zu fließen.

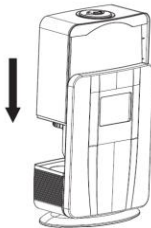

Hinweis: Achten Sie darauf, dass der Wassertank richtig auf den Untersatz aufgestellt ist.

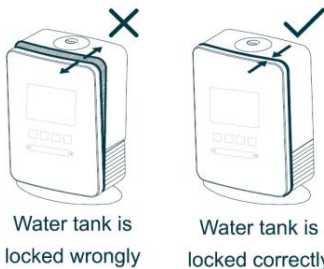

Falsch aufgesetzter Wassertank Richtig aufgesetzter Wassertank

7. Setzen Sie die Abdeckung wieder auf die Düsenöffnung auf. Durch Drehen der Abdeckung können Sie die Richtung des Sprühnebels einstellen.

8. Schließen Sie das Gerät an das Stromnetz an. Verwenden Sie dazu keine Verlängerungskabel!

Es ertönt ein Piepton, was bedeutet, dass das Gerät betriebsbereit ist. Auf dem Display leuchtet eine rote Ikone mit dem Wort „Power“

auf, was bedeutet, dass das Gerät an das Stromnetz angeschlossen ist.

9. Drücken Sie zum Ein-/Ausschalten des Geräts die ON/OFF-Taste auf dem Bedienfeld des Geräts.

Wählen Sie bei eingeschaltetem Gerät die gewünschte Betriebsart aus (SLEEP, INTELLIGENT, STANDARD). Eine detaillierte Beschreibung der Betriebsarten finden Sie unten.

Hinweis: Bevor Sie das Gerät in Betrieb nehmen, sollte es sich mindestens eine halbe Stunde lang an die Zimmertemperatur anpassen.





Tip: Ersetzen Sie das Wasser im Tank jeden Tag, um die Entstehung von Bakterien zu vermeiden.

10. Nachdem Sie das Gerät ausgeschaltet haben, trennen Sie es vom Stromnetz (Stecker aus der Steckdose ziehen).

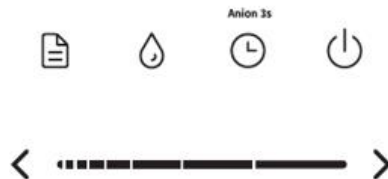
11. Entleeren Sie den Wassertank und die Wanne im Untersatz. Falls Sie den Luftbefeuchter zwei oder mehrere Tage nicht gebrauchen, wischen Sie ihn mit einem Tuch trocken.

Bedienblende mit LCD-Display



	“ON/OFF”
	“TIMER/ANION”
	“HUMIDITY”
	“-.....+”
	“MODE”:

• **„ON/OFF“-Taste**

Wenn Sie die On/Off-Taste drücken, wird das Gerät automatisch gestartet (im Standard-Modus, die Intensität des Sprühnebels ist auf den mittleren Wert eingestellt).

Auf dem Display leuchtet die blaue Ikone STANDARD (Standard-Betriebsart). In Orange wird in Prozenten auch die relative Luftfeuchtigkeit im Raum angezeigt. Die Intensität des Sprühnebels wird mit blauen Balken angezeigt – beim Einschalten sind die mittleren Werte eingestellt.

• **„TIMER/ANION“-Taste**

Durch kurzes Drücken dieser Taste wird die gewünschte Abschaltzeit des Geräts eingestellt. Die Zeiteinstellungen verlaufen in folgender Reihenfolge:

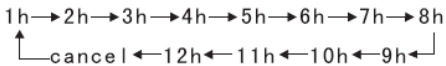

Wählen Sie durch Drücken der Taste eine Stunde aus. Nach 5 Sekunden Inaktivität schaltet sich der Timer ein. Die ausgewählte Uhrzeit hört auf zu blinken und der Timer beginnt die eingestellte Zeit bis zum Abschalten des Geräts abzuzählen. Die maximal einstellbare Abschaltzeit beträgt 12 Stunden.

Hinweis: Wenn der Wassertank leer ist, schalten sich der Timer und das Gerät aus.

Wenn Sie diese Taste ca. 2-3 Sekunden gedrückt halten, wird die Funktion „Ionisation“ ein- bzw. ausgeschaltet. Bei dieser Funktion entstehen negative Ionen, auch Anionen genannt. Wenn diese Funktion aktiviert ist, leuchtet auf dem Display ein blaues Symbol mit dem Wort „Anionen“ auf.

• **„HUMIDITY“-Taste**

Durch Drücken der Taste „Humidity“ (Feuchtigkeit) können Sie die gewünschte relative Luftfeuchtigkeit (RH) im Raum einstellen. Es lässt sich eine rel.

Luftfeuchtigkeit von 40 bis 80% einstellen. Wenn auf dem Display das Wort „oL“ blinkt, bedeutet dies, dass die rel. Luftfeuchtigkeit nicht eingestellt ist. Durch jeden Druck auf die Taste wird die Luftfeuchtigkeit schrittweise um 10% erhöht.

Nach 5 Sekunden Inaktivität, wenn die ausgewählte Einstellung der rel. Luftfeuchtigkeit aufhört zu blinken, ist diese eingestellt.

Wenn die eingestellte Luftfeuchtigkeit im Raum erreicht ist, wird die Intensität des Sprühnebels automatisch gesenkt. In diesem Fall ist die Einstellung der Intensität des Sprühnebels nicht möglich. Wenn die rel. Luftfeuchtigkeit im Raum niedriger ist als die eingestellte, schaltet sich das Gerät wieder ein und sprüht den Wassernebel mit der vorher eingestellten Intensität.

• **Tasten „-.....+“**

Mit diesen Tasten wird die Intensität des Sprühnebels eingestellt. Sie können unter sechs verschiedenen Stufen auswählen. Durch Drücken der Taste – wird die Intensität des Sprühnebels gesenkt, durch Drücken der Taste + wird sie erhöht. Anstatt die Taste zu drücken, können Sie Ihren Finger leicht über die Sensorfläche zwischen dem Plus und Minus-Zeichen ziehen (zum Erhöhen in Richtung des Plus-Zeichens (nach rechts) oder zum Absenken der Intensität des Sprühnebels in Richtung des Minus-Zeichens (nach links).

Die Intensität des Sprühnebels kann auf drei Arten eingestellt werden.

• **Taste „MODE“**

Es stehen drei Einstellungsmöglichkeiten zur Verfügung. Durch Drücken der Taste „MODE“ werden aufeinanderfolgend alle drei Betriebsarten angezeigt. Das sind die Betriebsarten STANDARD, INTELLIGENT und SLEEP.

Betriebsart „Standard“

Das ist die voreingestellte Betriebsart. Sie können die Intensität des Sprühnebels und die rel. Luftfeuchtigkeit im Raum selbst einstellen. Dasselbe gilt für den Timer und die Funktion „Ionisation“.

Betriebsart „Intelligent“

Das Gerät arbeitet gemäß den voreingestellten Werten (Luftfeuchtigkeit 40-60%). Wenn die relative Luftfeuchtigkeit im Raum von mindestens 60% erreicht ist, verringert das Gerät automatisch die Intensität des Sprühnebels. Wenn die rel. Luftfeuchtigkeit im Raum unter 40% fällt, wird die Intensität des Sprühnebels automatisch erhöht.

Sie können die Intensität des Sprühnebels manuell regulieren, auch der Timer und die Funktion „Ionisation“ sind wie beim Standard-Modus einstellbar.

Betriebsart „Sleep“

Das Gerät arbeitet gemäß der voreingestellten Luftfeuchtigkeit (40-60%). Wenn die relative Luftfeuchtigkeit im Raum mindestens 60% erreicht hat, verringert das Gerät automatisch die Intensität des Sprühnebels. Wenn die relative Luftfeuchtigkeit im Raum niedriger ist als 40%, erhöht das Gerät automatisch die Intensität des Sprühnebels.

In dieser Betriebsart schaltet sich das Display nach einer Minute Inaktivität automatisch aus. Es ist nur die Ikone „Power“ sichtbar. Durch Drücken einer beliebigen Taste wird das Display wieder aktiviert. Die Intensität des Sprühnebels kann manuell reguliert werden, auch der Timer und die Funktion „Ionisation“ sind wie beim Standard-Modus einstellbar.

Die Standard-Betriebszeit in dieser Betriebsart beträgt 8 Stunden. Danach schaltet sich das Gerät automatisch aus.

Hinweis:

- Vor dem erneuten Füllen des Wassertanks sollten Sie das Gerät vom Netz trennen.
- Die automatische Abschaltfunktion des Dampfgenerators schützt diesen vor Überhitzung. In beiden Fällen ist der Luftbefeuchter noch immer eingeschaltet und der Lüfter in Betrieb.
- Der Sicherheitsschalter schaltet den Dampfgenerator automatisch aus, wenn der Wasserstand zu niedrig ist, und stoppt somit den Betrieb der Nebeldüse. Dasselbe geschieht, wenn Sie den Wassertank anheben. In beiden Fällen beginnt die rote Ikone mit der Aufschrift „Water Lacking“ zu blinken. Wenn Sie innerhalb von 15 Minuten Wasser in den Tank füllen und den Tank ordnungsgemäß einsetzen, wird der Luftbefeuchter die vorherigen Einstellungen beibehalten. Wenn Sie innerhalb von 15 Minuten kein Wasser auffüllen, geht das Gerät in den Ruhezustand über.

Reinigung

Verwenden Sie zum Reinigen des Geräts keine Reinigungsmittel.

Tauchen Sie den Untersatz, das Anschlusskabel oder den Stecker niemals ins Wasser oder in andere Flüssigkeiten.

Verwenden Sie zum Reinigen des Dampfgenerators keine harten Gegenstände oder Gegenstände aus Metall.

1. Trennen Sie das Gerät vom Stromnetz.
2. Reinigen Sie den Wassertank und die Abdeckung des Wassertanks mit heißem Wasser. Sie können einen basischen Geschirrspüreiniger (zum manuellen oder maschinellen Geschirrspülen) verwenden.

3. Um den Innenraum des Wassertanks zu reinigen, füllen Sie diesen mit Wasser, schrauben Sie den Deckel fest und schütten Sie den Wassertank mehrere Male.

Hinweis: Sorgen Sie dafür, dass nach dem Reinigen im Wassertank oder auf der Abdeckung keine Reste von Seifenwasser bleiben.

4. Reinigen Sie den Untersatz mit einem feuchten Tuch.

Tipp: Bei regelmäßiger Reinigung des Geräts ist die Möglichkeit einer Verstopfung geringer.

Entkalken

Tipps zum Vermeiden der Bildung von Kalkstein

Der Luftbefeuchter und der Ionisator besitzen einen Wasserenthärtungsfilter. Wir empfehlen Ihnen trotzdem, kaltes abgekochtes oder filtriertes bzw. destilliertes Wasser zu verwenden. Sorgen Sie dafür, dass die Temperatur des eingefüllten Wassers unter 40°C liegt. Reinigen Sie jede Woche die Abdeckung des Wassertanks, den Wassertank, den Dampfgenerator und die Wanne. Verwenden Sie dazu die beigelegte Bürste. Füllen Sie den Wassertank vor jedem Gebrauch mit frischem Wasser.

Falls Sie das Gerät für eine längere Zeit nicht verwenden möchten, reinigen Sie alle Teile des Geräts, entleeren Sie den Wassertank und die Wanne und trocknen Sie alle Teile mit einem weichen und trockenen Tuch ab.

Entkalken

1. Trennen Sie das Gerät vom Stromnetz.
2. Füllen Sie die Wanne mit 100 ml weißem Essigs (4% Essigsäure) je 200 ml Wasser und lassen Sie diese Lösung mindestens vier Stunden einwirken. Lassen Sie die Lösung in der Wanne mindestens vier Stunden einwirken (nach Möglichkeit über Nacht).
3. Entleeren Sie die Wanne und wischen Sie diese mit einem weichen Tuch ab.
4. Gießen Sie eine kleine Menge weißem Essigs (4% Essigsäure) auch über den Dampfgenerator und wischen Sie ihn dann mit einem feuchten Tuch ab.
5. Spülen Sie alle anderen Teile mit sauberem Wasser ab.

Austausch der Filter

Das Gerät verfügt über zwei Filter. Der erste ist auf den Stopfen des Wassertanks aufgeschraubt. Das

ist der Wasserenthärtungsfilter, der die Entstehung von Kalkstein im Gerät verhindert bzw. auf ein Minimum senkt.



Twist clockwise to install a new water softener

Der zweite Filter befindet sich im Geräteboden. Das ist ein Aktivkohlefilter, der an der Lufteinlassöffnung am Gerät sitzt. Dieser Filter entfernt Staub und andere kleine Partikel aus der Luft.

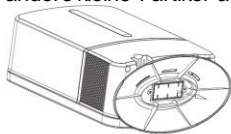

Remove the active carbon filter from the bottom

Entfernen Sie den alten Aktivkohlefilter

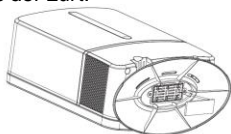

Install a new filter.

Setzen Sie einen neuen Aktivkohlefilter ein

Um die besten Bedingungen zur Befeuchtung und Ionisation der Luft zu erreichen, wird empfohlen, die beiden Filter alle sechs Monate zu ersetzen. Dadurch wird auch die Lebensdauer Ihres Gerätes verlängert.

Umweltschutz

Entsorgen Sie Ihr ausgedientes Gerät nicht zusammen mit gewöhnlichem Hausmüll, sondern liefern Sie es bei einem Recyclingunternehmen ab. So tragen auch Sie zum Umweltschutz bei.

Garantie und Wartung

Wenden Sie sich für weitere Informationen oder bei Problemen bitte an das Kundendienstcenter von Gorenje in Ihrem Land (die Telefonnummer finden Sie in der internationalen Garantiekarte). Falls es in Ihrem Land kein solches Center gibt, wenden Sie sich an den lokalen Händler von Gorenje oder an die Abteilung für kleine Haushaltsgeräte Gorenje.

Nur für den Gebrauch im Haushalt bestimmt!

**GORENJE WÜNSCHT IHNEN VIEL FREUDE
BEIM GEBRAUCH IHRES NEUEN GERÄTS!**

1905002