

SI

# PODROBNA NAVODILA ZA UPORABO HLADILNO ZAMRZOVALNE OMARE

**gorenje**

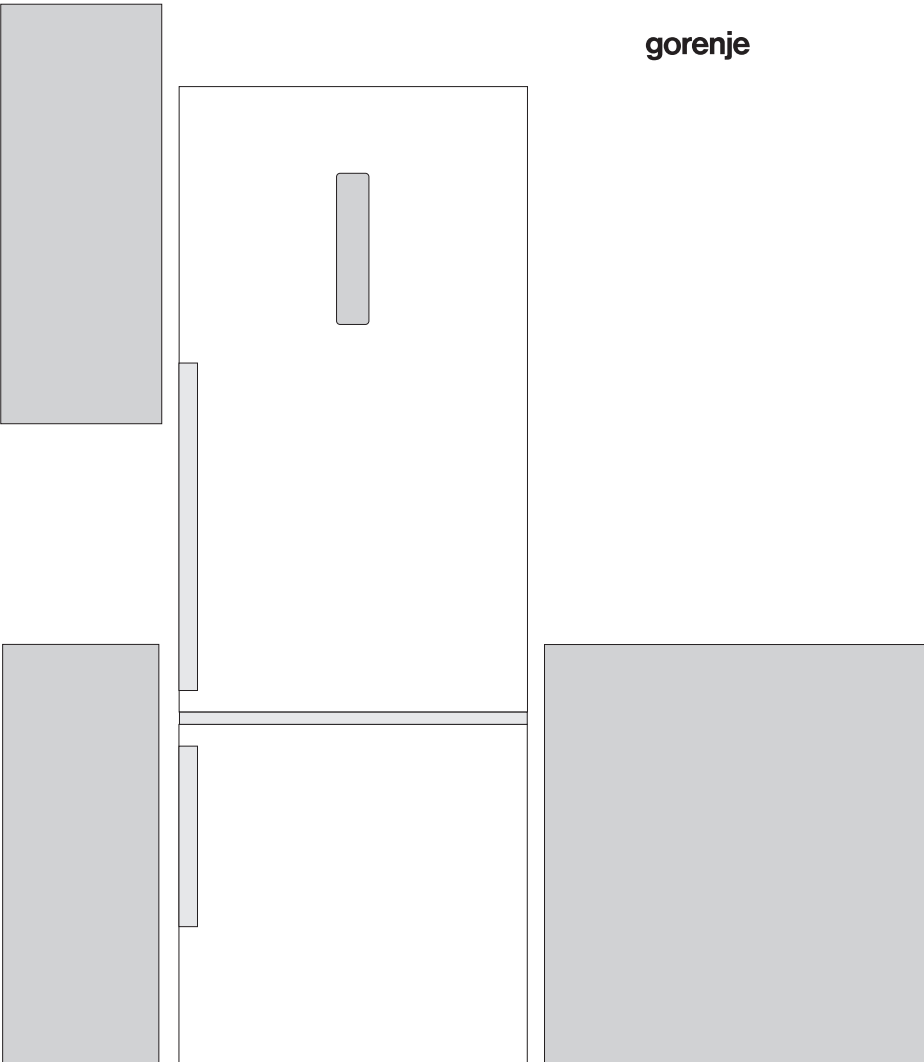

Zahvaljujemo se za zaupanje, ki ste nam ga izkazali z nakupom našega aparata. Pri uporabi vam želimo veliko zadovoljstva.

**Aparat je namenjen samo za uporabo v gospodinjstvu.**

**Hladilno zamrzovalna omara** (v nadaljevanju aparat) je sestavljena iz dveh delov; zgornji del je hladilnik, spodnji pa zamrzovalna omara - zamrzovalnik.

**Hladilnik** je namenjen za shranjevanje svežih živil pri temperaturi višji od 0°C.

**Zamrzovalnik** je namenjen za zamrzovanje svežih in dolgoročno shranjevanje zamrznjenih živil (do enega leta, odvisno od vrste živil).

# VSEBINA

<b>4 POMEMBNA OPOZORILA</b> .....	<b>UVOD</b>
<b>9 NASVETI ZA VARČEVANJE Z ELEKTRIČNO ENERGIJO PRI HLADILNO-ZAMRZOVALNIH APARATIH</b>	
<b>10 OPIS APARATA</b> .....	<b>OPIS APARATA</b>
<b>11 NAMESTITEV IN PRIKLJUČITEV</b> .....	
<b>14 SPREMEMBA SMERI ODPIRANJA VRAT</b> .....	
<b>16 UPRALJANJE</b> .....	
<b>27 NOTRANJA OPREMA APARATA</b> .....	
<b>32 PRIPOROČENA PORAZDELITEV ŽIVIL V APARATU</b>	
<b>33 SHRANJEVANJE ŽIVIL V HLADILNIKU</b> .....	<b>SHRANJEVANJE IN ZAMRZOVANJE ŽIVIL</b>
<b>35 SHRANJEVANJE ŽIVIL V PREDALU FRESHACTIVE</b> .....	
<b>36 SHRANJEVANJE ŽIVIL V PREDALU ZEROZONE</b> .....	
<b>37 SHRANJEVANJE ŽIVIL V PROSTORU ZEROZONE</b> .....	
<b>39 ZAMRZOVANJE IN SHRANJEVANJE ZAMRZNJENIH ŽIVIL</b>	
39 Postopek zamrzovanja	
40 Pomembna opozorila za zamrzovanje svežih živil	
40 Shranjevanje industrijsko zamrznjenih živil	
41 Čas shranjevanja zamrznjenih živil	
41 Odtaljevanje zamrznjenih živil	
<b>42 ODTALJEVANJE APARATA</b> .....	<b>ODTALJEVANJE IN ČIŠČENJE APARATA</b>
<b>43 ČIŠČENJE APARATA</b>	
<b>44 ODSTRANJEVANJE MOTENJ</b> .....	<b>OSTALO</b>
<b>46 INFORMACIJE O HRUPU APARATA</b>	

# POMEMBNA OPOZORILA

---

## PRED PRVO UPORABO

Pred priključitvijo aparata je treba natančno prebrati navodila za uporabo, ki opisujejo aparat ter njegovo pravilno in varno uporabo. Prilagojena so različnim tipom/modelom aparatov, zato so lahko opisane tudi nastavitve in oprema, ki jih vaš aparat nima. Priporočamo, da navodila shranite in poskrbite, da ob morebitni prodaji ostanejo z aparatom. Navodila vključujejo tudi izvedbo zamrzovalnika NO FROST, za katerega sta značilna vgrajen ventilator in avtomatsko odtaljevanje (imajo nekateri modeli).

Preverite morebitne poškodbe in nepravilnosti na aparatu. Če ugotovite, da je vaš aparat poškodovan, to sporočite trgovcu, pri katerem ste aparat kupili.

Pred priključitvijo na električno omrežje naj aparat miruje v pokončnem položaju minimalno 2 uri. Tako zmanjšate možnost nepravilnega delovanja zaradi vpliva transporta na hladilni sistem.

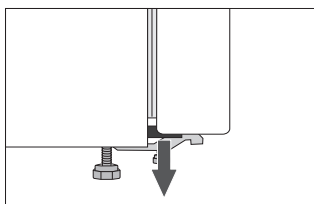

Na vogalih vrat so nameščeni distančniki, katere odstranite, na njihova mesta pa vstavite priložene čepke (imajo samo nekateri modeli).



## POMEMBNA VARNOSTNA OPOZORILA



OPOZORILO! Nevarnost požara/vnetljive snovi.

Priključitev na električno omrežje in ozemljitev aparata morata biti izvedeni po veljavnih standardih in predpisih.

OPOZORILO! Pri priklopu naprave na električno omrežje ne uporabljajte električnih razdelivcev ali prenosnih napajalnikov.

Pred čiščenjem aparat obvezno izključite iz električnega omrežja (izvlecite priključni kabel iz vtičnice).

OPOZORILO! Če je napajalni kabel poškodovan, ga mora zamenjati proizvajalec, njegov serviser ali podobno usposobljena oseba, v izogib nevarnosti električnega udara.

OPOZORILO! Pri nameščanju naprave poskrbite, da napajalni kabel ni stisnjen ali poškodovan.

Če osvetlitev LED ne deluje, pokličite serviserja. Osvetlitve LED ne popravljajte sami, saj lahko pridete v stik z visoko napetostjo!



OPOZORILO! Ne uporabljajte električnih naprav v notranjosti aparata, razen tistih, ki jih dovoljuje proizvajalec hladilno zamrzovalnega aparata.



OPOZORILO! Pri odtaljevanju ne uporabljajte mehanskih pripomočkov ali drugih metod, razen tistih, ki jih priporoča proizvajalec.



OPOZORILO! Da bi se izognili nevarnosti zaradi nestabilnosti aparata, ga je treba vgraditi v skladu z navodili.

## **Nevarnost ozeblin**

Nikoli ne vstavljajte zamrznjene hrane v usta. Izogibajte se tudi dotikanju zamrznjene hrane, saj lahko to povzroči ozeblino.

## **Varnost otrok in občutljivih oseb**

Te naprave naj ne uporabljajo osebe (tudi otroci) z zmanjšanimi fizičnimi, zaznavnimi in psihičnimi sposobnostmi ali osebe brez izkušenj in poznavanja naprave, razen če so pod nadzorom in prejemajo navodila za uporabo naprave od osebe, odgovorne za njihovo zdravje.

Otroke nadzorujte pri uporabi naprave in pazite, da se z njo ne bodo igrali.

Otroci ne smejo čistiti ali vzdrževati naprave brez nadzora odgovorne osebe.

Odstranite embalažo, ki je namenjena varovanju aparata oz. posameznih delov med transportom, izven dosega otrok. Obstaja nevarnost poškodb oziroma zadržitve.

Ko odstranjujete rabljen aparat, izvlecite priključni kabel, odstranite vrata, police pa pustite v aparatu. S tem preprečite, da bi otrok zlezal v aparat in se zaprl.

## **Samo za evropsko tržišče**

Otroci, stari osem let in več ter osebe z zmanjšanimi fizičnimi, senzoričnimi in umskimi zmožnostmi ali s pomanjkljivim znanjem ter izkušnjami lahko uporabljajo ta aparat pod ustreznim nadzorom ali če so prejele ustrezna navodila glede varne uporabe aparata in če razumejo nevarnosti, ki so povezane z uporabo aparata.

Otroci naj se ne igrajo z aparatom.

Otroci naj ne čistijo aparata in naj ne opravljajo vzdrževalnih opravil na njem brez ustreznega nadzora.

Otroci stari od 3 do 8 smejo dajati stvari v hladilno napravo in jih jemati ven.

## **Opozorilo glede hladilnega sredstva**

Aparat vsebuje majhno količino okolju prijaznega, vendar gorljivega plina R600a. Poskrbite, da ne pride do poškodb delov hladilnega sistema. Uhajanje plina sicer ni nevarno za okolje, vendar lahko poškoduje oči ali pa zagori!

Če pride do uhajanja plina, dobro prezračite prostor, izključite aparat iz električnega omrežja in pokličite servis!

## **POMEMBNI PODATKI GLEDE UPORABE APARATA**

**OPOZORILO!** Naprava je namenjena uporabi v gospodinjstvih in podobnih okoljih kot so:

- kuhinje za osebe v trgovinah, pisarnah in drugih delovnih okoljih,
- kmetije ter uporabi gostov hotelov, motelov in drugih nastanitvenih objektov,
- objekti, ki nudijo nočitve z zajtrkom,
- catering in podobna okolja, ki niso maloprodajni obrati.

**i** **OPOZORILO!** Odprtine za zračenje na aparatu oz. vgradnem elementu morajo biti vedno čiste in prehodne.

Aparata ni dovoljeno uporabljati na prostem in ne sme biti izpostavljen dežju.

V tem aparatu ne hranite eksplozivnih snovi, kot so pločevinke aerosola z vnetljivim potisnim plinom.

Če aparata dalj časa ne boste uporabljali, ga izklopite z gumbom in prekinite dovod električne energije. Aparat izpraznite, odtalite, očistite in pustite vrata priprta.

V primeru okvare ali izpada električne energije zamrzovalnika ne odpirajte, razen če traja prekinitev več kot

16 ur. Po tem času zamrznjena živila porabite oziroma jim zagotovite zadostno hlajenje (npr. nadomestni aparat).

## Tehnični podatki o aparatu

Etiketa z osnovnimi podatki o aparatu je v notranjosti aparata. Vsebuje podatke o napetosti, bruto in neto volumnu, vrsti in količini hladilnega sredstva ter podatek glede klimatskih razredov.

Če je nalepljena etiketa jezikovno neustrezna, jo zamenjajte s priloženo.



## VARSTVO OKOLJA

Za embaliranje uporabljamo okolju prijazne materiale, ki se lahko brez nevarnosti za okolje ponovno predelajo, deponirajo ali uničijo.



### Odstranitev odsluženega aparata

V skrbi za okolje odsluženi aparat oddajte pooblaščenim zbiralcem izrabljenih gospodinjskih aparatov.

Pred tem:

- izključite aparat iz električnega omrežja;
- ne dovolite, da se otroci igrajo z odslužnim aparatom.



**OPOZORILO!** Pri namestitvi, čiščenju in odstranitvi aparata pazite, da ne poškodujete izolacije oz. delov hladilnega sistema. S tem preprečite tudi onesnaženje okolja.



Simbol na izdelku ali njegovi embalaži označuje, da z izdelkom ni dovoljeno ravnati kot z običajnimi gospodinjskimi odpadki. Izdelek odpeljite na ustrezno zbirno mesto za predelavo električne in elektronske opreme. S pravilnim načinom odstranjevanja izdelka boste pomagali preprečiti morebitne negativne posledice in vplive na okolje in zdravje ljudi, ki bi se lahko pojavile v primeru nepravilnega odstranjevanja izdelka. Za podrobnejše informacije o odstranjevanju in predelavi izdelka se obrnite na pristojen mestni organ za odstranjevanje odpadkov, komunalno službo ali na trgovino, v kateri ste izdelek kupili.



# NASVETI ZA VARČEVANJE Z ELEKTRIČNO ENERGIJO PRI HLADILNO-ZAMRZOVALNIH APARATIH

---

- Aparat namestite, kot je opisano v navodilih.
- Ne odpirajte vrat aparata pogosteje, kot je potrebno.
- Občasno preverjajte, če je kroženje zraka za aparatom neovirano.
- Kondenzator na zadnji steni mora biti vedno čist (glejte poglavje Čiščenje aparata).
- Poškodovano ali netesno tesnilo čim prej zamenjajte.
- Živila shranjujte v zaprtih posodah ali ustrezno embalirana.
- Pred vlaganjem živila ohladite na sobno temperaturo.
- Zamrznjena živila odtajajte v hladilnem prostoru.
- V zamrzovalniku odstranite predale kot je opisano v navodilih, da izkoristite celotno prostornino.
- Klasični zamrzovalnik odtalite, ko se na hlajenih površinah nabere približno 3-5 mm ivja oz. ledu.
- Razporeditev polic po prostoru naj bo enakomerna, živila pa zložena tako, da je zagotovljen nemoten pretok zraka (upoštevajte priporočeno razporeditev živil kot je opisano v navodilih).
- Pri aparatih z ventilatorjem ne založite ventilatorskih rež.
- V primeru, da ne potrebujete ventilatorja ali ionizatorja, ju izklopite, ker dodatno porabljata električno energijo.

# OPIS APARATA

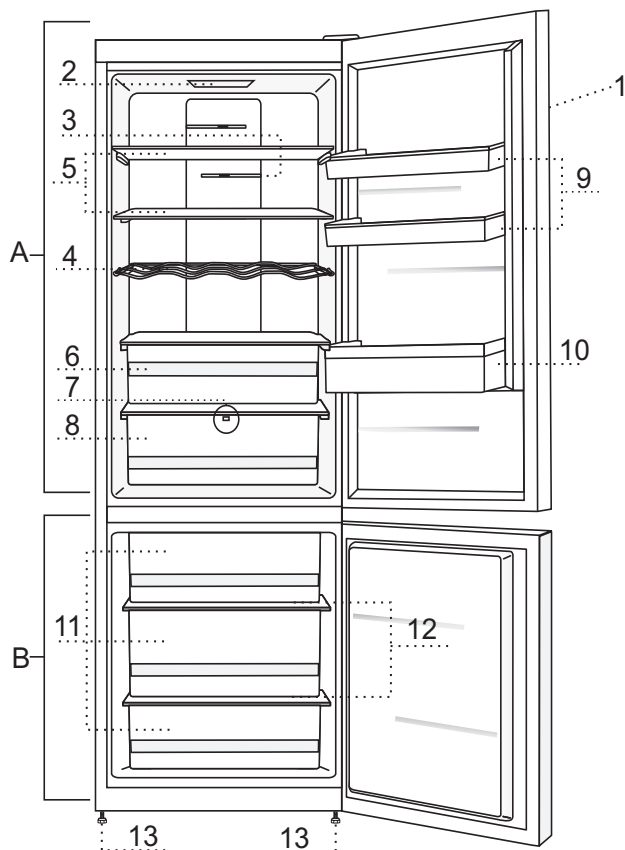

## **A Hladilnik**

- 1 Upravljalna enota
- 2 LED osvetlitev notranjosti hladilnika
- 3 Ionizator zraka (IonAir) (+ stikalo za vklop/izklop)
- 4 Nosilec za steklenice
- 5 Izvlečna steklena polica (nastavljiva po višini)
- 6 Predal FreshActive/ZeroZone
- 7 VitaLED lučka\*
- 8 Posoda za sadje in zelenjavo CrispActive/CrispZone z regulatorjem vlažnosti
- 9 Posodica na vratih hladilnika (SimpleSlide) nastavljiva po višini
- 10 Posodica za steklenice

## **B Zamrzovalnik / ZeroZone\*\***

- 11 Predali zamrzovalnika / prostor ZeroZone\*
- 12 Steklene police
- 13 Nogica

- Notranja oprema aparata se lahko spreminja glede na model aparata.
- Predali so varovani proti izvleku. Če ga želite vzeti iz aparata, ga izvlecite do blokade, spredaj privzdignite in nato dokončno izvlecite.

\*\* Zamrzovalnik/ZeroZone je spremenljiv prostor, ki se lahko uporablja kot zamrzovalni prostor ali ZeroZone. Pri prvem vklopu aparata, prostor deluje kot zamrzovalnik.

\* Imajo samo nekateri modeli.

# NAMESTITEV IN PRIKLJUČITEV

## IZBIRA PROSTORA

- Aparat postavite v suh in zračen prostor. Pravilno deluje pri temperaturah okolice, ki so podane v tabeli. Razred je naveden na etiketi z osnovnimi podatki o aparatu.

Razred	Temperatura
SN (subnormalni)	od +10°C do +32°C
N (normalni)	od +16°C do +32°C
ST (subtropski)	od +16°C do +38°C
T (tropski)	od +16°C do +43°C

**Opozorilo:** Aparat postavite v dovolj velik prostor. Na 8 g hladilnega sredstva mora biti najmanj 1 m<sup>3</sup> prostora. Količina hladilnega sredstva je navedena na tipski tablici v notranjosti aparata.

## NAMESTITEV APARATA



Pri postavitvi aparata naj sodelujeta vsaj dve osebi, da se s tem preprečijo poškodbe oseb ali aparata.

- Aparat mora stati ravno ali nagnjen rahlo nazaj, stabilno, na dovolj trdni podlagi. Na sprednji strani aparata sta nastavljivi nogici, s katerima uravnate aparat. Na zadnji strani so kolesa, ki omogočajo lažjo namestitev aparata.
- Zgornji element nad aparatom mora biti dvignjen vsaj 5 cm, kar zagotavlja zadovoljivo hlajenje kondenzatorja.
- Aparatu sta priložena distančnika, ki ju namestite na spodnji del ohišja, kjer preprečujeta, da bi aparat namestili preblizu stene. Aparat lahko namestite tudi brez uporabe distančnikov, vendar to lahko poveča porabo energije.
- Aparata ne izpostavljajte neposrednim sončnim žarkom in ga ne postavljajte v bližino virov toplote. V kolikor se temu ni mogoče izogniti, vgradite izolirno ploščo.

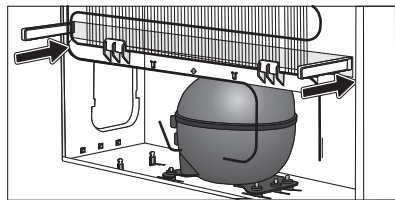

- Aparat lahko stoji samostojno ali pa ga postavite ob pohišveni element ali steno. Upoštevajte potreben prostor za odpiranje vrat pri izvleku predalov in polic (glejte skico postavitve).

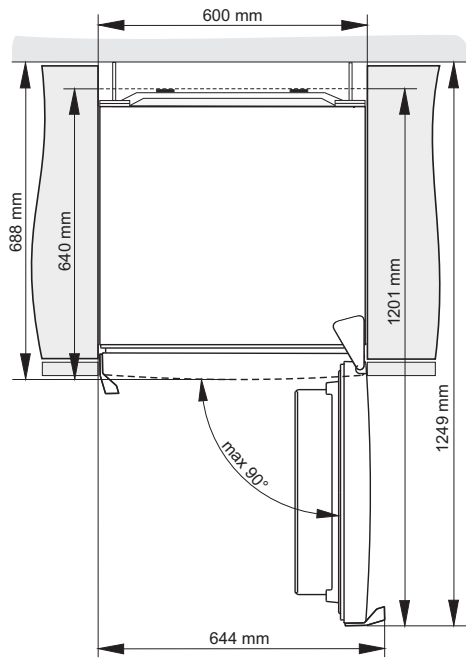

**Opozorilo:** pri postavitvi aparatov tako, da stojijo eden ob drugem (side by side) je potrebno dokupiti in vgraditi servisni komplet proti rosenju!

Koda za naročilo kompleta:

Suh prostor (relativna vlaga pod 60%)	Aparati višine 1850 mm	Aparati višine 2000 mm
<b>KOVINSKA LETEV (INOX)</b>	576604	576606
<b>PLASTIČNA LETEV</b>		
<b>BELA</b>	672114	672118
<b>SIVA</b>	672115	672117
<b>ČRNA</b>	672116	672120
Prostor s povišano vlago (nad 60%)*	Aparati višine 1850 mm	Aparati višine 2000 mm
<b>KOVINSKA LETEV (INOX)</b>	558776*	558855*

**\* Zaradi varnosti lahko tega vgradi le pooblaščen servisier !**

## PRIKLJUČITEV APARATA

- Aparat priključite na električno omrežje s priključno vrvico. Zidna vtičnica mora imeti ozemljitveni kontakt (varnostna vtičnica). Predpisana nazivna napetost in frekvenca sta navedeni na etiketi z osnovnimi podatki o aparatu.
- Priključitev na električno omrežje in ozemljitev aparata morata biti izvedeni po veljavnih standardih in predpisih. Aparat vzdrži kratkotrajna odstopanja nazivne napetosti, vendar največ od -6% do +6%.

# SPREMEMBA SMERI ODPIRANJA VRAT

---

**Potrebna orodja: natični ključ št. 8, križni izvijač, torx 25, ploščati izvijač**

**Pri spremembi smeri odpiranja vrat naj sodelujeta vsaj dve osebi!**

1. Odstranite pokrov zgornjega tečaja (A) ter pokrovček iz konektorja (B1).
2. Odklopite konektor (C), odvijačite zgornji tečaj (D) in odstranite zgornja vrata (E).
3. Odstranite stranski blendi (F) in (G), ter nato odvijačite in odstranite srednjo blendo (H).
4. Zgornji tečaj (A) skupaj s konektorjem in kablom prestavite na nasprotno stran, nazaj namestite vse tri blende (F), (G) in (H) - pazite da kabel namestite v reže blend enako, kot je bil pred demontažo!
5. Nato odstranite prekrivne čepke (I), odvijačite srednji tečaj (J) ter spodnja vrata (K) snemite iz spodnjega tečaja (L).
6. Aparat nagnite nazaj, odvijačite spodnji tečaj (L) ter nogico (M) in ju prestavite na nasprotno stran. Pazite da namestite podložko enako, kot je bila pred demontažo.
7. Ležaje vrat (N) in omejitelce odpiranja (S) prestavite na nasprotno stran.
8. Srednji tečaj (J) namestite na spodnja vrata (K), katera namestite na spodnji tečaj (L). Srednji tečaj nato privijačite (vrata morajo biti odprta). Ne pozabite namestiti podložk (O) in prekrivnih čepkov (I), kot so bili pred demontažo.
9. Zgornja vrata (E) namestite na srednji tečaj (J), odstranite prekrivna pokrovčka (P) in (B2), nazaj priklopite konektor (C) in privijačite zgornji tečaj (D).
10. Namestite pokrov zgornjega tečaja (A), pokrovček konektorja (B1) in prekrivna pokrovčka (P) in (B2).
11. Menjava ročaja (R): odstranite pokrovčke, odvijte vijake in pritrdite ročaj na nasprotno stran. Pokrovčke namestite na nasprotno stran.

**Opomba:** pri aparatih z integriranim (vgrajenim) ročajem, koraka 11 (menjave ročaja) ni potrebno izvesti!

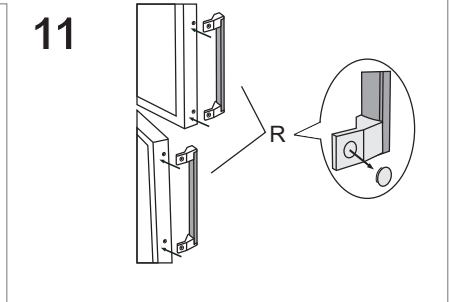
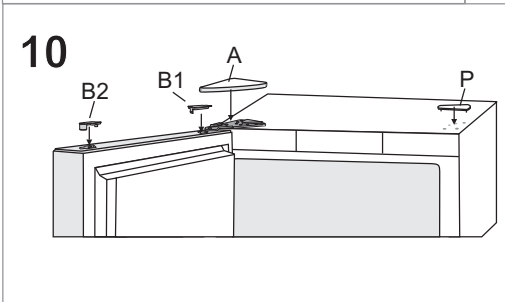
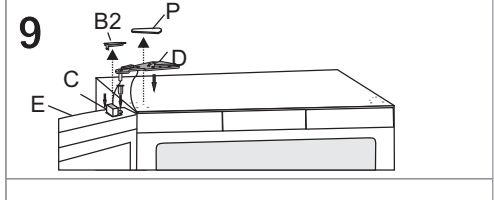
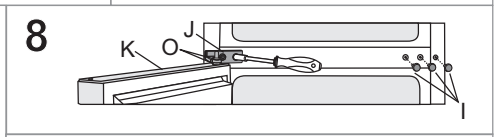
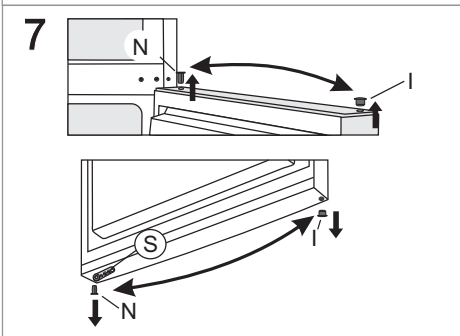
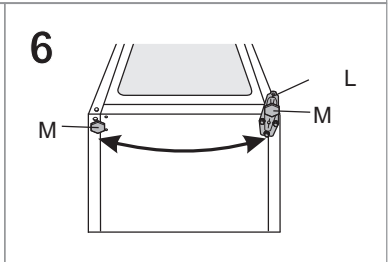
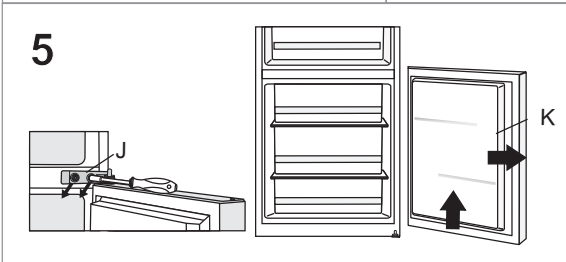
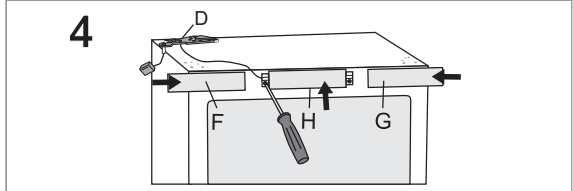
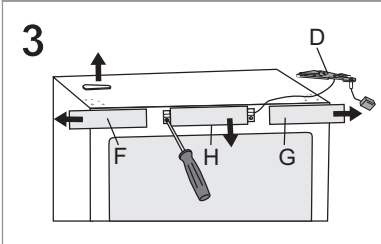
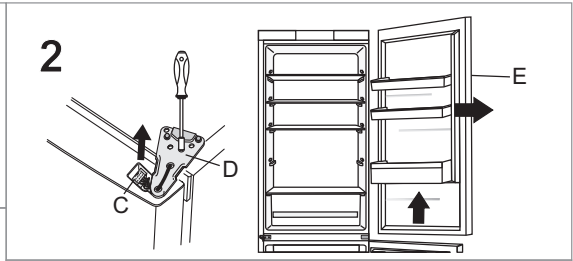
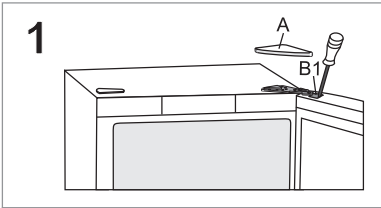

# UPRALJANJE

## UPRAVLJALNA ENOTA 1

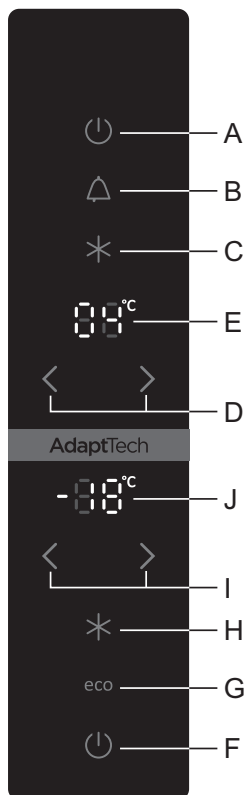

- A Tipka za vklop aparata in izklop hladilnega dela
- B Tipka za izklop zvočnega alarma
- C Tipka za vklop/izklop intenzivnega ohlajevanja
- D Tipki za nastavitev temperature hladilnega dela
- E Prikaz nastavljene temperature hladilnega dela
- F Tipka za vklop zamrzovalnega dela in izklop aparata
- G Tipka za vklop/izklop ECO delovanja
- H Tipka za vklop/izklop intenzivnega zamrzovanja
- I Tipki za nastavitev temperature zamrzovalnega dela
- J Prikaz nastavljene temperature zamrzovalnega dela



## VKLOP/IZKLOP APARATA

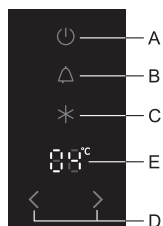

**Vklop aparata:** Aparat vklopite s kratkim pritiskom tipke **A**.

Pri tem modelu lahko deluje samo zamrzovalni del, hladilni del pa je izklopljen, to lahko dosežete na dva načina:

- s kratkim pritiskom tipke **F** vklopite samo zamrzovalni del ali
- najprej s kratkim pritiskom tipke **A** vklopite celoten aparat in nato z daljšim pritiskom (3 sekunde) tipke **A** izklopite hladilni del.

S ponovnim pritiskom tipke **A**, se hladilni del ponovno vklopi.

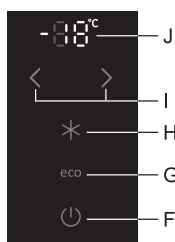

**Izklop aparata:** Aparat izklopite z daljšim pritiskom (3 sekunde) tipke **F** (pozor: aparat je še vedno pod električno napetostjo).

## IZBIRA TEMPERATURE V APARATU

- Temperaturo v **hladilnem delu** nastavite s tipkama **D**.  
< nižanje temperature ; > višanje temperature
- Temperaturo v hladilnem delu lahko nastavite v območju od +1°C do + 9°C.
- Pri pritisku na eno od tipk **D** na prikazovalniku **E** utripa zadnja nastavljena temperatura. S tipkama **D** nastavimo zeleno temperaturo, ki se po treh sekundah neaktivnosti tipk samodejno shrani kot zadnja nastavljena temperatura v hladilnem delu aparata.
- Priporočena je nastavev temperature na 4°C.

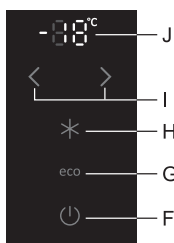

- Temperaturo v **zamrzovalnem delu** nastavite s tipkama **I**.  
 < nižanje temperature;  
 > višanje temperature
- Temperaturo v zamrzovalnem delu lahko nastavite v območju od -24°C do -16°C.
- Pri pritisku na eno od tipk **I** na prikazovalniku **J** utripa zadnja nastavljena temperatura. S tipkama **I** nastavimo želeno temperaturo, ki se po treh sekundah neaktivnosti tipk samodejno shrani kot zadnja nastavljena temperatura v zamrzovalnem delu aparata.
- Priporočena je nastavitve temperature na -18°C.

## INTENZIVNO ZAMRZOVANJE (ZAMRZOVALNI DEL)

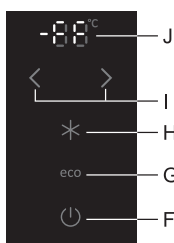

- Nastavitve uporabljajte pri prvem vklopu aparata, pred čiščenjem in 24 ur pred vstavljanjem večjih količin živil.

**Vklop intenzivnega zamrzovanja:** Pritisnite tipko **H**. Na prikazovalniku **J** se prikaže napis **FF**.

V primeru, da nastavitve ne izklopite ročno, se ta izklopi samodejno po približno dveh dneh. Temperatura zamrzovalnega dela se vrne na zadnjo nastavljeno vrednost.

## EKSTREMNO ZAMRZOVANJE (ZGORNJI ZAMRZOVALNIŠKI PREDAL)

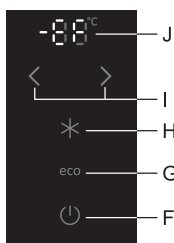

- Za intenzivno zamrznitev sveže hrane uporabite nastavitve **XtremeFreeze**, ki deluje samo v zgornjem predalu zamrzovalnega dela hladilnika po principu intenzivnega vpihovanja hladnega zraka. Z večjo hitrostjo zamrzovanja se v živilih ohranijo vitamini, minerali in hranilne snovi dlje časa.

**Vklop ekstremnega zamrzovanja:** Vsaj 3 sekunde držite tipko **H**. Na prikazovalniku **J** se prikaže napis **EF**.

- Pri tej nastavitvi kompresor deluje neprekinjeno in temperatura v zamrzovalnem prostoru se močno zniža.
- Če nastavitve ne izklopite ročno (s pritiskom tipke H), se ta izklopi samodejno po približno enem dnevu. Temperatura zamrzovalnega dela se vrne na zadnjo nastavljeno vrednost.
- Nastavitev uporabljajte pri zamrzovanju manjše količine živil (do 2 kg), ki jo položite v zgornji predal. V primeru zamrzovanja večje količine živil je nastavitev potrebno vklopiti 12 ur pred vstavitvijo.

## INTENZIVNO OHLAJEVANJE (HLADILNI DEL)

- Nastavitev uporabljajte pri prvem vklopu aparata, pred čiščenjem in pred vstavljanjem večjih količin živil.

**Vklop intenzivnega ohlajevanja:** Pritisnite tipko **C**.

V primeru, da nastavitev ne izklopite ročno, se ta izklopi samodejno po približno šestih urah. Temperatura hladilnega dela se vrne na zadnjo nastavljeno vrednost.

## ALARM PREVIŠOKE TEMPERATURE

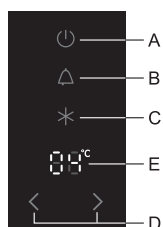

Pri preveč povišani temperaturi v aparatu se vklopi zvočni alarm

**(prekinjen ton zvoka)** in utripa tipka **B**.

- Zvočni alarm izklopite s tipko **B**.
- Zvočni alarm se sproži vsakih 24 ur, če temperatura v aparatu ni dovolj nizka in obstaja nevarnost za kvarjenje živil. Zvočni alarm se samodejno izklopi, ko se temperatura v aparatu zniža dovolj, da ni nevarnosti za kvarjenje živil.

- Pri prvem vklopu ima aparat 24 urno zakasnitev alarma temperature, ker aparat še ne doseže ustrezne temperature. Tako se prepreči nepotrebno delovanje alarma.

**Alarm odprtih vrat:** če so vrata hladilnega ali zamrzovalnega dela odprta več kot 2 minuti, se oglasi zvočni alarm in utripa tipka **B**. Ko vrata zapremo se alarm izklopi, izklopimo pa ga lahko tudi s pritiskom tipke **B**.

## ECO FUNKCIJA

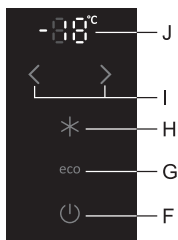

**Eco** funkcijo vklopite s pritiskom tipke **G**. Takrat aparat deluje pod najbolj optimalnimi nastavitvami.

## VARNOSTNA ZAPORA DELOVANJA (OTROŠKA ZAŠČITA)

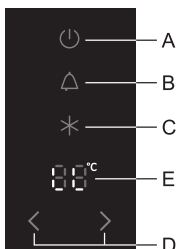

To funkcijo uporabite, če želite preprečiti neželeno upravljanje aparata. Vključite jo z dolgim pritiskom (3 sekunde) na tipko **B**, na prikazovalniku **E** se prikaže **LL**. S tem zaklenete vse tipke razen tipke **B**. Varnostno zaporo izklopite s ponovnim trisekundnim pritiskom tipke **B**.

# UPRAVLJALNA ENOTA 2

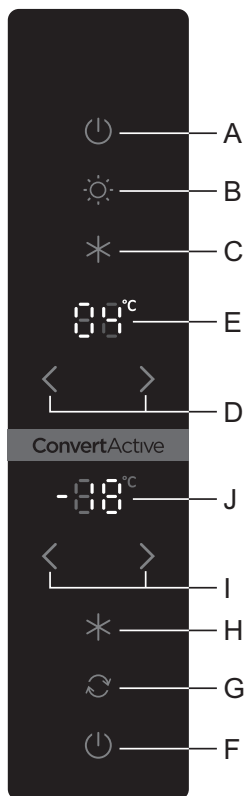

- A Tipka za vklop aparata in izklop hladilnega dela
- B Tipka za vklop/izklop VitaLED lučke
- C Tipka za vklop/izklop intenzivnega ohlajevanja
- D Tipki za nastavitev temperature hladilnega dela
- E Prikaz nastavljene temperature hladilnega dela
- F Tipka za vklop zamrzovalnega dela in izklop aparata
- G Tipka za preklop zamrzovalnik/ZeroZone
- H Tipka za vklop/izklop intenzivnega zamrzovanja
- I Tipki za nastavitev temperature zamrzovalnega dela\*\*
- J Prikaz nastavljene temperature zamrzovalnega dela\*\*

## VKLOP/IZKLOP APARATA

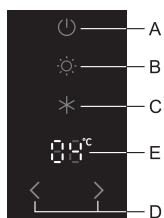

**Vklop aparata:** Aparat vklopite s kratkim pritiskom tipke **A**.

Pri tem modelu lahko deluje samo zamrzovalni del, hladilni del pa je izklopljen, to lahko dosežete na dva načina:

- s kratkim pritiskom tipke **F** vklopite samo zamrzovalni del ali
- najprej s kratkim pritiskom tipke **A** vklopite celoten aparat in nato z daljšim pritiskom (3 sekunde) tipke **A** izklopite hladilni del.

S ponovnim pritiskom tipke **A**, se hladilni del ponovno vklopi.

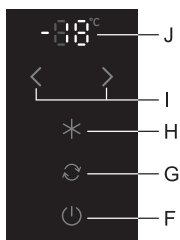

**Izklop aparata:** Aparat izklopite z daljšim pritiskom (3 sekunde) tipke **F** (pozor: aparat je še vedno pod električno napetostjo).

## IZBIRA TEMPERATURE V APARATU

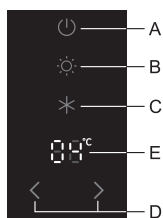

- **Hladilni del:** s pritiskom na tipki **D** nastavite temperaturo **hladilnega dela** v območju od +1°C do +9°C. Pri vklopljenem **ZeroZone** samo med +4°C in +9°C.
- Priporočena je nastavev temperature na 4°C.
- **Zamrzovalni del:** s pritiskom na tipki **I** nastavite temperaturo **zamrzovalnega dela** v območju od -24°C do -16°C. Prikaz **J** utripa, dokler temperatura v zamrzovalnem prostoru ne doseže nastavljene.
- Priporočena je nastavev temperature na -18°C.
- **ZeroZone:** (glej poglavje **ZeroZone**) s pritiskom na tipki **I** nastavite temperaturo prostora **ZeroZone** v območju od -2°C do +3°C. Prikaz **J** utripa, dokler temperatura v **ZeroZone** ne doseže nastavljene.

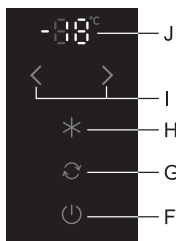

- < nižanje temperature ;
- > višanje temperature

Prikaz temperature **E** oziroma **J** med nastavljanjem utripa. Zadnja nastavljena vrednost se samodejno shrani po 3 sekundah.

## FUNKCIJA VITALED

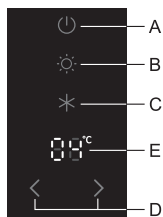

**VitaLED:** s pritiskom na tipko **B** vklopite/izklopite VitaLED. Ob vklopu tipka **B** sveti. Pri aktivirani funkciji je vklopljena oranžna **LED** osvetlitev posode za sadje in zelenjavo. V primeru izpada električnega napajanja, se funkcija **VitaLED** ne ohrani. VitaLED ohranja živila dalj časa sveža, zadržijo boljši okus in hranilne vrednosti. Uporabljajte jo samo kadar je to potrebno, saj poveča porabo energije.

## INTENZIVNO OHLAJEVANJE (HLADILNI DEL)

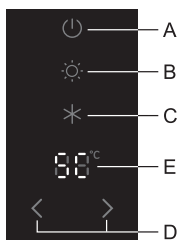

- Nastavitev uporabljajte pri prvem vklopu aparata, pred čiščenjem in pred vstavljanjem večjih količin živil.

### Vklop / izklop intenzivnega ohlajevanja:

Pritisnite tipko **C**.

Na prikazovalniku **E** se prikaže napis **SC**.

V primeru, da nastavitev ne izklopite ročno, se samodejno izklopi po približno šestih urah. Temperatura hladilnega dela se vrne na zadnjo nastavljeno vrednost.

## INTENZIVNO ZAMRZOVANJE (ZAMRZOVALNI DEL)

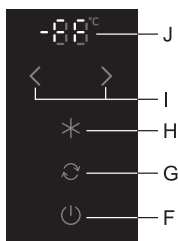

- Nastavitev uporabljajte pri prvem vklopu aparata, pred čiščenjem in 24 ur pred vstavljanjem večjih količin živil.

### Vklop / izklop intenzivnega zamrzovanja:

Pritisnite tipko **H**. Na prikazovalniku **J** se prikaže napis **FF**.

V primeru, da nastavitev ne izklopite ročno, se ta izklopi samodejno po približno dveh dneh. Temperatura zamrzovalnega dela se vrne na zadnjo nastavljeno vrednost.

**\*\* V primeru, kadar spodnji prostor deluje kot ZeroZone, tipka H nima funkcije.**

## EKSTREMNO ZAMRZOVANJE (ZGORNJI ZAMRZOVALNIŠKI PREDAL)

- Za intenzivno zamrznitev sveže hrane uporabite nastavitev **XtremeFreeze**, ki deluje samo v zgornjem predalu zamrzovalnega dela, po principu intenzivnega vpihovanja hladnega zraka. Z večjo hitrostjo zamrzovanja se v živilih dlje časa ohranijo vitamini, minerali in hranilne snovi.



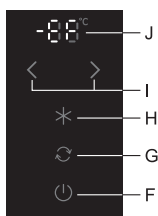

### Vklop / izklop ekstremnega zamrzovanja:

Pritisnite in 3 sekunde zadržite tipko **H**. Na prikazovalniku **J** se prikaže napis **EF**.

- Pri tej nastavitvi deluje kompresor neprekinjeno. Temperatura v zamrzovalnem prostoru se močno zniža.
- Če nastavitve ne izklopite ročno, se samodejno izklopi po približno enem dnevu. Temperatura zamrzovalnega dela se vrne na zadnjo nastavljeno vrednost.
- Nastavitve uporabljajte pri zamrzovanju manjše količine živil (do 2 kg), ki jo položite v zgornji predal. V primeru zamrzovanja večje količine živil je potrebno nastavitve vklopiti 12 ur prej.

## ALARM PREVIŠOKE TEMPERATURE

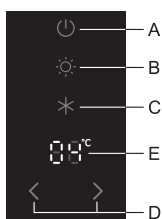

Pri preveč povišani temperaturi v aparatu se vklopi zvočni alarm (**prekinjen ton zvoka**) in utripa prikaz temperature.

- Zvočni alarm izklopite tako, da odprete in zaprete vrata.
- Zvočni alarm se sproži vsakih 24 ur, če temperatura v aparatu ni dovolj nizka in obstaja nevarnost za kvarjenje živil. Zvočni alarm se samodejno izklopi, ko se temperatura v aparatu zniža dovolj, da ni nevarnosti za kvarjenje živil.
- Pri prvem vklopu ima aparat 24 urno zakasnitev alarma temperature, ker aparat še ne doseže ustrezne temperature. Tako se prepreči nepotrebno delovanje alarma.

**Alarm odprtih vrat:** če so vrata hladilnega ali zamrzovalnega dela odprta več kot 2 minuti, se oglasi zvočni alarm. Ko vrata zaprete se alarm izklopi.

## VARNOSTNA ZAPORA DELOVANJA (OTROŠKA ZAŠČITA)

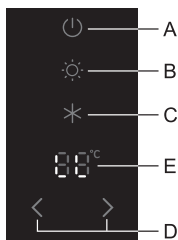

To funkcijo uporabite, če želite preprečiti neželeno upravljanje aparata.

Vklopite jo z dolgim pritiskom (3 sekunde) na tipko **B**, na prikazovalniku **E** se prikaže **LL**.

S tem zaklenete vse tipke razen tipke **B**. Varnostno zaporo izklopite s ponovnim trisekundnim pritiskom tipke **B**.

## UPRAVLJANJE ZEROZONE PROSTORA

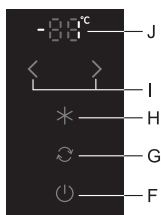

- Celoten zamrzovalni prostor lahko spremenite v **ZeroZone**. V njem so temperature okoli 0°C ali malo pod 0°C, zato v njem ne shranjujete živil občutljivih na nizke temperature – živila lahko zmrznejo. Pred preklopom izpraznite zamrzovalni prostor, da se zamrznjena živila ne odtalijo in pokvarijo.
- **Vklop / izklop ZeroZone:** pritisnite in 5 sekund zadržite tipko **G**. Ob vklopu tipka **G** sveti.
- **Nastavitev temperature v ZeroZone:** s pritiskom na tipki **I** nastavite temperaturo v območju od -2°C do +3°C.
- **ZeroZone lahko deluje tudi kadar je hladilni del izklopljen.**

Po preklopu iz zamrzovalnega v **ZeroZone**, je zaradi vztrajnosti potrebno počakati nekaj ur, da se temperatura dvigne na nastavljeno. Med tem prikaz **J** utripa.

- Temperature so približne in odvisne od nastavitve temperatur v hladilnem prostoru, temperature okolice, pogostosti odpiranja vrat in količine vstavljenih živil. Višje nastavljene temperature v ZeroZone pogojujejo višje temperature v hladilnem prostoru in obratno. Nastavitev prilagodite pogojem delovanja.
- V primeru, ko deluje spodnji prostor kot **ZeroZone**, so temperature v hladilnem prostoru nastavljive le v območju od +4°C do +9°C. Uporabo priporočamo samo pri temperaturah okolice med 16°C in +32°C. Pri višjih in nižjih ni možno zagotoviti ustreznih temperatur v aparatu.

# NOTRANJA OPREMA APARATA

(\* Oprema je odvisna od modelov)

## POLICA

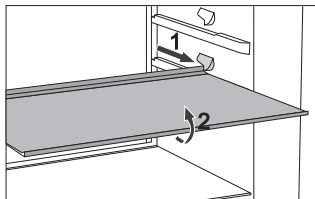

- Za lažji dostop do hrane in večjo preglednost nad vsebino lahko police delno izvlečete.
- Polico lahko poljubno razporejate po vodilih v notranjosti hladilnika. Če jo želite vzeti iz hladilnika, jo najprej izvlečete do točke ko jo vodilo zaustavi, nato pa jo spredaj malo privzdignete in vzamete iz hladilnika.

Hitro pokvarljiva živila hranite na zadnjem delu police, kjer je najhladnejše.

## ŽIČNI NOSILEC STEKLENIC\*

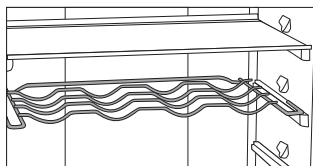

- Žični nosilec steklenic je varovan proti nenamernemu izvleku. Izvlečete lahko le praznega, tako da ga v zadnjem delu privzdignete in potegnete k sebi. Nosilec namestite tako, da dolžina steklenic ne ovira zapiranja vrat. Maksimalna obtežitev nosilca je 9 steklenic vsebine 0,75 l oziroma 13 kg skupne teže - glej etiketo na desni strani v notranjosti aparata.
- Na nosilec lahko položite tudi pločevinke (po globini ali po širini)

## POSODA ZA SADJE IN ZELENJAVO CRISPACTIVE Z REGULATORJEM VLAŽNOSTI\*

- Posoda CrispActive je namenjena shranjevanju sadja in zelenjave. Pri aktiviranju funkcije VitaLED je osvetljena s posebno oranžno svetlobo, podobne valovne dolžine kot jo ima sonce. Zato v zelenjavi in sadju še naprej poteka fotosinteza in tvorjenje vitamina C. Hrana ostaja sveža, ohranja barvo, okus, hranljive snovi ...
- Posoda ima regulator vlažnosti, s katerim nastavljate vlago, glede na količino vstavljenih živil.

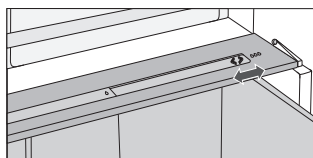

**Manjše količine živil** - potisnite regulator v desno;

**Večje količine živil** - potisnite regulator v levo.

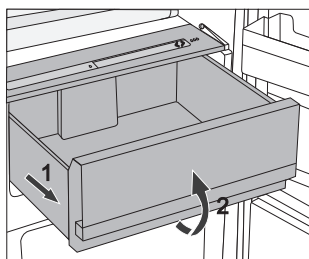

- Izvlek posode:
  - Posodo izvlecite do blokade, nato pa spredaj dvignite in izvlecite.

## POSODA ZA SADJE IN ZELENJAVO Z REGULATORJEM VLAŽNOSTI (CRISPZONE)\*

- Posoda na dnu hladilnika je namenjena shranjevanju sadja in zelenjave. Zagotavlja vlažnost in manjše izsuševanje živil. Živila morajo biti ustrezno embalarana da ne oddajajo ali sprejemajo vonja in vlage. Posoda ima regulator vlažnosti, s katerim nastavljate vlago glede na količino vstavljenih živil.

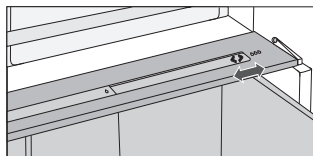

**Manjše količine živil** - potisnite regulator v desno;

**Večje količine živil** - potisnite regulator v levo.

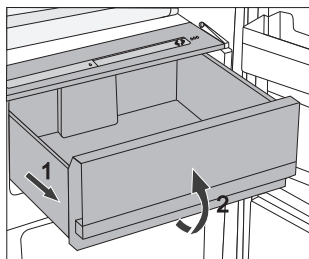

- Izvlek posode:
  - Posodo izvlecite do blokade, nato pa spredaj dvignite in izvlecite.

## NOTRANJA STRAN VRAT HLADILNEGA DELA

Opremljena so s prostori (policami ali posodicami), ki so namenjeni shranjevanju sira, masla, jajc, jogurta ter drugih manjših zavitkov, tub, konzerv ipd. V spodnjem delu vrat je prostor za steklenice.

## NASTAVLJIVE VRATNE POSODE

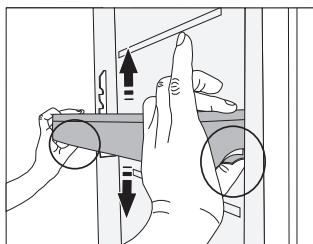

Police lahko poljubno prestavljate po višini, ne da bi jih vzeli iz aparata. Stisnite jezička na vsaki strani in posodo prestavite navzdol/navzgor.

Če želite polico vzeti iz aparata, jo dvignite do konca navzgor in jo izvlecite.

## POSODA ZA SHRANJEVANJE (MULTIBOX)\*

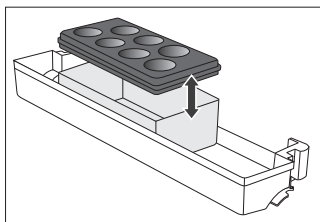

- **MultiBox** posoda je priročna za shranjevanje različnih živil z močnim vonjem in živil, ki jih je potrebno zaščititi pred izsuševanjem, npr. siri s plemenito plesnijo, sveže salame, čebula, maslo,...
- Posoda je zaradi prožnega pokrova neprodušno zaprta in preprečuje izsuševanje živil, vonjave pa se ne širijo po celotnem hladilnem prostoru.

- Prožni pokrov lahko uporabimo tudi kot podstavek za jajca ali posodico za led.
- Če prožni pokrov uporabimo kot podstavek za jajca, ga položimo neposredno na dno vratne posodice, odprt spodnji del MultiBox posode pa uporabimo za shranjevanje živil, ki so shranjena v manjših embalažah – paštete, marmelade, manjše tube,...

## VENTILATOR \*

- Ventilator, skrit v zamrzovalni enoti, prispeva k bolj enakomerni razporeditvi temperatur in zmanjšuje rosenje na odlagalnih površinah.

## IONIZATOR ZRAKA (IONAIR)

- **Ionizator zraka**, kateri je nameščen v hladilnem delu aparata, zagotavlja vedno svež zrak. Hrana zato ostane sveža in okusna dlje časa.
- Ionizator zraka je možno vklopiti in izklopiti s stikalom nameščenim na ohišju ventilatorja oziroma na strani hladilnega stebra (odvisno od modela).

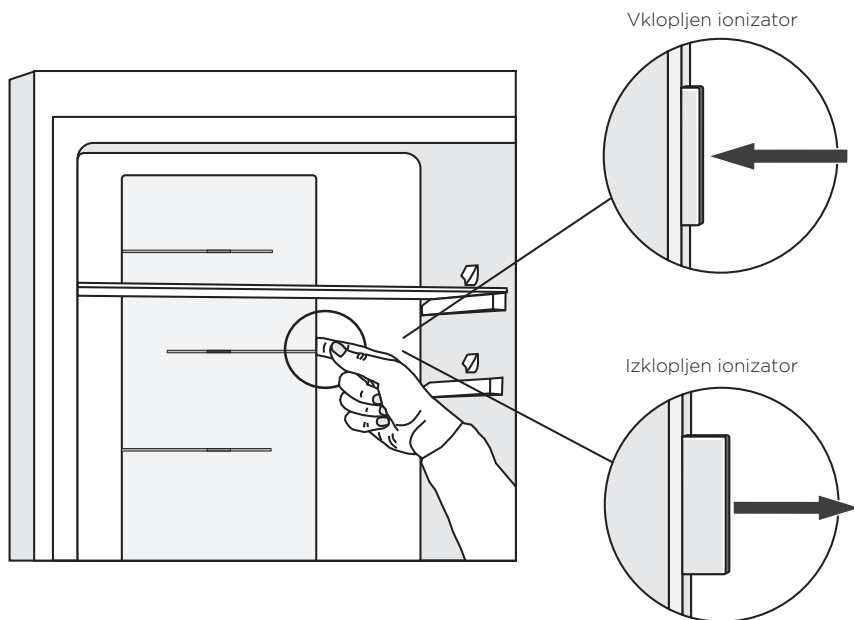

## ADAPTIVE INTELLIGENT TECHNOLOGY

Inovativna tehnologija s senzorji in tipali omogoča prilagajanje delovanja aparata uporabnikovim navadam. Prilagodljivi inteligentni sistem dnevno in tedensko spremlja, analizira in beleži uporabo aparata in prilagaja delovanje aparata posnetim vzorcem. Če na primer lahko predvidi povečano odpiranje vrat, bo pred tem časovnim intervalom aparat temperaturo samodejno znižal in tako se bo hrana v času povečane uporabe segrela manj. Tudi vstavljanje večje količine živil v hladilnik ali zamrzovalnik, bo aparat samodejno zaznal in hladil oziroma zamrzoval intenzivneje.

# PRIPOROČENA PORAZDELITEV ŽIVIL V APARATU

---

## Predeli hladilnika:

- **zgornji del:** konzervirana hrana, kruh, vina, pecivo...
- **srednji del:** mlečni izdelki, že pripravljena živila, sladice, sokovi, piva, gotova kuhana živila...
- **FreshActive/ZeroZone predal:** meso, mesni izdelki, delikatesa
- **CrispActive/CrispZone posoda:** sveže sadje, zelenjava, solate, korenasta zelenjava, krompir, čebula, česen, paradižnik, tropsko sadje, kislo zelje, repa...

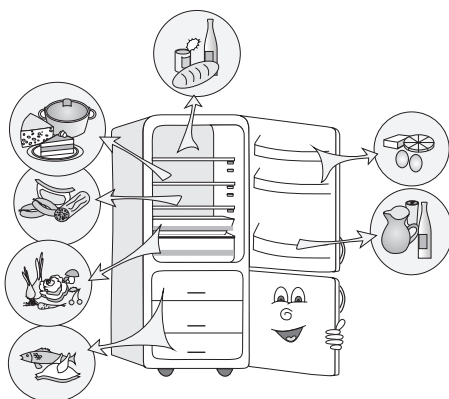

## Predeli vrat hladilnika:

- **zgornji/srednji predel vrat:** jajca, maslo, siri...
- **spodnji predel vrat:** pijače, pločevinke, steklenice...

## Predeli zamrzovalnika:

- **zamrzovalnik:** zamrzovanje, shranjevanje zamrznjenih živil (glejte Zamrzovanje in shranjevanje zamrznjenih živil),
- **ZeroZone:** meso, mesni izdelki, delikatesa.



# SHRANJEVANJE ŽIVIL V HLADILNIKU

---

## POMEMBNA OPOZORILA ZA SHRANJEVANJE ŽIVIL



Pravilna uporaba aparata, ustrezno embaliranje živil, vzdrževanje primerne temperature ter upoštevanje higiene živil odločilno vpliva na kakovost shranjevanja živil.

Upoštevajte roke trajanja živil, ki so označeni na embalaži izdelka.

Živila, ki jih shranjujete v hladilniku, morajo biti v zaprtih posodah ali ustrezno embalirana, da ne oddajajo ali sprejemajo vonja in vlage.

V hladilniku ne shranjujte vnetljivih, hlapljivih in eksplozivnih snovi.

Steklenice z visoko vsebnostjo alkohola morajo biti tesno zaprte in v pokončnem položaju.

Nekatere organske raztopine, eterična olja v lupinah limon in pomaranč, kislina v maslu ipd. lahko ob dolgotrajnem stiku s površinami iz plastike ali tesnilom povzročijo poškodbe ter predčasno staranje.

Neprijeten vonj nas opozarja na nečistočo aparata oz. pokvarjeno vsebino (glejte Čiščenje aparata).

Če odhajate za daljši čas od doma, iz hladilnika odstranite hitro pokvarljiva živila.

## PREPREČEVANJE KONTAMINACIJE ŽIVIL

Sledite naslednjim navodilom, da bi se izognili kontaminaciji živil:

- Odpiranje vrat naprave za dalj časa lahko bistveno zviša temperaturo v predelih naprave.
- Redno čistite površine, ki pridejo v stik z živilo in dostopni odtočni sistem.
- Surovo meso in ribe v hladilniku shranjujte v za to namenjenih posodah, tako da ne pridejo v stik z drugimi živilo.
- Če bo naprava dalj časa prazna, jo izklopite, odmrznite, očistite, posušite in pustite vrata odprta, da bi preprečili nastajanje plesni v napravi.

# ČAS SHRANJEVANJA ŽIVIL

## Priporočljiv čas shranjevanja v hladilniku

Živilo	Čas
ajca, marinade, prekajeno meso	do 10 dni
sir	do 10 dni
korenčje	do 8 dni
maslo	do 7 dni
sladice, sadje, gotove jedi, surovo meso v kosu	do 2 dni
ribe, surovo sesekljano meso, morski sadeži	do 1 dan

# SHRANJEVANJE ŽIVIL V PREDALU FRESHACTIVE

V predalu **FreshActive**, ki je najhladnejši del hladilnega prostora, ostanejo živila dlje sveža, kot v običajnem hladilniku, ohranijo boljši okus in hranilne vrednosti.

Zmanjša se gnitje, ter izguba mase, zato je sadje in zelenjava bolj sveža in naravna.

Za optimalno delovanje, mora biti predal zaprt do konca.

- Ko kupujete živila, preverite, če so sveža, ker je od tega odvisna kakovost in trajnost živila.
- Živila shranjujte v zaprtih posodah ali ustrezno embalirana, da ne oddajajo ali sprejemajo vonja in vlage.
- 30-60 min pred uporabo vzemite živilo iz predala, da se lahko pri sobni temperaturi razvije ustrezna aroma in okus.
- Živila, ki so občutljiva na nizke temperature in niso primerna za shranjevanje v predalu **FreshActive**: ananas, avokado, banane, olive, krompir, jajčevci, kumare, fižol, paprika, melone, lubenice, buče,...

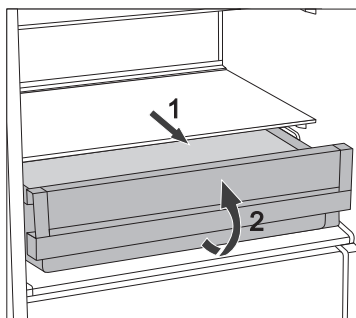

- Odstranitev predala:
  - predal izvlecite do blokade
  - ga spredaj privzdignite in dokončno izvlecite!

# SHRANJEVANJE ŽIVIL V PREDALU ZEROZONE

---

Predal **ZeroZone** omogoča shranjevanje široke palete sveže hrane do trikrat dlje kot v običajnem hladilniku. Živila ostanejo dalj časa sveža, ohranijo okus in hranilne vrednosti. Temperatura v tem predalu je odvisna od nastavljene temperature v hladilnem delu, temperature okolice, pogostosti odpiranja vrat in količine vstavljenih živil. Za temperature okoli 0°C v predalu ZeroZone, priporočamo nastavitve hladilnega dela na 4°C ali nižjo. Temperatura v ZeroZone lahko pade pod 0°C, zato živila občutljiva na zamrzovanje prestavite v zgornje predele hladilnika. Za optimalno delovanje, mora biti predal zaprt do konca.

- Ko kupujete živila, preverite, če so sveža, ker je od tega odvisna kakovost in trajnost živila.
- Živila shranjujte v zaprtih posodah ali ustrezno embalirana, da ne oddajajo ali sprejemajo vonja in vlage.
- 30-60 min pred uporabo vzemite živilo iz predala, da se lahko pri sobni temperaturi razvije ustrezna aroma in okus.
- Živila, ki so občutljiva na nizke temperature in niso primerna za shranjevanje v predalu **ZeroZone**: ananas, avokado, banana, olive, krompir, jajčevci, kumare, fižol, paprika, melone, lubenice, bučke,...

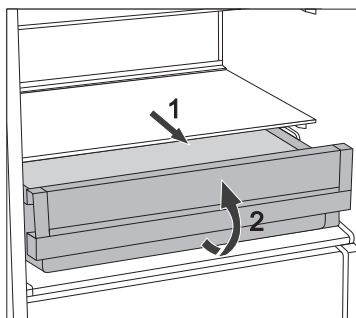

- Odstranitev predala:
  - predal izvlecite do blokade
  - ga spredaj privzdignite in dokončno izvlecite!

# SHRANJEVANJE ŽIVIL V PROSTORU ZEROZONE

---

Prostor **ZeroZone** omogoča shranjevanje široke palete sveže hrane do trikrat dlje kot v običajnem hladilniku. Živila ostanejo dalj časa sveža, ohranijo okus in hranilne vrednosti.

- Ko kupujete živila, preverite, če so sveža, ker je od tega odvisna kakovost in trajnost živila.
- Živila shranjujte v zaprtih posodah ali ustrezno embalirana, da ne oddajajo ali sprejemajo vonja in vlage.
- 30-60 min pred uporabo vzemite živilo iz **ZeroZone** prostora, da se lahko pri sobni temperaturi razvije ustrezna aroma in okus.
- Živila, ki so občutljiva na nizke temperature in niso primerna za shranjevanje v prostoru **ZeroZone**: ananas, avokado, banana, olive, krompir, jajčevci, kumare, fižol, paprika, melone, lubenice, bučke,...

## OKVIRNI ČAS SHRANJEVANJA V PREDALU/PROSTORU ZEROZONE\*

Živilo	Čas
klobase, narezki, govedina, svinjina, divjačina, surovo meso	do 7 dni
perutnina	do 5 dni
ribe	do 4 dni
morski sadeži	do 3 dni
<b>Zelenjava:</b>	
zelje, česen, korenje	do 180 dni
zelena, zelišča	do 30 dni
zelena solata, cvetača, radič, rabarbara	do 21 dni
brokoli, šparglji, ohrovt, kitajsko zelje, koleraba, redkev	do 14 dni
čebula, gobe, špinača, grah	do 7 dni
<b>Sadje:</b>	
jabolka	do 180 dni
hruške, kivi	do 120 dni
grozdje, kutine	do 90 dni
breskve	do 30 dni
ribez, kosmulje, slive	do 21 dni
marelice, borovnice, češnje	do 14 dni
maline, jagode	do 3-5 dni
<b>Ostalo:</b>	
mleko	do 7 dni
maslo	do 30 dni
sir	do 30 dni

\* odvisno od kvalitete in svežosti živil

# ZAMRZOVANJE IN SHRANJEVANJE ZAMRZNJENIH ŽIVIL

---

## POSTOPEK ZAMRZOVANJA



Maksimalna količina svežih živil, ki jih lahko naenkrat vložite v aparat, je navedena na etiketi z osnovnimi podatki o aparatu. Če je količina večja, je kakovost zamrzovanja slabša, poslabša pa se tudi kakovost že zamrznjenih živil.

- Če želite izkoristiti celotno prostornino zamrzovalnika, lahko odstranite vse predale. Hrano položite neposredno na police in dno zamrzovalnika. Pri aparatih NO FROST energijskega razreda A+++ pustite spodnji predal v aparatu.
- 24 ur pred zamrzovanjem svežih živil aktivirajte intenzivno zamrzovanje:
  - pritisnite tipko **H**.

Po tem času vložite sveža živila v prostor za zamrzovanje.

Sveža živila se ne smejo dotikati že zamrznjenih zavitkov!

Najprimernejše mesto za zamrzovanje večje količine svežih živil je zgornji prostor, pri aparatih HZF3769E energijskega razreda A+++ pa zgornji in srednji prostor.

- Za zamrzovanje manjših količin (1-2 kg) nastavitvev intenzivnega zamrzovanja ni potrebna.
- Po 24 urah lahko živila preložite v ostale prostore zamrzovalnika in po potrebi ponovite postopek zamrzovanja.

# POMEMBNA OPOZORILA ZA ZAMRZOVANJE SVEŽIH ŽIVIL



V zamrzovalniku zamrzujte samo živila, ki so za to primerna. Vedno naj bodo kakovostna in sveža.

Izberite živilu ustrezno embalažo ter ga pravilno embalirajte.

Embalaža naj ne prepušča vlage in zraka, da se živila ne izsušijo in izgubijo vitamine.

Embalirana živila označite s podatki o vrsti, količini in datumom zamrzovanja.

Pomembno je, da živila čim hitreje zamrznejo, zato naj bodo zavitki majhni. Živila pred zamrzovanjem ohladite.

## SHRANJEVANJE INDUSTRIJSKO ZAMRZNJENIH ŽIVIL

- Pri shranjevanju in uporabi zamrznjenih živil upoštevajte navodila proizvajalca. Na embalaži sta označena temperatura in rok shranjevanja.
- Izbirajte le živila z nepoškodovano embalažo, shranjena v zamrzovalnikih pri temperaturi  $-18^{\circ}\text{C}$  ali nižje.
- Ne kupujte z ivjem obdanih živil, ker so bila že večkrat nataljena in je njihova kakovost slabša.
- Pri transportu zavarujte živila pred odtaljevanjem. Dvig temperature skrajša čas shranjevanja in poslabša njihovo kakovost.



# ČAS SHRANJEVANJA ZAMRZNJENIH ŽIVIL

## PRIPOROČLJIV ČAS SHRANJEVANJA V ZAMRZOVALNIKU

Živilo	Čas
sadje, govedina	od 10 do 12 mesecev
zelenjava, teletina, perutnina	od 8 do 10 mesecev
divjačina	od 6 do 8 mesecev
svinjina	od 4 do 6 mesecev
sesekljano meso	4 mesece
kruh, pecivo, gotove jedi, pusta riba	3 mesece
drobovina	2 meseca
prekajene klobase, mastna riba	1 mesec

## ODTALJEVANJE ZAMRZNJENIH ŽIVIL

Z zamrzovanjem živil se mikroorganizmi ne uničijo. Po odtaljenju se pospešeno aktivirajo in hitro pokvarijo živilo. Zato nataljena oz. odtaljena živila čimprej porabite.

Delno odtaljevanje zmanjšuje hranilno vrednost živil, posebno sadja in zelenjave ter že pripravljene hrane.

# ODTALJEVANJE APARATA

---

## AVTOMATSKO ODTALJEVANJE HLADILNIK

Hladilnika ni treba odtaljevati, ker se led na zadnji steni notranjosti hladilnika odtaljuje avtomatsko.

Nastali led se v času mirovanja kompresorja odtali. Kapljice odtečejo skozi odprtino v zadnji steni hladilnika, v posodico nad kompresorjem, kjer izhlapijo.

V primeru, da se na zadnji steni notranjosti hladilnika nabere prekomerna plast ledu (3-5 mm), aparat izklopite in led odtalite ročno.

## ODTALJEVANJE ZAMRZOVALNIKA NO FROST

- Odtaljevanje zamrzovalnika NO FROST je avtomatsko. Občasno pojavljanje ivnatih oblog samodejno izgine.
- Pojav ledu oz. ivnatih oblog v zamrzovalnem prostoru je lahko posledica nenormalne uporabe aparata (prepogosto odpiranje vrat, predolgo odprta vrata, slabo zaprta vrata, ...). V tem primeru aparat izklopite, vzemite živila iz zamrzovalnika in jih zavarujte da se ne talijo. Notranjost zamrzovalnika očistite in osušite, preden pa vložite živila v zamrzovalnik, vklopite aparat in izberite zeleno nastavitev.

# ČIŠČENJE APARATA

---

**Pred čiščenjem izklopite aparat iz električnega omrežja** - izklopite aparat (glejte poglavje Vklp/izklop aparata) in izvlecite priključni kabel iz vtičnice.

- Za čiščenje vseh površin uporabljajte **mehko krpo**. Čistila, ki vsebujejo **abrazivna sredstva, kisline ali topila, niso primerna**, ker poškodujejo površino!

**Zunanost** aparata očistite z vodo oz. blago raztopino milnice.

Lakirane in aluminijaste površine lahko čistite z mlačno vodo, ki ste ji dodali blago čistilo. Dovoljena je uporaba čistilnih sredstev z manjšo vsebnostjo alkohola (npr. čistila za steklo).

Za plastične materiale uporaba čistil, ki vsebujejo alkohol, ni dovoljena.

**Notranjost** aparata očistite z mlačno vodo, ki ji lahko dodate malo **kisa**.

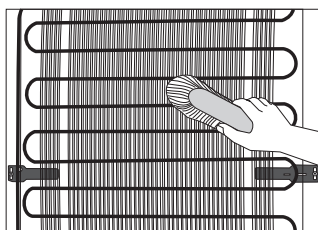

- **Kondenzator** na zadnji steni mora biti vedno čist, brez prahu ali usedlin zaradi kuhinjskega dima. Z mehko nekovinsko ščetko ali s sesalnikom občasno očistite prah.
- Po čiščenju vklopite aparat in vložite živila.

# ODSTRANJEVANJE MOTENJ

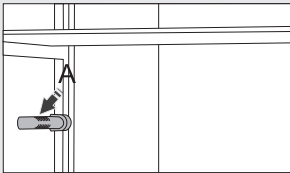
Motnja:	Vzrok oz. odprava
Aparat po priključitvi na električno omrežje ne dela:	<ul style="list-style-type: none"> <li>• Preverite, če je v vtičnici napetost, in če je aparat vklopljen.</li> </ul>
Hladilni sistem že dalj časa deluje neprekinjeno:	<ul style="list-style-type: none"> <li>• Previsoka temperatura okolice.</li> <li>• Prepogosto odpiranje vrat oz. predolgo odprta vrata.</li> <li>• Nepravilno zaprta vrata (možen tujek med vrati, povešena vrata, pregled tesnila, itd.).</li> <li>• Vložena prevelika količina svežih živil.</li> <li>• Tipalo v hladilniku (A) je založeno s svežimi živili. Omogočite, da bo zrak lahko krožil okoli tipala (imajo samo nekateri modeli).</li> <li>• Nezdostno hlajenje kompresorja in kondenzatorja. Preverite kroženje zraka za aparatom ter očistite kondenzator.</li> </ul>
	
Prekomerno nabiranje ledu na zadnji steni notranjosti hladilnika je posledica:	<ul style="list-style-type: none"> <li>• Prepogostega odpiranja vrat oz. predolgo odprtih vrat.</li> <li>• Vlaganja tople hrane v hladilnik.</li> <li>• Dotikanja hrane ali posode zadnje stene notranje stene hladilnika.</li> <li>• Slabega tesnenja vrat. Če je tesnilo umazano ali poškodovano, ga očistite oz. zamenjajte.</li> </ul>
Pojav ledu oz. ivnatih oblog v notranjosti zamrzovalnika je posledica:	<ul style="list-style-type: none"> <li>• Prepogostega odpiranja vrat oz. predolgo odprtih vrat.</li> <li>• Slabo zaprtih vrat.</li> <li>• Slabega tesnenja vrat.</li> <li>• Če je tesnilo umazano ali poškodovano, ga očistite oz. zamenjajte.</li> </ul>
Rosenje police nad predali:	<ul style="list-style-type: none"> <li>• Je prehodni pojav, ki se mu ne da čisto izogniti v obdobju visoke temperature in vlage okolice. Pojav izgine sam, ko se normalizirata temperatura in vlaga. Priporočamo pogostejše čiščenje predalov in občasno brisanje kapljic.</li> <li>• Odprite regulator vlažnosti.</li> <li>• Dajte živila v vrečke ali drugo tesno embalažo.</li> </ul>
Voda teče iz hladilnika:	<ul style="list-style-type: none"> <li>• Zamašena odprtina za odtok vode oz. odtaljena voda kaplja mimo žleba za zbiranje vode.</li> <li>• Zamašeno odprtino očistite, npr. s plastično slamico.</li> <li>• Predebelo plast ledu odtalite ročno (glejte Odtaljevanje aparata).</li> </ul>
Prikazovalnik temperature utripa:	<ul style="list-style-type: none"> <li>• Prepogosto odpiranje vrat oziroma predolgo odprta vrata.</li> <li>• Nepravilno zaprta vrata (možen tujek med vrati, povešena vrata, poškodovano tesnilo,...).</li> <li>• Dalj časa ni bilo električne energije.</li> <li>• Vložena prevelika količina svežih živil.</li> </ul>

Motnja:	Vzrok oz. odprava
Otežkočeno odpiranje vrat:	<ul style="list-style-type: none"> <li>• Če hočete ravnokar oz. pred kratkim zaprta vrata zamrzovalnika ponovno odpreti, lahko imate pri tem težave. Med odpiranjem vrat namreč nekaj hladnega zraka uide iz aparata, nadomesti pa ga topel zrak iz okolice. Pri ohlajevanju tega zraka nastane podpritisk, kar je vzrok za otežkočeno odpiranje vrat. Po nekaj minutah se stanje normalizira in vrata lahko brez težav odprete.</li> </ul>
LED osvetlitev ne deluje:	<ul style="list-style-type: none"> <li>• V primeru, da vam LED osvetlitev ne deluje, pokličite serviserja.</li> <li>• LED osvetlitve ne popravljajte sami, ker lahko pridete v stik z visoko napetostjo!</li> </ul>
VitaLED osvetlitev ne deluje:	<ul style="list-style-type: none"> <li>• Če VitaLED osvetlitev ne deluje, pokličite serviserja.</li> </ul>
Izpis kode napake na prikazovalniku (imajo samo nekateri modeli):	<ul style="list-style-type: none"> <li>• V primeru, da se na prikazovalniku pojavi <b>E</b>, pokličite serviserja.</li> </ul>

Če nobeden od zgornjih razlogov ne ustreza, pokličite najbližji pooblaščen servis ter navedite tip, model in serijsko številko z etikete z osnovnimi podatki o aparatu, ki je v notranjosti aparata.

# INFORMACIJE O HRUPU APARATA

---

Hlajenje v hladilno zamrzovalnih aparatih omogoča hladilni sistem s kompresorjem (pri nekaterih aparatih tudi ventilator), to pa povzroča tudi določen hrup. Jakost hrupa je odvisna od namestitve, pravilne uporabe in starosti aparata.

- **Po zagonu** aparata je lahko delovanje kompresorja (tekočinski šum) oz. pretakanje hladilne tekočine med njegovim delovanjem glasnejše. To ni znak okvare in nima vpliva na življenjsko dobo aparata. Sčasoma se z delovanjem aparata glasnost teh šumov zmanjša.
- Včasih se pri delovanju aparata pojavijo tudi **nenavadni ali močnejši šumi**, ki so za aparat neobičajni in so največkrat posledica neustrezne namestitve:
  - Aparat mora stati ravno in stabilno na trdni podlagi.
  - Ne sme se dotikati stene ali sosednjih elementov.
  - Preverite, če je notranja oprema na svojem mestu, oz. če žvenketajo pločevinke, steklenice ali druge posode, ker se med seboj dotikajo.
- Zaradi večje obremenitve hladilnega sistema pri pogostem odpiranju vrat, dalj časa odprtih vratih, vnosu večje količine živil, vklopu intenzivnega zamrzovanja ali hlajenja, se lahko začasno poveča glasnost aparata.

PRIDRŽUJEMO SI PRAVICO DO SPREMEMB, KI NE VPLIVAJO NA FUNKCIONALNOST  
APARATA.

Navodila za uporabo aparata lahko najdete tudi na naši spletni strani: [www.gorenje.com /](http://www.gorenje.com/)  
< [http://www.gorenje.com /](http://www.gorenje.com/)>



COMBI\_FS600\_SUPERIOR



sl (08-19)