

RO

**INSTRUCȚIUNI
DETALIATE PRIVIND
FOLOSIREA
FRIGIDERULUI ȘI
CONGELATORULUI
VERTICAL**

gorenje

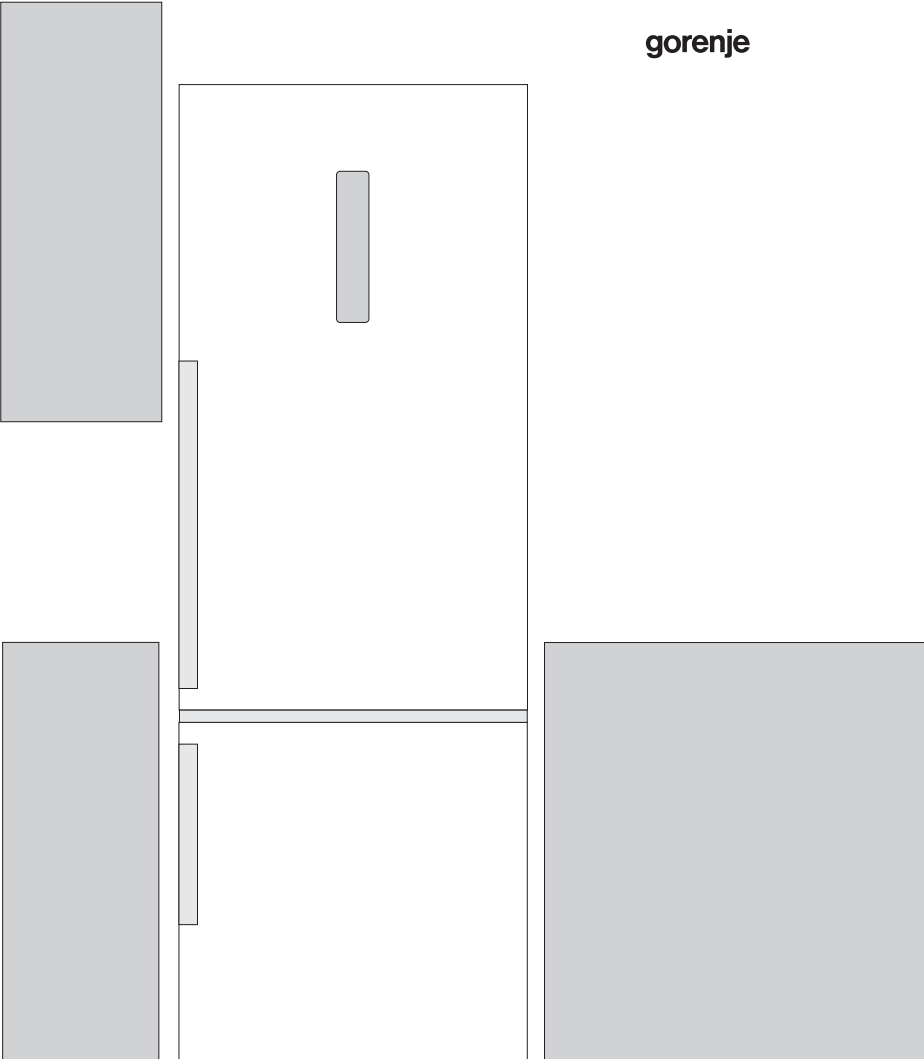

Vă mulțumim pentru

încrederea pe care ne-ați acordat-o prin achiziționarea acestui aparat. Vă dorim să utilizați cu plăcere aparatul.

Aparatul este destinat exclusiv pentru uz casnic.

Combina frigorifica (numită în continuare: aparatul electrocasnic) are două părți componente: în partea de sus este frigiderul iar în partea de jos este congelatorul.

Acest **frigider** este proiectat pentru a depozita alimente proaspete la temperaturi peste 0°C.

Congelatorul este menit să congeleze alimentele proaspete și pentru păstrarea pe termen lung a alimentelor congelate (până la un an, în funcție de tipul alimentelor).

CUPRINS

4 PRECAUȚII IMPORTANTE 7 CÂTEVA SFATURI CU PRIVIRE LA MODUL DE A ECONOMISI ENERGIE CU FRIGIDERUL SAU CONGELATORUL TĂU	INSTRUCȚIUNI
8 DESCRIEREA APARATULUI 9 INSTALAREA ȘI CONECTAREA 12 MODIFICAREA DIRECȚIEI DE DESCHIDERE A UȘII 14 OPERAREA APARATULUI 25 ACCESORIILE INTERIOARE ALE APARATULUI 30 REPARTIZAREA RECOMANDATĂ A ALIMENTELOR ÎN APARAT	DESCRIEREA APARATULUI
31 DEPOZITAREA ALIMENTELOR ÎN FRIGIDER 32 DEPOZITAREA ALIMENTELOR ÎN SERTARUL FRESHACTIVE 33 DEPOZITAREA ALIMENTELOR ÎN SERTARUL ZEROZONE* 34 DEPOZITAREA ALIMENTELOR ÎN COMPARTIMENTUL ZEROZONE* 36 CONGELAREA ȘI DEPOZITAREA ALIMENTELOR CONGELATE 36 Procesul de congelare 37 Precauții importante privind congelarea alimentelor proaspete 37 Depozitarea alimentelor precongelate 38 Timpul de depozitare a alimentelor congelate 38 Dezghețarea alimentelor congelate	PĂSTRAREA ȘI CONGELAREA ALIMENTELOR
39 DEZGHEȚAREA APARATULUI 40 CURĂȚAREA APARATULUI	DECONGELAREA ȘI CURĂȚAREA APARATULUI
41 GHID DE PROBLEME TEHNICE 43 INFORMAȚII PRIVIND NIVELUL DE ZGOMOT AL APARATULUI	ALTELE



PRECAUȚII IMPORTANTE

Acest aparat poate fi folosit de copii cu vârste începând cu 8 ani și peste și persoane cu capacități fizice, senzoriale sau mentale reduse sau lipsite de experiență și cunoștințe dacă au beneficiat de supraveghere sau instruire privind folosirea aparatului în siguranță și au înțeles riscurile implicate.

Copii nu au voie să se joace cu aparatul.

Curățarea și întreținerea de către utilizator nu vor fi efectuate de copii fără supraveghere.

Înainte de conectarea aparatului la sursa de curent, vă rugăm să citiți cu atenție instrucțiunile de folosire care descriu aparatul și funcționarea corectă și în siguranță a acestuia. Instrucțiunile se aplică pentru câteva tipuri/modele de aparat; astfel, setările sau echipamentul descrise aici pot să nu fie valabile pentru aparatul dumneavoastră. Manualul de instrucțiuni include versiunea / modelul FĂRĂ GHEAȚĂ al congelatorului care este prevăzut cu un ventilator și în care procesul de dezghețare este automat.

Îndepărtați ambalajul destinat protecției aparatului sau a anumitor componente în timpul transportului.

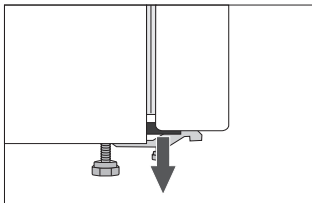

Colțurile ușilor sunt prevăzute cu distanțiere. Îndepărtați-le și introduceți dopurile livrate în fantele acestora (doar la anumite modele).

Înainte de a conecta aparatul la priza de curent, lăsați aparatul nemișcat în poziție verticală timp de aproximativ 2 ore. Acest lucru va reduce posibilitatea defectelor de funcționare ale sistemului de răcire datorate transportării.

Aparatul trebuie conectat la sursa de curent și împământat în conformitate cu standardele și reglementările în vigoare.

Aparatul nu poate fi folosit în exterior și nu poate fi expus la ploaie.

Nu depozitați substanțe explozive precum butelii de aerosoli cu un amestec inflamabil în acest aparat.

Înainte de a curăța aparatul, deconectați-l de la sursa de curent (scoateți cablul de curent din priza de perete).

Dacă este defect cablul de curent, acesta trebuie înlocuit de un tehnician de service sau altă persoană cu instruire adecvată.

Dacă aparatul este scos din uz pentru o perioadă lungă de timp, opriți-l de la butonul corespunzător, și scoateți aparatul din priza de curent. Goliți aparatul, dezghețați-l, curățați-l și lăsați ușa întredeschisă.

Dacă LED-ul nu se aprinde, chemați un tehnician de service. Nu încercați să reparați dumneavoastră înșivă sistemul de iluminat cu LED, deoarece există pericolul contactului cu sursele de înaltă tensiune!

În cazul în care semnalul luminos VitaLED nu funcționează, contactați un tehnician de service.

Pentru protecția mediului, duceți aparatul uzat la un centru autorizat de colectare a aparatelor electrocasnice.

Ambalajul este realizat din materiale prietenoase cu mediul ce pot fi reciclate, evacuate, sau distruse fără nici un risc pentru mediu.

Plăcuța de identificare poate fi găsită în interiorul aparatului. Dacă limba de pe plăcuța de identificare nu este limba pe care o cunoașteți sau limba țării dumneavoastră, înlocuiți-o cu cea livrată.

AVERTISMENT! Țineți găurile de ventilație din carcasa aparatului sau din structura încorporată libere de orice le-ar putea bloca.

AVERTISMENT! Nu folosiți dispozitive mecanice sau alte mijloace pentru a accelera procesul de dezgheț, altele decât cele recomandate de producător.

AVERTISMENT! Nu distrugeți circuitul agentului de răcire.

AVERTISMENT! Nu folosiți aparate electrice în interiorul compartimentelor de depozitare a alimentelor ale aparatului, decât dacă acestea sunt de tipul recomandat de producător.



Simbolul de pe produs sau de pe ambalaj indică faptul că produsul nu trebuie aruncat împreună cu gunoiul menajer. Trebuie predat la punctul de colectare corespunzător pentru reciclarea echipamentelor electrice și electronice. Asigurându-vă că ați eliminat în mod corect produsul, ajutați la evitarea potențialelor consecințe negative pentru mediul înconjurător și pentru sănătatea persoanelor, consecințe care ar putea deriva din aruncarea necorespunzătoare a acestui produs. Pentru mai multe informații detaliate despre reciclarea acestui produs, vă rugăm să contactați biroul local, serviciul pentru eliminarea deșeurilor sau magazinul de la care l-ați achiziționat.

CÂTEVA SFATURI CU PRIVIRE LA MODUL DE A ECONOMISI ENERGIE CU FRIGIDERUL SAU CONGELATORUL TĂU

- Respectați instrucțiunile de instalare.
- Nu deschideți ușa aparatului mai frecvent decât este necesar.
- Ocazional verificați dacă aerul poate circula liber în spatele aparatului.
- Condensatorul montat pe peretele din spate al aparatului trebuie să fie păstrat mereu curat (vezi secțiunea "Curațarea aparatului").
- În cazul în care sigiliul (garnitura) este deteriorat sau slăbit, înlocuiți-l cât mai curând posibil.
- Păstrați alimentele în recipiente închise sau alte ambalaje corespunzătoare.
- Înainte de pune alimentele în frigider, lăsați-le să se răcească la temperatura camerei.
- Dezghețați alimentele congelate punându-le într-un compartiment din frigider.
- Scoateți sertarele din compartimentul congelatorului, urmând instrucțiunile din manualul de utilizare, ca să puteți dispune de tot spațiul interior.
- Dezghețați congelatorul dumneavoastră atunci când stratul de gheață este de aproximativ 3-5 milimetri grosime pe suprafețele din interiorul congelatorului.
- Asigurați-vă că rafturile sunt distribuite uniform și ca mancarea este amenajată într-un mod în care să permită circulația liberă a aerului (țineți cont de aranjamentul alimentelor recomandat în instrucțiuni).
- Pentru aparatele dotate cu un ventilator, nu blocați fantele ventilatorului.
- Dacă nu aveți nevoie de ventilator sau de ionizator, decuplați-le pentru a reduce consumul de energie.

DESCRIEREA APARATULUI

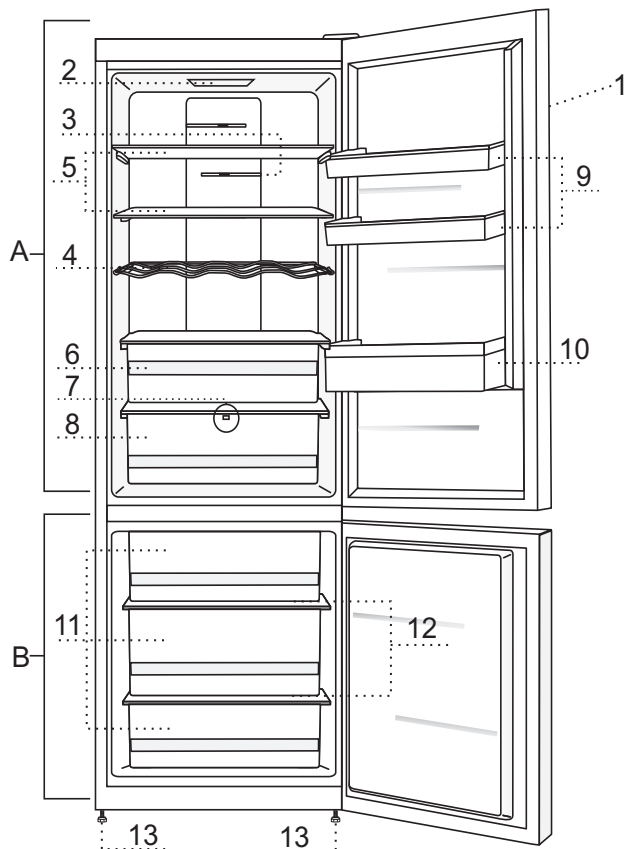

A Frigider

- 1 Unitate de control
- 2 Lumină interioară
- 3 Ionizator aer IonAir (+ buton on/off)
- 4 Etajeră pentru sticle
- 5 Raft de sticlă detașabil (înălțime ajustabilă)
- 6 Sertar FreshActive/ZeroZone
- 7 VitaLED lumina*
- 8 Sertar CrispActive/ CrispZone pentru fructe și legume cu control al umidității
- 9 Cutie reglabilă pe înălțime SimpleSlide
- 10 Raft pentru sticle

B Congelator/ZonaZero**

- 11 Sertare congelator / ZonaZero
- 12 Rafturi de sticlă
- 13 Piciorușe

- Accesoriile interioare ale aparatului pot varia în funcție de model.
- Sertarele sunt protejate pentru a nu putea fi scoase complet. Dacă doriți să scoateți complet un sertar, deschideți-l, ridicați partea din față a sertarului și trageți în afară.

** Congelatorul/ZonaZero este o zonă reglabilă ce poate fi folosită atât ca un compartiment de congelare sau ca ZonaZero. Atunci când aparatul este pornit pentru prima oară, compartimentul va funcționa ca un congelator.

* Doar anumite modele.

INSTALAREA ȘI CONECTAREA

SELECȚAREA CAMEREI

- Așezați aparatul într-o cameră uscată și bine aerisită. Aparatul funcționează foarte bine la intervalele de temperatură indicate în tabelul de mai jos. Clasa relevantă a aparatului este marcată pe plăcuța indicatoare a caracteristicilor tehnice amplasată pe aparat.

Clasa	Temperatura
SN (subnormal)	de la +10°C la +32°C
N (normal)	de la +16°C la +32°C
ST (subtropical)	de la +16°C la +38°C
T (tropical)	de la +16°C la +43°C

Atenție: Asigurați-vă că încăperea în care amplasați aparatul este suficient de mare. Este important să existe un spațiu de cel puțin 1 m³ pentru 8 grame de agent frigorific. Cantitatea de agent frigorific este prevăzută pe plăcuța indicatoare a caracteristicilor tehnice din interiorul aparatului.

INSTALAREA APARATULUI

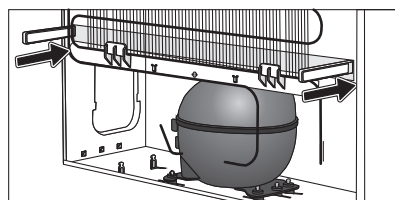
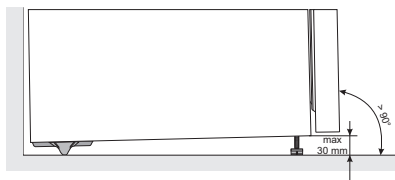

E nevoie de cel puțin două persoane pentru a poziționa aparatul astfel încât să evitați orice accident sau avariere a aparatului.

- Aparatul va fi montat pe o suprafață dreaptă sau ușor înclinat către spate, stabil, pe o bază solidă. Aparatul este prevăzut cu piciorușe ajustabile în față, folosite pentru ridicarea acestuia. Pe partea din spate, sunt prevăzute roți care permit o instalare mai ușoară a aparatului (doar în cazul anumitor modele).
- Dulapul montat deasupra aparatului trebuie să fie la o distanță de cel puțin 5 cm pentru a permite răcirea adecvată a condensatorului.
- Aparatul este prevăzut cu două separatoare protectoare care trebuie montate pe partea inferioară a carcasei acestuia pentru a preveni împingerea aparatului prea aproape de perete. Aparatul poate fi montat și fără separatoare; însă, poate duce la o creștere a consumului de energie.
- Evitați expunerea directă a aparatului la razele de soare sau la surse de căldură. Dacă acest lucru nu este posibil, instalați un panou de izolație.

- Aparatul poate sta singur sau poate fi amplasat lângă o piesă de mobilier sau lângă perete. De asemenea, lăsați spațiu suficient pentru a deschide complet ușa și pentru a scoate rafturile și sertarele în afară (a se vedea diagrama de instalare).

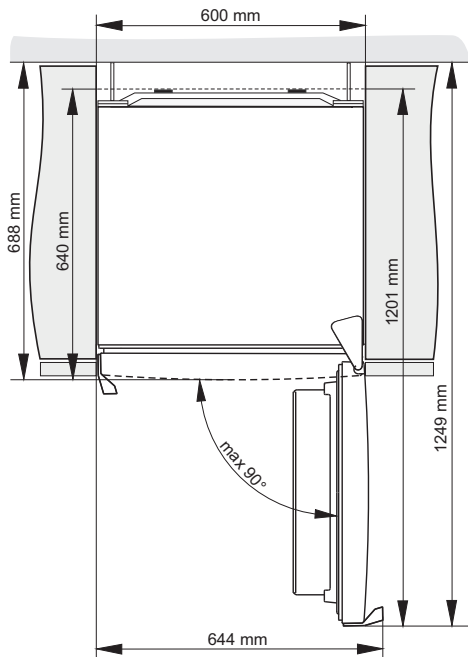

Notă: La montarea aparatelor unul lângă altul – este recomandată cumpărarea și instalarea setului anti-aburire (anticondens).

Cod pentru comandă set:

Loc uscat (umiditate corespunzătoare sub 60%)	Aparate cu o înălțime de 1850 mm	Aparate cu o înălțime de 2000 mm
FARFURIE DIN METAL (INOX)	576604	576606
FARFURIE DIN PLASTIC		
ALB	672114	672118
GRI	672115	672117
NEGRU	672116	672120
Loc cu umiditate (umiditate corespunzătoare peste 60%) *	Aparate cu o înălțime de 1850 mm	Aparate cu o înălțime de 2000 mm
FARFURIE DIN METAL (INOX)	558776*	558855*

*** Din motive de siguranță, aparatul trebuie instalat doar de un service autorizat!**

CONECTAREA APARATULUI

- Folosiți cablul de alimentare pentru a conecta aparatul la rețeaua de alimentare. Priza de perete trebuie prevăzută cu bornă de pământ (priză de siguranță). Tensiunea și frecvența nominală sunt indicate pe plăcuța indicatoare a caracteristicilor tehnice/ eticheta cu informațiile de bază ale aparatului.
- Conectarea la rețeaua de alimentare și împământarea trebuie efectuate în concordanță cu reglementările și normele în vigoare. Aparatul se poate acomoda la toleranțe de tensiune pe termen scurt, dar acestea nu pot depăși +/-6%.

MODIFICAREA DIRECȚIEI DE DESCHIDERE A UȘII

Unelte necesare: cheie tubulară nr. 8, șurubelniță Phillips, torx 25, șurubelniță cu cap plat
Procedura de modifi care a direcției de deschidere a ușii trebuie realizată de cel puțin două persoane.

1. Scoateți capacul balamalei superioare (A) și capacul piesei de legătură (B1).
2. Scoateți piesa de legătură (C), deșurubați balamaua superioară (D) și scoateți ușa frigiderului (E).
3. Scoateți panourile laterale (F) și (G), apoi deșurubați și scoateți panoul din mijloc (H).
4. Mutați balamaua superioară (A), piesa de legătură și cablul pe partea opusă. Reașezați cele trei panouri (F), (G) și (H). Cablurile trebuie trase prin canalele din panouri în modul în care au fost trase anterior demontării.
5. Apoi scoateți dopurile (I), deșurubați balamaua din mijloc (J) și scoateți ușa congelatorului (K) din balamaua inferioară (L).
6. Înclinați aparatul înspre spate, deșurubați balamaua inferioară (L) și piciorușul (M) și montați-le pe partea opusă. Asigurați-vă că șaiba de etanșare este montată în același mod în care a fost anterior demontării.
7. Mutați balamalele ușii (N) pe partea opusă.
8. Amplasați balamaua din mijloc (J) pe ușa congelatorului (K) și amplasați ușa congelatorului pe balamaua inferioară (L). Fixați balamaua din mijloc (ușa ar trebui să se deschidă). Nu uitați să amplasați șaibele de etanșare (O) și dopurile (I) în modul în care au fost amplasate anterior demontării.
9. Plasați ușa superioară (E) pe balamaua din mijloc (J). Scoateți dopurile (P) și (B2). Reamplasați piesa de legătură (C) și fixați balamaua superioară.
10. Montați capacul pe balamaua superioară (A), capacul piesei de legătură (B1), și capacele (P) și (B2).
11. Mutarea mânerului (R): scoateți dopurile /capacele, desfaceți șuruburile și fixați mânerul pe partea opusă. Fixați dopurile/capacele pe partea opusă.

Observație: Pasul 11 (înlocuire mâner) poate fi omis pentru aparatele cu mâner integrat.

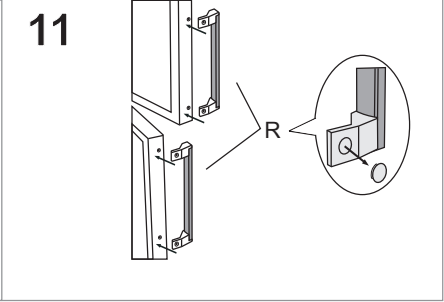
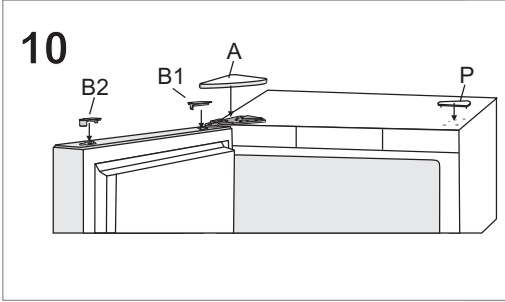
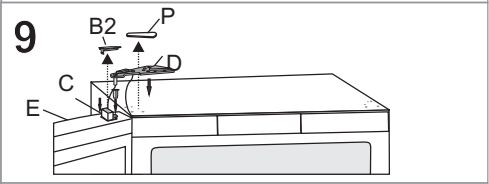
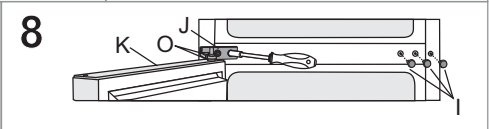
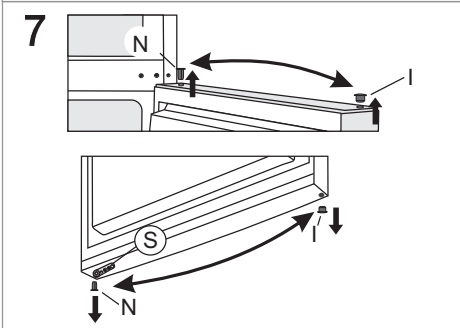
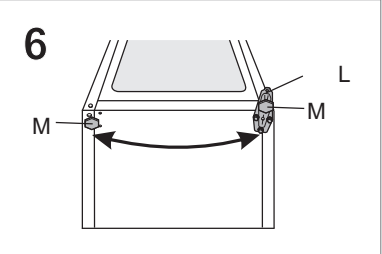
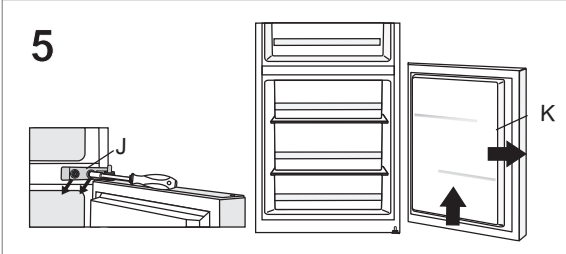
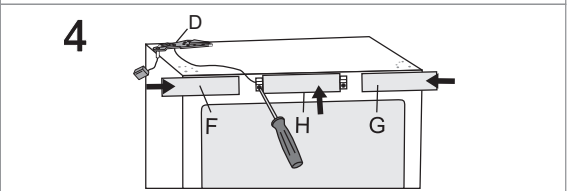
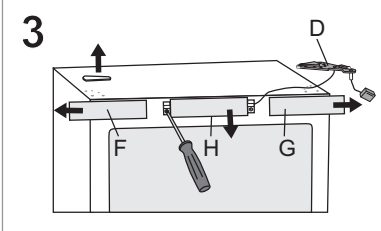
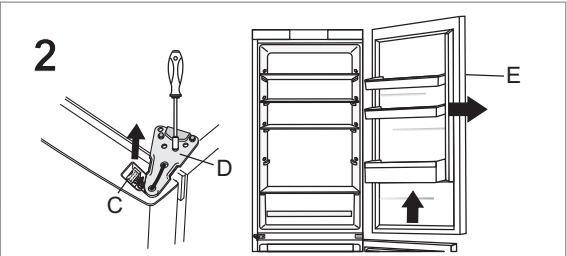
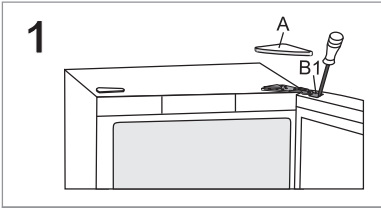

OPERAREA APARATULUI

UNITATE DE CONTROL 1

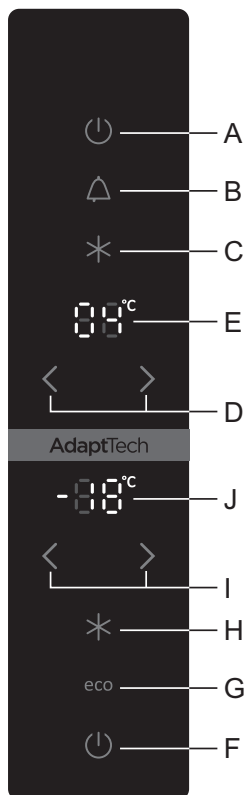

- A Butonul de pornire a aparatului și butonul de oprire a frigiderului
- B Butonul de confirmare a alarmei acustice
- C Butonul Super cool on/off
- D Butoanele de reglare a temperaturii frigiderului
- E Afișajul de temperatură al frigiderului
- F Butonul de pornire a congelatorului și butonul de oprire a aparatului
- G Butonul de pornire/oprire funcție ECO on/off
- H Butonul Super freeeze on/off
- I Butoanele de reglare a temperaturii congelatorului
- J Afișajul de temperatură al congelatorului

PORNIREA/OPRIREA APARATULUI ON/OFF

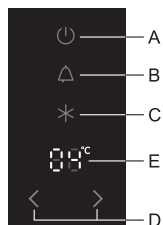

Pornirea aparatului: Porniți aparatul apăsând scurt butonul **A**.

La acest model, este posibilă pornirea doar a congelatorului în timp ce frigiderul este oprit. Această setare poate fi reglată în două moduri:

- apăsați scurt butonul **F** pentru a porni doar congelatorul; sau
- apăsați scurt butonul **A** pentru a porni întregul aparat. Apoi, apăsați și țineți apăsat (timp de trei secunde) butonul **A** pentru a opri frigiderul.

Prin reapăsarea butonului **A**, reporniți frigiderul.

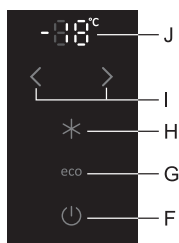

Oprirea aparatului: Pentru a opri aparatul, apăsați și țineți apăsat (timp de trei secunde) butonul **F** (atenție: aparatul rămâne sub tensiune, de exemplu, există în continuare curent electric în aparat).

REGLAREA TEMPERATURII

- Pentru a regla temperatura frigiderului folosiți butoanele **D**:
< temperatură mică ; > temperatură mare.
- Temperatura din frigider poate fi reglată de la +1°C la +9°C.
- Prin apăsarea unuia din butoanele **D**, pe afișajul **E** se afișează intermitent cea mai recentă valoare setată a temperaturii. Utilizați butoanele **D** pentru a regla temperatura dorită. La trei secunde de la apăsarea ultimului buton, se memorează cea mai recentă temperatură setată pentru frigider.
- Setarea recomandată este 4 °C.

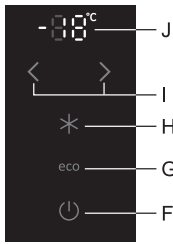

- Pentru a regla temperatura congelatorului folosiți butoanele I:
 - < temperatură mică ;
 - > temperatură mare.
- Temperatura congelatorului poate fi setată de la -24°C la -16°C.
- Prin apăsarea unuia dintre butoanele I, pe afișajul J apare intermitent cea mai recentă valoare setată a temperaturii. Utilizați butoanele I pentru a regla temperatura dorită. La trei secunde de la apăsarea ultimului buton, se memorează cea mai recentă temperatură setată pentru congelator.
- Setarea recomandată este -18 °C.

FUNCȚIA DE CONGELARE RAPIDĂ (SUPER FREEZE)

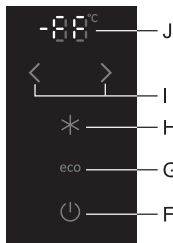

- Utilizați această funcție la prima pornire a aparatului, înainte de curățare sau cu 24 ore înainte să introduceți o cantitate mare de alimente.

Pornirea funcției de congelare rapidă

(Super Freeze): Apăsați butonul H. Afișajul J va indica codul FF.

Dacă funcția nu este dezactivată manual, se dezactivează automat după aproximativ două zile. Atunci temperatura congelatorului revine la cea mai recentă valoare setată.

CONGELARE EXTREMĂ (SERTARUL SUPERIOR AL CONGELATORULUI)

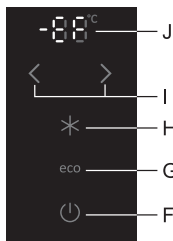

- Pentru a congela rapid alimentele proaspete, folosiți funcția **XtremeFreeze** care este prevăzută numai pentru sertarul superior al frigiderului. Presupune suflarea intensivă cu aer rece în acea parte a aparatului. Prin congelare rapidă alimentele își păstrează vitaminele, mineralele și nutrienții o perioadă mai lungă de timp.

Pornirea funcției de congelare rapidă (XtremeFreeze): Apăsăți butonul **H** și țineți-l apăsat timp de cel puțin 3 secunde. Afișajul **J** va indica codul **EF**.

- Cu această funcție, compresorul funcționează continuu, iar temperatura din congelator scade considerabil.
- Dacă funcția nu este dezactivată manual (prin apăsarea butonului »H«), aceasta se dezactivează automat după aproximativ o zi. Temperatura congelatorului revine la cea mai recentă valoare setată.
- Utilizați această funcție pentru a congela cantități mici de alimente (până la 2 kilograme) în sertarul superior. Dacă congelați o cantitate mare de alimente, funcția trebuie activată cu 12 ore înainte de introducerea alimentelor în congelator.

FUNCȚIA DE RĂCIRE RAPIDĂ (SUPER COOLING) (FRIGIDER)

- Utilizați această funcție la prima pornire a aparatului, înainte de curățare sau înainte de a introduce o cantitate mare de alimente.

Pornirea funcției de răcire rapidă (super cool): Apăsăți butonul **C**.

Dacă funcția nu este dezactivată manual, aceasta se dezactivează automat după aproximativ șase ore. Temperatura frigiderului revine la cea mai recentă valoare setată.

ALARMA PENTRU TEMPERATURĂ RIDICATĂ

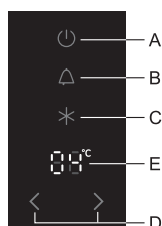

În cazul în care temperatura aparatului este prea ridicată, se activează o alarmă acustică (**un sunet intermitent**), iar indicatorul luminos **B** începe să licărească.

- Confirmați și dezactivați alarma acustică prin apăsarea butonului **B**.
- Alarma acustică se activează la fiecare 24 de ore dacă temperatura aparatului nu a ajuns încă la un nivel suficient de scăzut, și, prin urmare, există riscul de alterare

a alimentelor. Alarma se dezactivează automat imediat ce temperatura congelatorului scade la un nivel care nu mai prezintă un pericol de alterare a alimentelor.

- După prima pornire a aparatului, există o perioadă de 24 ore de întârziere a funcționării alarmei de temperatură, pentru a-i permite aparatului să ajungă la temperatura reglată. Astfel preveniți activarea inutilă a acesteia.

Alarmă pentru deschiderea ușii frigiderului: dacă ușa frigiderului sau a congelatorului este lăsată deschisă mai mult de 2 minute, se activează alarma acustică iar indicatorul **B** începe să licărească intermitent. Dacă închideți ușa, alarma se dezactivează. Aceasta poate fi dezactivată și prin apăsarea butonului **B**.

FUNȚIA ECO

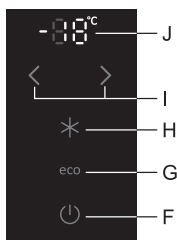

Pentru a activa funcția **Eco**, apăsați butonul **G**. Cu această funcție activată, aparatul va opera cu setările optime.

BLOCARE DE SIGURANȚĂ (BLOCARE DE SIGURANȚĂ PENTRU COPII)

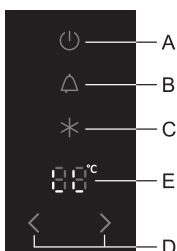

Utilizați această funcție dacă nu doriți să reglați manual setările aparatului. Pentru a activa această funcție, apăsați și țineți apăsat butonul **B** (timp de trei secunde); **LL** se afișează pe afișajul **E**. Astfel se blochează toate butoanele cu excepția butonului **B**. Pentru a dezactiva, apăsați butonul **B** și țineți-l apăsat timp de trei secunde.

UNITATE DE CONTROL 2

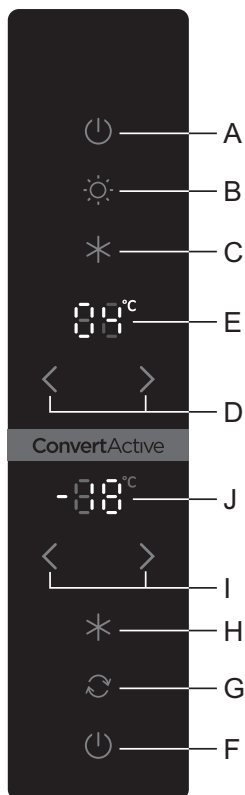

- A Butonul de pornire a aparatului și butonul de oprire a frigiderului
- B Semnal luminos VitaLED on/off (pornit/ oprit)
- C Butonul Super cool on/off
- D Butoanele de reglare a temperaturii frigiderului
- E Afișajul de temperatură al frigiderului
- F Butonul de pornire a congelatorului și butonul de oprire a aparatului
- G Tastă comutare congelator/ZonaZero
- H Butonul Super freeze on/off
- I Butoanele de reglare a temperaturii congelatorului**
- J Afișajul de temperatură al congelatorului**

PORNIREA/OPRIREA APARATULUI ON/OFF

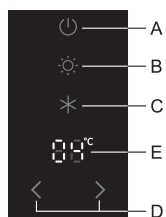

Pornirea aparatului: Porniți aparatul apăsând scurt butonul **A**.

La acest model, este posibilă pornirea doar a congelatorului în timp ce frigiderul este oprit. Această setare poate fi reglată în două moduri:

- apăsați scurt butonul **F** pentru a porni doar congelatorul; sau
- apăsați scurt butonul **A** pentru a porni întregul aparat. Apoi, apăsați și țineți apăsat (timp de trei secunde) butonul **A** pentru a opri frigiderul.

Prin reapăsarea butonului **A**, reporniți frigiderul.

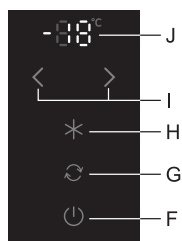

Oprirea aparatului: Pentru a opri aparatul, apăsați și țineți apăsat (timp de trei secunde) butonul **F** (atenție: aparatul rămâne sub tensiune, de exemplu, există în continuare curent electric în aparat).

AJUSTAREA TEMPERATURII

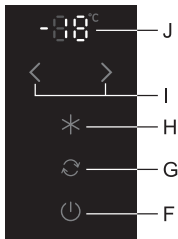
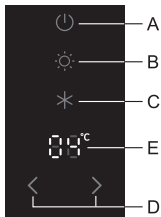

- **Compartimentul frigiderului:** apăsați tastele **D** pentru a seta temperatura compartimentului frigiderului între +1°C și +9°C. Atunci când **ZonaZero** este activată, temperatura poate fi setată între +4°C și +9°C.
- **Compartimentul congelatorului:** apăsați tastele **I** pentru a seta temperatura compartimentului congelatorului între -24°C și -16°C. Afișajul **J** va clipi până când temperatura din compartimentul congelatorului va atinge nivelul setat.
- **ZonaZero (vedeți secțiunea ZonaZero):** apăsați tastele **I** pentru a seta temperatura compartimentului **ZonaZero** între -2°C și +3°C. Afișajul **J** va clipi până când compartimentul **ZonaZero** atinge nivelul setat.

- < temperatură mai scăzută ;
- > temperatură mai ridicată

Afișajul **E** sau **J** pentru temperatură va clipi în timp ce setările de temperatură sunt redate. Cea mai recentă setare este salvată automat după 3 secunde.

FUNCȚIA VITALED

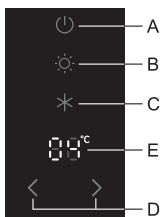

VitaLED: apăsați tasta **B** pentru a porni și opri funcția VitaLED. Atunci când funcția VitaLED este pornită, tasta **B** va fi luminată. Atunci când funcția VitaLED este activată, semnalul luminos al **LED**-ul portocaliu aferent lăzii de fructe și legume va fi pornit. În cazul unei pene de curent, funcția **VitaLED** nu va rămâne activată.

Funcția **VitaLED** prelungeste prospețimea alimentelor pe o perioadă mai mare de timp permițând păstrarea aromei și substanțelor nutritive din alimente.

Folosiți această funcție doar atunci când este necesar, deoarece mărește consumul de energie.

RĂCIRE INTENSIVĂ (COMPARTIMENTUL FRIGIDERULUI)

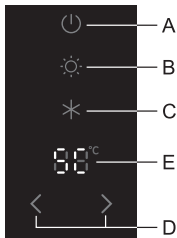

- Utilizați această funcție la prima pornire a aparatului, înainte de curățare sau înainte de a introduce o cantitate mare de alimente.

Pornirea funcției de răcire rapidă (super cool): Apăsăți butonul **C**.

Semnul **SC** va apărea pe afișajul unității **E**.

Dacă funcția nu este dezactivată manual, aceasta se dezactivează automat după aproximativ șase ore. Temperatura frigiderului revine la cea mai recentă valoare setată.

CONGELARE INTENSIVĂ (COMPARTIMENTUL CONGELATORULUI)

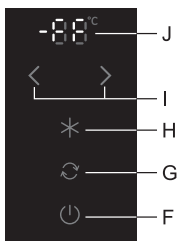

- Utilizați această funcție la prima pornire a aparatului, înainte de curățare sau cu 24 ore înainte să introduceți o cantitate mare de alimente.

Pornirea funcției de congelare rapidă (Super Freeze): Apăsăți butonul **H**. Afișajul **J** va indica codul **FF**.

Dacă funcția nu este dezactivată manual, se dezactivează automat după aproximativ două zile. Atunci temperatura congelatorului revine la cea mai recentă valoare setată.

**** În cazul în care compartimentul de jos funcționează ca ZonaZero, tasta H nu îndeplinește nicio funcție.**

CONGELARE EXTREMĂ (SERTARUL SUPERIOR AL CONGELATORULUI)

- Pentru a congela rapid alimentele proaspete, folosiți funcția **XtremeFreeze** care este prevăzută numai pentru sertarul superior al frigiderului. Presupune suflarea intensivă cu aer rece în acea parte a aparatului. Prin congelare rapidă alimentele își păstrează vitaminele, mineralele și nutrienții o perioadă mai lungă de timp.

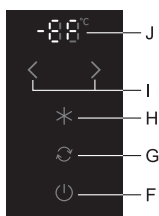

Pornirea funcției de congelare rapidă

(XtremeFreeze): Apăsăți butonul **H** și țineți-l apăsat timp de cel puțin 3 secunde. Afișajul **J** va indica codul **EF**.

- Cu această funcție, compresorul funcționează continuu, iar temperatura din congelator scade considerabil.
- Dacă funcția nu este dezactivată manual (prin apăsarea butonului **H**), aceasta se dezactivează automat după aproximativ o zi. Temperatura congelatorului revine la cea mai recentă valoare setată.
- Utilizați această funcție pentru a congela cantități mici de alimente (până la 2 kilograme) în sertarul superior. Dacă congelați o cantitate mare de alimente, funcția trebuie activată cu 12 ore înainte de introducerea alimentelor în congelator.

ALARMĂ DE TEMPERATURĂ RIDICATĂ

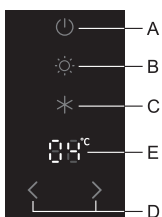

Dacă temperatura din interiorul aparatului este prea mare, alarma acustică se va activa (**ton intermitent**) iar afișajul pentru temperatură va clipi.

- Dezactivați alarma acustică deschizând și închizând ușa.
- Alarma acustică se va activa la fiecare 24 de ore dacă temperatura din interiorul aparatului nu este suficient de scăzută și

există pericol de alterare a produselor alimentare. Alarma va fi oprită în mod automat de îndată ce temperatura din congelator scade la un nivel ce nu mai prezintă pericol de alterare.

- Când aparatul este pornit pentru prima dată, există o întârziere de 24 de ore în funcționarea alarmei de temperatură, deoarece aparatul nu a atins temperatura adecvată. Astfel, activarea inutilă a alarmei este împiedicată.

Alarmă ușă deschisă: în cazul în care ușa compartimentului frigiderului sau a congelatorului este deschisă timp de mai mult de 2 minute, se va activa o alarmă acustică. Atunci când ușa este închisă, alarma se va dezactiva.

BLOCARE DE SIGURANȚĂ (BLOCARE DE SIGURANȚĂ PENTRU COPII)

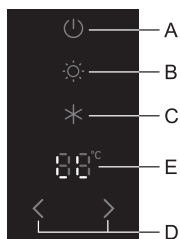

Utilizați această funcție dacă nu doriți să reglați manual setările aparatului.

Pentru a activa această funcție, apăsați și țineți apăsat butonul **B** (timp de trei secunde); **LL** se afișează pe afișajul **E**.

Astfel se blochează toate butoanele cu excepția butonului **B**.

Pentru a dezactiva, apăsați butonul **B** și țineți-l apăsat timp de trei secunde.

CONTROLAREA COMPARTIMENTULUI ZEROZONE

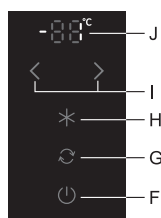

- Întregul compartiment de congelare poate fi transformat într-o **ZeroZone**. Temperatura în acest compartiment este în jurul valorii de 0°C sau puțin sub această valoare. Prin urmare, nu depozitați alimente sensibile la temperaturi scăzute, deoarece acestea pot îngheța.

Înainte de a trece la funcția ZonaZero, goliți compartimentul congelatorului pentru a evita ca alimentele congelate să se dezghețe și să se strice.

- **Pornirea și oprirea funcției ZeroZone:** apăsați tasta **G** și țineți apăsat 5 secunde. Atunci când este activată, tasta **G** va fi luminoasă.
- **Setarea temperaturii pentru ZeroZone:** apăsați tastele **I** pentru a seta temperatura între -2°C și +3°C.
- **ZonaZero poate funcționa chiar și atunci când compartimentul frigiderului este oprit.**

După trecerea de la funcția de congelare la funcția **ZeroZone**, poate fi necesar să așteptați câteva ore pentru ca temperatura să crească până la valoarea setată. Afișajul **J** va lumina intermitent în acest timp.

- Temperaturile sunt aproximative și depind de setările de temperatură din compartimentul frigiderului, de temperatura mediului, de frecvența de deschidere a ușii și de cantitatea de alimente introduse. Temperaturile mai ridicate din compartimentul **ZeroZone** determină temperaturi mai mari în compartimentul frigiderului și vice-versa. Adaptați setarea la condițiile de funcționare.
- În cazul în care compartimentul inferior funcționează ca **ZeroZone**, temperaturile din compartimentul de răcire pot fi setate numai în intervalul de la 4°C la 9°C. Vă recomandăm o astfel de utilizare doar atunci când temperatura mediului este între +16°C și +32°C. La temperaturi mai mari, nu este posibilă garantarea unor temperaturi scăzute adecvate în interiorul aparatului.

ACCESORIILE INTERIOARE ALE APARATULUI

(* Accesorii în funcție de model)

RAFT

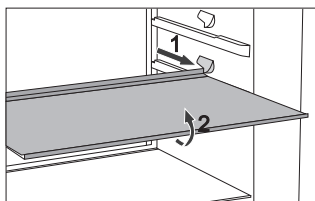

- Pentru un acces mai ușor la alimente și pentru mai multă transparentă, rafturile pot fi parțial detașabile.
- Rafturile pot fi reglate în funcție de preferințele dvs. cu ajutorul suporturilor din interiorul frigiderului. Pentru a scoate raftul, trageți-l în afară atât cât permite suportul. Apoi ridicați-l ușor din partea frontală și scoateți-l complet. Alimentele perisabile trebuie așezate în spatele raftului, unde temperatura este mai scăzută.

ETAJERĂ PENTRU STICLE*

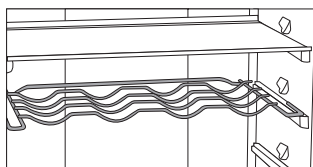

- Unele modele sunt, de asemenea, prevăzute cu suport pentru sticle. Suportul pentru sticle este protejat împotriva alunecării accidentale în afară. Acesta poate fi scos doar când este gol. Pentru a scoate suportul, ridicați ușor partea din spate și trageți-l înspre dvs. Așezați suportul pentru sticle astfel încât lungimea sticlelor să nu împiedice închiderea ușii. Capacitatea maximă este de 9 sticle de 0,75 l sau 13 kg greutatea totală - vezi eticheta de pe partea din dreapta din interiorul aparatului.
- Pe etajera pentru sticle se pot amplasa, de asemenea, cutii (în lungime sau pe diagonală).

SERTAR CRISPACTIVE PENTRU FRUCTE ȘI LEGUME CU CONTROL AL UMIDITĂȚII*

- Coșul CrispActive este destinat depozitării fructelor și legumelor. Când funcția VitalLED este activată, acest coș este luminat cu o lumină portocalie specială similară cu cea a soarelui. Prin urmare, fotosinteza și sinteza vitaminei C continuă să aibă loc în legume și fructe. Ca urmare, produsele alimentare își păstrează prospețimea, culoarea, aroma, nutriției etc.
- Cutia este prevăzută cu regulator de umiditate care permite reglarea umidității în funcție de cantitatea de alimente depozitate.

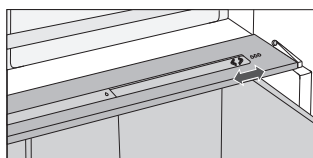

Cantitate mică de alimente - împingeți glisorul de control înspre partea dreaptă;
Cantitate mare de alimente - împingeți glisorul de control înspre partea stângă;

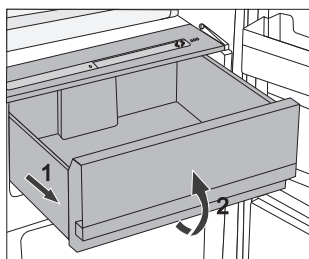

- Scoaterea cutiei:
 - Scoateți cutia atât cât este posibil.
 - Apoi, ridicați-o de partea frontală și scoateți-o complet.

CRISPZONE - CUTIE PENTRU FRUCTE ȘI LEGUME CU CONTROL AL UMIDITĂȚII

- Cutia de pe partea inferioară a frigiderului este destinată depozitării fructelor și a legumelor. Asigură umiditate și previne uscarea alimentelor.
Depozitați alimentele în ambalaje corespunzătoare pentru a preveni răspândirea sau preluarea mirosurilor neplăcute. Cutia este prevăzută cu regulator de umiditate care permite reglarea umidității în funcție de cantitatea de alimente depozitate.

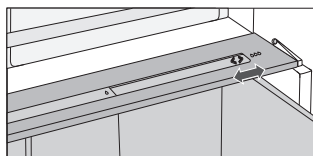

Cantitate mică de alimente - împingeți glisorul de control înspre partea dreaptă;

Cantitate mare de alimente - împingeți glisorul de control înspre partea stângă;

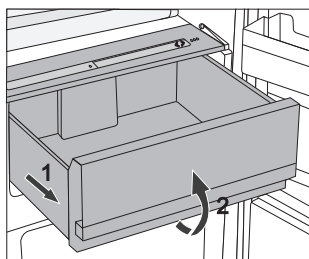

- Scoaterea cutiei:
 - Scoateți cutia atât cât este posibil.
 - Apoi, ridicați-o de partea frontală și scoateți-o complet.

UȘA FRIGIDERULUI

Pe ușa frigiderului sunt montate compartimente (rafturi sau cutii) destinate depozitării cașcavalului, untului, ouălor, iaurtului și a altor pachete mici, tuburi, cutii de conserve, etc. Partea inferioară a ușii este prevăzută cu un raft pentru sticle.

CUTII REGLABILE PE UȘĂ

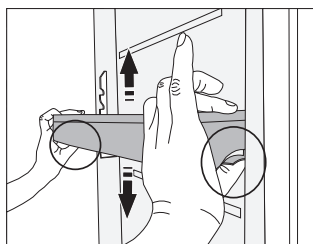

Înălțimea recipientelor pentru ușă poate fi ajustată fără a fi nevoie să îndepărtați recipientele din aparat. Pur și simplu trageți către dumneavoastră cele două mâner de pe fiecare parte a recipientului și glisați recipientul în sus sau în jos.

Pentru a scoate o cutie, ridicați-o atât cât vă permite cutia și îndepărtați-o.

CUTIE DE DEPOZITARE (MULTIBOX)*

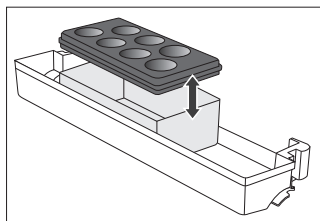

- Cutia **MultiBox** asigură depozitarea avantajoasă a alimentelor cu miros puternic sau înțepător, de exemplu, brânză maturată sau albastră, cârnați, ceapă, unt, etc. Capacul de silicon asigură închiderea ermetică care previne uscarea alimentelor și răspândirea mirosurilor neplăcute în interiorul frigiderului.

- Capacul de silicon poate fi folosit ca tavă pentru ouă sau pentru gheață.
- Dacă capacul flexibil este folosit ca tavă pentru ouă, așezați-l direct pe partea inferioară a cutiei de pe ușă și folosiți partea inferioară deschisă a cutiei Multibox pentru a depozita alimentele în pachete mai mici – pateu, gem, tuburi mai mici, etc.

VENTILATOR*

- Ventilatorul, amplasat în unitatea congelator, se va asigura că temperatura este distribuită mai uniform și reduce condensul (roua) pe suprafețele de depozitare.

IONIZATOR (IONAIR)

- **Ionizatorul** amplasat în frigider îndepărtează majoritatea bacteriilor, virusurilor, gazelor și mirosurilor neplăcute pentru a asigura un aer proaspăt în frigider. Alimentele vor rămâne proaspete și gustoase mai mult timp.
- Aerul ionizator poate fi schimbat pe deschis și închis de la butonul amplasat pe carcasa ventilatorului sau pe partea laterală a turnului de răcire (în funcție de model).

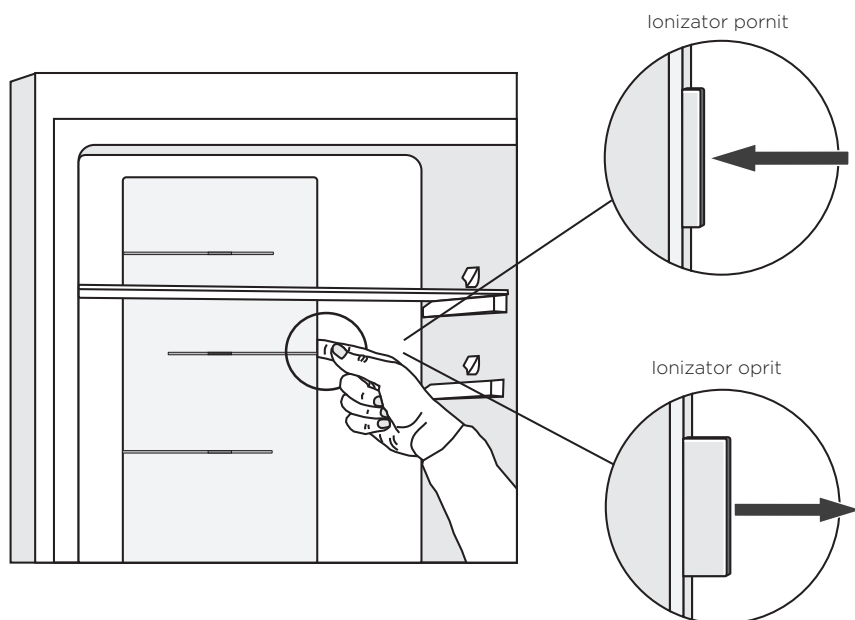

ADAPTIVE INTELLIGENT TECHNOLOGY

Tehnologia inovatoare cu senzor permite reglarea funcționării aparatului în funcție de obiceiurile sau comportamentul utilizatorului. Sistemul inteligent adaptiv monitorizează, analizează și înregistrează zilnic sau săptămânal folosirea aparatului și adaptează funcționarea aparatului la programul identificat. Dacă aparatul anticipează creșterea frecvenței deschiderii ușii, acesta va reduce automat temperatura înainte de acest moment pentru a preveni creșterea temperaturii alimentelor atunci când ușa este deschisă mai des. Aparatul va anticipa de asemenea adăugarea unor cantități mai mari de alimente în frigider sau congelator și va adapta temperatura printr-o răcire sau congelare mai intensă.

REPARTIZAREA RECOMANDATĂ A ALIMENTELOR ÎN APARAT

Secțiunile frigiderului:

- **partea superioară:** conserve, pâine, vin, produse de patiserie etc.
- **partea din mijloc:** produse lactate, semipreparate, deserturi, băuturi nealcoolice, bere, mâncare gătită, etc.
- **Sertar FreshActive/ZeroZone:** carne, produse din carne, delicatese;
- **Sertar CrispActive/CrispZone :** fructe proaspete, legume, salată, rădăcinoase, cartofi, ceapă, usturoi, roșii, fructe tropicale, varză murată, napi etc.

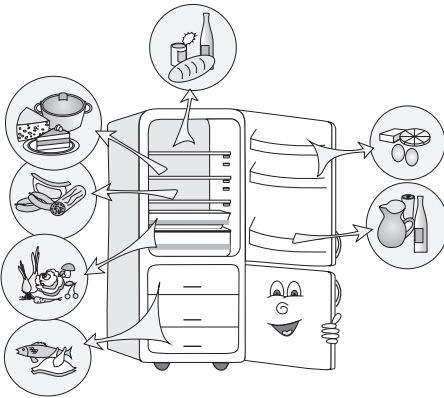

Secțiunile de pe ușa frigiderului:

- **rafturi superioare/din mijloc:** ouă, unt, cașcaval etc.
- **rafturi inferioare:** băuturi, cutii, sticle etc.

Secțiunile congelatorului/ZeroZone:

- **congelator:** congelarea, depozitarea alimentelor congelate (a se vedea Congelarea și depozitarea alimentelor congelate);
- **ZeroZone:** carne, produse din carne, delicatese.

DEPOZITAREA ALIMENTELOR ÎN FRIGIDER

PRECAUȚII IMPORTANTE PRIVIND DEPOZITAREA ALIMENTELOR



Utilizarea adecvată a aparatului, ambalarea adecvată a alimentelor, menținerea temperaturii corespunzătoare și respectarea indicațiilor de igienă vor afecta decisiv calitatea depozitării alimentelor.

Respectați perioada de valabilitate indicată pe ambalajul produsului.

Alimentele depozitate în frigider trebuie amplasate în recipiente închise sau ambalate corespunzător pentru a preveni mirosurile neplăcute.

Nu depozitați substanțe inflamabile, volatile sau explozive în frigider.

Sticlele cu conținut ridicat de alcool trebuie strânse bine și amplasate în poziție verticală.

Unele soluții organice, uleiuri esențiale cu lămâie și coajă de portocală, untul, etc. pot deteriora suprafețele din plastic, în cazul unui contact prelungit, ducând la uzura prematură a acestor materiale.

Mirosurile neplăcute semnifică murdărirea aparatului sau deteriorarea unor alimente (a se vedea capitoul Curățare și întreținere).

Scoateți alimentele perisabile din frigider înainte de a părăsi domiciliul pentru o perioadă mai lungă de timp.

TIMPUL DE DEPOZITARE A ALIMENTELOR

Tipul recomandat pentru depozitarea în frigider

Tipul alimentelor	Timp
ouă, produse marinate, carne afumată	până la 10 zile
cașcaval	până la 10 zile
rădăcinoase	până la 8 zile
unt	până la 7 zile
desert, fructe, semipreparate, bucăți de carne crudă	până la 2 zile
pește, carne crudă tocată, fructe de mare	până la 1 zi

DEPOZITAREA ALIMENTELOR ÎN SERTARUL FRESHACTIVE

În sertarul **FreshActive**, care este cea mai răcoroasă parte a compartimentului frigider, mâncarea va rămâne proaspătă mai mult decât într-un frigider convențional și acesta păstrează mai mult gust și nutrienți.

Se diminuează alterarea și pierderea greutateii, astfel încât fructele și legumele să fie mai proaspete și cu un gust cât mai natural. Sertarul trebuie să fie închis ermetic pentru a asigura o funcționare optimă.

- Când cumpărați alimentele, verificați cât de proaspete sunt, deoarece de acest lucru depinde calitatea și durabilitatea acestora.
- Depozitați alimentele în recipiente închise sau în ambalaje corespunzătoare pentru a preveni răspândirea sau preluarea mirosurilor neplăcute.
- Cu aproximativ 30-60 minute înainte de utilizare scoateți alimentele din sertar pentru a permite aromelor și gustului să se dezvolte la temperatura ambientală.
- Alimentele sensibile la temperaturi scăzute și care nu sunt adecvate păstrării în sertarul **FreshActive** sunt următoarele: ananas, avocado, banane, măslina, cartofi, vinete, castraveți, mazăre, ardei gras, pepene galben și verde, dovleci, etc.

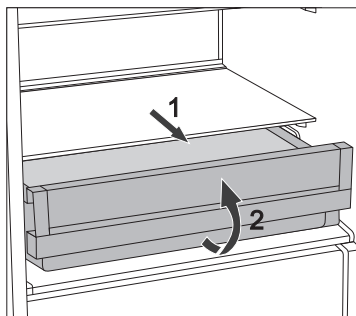

- Pentru a scoate sertarul:
 - Trageți sertarul în față până când se blochează.
 - Apoi, ridicați-l din partea frontală și scoateți-l complet.

DEPOZITAREA ALIMENTELOR ÎN SERTARUL ZEROZONE*

Compartimentul **ZeroZone** permite depozitarea unei mari varietăți de alimente proaspete pe o durată de până la trei ori mai mare decât într-un frigider tradițional. Alimentele rămân proaspete pentru mai mult timp, păstrându-și aroma și substanțele nutriționale. Temperatura din acest sertar depinde de setările de temperatură din compartimentul de răcire, temperatura ambientală, frecvența de deschidere a ușii și cantitatea de alimente introdusă în acesta. Pentru o temperatură de aproximativ 0 °C în sertarul **ZeroZone**, recomandăm setarea compartimentului de răcire la 4 °C sau la o temperatură mai mică. Temperatura din sertarul **ZeroZone** poate să scadă sub 0 °C. Prin urmare, așezați alimentele sensibile la temperaturi joase în partea de sus a frigiderului. Pentru o performanță optimă, sertarul trebuie închis etanș.

- Când cumpărați alimentele, verificați cât de proaspete sunt, deoarece de acest lucru depinde calitatea și durabilitatea acestora.
- Depozitați alimentele în recipiente închise sau în ambalaje corespunzătoare, pentru a preveni răspândirea sau preluarea mirosurilor neplăcute și umiditatea.
- Cu aproximativ 30-60 minute înainte de utilizare, scoateți alimentele din sertar pentru a permite aromelor și gustului să se dezvolte la temperatura ambientală.
- Alimentele sensibile la temperaturi scăzute și care nu sunt adecvate pentru păstrarea în sertarul **ZeroZone** sunt următoarele: ananas, avocado, banane, măsline, cartofi, vinete, castraveți, mazăre, ardei gras, pepene galben și verde, dovleci, etc.

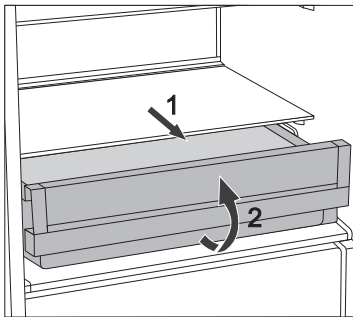

- Pentru a scoate sertarul:
 - Trageți sertarul în față până se blochează.
 - Apoi, ridicați-l din partea frontală și scoateți-l complet.

DEPOZITAREA ALIMENTELOR ÎN COMPARTIMENTUL ZEROZONE*

Compartimentul **ZeroZone** permite depozitarea unei game variate de alimente proaspete pe o perioadă de trei ori mai mare decât în cazul unui frigider obișnuit. Alimentele rămân proaspete mai mult timp, păstrându-și aroma și substanțele nutritive.

- Atunci când cumpărați alimente, asigurați-vă că sunt în stare proaspătă, deoarece acest lucru va determina calitatea acestora, precum și timpul lor de păstrare în frigider.
- Păstrați alimentele în recipiente închise sau ambalaje adecvate pentru a evita emiterea și captarea mirosurilor .
- Scoateți alimentele din sertar cu 30-60 de minute înainte de utilizare, pentru a permite ca aroma și gustul să se dezvolte la temperatura camerei.
- Alimentele sensibile la temperaturi scăzute și, prin urmare, neadecvate pentru depozitarea în sertarul **ZeroZone**, includ următoarele: ananas, avocado, banane, măsline, cartofi, vinete, castraveți, fasole, ardei (ardei gras), pepeni, pepeni verzi, dovleci și dovlecei, etc.

TIMPUL APROXIMATIV DE DEPOZITARE IN COMPARTIMENTUL/SERTARUL ZEROZONE*

Tipul alimentelor	Timp
cârnați, mezeluri, carne de vacă, carne de porc, carne de vânat, carne crudă	până la 7 zile
Carne de pui	până la 5 zile
Pește	până la 4 zile
Fructe de mare	până la 3 zile
Legume:	
varză, usturoi, morcovi	până la 180 zile
țelină, ierburi	până la 30 zile
salată verde, conopidă, cicoare roșie, rubarbă	până la 21 zile
broccoli, asparagus, nap, varză chinezească, gulie, ridiche	până la 14 zile
ceapă, ciuperci, spanac, mazăre	până la 7 zile
Fructe:	
mere	până la 180 zile
pere, kiwi	până la 120 zile
struguri, gutui	până la 90 zile
piersici	până la 30 zile
coacăze roșii, agrișe, prune	până la 21 zile
caise, coacăze, cireșe	până la 14 zile
zmeură, căpșuni	până la 3-5 zile
Alte alimente:	
lapte	până la 7 zile
unt	până la 30 zile
brânză	până la 30 zile

* în funcție de calitatea și de proapețimea alimentelor

CONGELAREA ȘI DEPOZITAREA ALIMENTELOR CONGELATE

PROCESUL DE CONGELARE



Cantitatea maximă de alimente proaspete care poate fi introdusă odată este specificată pe plăcuța indicatoare a caracteristicilor tehnice ale aparatului. În cazul în care cantitatea de alimente care urmează să fie congelată depășește cantitatea indicată, calitatea procesului de congelare va fi inferioară: în plus, calitatea alimentelor deja congelate se va deteriora.

- Pentru a dispune în întregime de spațiul congelatorului, scoateți toate sertarele. Puneți mâncarea direct pe rafturi și în partea de jos a congelatorului. Nu scoateți sertarul de jos în aparatele No Frost cu clasa energetică A+++.
- Activați funcția Super Freeze cu 24 ore înainte de congelarea alimentelor proaspete:
 - apăsați butonul **H**.

După această perioadă, introduceți alimentele proaspete în congelator.

Asigurați-vă că alimentele proaspete nu intră în contact cu alimentele deja congelate. Cel mai adecvat compartiment pentru înghețarea cantităților mari de ingredient proaspete este compartimentul superior, sau compartimentul superior și cel din mijloc pentru aparatele HZF3769E cu clasa de eficiență energetică A+++.

- Atunci când congelați cantități mai mici de alimente (1-2 kilograme), nu se recomandă activarea funcției super freeze.
- După 24 ore, alimentele pot fi mutate în alte compartimente ale congelatorului și se poate repeta procesul de congelare dacă este necesar.

PRECAUȚII IMPORTANTE PRIVIND CONGELAREA ALIMENTELOR PROASPETE



Congelatorul trebuie utilizat doar pentru congelarea alimentelor care se pot congela. Alimentele trebuie să fie de calitate adecvată și proaspete.

Selecționați ambalajul adecvat pentru fiecare tip de aliment și împachetați-l corect.

Ambalajul trebuie să fie etanș și sigilat corect pentru a preveni deshidratarea și pierderea vitaminelor din alimente.

Scrieți pe pungă următoarele date: tipul și cantitatea alimentelor și data când le-ați pus în congelator.

Este necesar ca alimentele să se congeleze cât de repede posibil. De aceea vă recomandăm pachete mici. Înainte de congelare, alimentele trebuie răcite.

DEPOZITAREA ALIMENTELOR PRECONGELATE

- Când depozitați sau folosiți alimente congelate, urmați întotdeauna instrucțiunile producătorului. Temperatura și perioada valabilității sunt indicate pe ambalaj.
- Aveți grijă să alegeți doar alimentele care sunt ambalate corespunzător și care sunt păstrate în congelatoare la temperaturi care nu depășesc -18°C sau mai mici.
- Nu cumpărați pungă de alimente acoperite cu gheață, deoarece aceasta indică faptul că punga a mai fost dezghețată înainte de a fi pusă în congelator. Aceste alimente sunt de o calitate scăzută.
- Aveți grijă ca alimentele să nu se dezghețe pe durata transportului. Creșterea temperaturii scurtează timpul de depozitare și afectează calitatea alimentelor.

TIMPUL DE DEPOZITARE A ALIMENTELOR CONGELATE

TIMPUL RECOMANDAT PENTRU DEPOZITAREA ÎN CONGELATOR

Tipul alimentelor	Timp
fructe, carne de vacă	de la 10 la 12 luni
legume, carne de vițel, carne de pui	de la 8 la 10 luni
Carne de vânat	de la 6 la 8 luni
Carne de porc	de la 4 la 6 luni
Carne tocată	4 luni
pâine, produse patiserie, semipreparate	3 luni
măruntaie	2 luni
Cârnați afumați, pește gras	1 lună

DEZGHEȚAREA ALIMENTELOR CONGELATE

Microorganismele nu sunt distruse prin congelare. După decongelare, activitatea acestora este reluată imediat și fac alimentele perisabile. Prin urmare, consumați alimentele decongelate parțial sau complet cât mai repede posibil. Decongelările parțiale scad valoarea nutritivă a alimentelor, în special cea a fructelor, a legumelor și a semipreparatelor.

DEZGHEȚAREA APARATULUI

DEZGHEȚAREA AUTOMATĂ A FRIGIDERULUI

Nu este necesară dezghețarea frigiderului deoarece gheața acumulată pe perețele din interiorul frigiderului se topește în mod automat.

Gheața acumulată este dezghețată atunci când compresorul nu este în funcțiune. Picăturile se scurg prin orificiul de pe perețele din spate al frigiderului într-un container deasupra compresorului, unde se evaporă.

În cazul în care s-a acumulat un strat de gheață excesiv pe perețele din spate al frigiderului (3-5 mm), aparatul trebuie deconectat și decongelat manual.

DEZGHEȚAREA UNUI CONGELATOR NO FROST

- Congelatorul NO FROST se va dezgheța automat. Gheața care se poate forma ocazional pe pereți va dispărea automat.
- Acumularea de gheață sau înghețul în congelator poate fi un rezultat al utilizării necorespunzătoare a aparatului (deschiderea ușii prea des și / sau prea mult timp, ușa nu este bine închisă, etc). În acest caz, deconectați aparatul, scoateți alimentele din congelator și depozitați-le astfel încât să nu se decongeleze.

Curățați și uscați interiorul congelator. Înainte de a reintroduce alimentele congelate în congelator, porniți aparatul și selectați funcția dorită.

CURĂȚAREA APARATULUI

Înainte de curățare, decuplați aparatul de la rețeaua de alimentare (vezi capitolul Pornirea/Oprirea aparatului on/off) și decuplați cablul de alimentare de la priza de perete.

- Utilizați o **cârpă moale** pentru a șterge toate suprafețele. Produsele de curățare care conțin **substanțe abrazive, agresive sau solvenți necorespunzători pentru curățare** pot deteriora suprafața aparatului.

Curățați **exteriorul** aparatului cu apă și detergent lichid. Curățați suprafețele vopsite și din aluminiu cu apă caldă și detergent lichid. Este permisă utilizarea produselor de curățare cu o cantitate mică de alcool (de exemplu produse pentru curățarea geamurilor). Nu utilizați produse de curățare care conțin alcool pentru curățarea elementelor din plastic.

Spălați **interiorul aparatului** cu apă caldă amestecată cu puțin **oțet**.

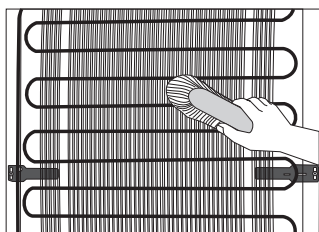

- **Condensatorul** montat pe peretele din spate (exterior) trebuie să fie întotdeauna curat și lipsit de praf sau depuneri provenite din fumul din bucătărie, de aceea curățați praful periodic cu o perie moale nemetalică sau cu aspiratorul.
- După curățare, reporniți aparatul și introduceți alimentele.

GHID DE PROBLEME TEHNICE

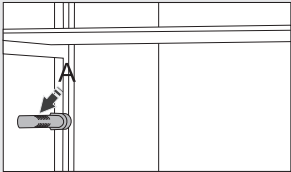
Defecțiune:	Cauză sau remediere:
După conectarea la rețeaua de alimentare, aparatul nu funcționează:	<ul style="list-style-type: none"> • Make sure there is voltage in the power outlet and that the appliance is switched on.
Sistemul de răcire funcționează continuu pentru o perioadă lungă de timp:	<ul style="list-style-type: none"> • Temperatura ambientală este prea mare. • Ușa este deschisă prea des sau lăsată deschisă prea mult. • Ușa nu este închisă corespunzător (resturi între garnitura ușii, ușă necentrată, verificați garnitura de etanșare, etc.). • Cantitate excesivă de alimente proaspete introduse simultan. • Senzorul frigiderului (A) este astupat de alimente proaspete. Asigurați circulația liberă a aerului în jurul senzorului (doar unele modele). • Răcirea insuficientă a compresorului și a condensatorului. Verificați circulația aerului în spatele aparatului și curățați condensatorul.
 <p>Formarea excesivă a gheții pe panoul din spate al interiorului frigiderului poate rezulta din:</p>	<ul style="list-style-type: none"> • Ușa este deschisă prea des sau lăsată deschisă prea mult. • Introducerea preparatelor fierbinți în frigider. • Alimentele ating panoul din spate din interiorul frigiderului. • Etanșare ineficientă a ușii. Curățați sau înlocuiți garnitura dacă este murdară sau deteriorată.
Acumulare de gheață sau înghețul în interiorul congelatorului poate fi un rezultat al următoarelor:	<ul style="list-style-type: none"> • Ușa a fost deschisă prea des sau nu s-a închis în timpul corespunzător. • Ușa nu este închisă corespunzător. • Sistemul de etanșare al usii mai slab. • Dacă sigiliul este murdar sau deteriorat, curățați-l sau înlocuiți-l.
Condens (rouă) pe raftul prevăzut deasupra sertarelor:	<ul style="list-style-type: none"> • Este un fenomen trecător, care nu poate fi evitat cu totul în perioadele cu temperaturi ambientale înalte și umiditate ridicată. Dispare când temperatura și umiditatea sunt aduse la nivelurile normale. Vă recomandăm să curățați sertarele mai des și să ștergeți ocazional picăturile. • Deschideți glisorul de control al umidității. • Introduceți alimentele în pungi sau alte ambalaje etanșe.
Apa se scurge din aparat:	<ul style="list-style-type: none"> • Scurgerea este înfundată, apa rezultată din dezghețare se scurge pe lângă canalul de scurgere. • Curățați scurgerea înfundată utilizând un bețișor de plastic. • Dezghețați manual stratul gros de gheață (vezi capitolul Dezghețarea Aparatului).

Defecțiune:	Cauză sau remediere:
Afișajul pentru temperatură luminează intermitent:	<ul style="list-style-type: none"> • Ușa este deschisă prea des sau lăsată deschisă prea mult. • Ușa nu este închisă corespunzător (resturi între garnitura ușii, ușă necentrată, verificați garnitura de etanșare, etc.). • Pana de curent durează prea mult timp. • Cantitate excesivă de alimente proaspete introduse simultan.
Ușa se deschide greu:	<ul style="list-style-type: none"> • Dacă încercați să deschideți ușa congelatorului imediat după ce a fost închisă, aceasta poate fi dificil de deschis. Acest lucru se întâmplă deoarece prin ușa deschisă este eliminat aer rece și în locul acestuia intră aer cald din încăperea. Prin răcirea acestui aer se creează presiune negativă, care împiedică deschiderea ușoară a ușii. Situația este normalizată după câteva minute iar apoi puteți deschide ușa mai ușor.
Indicatorul luminos nu licărește:	<ul style="list-style-type: none"> • Dacă indicatorul luminos nu licărește, contactați un tehnician. • Nu încercați să reparați singuri becul LED, deoarece există pericolul de accidentare la tensiune înaltă!
Semnalul luminos VitaLED nu funcționează:	<ul style="list-style-type: none"> • În cazul în care semnalul luminos VitaLED nu funcționează, contactați un tehnician de service.
Indicarea codului de eroare pe afișaj (doar anumite modele):	<ul style="list-style-type: none"> • Dacă afișajul indică codul E, contactați un tehnician.

Dacă niciuna dintre instrucțiunile de mai sus nu vă ajută să reparați defecțiunea, vă rugăm să contactați cel mai apropiat service și să menționați tipul, modelul și seria indicate pe plăcuța ce indică caracteristicile tehnice/eticheta din interiorul aparatului.

INFORMAȚII PRIVIND NIVELUL DE ZGOMOT AL APARATULUI

Răcirea combinei frigorifice este realizată de un sistem de răcire cu compresor (la unele aparate și un ventilator), care emite un anumit nivel de zgomot. Nivelul de zgomot depinde de instalarea, utilizarea corectă și de vârsta aparatului.

- **După conectarea aparatului la rețeaua de alimentare**, zgomotul rezultat din funcționarea compresorului sau al lichidului care curge prin sistem poate fi mai puternic. Acesta nu este un semn de defecțiune și nu va afecta durata de viață a aparatului. În timp, funcționarea aparatului și nivelul de zgomot se vor reduce.
- Ocazional, se poate auzi **un zgomot neobișnuit sau destul de puternic** în timpul funcționării aparatului; acesta este de cele mai multe ori rezultatul unei instalări neadecvate:
 - Aparatul trebuie să fie așezat orizontal și pe un suport solid.
 - Aparatul nu trebuie să intre în contact cu peretele sau cu elementele adiacente.
 - Asigurați-vă că accesoriile interioare ale aparatului sunt instalate corespunzător și că zgomotul nu este cauzat de conserve, sticle sau alte recipiente care vin în contact unele cu altele.
- Aparatul poate face uneori mai mult zgomot, în cazul în care sistemul de răcire este supus unui efort mai mare, când se deschide ușa mai des sau este ținută așa un timp îndelungat, când este plasată o cantitate însemnată de mâncare proaspătă sau când se activează funcțiile de congelare sau racier intensivă.

NE REZERVĂM DREPTUL DE A EFECTUA MODIFICĂRI CARE NU AFECTEAZĂ
FUNCȚIONAREA NORMALĂ A APARATULUI.

Instrucțiunile pentru folosirea aparatului pot fi găsite și pe pagina noastră de internet www.gorenje.com / < <http://www.gorenje.com> />

COMBI_FS600_SUPERIOR

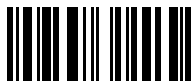

ro (01-18)