

BIH

SRB

MNE

**DETALJNA UPUTSTVA ZA  
UPOTREBU** USPRAVNOG  
KOMBINOVANOG  
FRIŽIDERA -  
ZAMRZIVAČA

**gorenje**

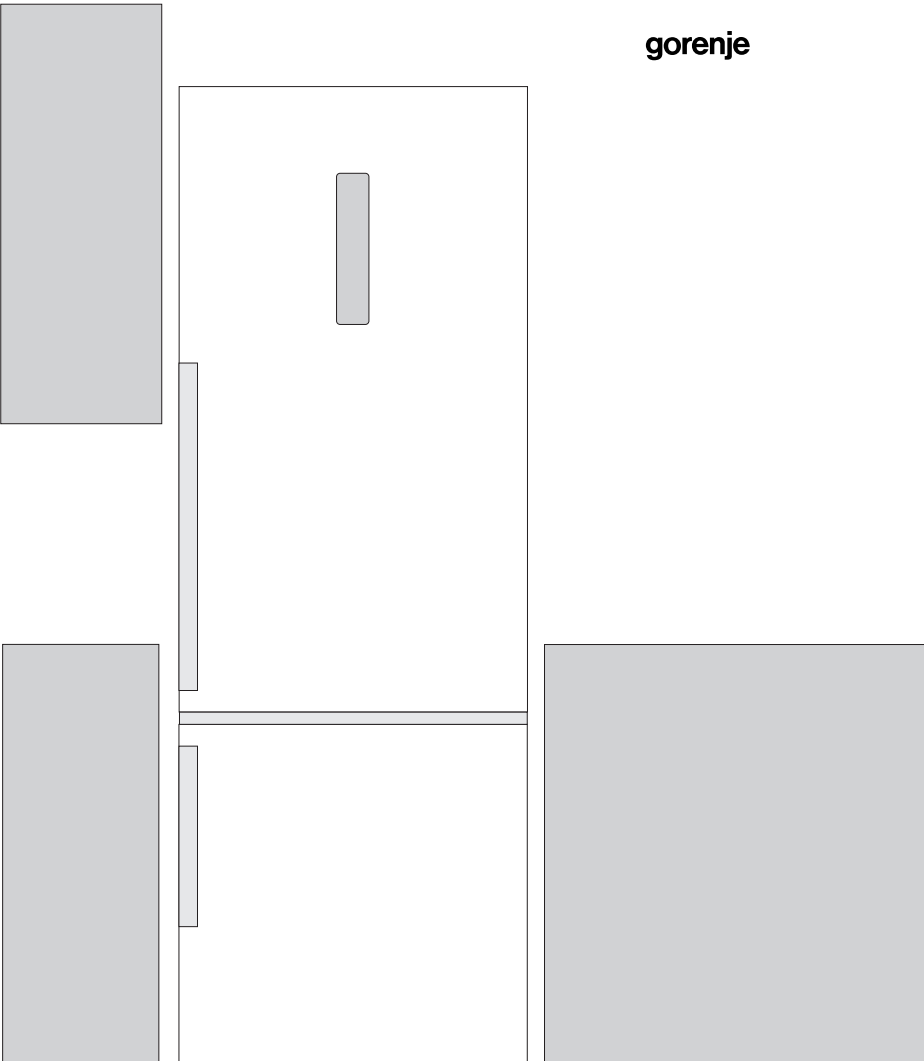

Zahvaljujemo Vam na poverenju, kojeg ste nam iskazali nabavkom našeg aparata. Nadamo se da će vam njegova upotreba pružiti obilje zadovoljstva.

**Aparat je namenjen samo za upotrebu u domaćinstvu.**

**Kombinovani frižider sa zamrzivačem** (u nastavku aparat) sastavljen je iz dva dela: gornji deo je frižider, a donji zamrzivač s fижokama.

**Frižider** je namenjen čuvanju svežih namirnica na temperaturama iznad 0°C.

**Zamrzivač** je namenjen za zamrzavanje svežih, i dugoročno čuvanje zamrznutih namirnica (do godine dana, ovisno o vrsti namirnica).

# SADRŽAJ

<b>4 VAŽNA UPOZORENJA</b>	<b>UVOD</b>
<b>8 SAVETI ZA ŠTEDNJU ELEKTRIČNE ENERGIJE KOD KORIŠĆENJA RASHLADNO-ZAMRZIVAČKIH APARATA</b>	
<b>9 OPIS APARATA</b>	<b>OPIS APARATA</b>
<b>10 POSTAVLJANJE I PRIKLJUČENJE</b>	
<b>12 PROMENA SMERA OTVARANJA VRATA</b>	
<b>14 UPRAVLJANJE APARATOM</b>	
<b>25 UNUTRAŠNJA OPREMA APARATA</b>	
<b>30 PREPORUČLJIV NAČIN RASPOREĐIVANJA NAMIRNICA U APARATU</b>	
<b>31 ČUVANJE NAMIRNICA U FRIŽIDERU</b>	<b>ČUVANJE I ZAMRZAVANJE NAMIRNICA</b>
<b>32 ČUVANJE NAMIRNICA U FIJOCI FRESHACTIVE</b>	
<b>33 ČUVANJE NAMIRNICA U FIJOCI ZEROZONE</b>	
<b>34 ČUVANJE NAMIRNICA U PROSTORU ZEROZONE</b>	
<b>36 ZAMRZAVANJE I ČUVANJE ZAMRZNUTIH NAMIRNICA</b>	
36 Postupak zamrzavanja	
37 Važna upozorenja za zamrzavanje svežih namirnica	
37 Čuvanje industrijsko zamrznutih namirnica	
38 Period čuvanja zamrznutih namirnica	
38 Odmrzavanje zamrznutih namirnica	
<b>39 ODMRZAVANJE APARATA</b>	<b>ODMRZAVANJE I ČIŠĆENJE APARATA</b>
<b>40 ČIŠĆENJE APARATA</b>	
<b>41 UKLANJANJE KVAROVA</b>	<b>OSTALO</b>
<b>43 INFORMACIJE O ŠUMOVIMA U APARATU</b>	



# VAŽNA UPOZORENJA

Deca starija od osam godina, kao i lica smanjenih fizičkih, osetilnih ili mentalnih sposobnosti, ili lica s nedostatkom znanja i iskustava, smeju da koriste aparat isključivo pod odgovarajućim nadzorom, odnosno ako su upoznate sa bezbednom upotrebom aparata, i ako jasno razumeju opasnosti koje su povezane s upotrebom aparata. Deci ne dozvolite da se igraju aparatom. Takođe, ne dozvolite deci da obavljaju čišćenje aparata ili radove na održavanju aparata bez odgovarajućeg nadzora odraslih.

Pre priključenja aparata potrebno je detaljno proučiti uputstva za upotrebu. U njima ćete naći opis aparata, te uputstva za njegovu pravilnu i bezbednu upotrebu. Uputstva su prilagođena različitim tipovima/modelima aparata, zato mogu sadržavati i opise regulacija i opreme koje Vaš aparat možda nema. Uputstva sadrže i varijantu modela NO FROST, kojeg odlikuje ugrađeni ventilator i automatsko odmrzavanje.

Skinite ambalažu koja je namenjena zaštiti aparata, odnosno pojedinih delova tokom transporta.

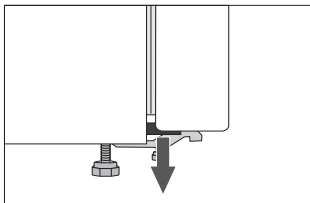

Uglovi vrata zaštićeni su profilima koje morate odstraniti, i na njihovo mesto ugurati priložene zapašaće (imaju samo određeni modeli).

Pre priključenja na električni napon, neka aparat miruje u uspravnom položaju približno 2 časa. Time ćete smanjiti mogućnost nepravilnog delovanja zbog uticaja transporta na rashladni sistem.

Priključenje na električni napon i uzemljenje aparata moraju biti urađeni prema važećim standardima i propisima.

U ovom aparatu ne smete držati eksplozivne tvari, kao što su limenke sprejova sa zapaljivim potisnim gasom.

Aparat ne sme da se koristi spolja na otvorenom, i ne sme biti izložen oborinama.

Pre svakog čišćenja ili pre zamene sijalice, aparat obavezno isključite iz električne mreže (izvucite priključni kabl iz utičnice).

Ako je priključni kabl oštećen, treba da ga zameni serviser ili stručno osposobljeno lice.

Ako aparat ne nameravate koristiti duže vreme, najpre ga isključite odgovarajućim dugmetom, a zatim prekinite dovod električne energije u aparat. Ispraznite ga, istopite, očistite i ostavite vrata pritvorena.

Ako VitaLED osvetljenje ne radi treba pozvati servisera.

Ukoliko utvrdite da vam ne radi LED rasveta, pozovite servisera. LED rasvetu nemojte popravljati sami, jer možete doći u dodir s visokim naponom!

U brizi za okolinu predajte odsluženi aparat ovlašćenim sakupljačima istrošenih aparata za domaćinstvo.

Za pakovanje koristimo materijale, prijazne za okolinu, koji se bez opasnosti od zagađivanja životne sredine mogu ponovno preraditi, deponovati ili uništiti.

Nalepnica s osnovnim podacima o aparatu nalazi se u unutrašnjosti aparata. Ako nalepljena etiketa ne odgovara vašem jeziku, zamenite je s priloženom.

**UPOZORENJE!** Otvori za provetravanje na aparatu, odnosno ugradnom elementu, moraju stalno biti čisti i prohodni.

**UPOZORENJE!** Za odmrzavanje nemojte koristiti mehanička pomagala ili druge metode izuzev onih, koje preporučuje proizvođač.

**UPOZORENJE!** Prilikom postavljanja, čišćenja i uklanjanja istrošenog aparata, pazite da ne oštetite izolaciju, odnosno delove rashladnog sistema. Time ćete sprečiti zagađivanje životne sredine.

**UPOZORENJE!** U unutrašnjosti aparata nemojte koristiti električne naprave, izuzev onih koje preporučuje proizvođač aparata za hlađenje i zamrzavanje.



Simbol na proizvodu ili na njegovoj ambalaži označava, da se sa tim proizvodom ne sme postupati kao sa otpadom iz domaćinstva. Umesto toga, proizvod treba predati odgovarajućim sabirnim centrima za reciklažu elektronskih i električnih aparata. Ispravnim odvoženjem ovog proizvoda sprečićete potencijalne negativne posledice na životnu sredinu i zdravlje ljudi, koji bi inače mogli biti ugroženi neodgovarajućim rukovanjem otpadom ovog proizvoda. Za dobijanje detaljnih informacija o tretmanu, odbacivanju i ponovnom korišćenju ovog proizvoda, stupite u kontakt sa prikladnim lokalnim ustanovama, službom za sakupljanje kućnog otpada ili sa prodavnicom u kojoj ste kupili ovaj proizvod.

# SAVETI ZA ŠTEDNJU ELEKTRIČNE ENERGIJE KOD KORIŠĆENJA RASHLADNO- ZAMRZIVAČKIH APARATA

---

- Aparat instalirajte na način, opisan u uputstvima.
- Ne otvarajte vrata aparata češće no što je potrebno.
- Povremeno proverite dali je omogućeno kruženje vazduha pozadi aparata.
- Održavajte čistoću kondenzatora na zadnjoj steni aparata (vidi poglavlje "Čišćenje aparata").
- Oštećen ili dotrajali zaptivač što pre zamenite novim.
- Namirnice držite u zatvorenim sudovima, ili u prikladnoj ambalaži.
- Hranu ohladite na sobnu temperaturu pre stavljanja u unutrašnjost aparata.
- Smrznute namirnice odmrzavajte u rashladnom prostoru.
- Ukoliko želite iskoristiti celokupnu zapreminu aparata iz zamrzivača izvadite fijke, kao što je to opisano u uputstvima.
- Klasični zamrzivač odmrznite kad opazite da se je na rashladnim površinama nakupilo približno 3-5 mm inja ili leda.
- Raspored polica po prostoru aparata neka bude što ravnomerniji, a namirnice složene tako da omogućuju nesmetan protok vazduha (pri tome se pridržavajte preporučljivog rasporeda namirnica, opisanog u uputstvima).
- Pazite da kod aparata opremljenih ventilatorom, ne zapušite ventilatorske otvore.
- Ukoliko ventilator ili ionizator ne trebate, isključite ih, jer dodatno troše električnu energiju.



# OPIS APARATA

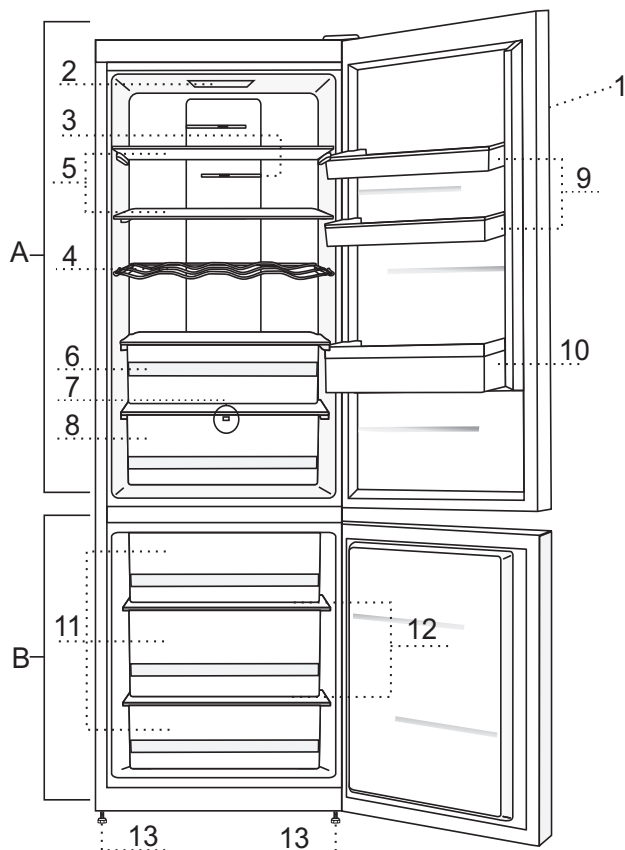

## **A Frižider**

- 1 Kontrolna tabla
- 2 LED osvetljenje unutrašnjosti frižidera
- 3 Ionizator vazduha (IonAir) (+ prekidač za uključenje / isključenje)
- 4 Žičana polica za flaše
- 5 Odstranjiva staklena polica (regulisana po visini)
- 6 Fijoka FreshActive/ZeroZone
- 7 VitalLED lampica\*
- 8 Posuda za voće i povrće CrispActive/CrispZone s regulatorom vlažnosti
- 9 Posudica na vratima frižidera (SimpleSlide) regulisana po visini
- 10 Posuda za flaše

## **B Zamrzivač / ZeroZone\*\***

- 11 Fijoke zamrzivača / prostor ZeroZone
- 12 Staklene police
- 13 Nožica

- Unutrašnja oprema aparata može se menjati u ovisnosti od modela aparata.
- Fijoke su zaštićene od izvlačenja. Ako želite izvuci fijoku iz aparata, u otvorenom položaju je podignite u prednjem delu i izvucite.

\*\* Zamrzivač/ZeroZone je prilagodljiv prostor koji može da se koristi kao zamrzivački prostor ili ZeroZone. Kod prvog uključjenja aparata prostor deluje kao zamrzivač.

\* Imaju samo određeni modeli.

# POSTAVLJANJE I PRIKLJUČENJE

## IZBOR PROSTORIJE

- Aparat postavite u suhu i prozračnu prostoriju, jer je njegovo pravilno delovanje obezbeđeno samo na temperaturi okoline, navedenoj u donjoj tablici. Razred aparata naveden je na natpisnoj tablici, zajedno s ostalim osnovnim podacima o aparatu.

Razred	Temperatura
SN (subnormalan)	od +10°C do +32°C
N (normalni)	od +16°C do +32°C
ST (subtropski)	od +16°C do +38°C
T (tropski)	od +16°C do +43°C

**Upozorenje:** Aparat namestite u dovoljno veliku prostoriju. Na 8 g rashladnog sredstva mora biti na raspolaganju najmanje 1m<sup>3</sup> prostora. Količina rashladnog sredstva navedena je na tipskoj tablici koja se nalazi u unutrašnjosti aparata.

## POSTAVLJANJE APARATA

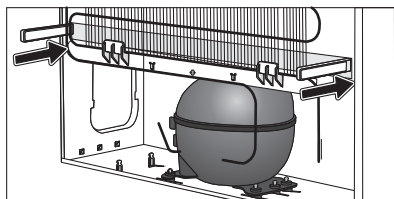
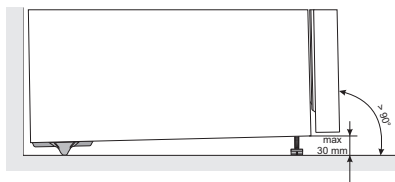

Kod postavljanja aparata neka učestvuju najmanje dva čoveka, jer ćete time sprečiti eventualne povrede ljudi ili oštećenja aparata.

- Aparat mora da stoji pravo, ili nagnut malo unazad, na stabilnoj i dovoljno tvrdj podlozi. Na prednjoj strani aparata nalaze se regulacione nožice koje služe za izravnavanje vertikalnosti aparata. Pozadi nalaze se kotačići koji olakšavaju postavljanje aparata na svoje mjesto (imaju samo određeni modeli).
- Gornji kuhinjski element iznad aparata mora biti udaljen najmanje 5 cm, što obezbeđuje pravilno hlađenje kondenzatora.
- Aparatu su priložena dva profila koje pričvrstite na donji deo kućišta. Oni služe da spreče da bi se aparat gurnuo preblizu zida. Aparat inače možete postaviti na izabranu lokaciju i bez korišćenja tih profila, ali u tom slučaju budite spremni na povećanu potrošnju energije.
- Aparat nemojte izlagati neposrednim uticajem sunca, i nemojte ga postavljati u blizinu izvora toplote. Ako ovo nije moguće izbeći, preporučujemo ugradnju izolirne ploče.

- Aparat može stajati samostalno, a možete ga postaviti i uz kuhinjski odnosno neki drugi element, ili uz zid. Vodite računa o količini prostora potrebnog za otvaranje vrata za izvlačenje fijoka i polica (pogledati skicu pravilnog postavljanja).

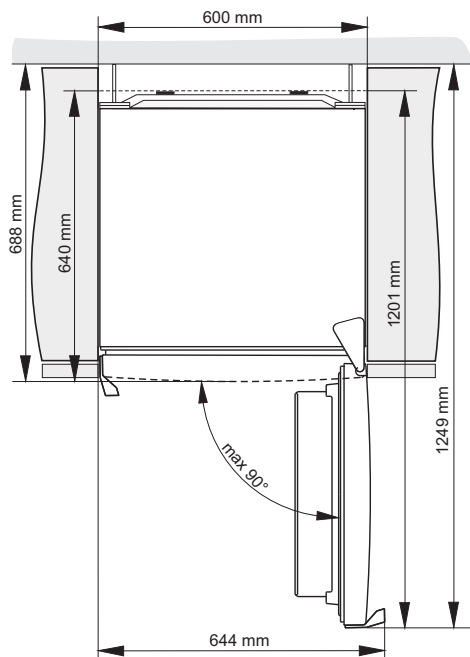

## PRIKLJUČENJE APARATA

- Aparat priključite na električnu instalaciju pomoću priključnog kabla. Zidna utičnica mora biti opremljena vodičem za uzemljenje (bezbednosna utičnica). Propisan nazivni napon i frekvencija navedeni su na natpisnoj tablici s osnovnim podacima o aparatu.
- Priključenje na električni napon i uzemljenje aparata moraju biti urađeni po važećim standardima i propisima. Aparat može podneti kraća odstupanja napona, ali ne više od -6% do +6%.

# PROMENA SMERA OTVARANJA VRATA

---

**Potreban alat: ključ okasti br. 8, plosnati i križni šrafciğer, utični ključ (imbus) 25**

**U postupku promene smera otvaranja vrata neka učestvuju najmanje dve osobe!**

1. Odstranite poklopac gornjeg šarnira (A) te poklopac sa spojke (B1).
2. Izvadite spojku (C), odšrafite gornji šarnir (D) i skinite gornja vrata (E).
3. Odstranite bočne blende (F) in (G), te zatim odšrafite i izvadite srednju blendu (H).
4. Gornji šarnir (A), zajedno sa spojkom i kablom premestite na suprotnu stranu, sve tri blende (F), (G) in (H) vratite nazad - pazite da kabl namestite u uture blendi na isti način kako je stajao i pre demontaže!
5. Zatim odstranite ukrasne čepove (I), odšrafite srednji šarnir (J), te donja vrata (K) izvadite sa donjeg šarnira (L).
6. Aparat nagnite prema nazad, odšrafite donji šarnir (L) i nožicu (M), i premestite je na suprotnu stranu. Pazite na to da podlošku namestite na isto mesto kao i pre demontaže.
7. Ležajeve vrata (N) i graničnike otvaranja (S) premestite na suprotnu stranu.
8. Srednji šarnir (J) namestite na donja vrata (K), koja obesite na donji šarnir (L). Srednji šarnir zatim prišrafite (vrata moraju biti otvorena). Ne zaboravite staviti podloške (O) i ukrasne čepove (I) tamo gde su bili pre demontaže.
9. Gornja vrata (E) namestite na srednji šarnir (J), odstranite ukrasne poklopce (P) i (B2), nazad umetnite spojku (C), i prišrafite gornji šarnir (D).
10. Namestite poklopac gornjeg šarnira (A), poklopac spojke (B1) i ukrasne poklopce (P) i (B2).
11. Zamena ručke (R): odstranite ukrasne čepove, odšrafite šrafove i pričvrstite ručku na suprotnu stranu. Ukrasne čepove namestite na suprotnu stranu.

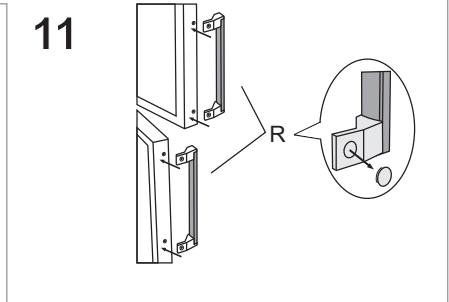
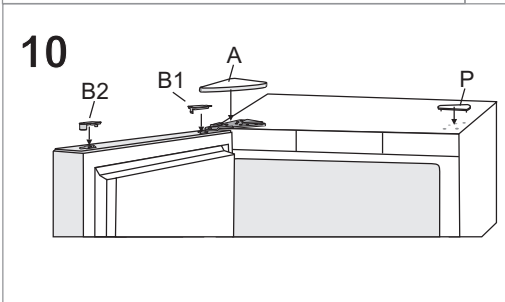
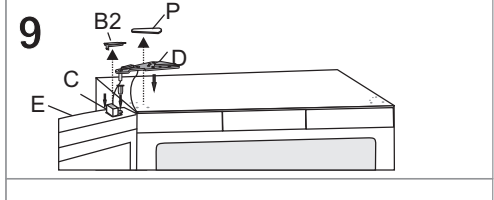
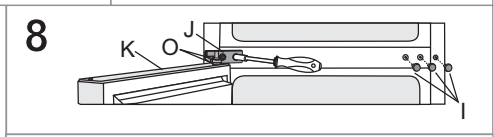
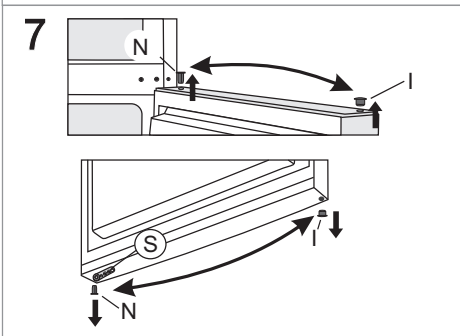
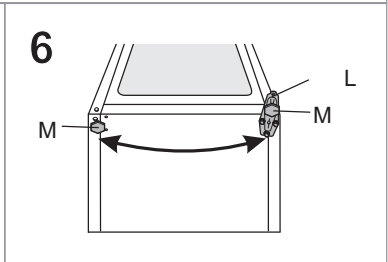
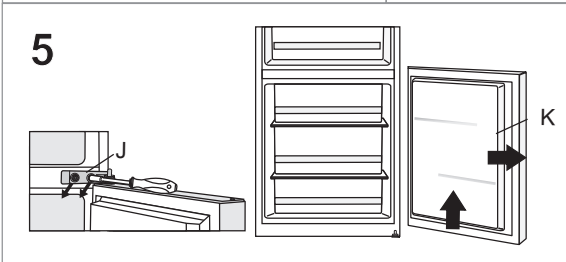
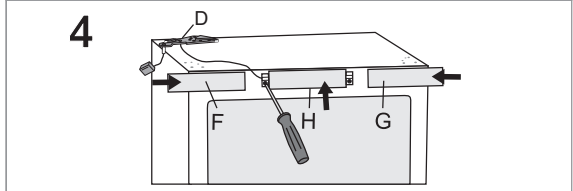
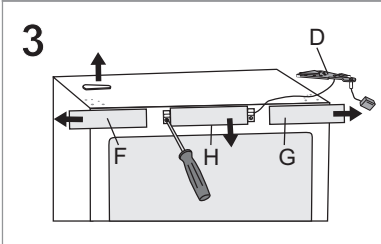
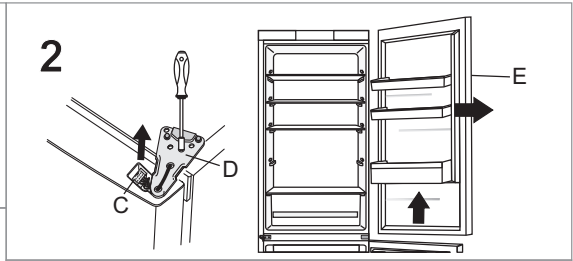
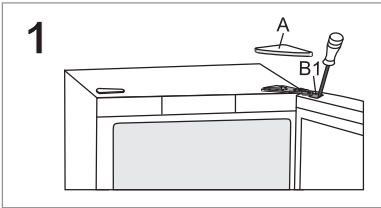

# UPRAVLJANJE APARATOM

## KONTROLNA TABLA 1

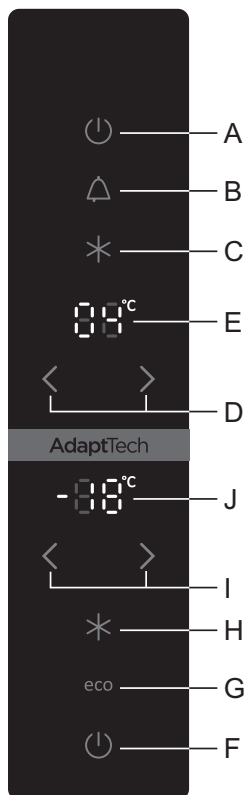

- A Tipka za uključenje aparata i isključenje rashladnog dela
- B Tipka za isključenje zvučnog alarma
- C Tipka za uključenje/isključenje intenzivnog hlađenja
- D Tipki za regulisanje temperature frižidera
- E Prikaz izabrane temperature frižidera
- F Tipka za uključenje zamrzivačkog dela i isključenje aparata
- G Tipka za uključenje/isključenje ECO delovanja
- H Tipka za uključenje/isključenje intenzivnoga zamrzavanja
- I Tipki za regulisanje temperature zamrzivača
- J Prikaz izabrane temperature zamrzivača

# UKLJUČENJE/ISKLJUČENJE APARATA

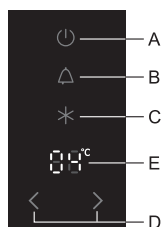

**Uključenje aparata:** Aparat uključite kratkim pritiskom tipke **A**.

Ovaj model omogućuje pojedinačan rad samo zamrzivačkog dela aparata, dok je rashladni deo isključen. To možete da uradite na dva načina:

- kratkim pritiskom tipke **F** uključite samo zamrzivački deo; ili
- najpre kratkim pritiskom tipke **A** uključite celokupan aparat, a zatim pritiskom tipke **A** dugim najmanje 3 sekunde, isključite rashladni deo aparata.

Ponovnim pritiskom tipke **A** rashladni deo aparata ponovno je uključen.

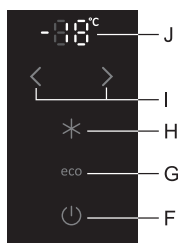

**Isključenje aparata:** Aparat isključite dužim pritiskom (3 sekunde) tipke **F** (pažnja: aparat je još uvek pod električnim naponom).

## IZBOR TEMPERATURE U APARATU

- Temperaturu frižidera regulišete tipkama **D**.  
< sniženje temperature ; > povećanje temperature
- Temperaturu frižidera možete birati u rasponu od +1°C do +9°C.
- Pritiskom na jednu od tipki **D**, na indikatoru **E** počinje da trepće zadnja izabrana temperatura. Tipkama **D** izaberemo traženu temperaturu, i ta se nakon tri sekunde neaktivnosti tipki automatski memoriše kao zadnja izabrana temperatura u rashladnom delu aparata.
- Preporučljiva vrednost temperature je 4°C.

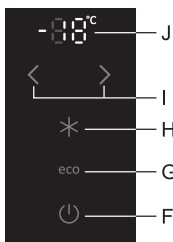

- Temperaturu zamrzivačkog dela regulišete tipkama **I**.  
 < sniženje temperature ;  
 > povećanje temperature
- Temperaturu u zamrzivačkom delu možete birati u rasponu od -24°C do -16°C.
- Pritiskom na jednu od tipki **I**, na indikatoru **J** počinje da trepće zadnja izabrana temperatura. Tipkama **I** izaberemo traženu temperaturu, i ta se nakon tri sekunde neaktivnosti tipki automatski memoriše kao zadnja izabrana temperatura u zamrzivačkom delu aparata.
- Preporučljiva vrednost temperature je -18°C.

## INTENZIVNO ZAMRZAVANJE (ZAMRZIVAČKI DIO)

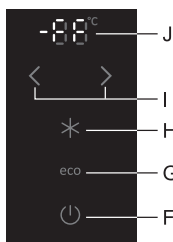

- Ovu mogućnost koristite kod prvog uključenja aparata, zatim pre čišćenja, te otprilike 24 časa pre zamrzavanja veće količine namirnica u zamrzivaču.

### Uključenje intenzivnoga zamrzavanja:

Pritisnite tipku **H**. Na indikatoru **J** se prikaže natpis **FF**.

Ukoliko mogućnost ne isključite ručno, ona će se sama isključiti nakon približno dva dana, a temperatura zamrzivačkog dela aparata vrati se na zadnju podešenu vrednost.

## EKSTREMNO ZAMRZAVANJE (GORNJI ZAMRZIVAČKI FIJOKU)

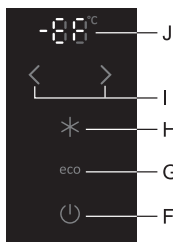

- Za intenzivno zamrzavanje sveže hrane koristite mogućnost **XtremeFreeze** koja deluje samo u gornjem predelu zamrzivačkog dela aparata po načelu intenzivnog upuhavanja hladnog vazduha. Većom brzinom zamrzavanja u namirnicama se duže vreme očuvaju vitamini, minerali i hranjive tvari.

**Uključenje ekstremnog zamrzavanja:** tipku **H** držite pritisnutu najmanje 3 sekunde. Na indikatoru **J** prikaže se natpis **EF**.



- Na toj regulaciji kompresor deluje neprekidno, i time se temperatura u zamrzivačkom prostoru osetno snizi.
- Ukoliko mogućnost ne isključite ručno (pritiskom tipke H), ona će se sama isključiti nakon približno 24 časa, a temperatura zamrzivačkog dela aparata vrati se na zadnju izabranu vrednost.
- Ovu mogućnost koristite u slučaju zamrzavanja manje količine namirnica (do 2 kg) koje složite u gornji fijoku. U slučaju zamrzavanja veće količine namirnica ovu mogućnost potrebno je uključiti 12 časova pre stavljanja namirnica.

## INTENZIVNO HLAĐENJE (RASHLADNI DIO)

- Mogućnost koristite kod prvog uključivanja aparata, zatim pre čišćenja, te pre stavljanja veće količine namirnica u zamrzivač.

**Uključenje intenzivnog hlađenja:** Pritisnite tipku **C**.

Ukoliko mogućnost ne isključite ručno, ona će se sama isključiti nakon približno šest časova, a temperatura rashladnog dela aparata vrati se na zadnju izabranu vrednost.

## ALARM PREVISOKE TEMPERATURE

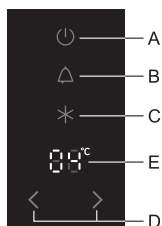

U slučaju previsoke temperature u aparatu, uključi se zvučni signal (**isprekidan zvuk**) i trepće tipka **B**.

- Zvučni alarm isključite tipkom **B**.
- Zvučni alarm upućuje se svaka 24 časa ukoliko temperatura u aparatu ne bude dovoljno niska, i postoji opasnost za kvarenje namirnica. Zvučni alarm isključuje se automatski kad se temperatura u aparatu snizi dovoljno da više nema opasnosti za kvarenje namirnica.

- Kod prvog uključivanja, aparat ima 24-satno zakašnjenje alarma temperature, jer još nije postigao odgovarajuću temperaturu, čime se sprečava nepotrebno delovanje alarma.

**Alarm otvorenih vrata:** ako su vrata rashladnog ali zamrzivačkog dela aparata otvorena duže od 2 minuta, začuje se zvučni signal i trepće tipka **B**. Kad vrata zatvorimo alarm se isključi, a možemo ga isključiti i pritiskom na tipku **B**.

## ECO FUNKCIJA

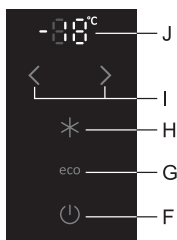

**Eco** funkciju uključite pritiskom tipke **G**. Aparat tada deluje na najoptimalniji mogući način.

## BEZBEDNOSNA BLOKADA DELOVANJA (ZAŠTITA ZA DECU)

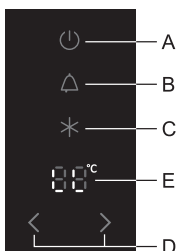

Ovu funkciju koristite kad želite sprečiti nehotično upravljanje aparatom. Mogućnost uključite 3 sekunde dugim pritiskom na tipku **B**. Na indikatoru **E** prikaže se slovo **LL**. Time ste zaključali sve tipke izuzev tipke **B**. Bezbednosnu zaštitnu blokadu isključite ponovnim pritiskom tipke **B**, dugim 3 sekunde.

# KONTROLNA TABLA 2

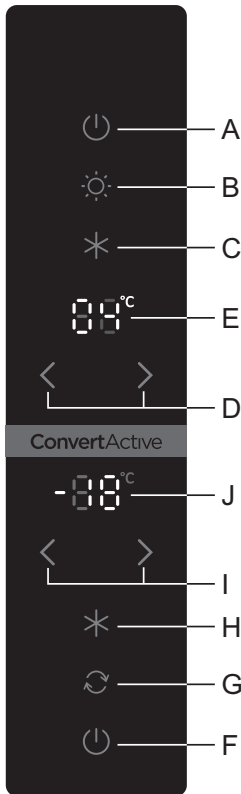

- A Tipka za uključenje aparata i isključenje rashladnog dela
- B Tipka za uključenje/isključenje VitaLED lampice
- C Tipka za uključenje/isključenje intenzivnog hlađenja
- D Tipki za regulisanje temperature frižidera
- E Prikaz izabrane temperature frižidera
- F Tipka za uključenje zamrzivačkog dela i isključenje aparata
- G Tipka za prebacivanje zamrzivač/ZeroZone
- H Tipka za uključenje/isključenje intenzivnoga zamrzavanja
- I Tipki za regulisanje temperature zamrzivača\*\*
- J Prikaz izabrane temperature zamrzivača\*\*

# UKLJUČENJE/ISKLJUČENJE APARATA

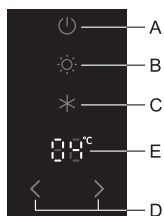

**Vključenje aparata:** Aparat uključite kratkim pritiskom tipke **A**.

Ovaj model omogućuje pojedinačan rad samo zamrzivačkog dela aparata, dok je rashladni deo isključen. To možete da uradite na dva načina:

- kratkim pritiskom tipke **F** uključite samo zamrzivački deo; ili
- najpre kratkim pritiskom tipke **A** uključite celokupan aparat, a zatim pritiskom tipke **A** dugim najmanje 3 sekunde, isključite rashladni deo aparata.

Ponovnim pritiskom tipke **A** rashladni deo aparata ponovno je uključen.

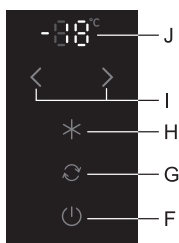

**Isključenje aparata:** Aparat isključite dužim pritiskom (3 sekunde) tipke **F** (pažnja: aparat je još uvek pod električnim naponom).

## IZBOR TEMPERATURE U APARATU

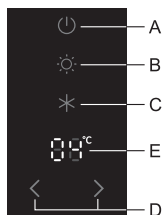

- **Rashladni deo:** pritiskom na tipke **D** odaberite temperaturu rashladnog dela aparata u rasponu od +1°C do +9°C. Kod uključene **ZeroZone** samo između +4°C i +9°C.

Preporučljiva vrednost temperature je 4°C.

- **Zamrzivački deo:** pritiskom na tipke **I** izaberite temperaturu zamrzivačkog predela aparata u rasponu od -24°C do -16°C. Prikaz **J** trepće sve dok temperatura u zamrzivačkom prostoru ne postigne izabranu vrednost.

Preporučljiva vrednost temperature je -18°C.

- **ZeroZone:** (pogledati poglavlje **ZeroZone**) pritiskom na tipke **I** odaberite temperaturu prostora **ZeroZone** u rasponu od -2°C do +3°C. Prikaz **J** trepće sve dok temperatura v **ZeroZone** ne postigne izabranu vrednost.

< snižavanje temperature ;  
> povećanje temperature

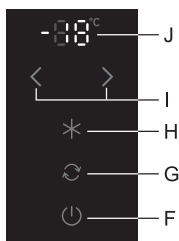

Prikaz temperature **E**, odnosno **J** trepće tokom regulisanja. Zadnja odabrana vrednost automatski se memoriše nakon 3 sekunde.

## FUNKCIJA VITALED

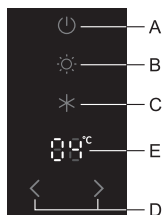

**VitaLED:** pritiskom na tipku **B** uključite/ isključite VitaLED. Prilikom uključanja tipka **B** svetli. Kad je funkcija aktivirana, uključena je narandžasta **LED** rasveta posude za voće i povrće.

U slučaju nestanka električne energije funkcija VitaLED ne ostaje u memoriji. VitaLED održava namirnice sveže duže vreme, a zadržavaju i bolji ukus i hranjive vrednosti.

Koristite je samo kad je to potrebno, jer povećava potrošnju energije.

## INTENZIVNO HLAĐENJE (RASHLADNI DEO)

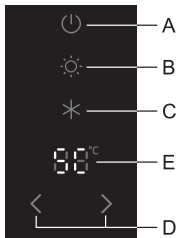

- Mogućnost koristite kod prvog uključanja aparata, zatim pre čišćenja, te pre stavljanja veće količine namirnica u zamrzivač.

### Uključenje/izključenje intenzivnog hlađenja:

Pritisnite tipku **C**. Na indikatoru **E** prikaže se natpis **SC**.

Ukoliko mogućnost ne isključite ručno, ona će se sama isključiti nakon približno šest časova, a temperatura rashladnog dela aparata vrati se na zadnju izabranu vrednost.

## INTENZIVNO ZAMRZAVANJE (ZAMRZIVAČKI DEO)

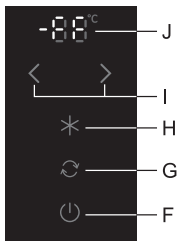

- Ovu mogućnost koristite kod prvog uključanja aparata, zatim pre čišćenja, te otprilike 24 časa pre zamrzavanja veće količine namirnica u zamrzivaču.

### Uključenje/izključenje intenzivnoga zamrzavanja:

Pritisnite tipku **H**. Na indikatoru **J** se prikaže natpis **FF**.

Ukoliko mogućnost ne isključite ručno, ona će se sama isključiti nakon približno dva dana, a temperatura zamrzivačkog dela aparata vrati se na zadnju podešenu vrednost.

**\*\* U slučajevima kad donji prostor deluje kao ZeroZone, tipka H nema funkcije.**

## EKSTREMNO ZAMRZAVANJE (GORNJI ZAMRZIVAČKI FIJOKU)

- Za intenzivno zamrzavanje sveže hrane koristite mogućnost **XtremeFreeze** koja deluje samo u gornjem predelu zamrzivačkog dela aparata po načelu intenzivnog upuhavanja hladnog vazduha. Većom brzinom zamrzavanja u namirnicama se duže vreme očuvaju vitamini, minerali i hranjive tvari.

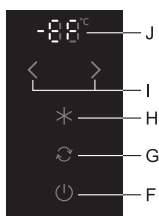

### Uključenje/izključenje ekstremnog

**zamrzavanja:** tipku **H** držite pritisnutu najmanje 3 sekunde. Na indikatoru **J** prikaže se natpis **EF**.

- Na toj regulaciji kompresor deluje neprekidno, i time se temperatura u zamrzivačkom prostoru osetno snizi.
- Ukoliko mogućnost ne isključite ručno (pritiskom tipke **H**), ona će se sama isključiti nakon približno 24 časa, a temperatura zamrzivačkog dela aparata vrati se na zadnju izabranu vrednost.
- Ovu mogućnost koristite u slučaju zamrzavanja manje količine namirnica (do 2 kg) koje složite u gornji fijoku. U slučaju zamrzavanja veće količine namirnica ovu mogućnost potrebno je uključiti 12 časova pre stavljanja namirnica.

## ALARM PREVISOKE TEMPERATURE

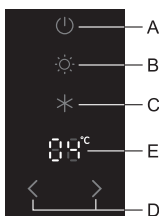

U slučaju previsoke temperature u aparatu, uključi se zvučni alarm (**isprekidan zvuk**) i trepće prikaz temperature.

- Zvučni alarm isključite tako da otvorite i zatvorite vrata.
- Zvučni alarm upućuje se svakih 24 časa ukoliko temperatura u aparatu nije dovoljno niska da ne postoji opasnost za kvarenje namirnica. Zvučni alarm isključi se automatski kad se temperatura u aparatu snizi dovoljno da više nema opasnosti za kvarenje namirnica.
- Prilikom prvog uključenja aparat ima 24-satno zakašnjenje upućivanja alarma temperature, jer aparat još nije postigao odgovarajuću temperaturu, pa se time sprečava nepotrebno delovanje alarma.

**Alarm otvorenih vrata:** ako su vrata rashladnog ili zamrzivačkog dela aparata otvorena duže od 2 minuta, začuje se zvučni alarm. Kad vrata zatvorite, alarm se isključi.

## BEZBEDNOSNA BLOKADA DELOVANJA (ZAŠTITA ZA DECU)

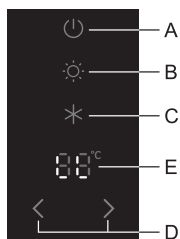

Ovu funkciju koristite kad želite sprečiti nehotično upravljanje aparatom. Mogućnost uključite 3 sekunde dugim pritiskom na tipku **B**. Na indikatoru **E** prikaže se slovo **LL**. Time ste zaključali sve tipke izuzev tipke **B**. Bezbednosnu zaštitnu blokadu isključite ponovnim pritiskom tipke **B**, dugim 3 sekunde.

## UPRAVLJANJE ZEROZONE PROSTORA

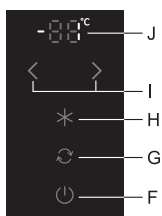

- Celokupan zamrzivački prostor možete prilagoditi da postane **ZeroZone**. U njemu su temperature oko 0°C ili malo ispod 0°C, zbog toga u njemu nemojte držati namirnice koje su osetljive na niske temperature – namirnice bi mogle zamrznuti. Pre prebacivanja ispraznite zamrzivački prostor da se zamrznute namirnice ne odmrznu i ne pokvare.
- **Uključenje/isključenje ZeroZone:** pritisnite i 5 sekundi držite pritisnutu tipku **G**. Prilikom uključanja tipka **G** svetli.
- **Regulisanje temperature u ZeroZone:** pritiskom na tipke **I** izaberite temperaturu u rasponu od -2°C do +3°C.
- **ZeroZone može da radi i kad je rashladni deo isključen.**

Nakon prebacivanja iz zamrzivačkog režima u ZeroZone, zbog ustrajnosti treba da se pričekta nekoliko časova da se temperatura podigne na izabranu vrednost. U tom periodu prikaz **J** trepće.

- Temperature su približne, i ovise o regulaciji temperatura u rashladnom prostoru, temperaturi okoline, učestalosti otvaranja vrata, i o količini složenih namirnica. Više regulisane temperature u **ZeroZone** uslovljavaju više temperature u rashladnom prostoru, i obratno. Temperaturne regulacije prilagodite uslovima rada aparata.
- U slučajevima kad donji prostor deluje kao **ZeroZone**, temperature u rashladnom prostoru mogu se birati samo u rasponu od +4°C do +9°C. Korišćenje preporučujemo isključivo na temperaturama okoline između 16°C i +32°C. Na višim i nižim temperaturama nemoguće je obezbediti odgovarajuće temperature u aparatu.



# UNUTRAŠNJA OPREMA APARATA

(\* Oprema ovisi o modelima)

## POLICA

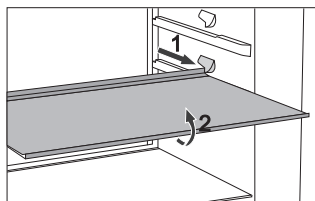

- Za lakši pristup hrani i veću preglednost nad sadržajem, policu možete delimično izvući.
- Police možete proizvoljno raspoređivati po vodilicama u unutrašnjosti frižidera. Police su zaštićene od potpunog izvlačenja. Ako želite policu izvaditi iz frižidera, malo je uzdignite u prednjem delu i izvucite.  
Brzo pokvarljive namirnice držite u zadnjem delu police, gde je temperatura obično najniža.

## ŽIČANI NOSAČ FLAŠA\*

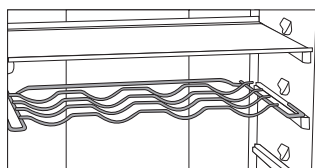

- Određeni modeli opremljeni su žičanim nosačem flaša, koji je zaštićen od nehotičnog izvlačenja. Možete ga izvući jedino praznog, tako da ga u zadnjem delu uzdignete i povučete k sebi. Nosač namestite tako da dužina flaša ne ometa zatvaranje vrata. Maksimalno opterećenje nosača je 9 flaša sadržaja 0,75 l, odnosno 13 kg ukupne težine – pogledati etiketu na desnoj strani unutrašnjosti aparata.
- Na nosač možete slagati i limenke (po dubini ili po širini).

## POSUDA ZA VOĆE I POVRĆE CRISPACTIVE S REGULATOROM VLAŽNOSTI\*

- Posuda CrispActive namenjena je držanju voća i povrća. Kod aktiviranja funkcije VitaLED posuda se osvetli posebnom narandžastom svetlošću, slične valne dužine koju ima i sunce. Zato se u povrću i voću i dalje odvija fotosinteza i tvorba vitamina C. Hrana ostaje sveža, zadržava boju, okus, hranljive tvari ...
- Posuda ima regulator vlažnosti kojim regulišete vlagu obzirom na količinu složenih namirnica.

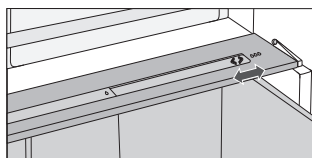

**Manje količine namirnica** - gurnite regulator udesno;

**Veće količine namirnica** - gurnite regulator ulevo.

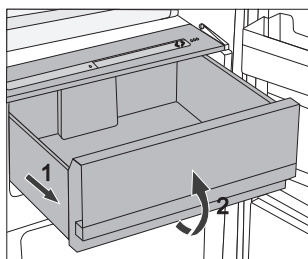

- Izvlačenje fijke za voće i povrće:
  - Fijoku izvucite do blokade, a zatim je spreda uzdignite i izvucite.

## LADICA ZA VOĆE I POVRĆE S REGULATOROM VLAŽNOSTI (CRISPZONE)\*

- Posuda na dnu frižidera je namenjena držanju voća i povrća. Obezbeđuje prikladnu vlažnost i usporava isušivanje namirnica. Namirnice moraju biti pravilno upakovane da ne otpuštaju niti ne primaju mirise i vlagu. Posuda ima regulator vlažnosti kojim regulišete vlagu obzirom na količinu složenih namirnica.

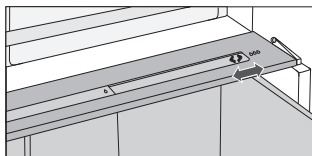

**Manje količine namirnica** - gurnite regulator udesno;

**Veće količine namirnica** - gurnite regulator ulevo.

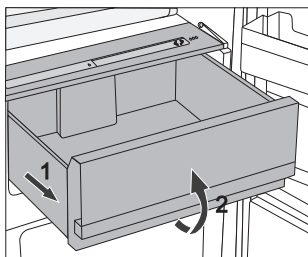

- Izvlačenje fijke za voće i povrće:
  - Fijoku izvucite do blokade, a zatim je spređa uzdignite i izvucite.

## UNUTRAŠNJA STRANA VRATA RASHLADNOG DELA

Vrata su opremljena pretincima (policama ili posudicama), koji su namenjeni držanju sira, putera, jaja, jogurta, te drugih manjih paketića, tuba, konzervi, i slično. U donjem delu vrata nalaze se police za flaše.

## REGULISANE POLICE U VRATIMA

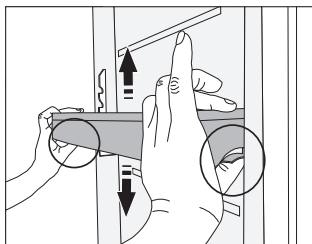

Police možete proizvoljno pomerati po visini, i pri tome ih ne treba vaditi iz aparata. Samo povucite jezičac na svakoj strani police ka sebi, i policu slobodno pomerajte nagore ili nadole.

Ukoliko želite izvaditi policu iz aparata, uzdignite je do kraja prema gore i izvucite.

## POSUDA ZA ČUVANJE (MULTIBOX)\*

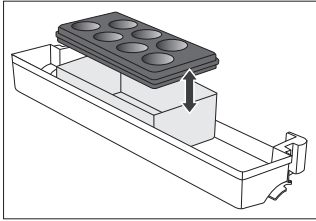

- **MultiBox** posuda pogodna je za čuvanje različitih namirnica jačeg mirisa, te namirnica koje je potrebno zaštititi od isušivanja, npr. sirevi s plemenitom plesni, sveže salame, luk, puter,...
  - Svojim savitljivim poklopcem posuda se može nepropusno zatvoriti, te tako sprečava isušivanje namirnica, a vonj se ne širi po celom rashladnom prostoru.
- 
- Savitljiv poklopac možemo koristiti i kao postolje za slaganje jaja ili kao posudicu za led.
  - Ukoliko savitljivi poklopac koristimo kao postolje za slaganje jaja, stavimo ga direktno na dno posudice u vratima, dok otvoreni donji deo MultiBox posude iskoristimo za čuvanje namirnica koje su već nabavljene u manjim pakovanjima – paštete, pekmezi, manje tube,...

## VENTILATOR \*

- Ventilator, sakriven u zamrzivačkoj jedinici, pridonosi k ravnomernoj distribuciji temperature, i smanjuje orošavanje na površinama za odlaganje.

## IONIZATOR VAZDUHA (IONAIR)

- **Ionizator vazduha** koji je namešten u rashladnom delu aparata, obezbeđuje stalno svež vazduh. Hrana zbog toga ostaje sveža i ukusna duže vreme.
- Ionizator vazduha može da se uključi i isključi prekidačem nameštenim na kućištu ventilatora, odnosno na bočnoj strani rashladnog stupa (ovisno o modelu).

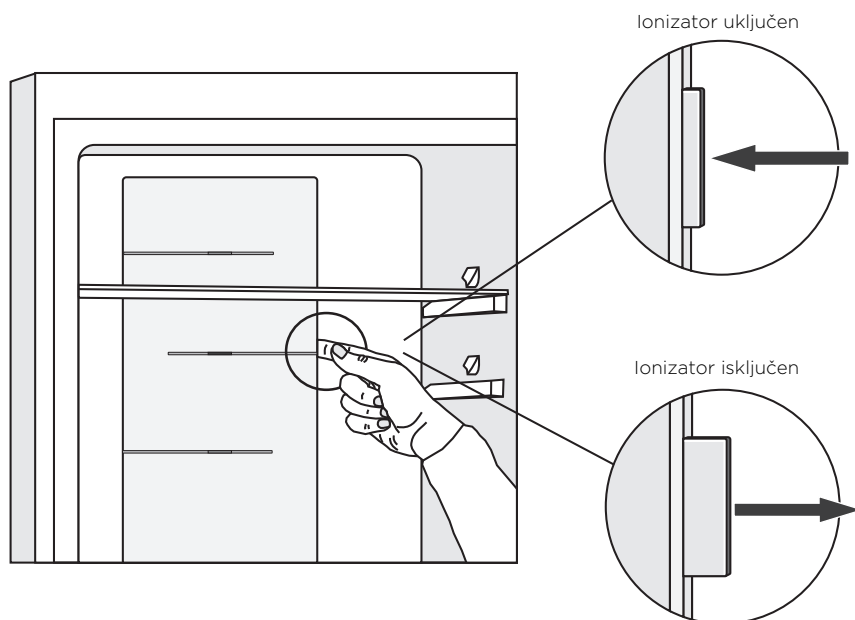

## ADAPTIVE INTELLIGENT TECHNOLOGY

Inovativna tehnologija sa sensorima i ispitivačima omogućava prilagođavanje delovanja aparata korisnikovim navikama. Prilagodljiv inteligentan sistem dnevno i nedeljno prati, analizira i beleži upotrebu aparata, i prilagođava delovanje aparata u skladu sa snimljenim uzorcima. Ukoliko, na primer, predvidi češće odnosno pojačano otvaranje vrata, aparat će pre tog vremenskog intervala automatski sniziti temperaturu u aparatu, tako da se hrana u periodu povećane upotrebe manje ugrije. Aparat će takođe dokučiti i stavljanje veće količine namirnica u frižider ili zamrzivač, zato će tada automatski prepoznati i intenzivnije hladiti, odnosno zamrzavati.

# PREPORUČLJIV NAČIN RASPOREĐIVANJA NAMIRNICA U APARATU

---

## Predeli frižidera:

- **gornji deo:** konzervirana hrana, hleb, vino, kolači,...
- **srednji deo:** mlečni proizvodi, već pripremljene namirnice, deserti, sokovi, pivo, gotova kuvana jela...
- **FreshActive/ZeroZone fijoka:** meso, mesni proizvodi, delikatesa,...
- **CrispActive/CrispZone posuda:** sveže voće, povrće, salate, korensko povrće, krompir, luk, češnjak, paradajz, tropsko voće, kiselo zelje, repa,...

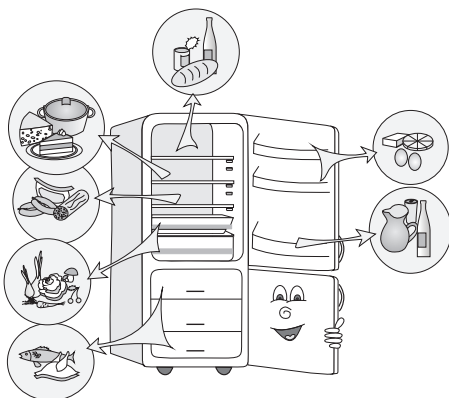

## Predeli vrata frižidera:

- **gornji/srednji predeo vrata:** jaja, puter, sirevi,...
- **donji predeo vrata:** pića, limenke, flaše,...

## Predeli zamrzivača/ZeroZone:

- **zamrzivač:** zamrzavanje, čuvanje zamrznutih namirnica (pogledati mogućnost »Zamrzavanje i čuvanje zamrznutih namirnica«);
- **zeroZone:** meso, mesni proizvodi, delikatesa.

# ČUVANJE NAMIRNICA U FRIŽIDERU

## VAŽNA UPOZORENJA ZA ČUVANJE NAMIRNICA



Pravilna upotreba aparata, odgovarajuće pakovanje namirnica, održavanje odgovarajuće temperature, i poštovanje osnovnih higijenskih zahteva namirnica ima odlučujuću ulogu u kvalitetu održavanja namirnica.

Pridrţavajte se roka trajanja namirnica, koji je označen na ambalaţi proizvoda.

Namirnice koje stavljate u friţider, moraju biti u zatvorenim posudama, ili odgovarajuće zapakovane, da ne hlape niti primaju miris i vlagu.

U friţideru ne drţite zapaljive, hlapljive ili eksplozivne tvari. Flaše s visokim sadrţajem alkohola moraju biti čvrsto zatvorene, i u uspravnom poloţaju.

Neke organske rastopine, eterična ulja u kori limuna i narandţe, kiselina u puteru, i slično, u dugotrajnom dodiru s površinama iz plastike, ili zaptivačem vrata, mogu uzrokovati oštećenja ili prevremeno staranje.

Neprijatan vonj upozorava na nečistoću aparata, odnosno na pokvarene namirnice (pogledati poglavlje »Čišćenje i održavanje aparata«).

Ako odlazite od kuće na duţe vreme, izvadite iz friţidera svu brzo pokvarljivu hranu.

## PERIOD ČUVANJA NAMIRNICA

Preporučljiv period drţanja namirnica u friţideru

Namirnica	Vreme
jaja, marinade, dimljeno meso	do 10 dana
sir	do 10 dana
korenasto povrće	do 8 dana
puter	do 7 dana
deserti, voće, gotova jela, sirovo meso u komadima	do 2 dana
ribe, sirovo mleveno meso, plodovi mora	do 1 dan

# ČUVANJE NAMIRNICA U FIJOCI FRESHACTIVE

---

U **FreshActive** fijoci, koja je najhladniji deo rashladnog prostora, namirnice ostaju sveže duže nego u običnom frižideru, a sačuvaju i bolji okus i hranjive vrednosti. Sprečava se truljenje i gubitak mase, zato je voće i povrće svežije i izgleda prirodnije.

Za optimalno delovanje fijoka mora stalno da bude zatvorena do kraja.

- Kad kupujete namirnice, proverite dali su sveže, jer je od toga ovisan kvalitet i trajnost namirnice.
- Namirnice držite u zatvorenim posudama ili u pravilnom pakovanju, da ne mogu hlapiti niti primati mirise i vlagu.
- Otprilike 30-60 minuta pre upotrebe izvadite namirnice iz fijoke, da se na sobnoj temperaturi može razviti odgovarajuća aroma i okus.
- U ladicu **FreshActive** nemojte stavljati namirnice, osetljive na niske temperature (ananas, avokado, banane, masline, krompir, patlidžan, krastavci, pasulj, paprika, dinje, bostan, bundeve) ...

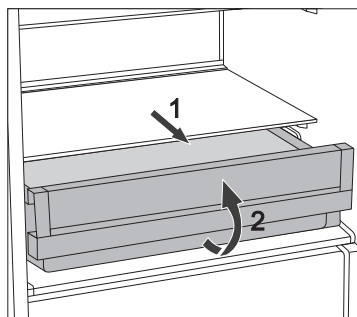

- Vađenje fijoke:
  - fijoku izvucite do blokade;
  - na prednjoj strani ju uzdignite i izvucite do kraja!



# ČUVANJE NAMIRNICA U FIJOCI ZEROZONE

Fijoka **ZeroZone** omogućuje čuvanje široke palete sveže hrane i do tri puta duže nego u običnom frižideru. Namirnice duže vreme ostaju sveže, sačuvaju okus i hranjive vrednosti. Temperatura u toj fijoci ovisi o regulaciji temperature preostalog dela frižidera, o temperaturi okoline, učestalosti otvaranja vrata, i o količini složenih namirnica. Za temperature oko 0°C u fijoci **ZeroZone** preporučljiva regulacija rashladnoj dela frižidera je 4°C ili niža. Temperatura u fijoci **ZeroZone** može a padne i ispod 0°C, zato namirnice koje su osetljive na zamrzavanje pomerite u gornje, više delove frižidera.

Za optimalan rad, fijoka mora biti zatvorena do kraja.

- Kad kupujete namirnice, proverite dali su sveže, jer je od toga ovisan kvalitet i trajnost namirnice.
- Namirnice držite u zatvorenim posudama ili u pravilnom pakovanju, da ne mogu hlapiti niti primati mirise i vlagu.
- Otprilike 30-60 minuta pre upotrebe izvadite namirnice iz ladice, da se na sobnoj temperaturi može razviti odgovarajuća aroma i okus.
- Namirnice osetljive na niske temperature nemojte stavljati u ladicu **ZeroZone**: ananas, avokado, banane, masline, krompir, patlidžani, krastavci, pasulj, paprika, dinje, bostan, bundeve) ...

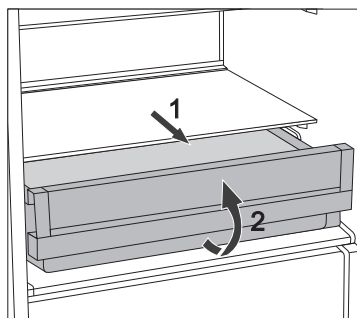

- Vađenje fijoke:
  - fijoku izvucite do blokade;
  - na prednjoj strani ju uzdignite i izvucite do kraja!

# ČUVANJE NAMIRNICA U PROSTORU ZEROZONE

---

Prostor **ZeroZone** omogućuje čuvanje široke palete sveže hrane do tri puta duže nego u običnom frižideru. Namirnice ostanu duže vreme sveže, zadržavaju okus i hranjive vrednosti.

- Kad kupujete namirnice, uvek proverite dali su sveže jer od toga ovisi kvalitet i trajnost namirnica.
- Namirnice čuvajte u zatvorenim posudama i odgovarajuće upakovane, da ne ispoljavaju i ne primaju miris i vlagu.
- Oko 30-60 minuta pre upotrebe izvadite namirnicu iz ZeroZone prostora, da se na sobnoj temperaturi može razviti odgovarajuća aroma i okus.
- Namirnice koje su osetljive na niske temperature i nisu primerene za držanje u prostoru ZeroZone: ananas, avokado, banana, masline, krompir, patlidžani, krastavci, pasulj, paprika, dinje, bostan, tikvice, ...

## OKVIRNO VREME ČUVANJA U ZEROZONE FIJOCI/PROSTORU\*

Namirnice	Vreme
kobasice, naresci, govedina, svinjetina, divljač, sirovo meso	do 7 dana
perad	do 5 dana
ribe	do 4 dana
plodovi mora	do 3 dana
<b>Povrće:</b>	
zelje, beli luk, šargarepa	do 180 dana
celer, začinsko bilje	do 30 dana
zelena salata, karfiol, radič, rabarbara	do 21 dana
brokula, špargle, kelj, kinesko zelje, koleraba, rotkvica	do 14 dana
crveni luk, gljive, spanać, grašak	do 7 dana
<b>Voće:</b>	
jabuke	do 180 dana
kruške, kivi	do 120 dana
grožđe, dunje	do 90 dana
breskve	do 30 dana
ribizla, kupine, šljive	do 21 dana
kajsije, borovnice, trešnje	do 14 dana
maline, jagode	do 3-5 dana
<b>Ostalo:</b>	
mleko	do 7 dana
puter	do 30 dana
sir	do 30 dana

\* ovisno o kvalitetu i svežini namirnica

# ZAMRZAVANJE I ČUVANJE ZAMRZNUTIH NAMIRNICA

---

## POSTUPAK ZAMRZAVANJA



**Maksimalna količina svežih namirnica koje smete odjednom da složite u aparat, navedena je na etiketi s osnovnim podacima o aparatu. Ukoliko je količina veća, i kvalitet zamrzavanja je lošiji, a pogorša se i kvalitet već zamrznutih namirnica.**

- Ukoliko želite iskoristiti celokupnu zapreminu zamrzivača, iz njega izvadite sve fijke. Hranu složite direktno na police i na dno zamrzivača. Kod aparata NO FROST energetskog razreda A+++ ostavite donju fijeku u aparatu.
- Oko 24 časa pre zamrzavanja svežih namirnica aktivirajte mogućnost intenzivno zamrzavanje. To ćete uraditi na sledeći način:
  - pritisnite tipku **H**.

Nakon tog vremena (dan kasnije) stavite sveže namirnice u prostor za zamrzavanje.

Sveže namirnice ne smeju dodirivati već zamrznute paketiće!

Najprimerenije mesto za zamrzavanje veće količine svežih namirnica je gornji prostor.

- Za zamrzavanje manjih količina svežih namirnica (1-2 kg), paljenje tipke za intenzivno zamrzavanje nije potrebno.
- Nakon 24 časa namirnice možete premestiti u fijeku za čuvanje, te po potrebi ponoviti postupak zamrzavanja.

# VAŽNA UPOZORENJA ZA ZAMRZAVANJE SVEŽIH NAMIRNICA



U zamrivaču zamrzavajte samo namirnice, koje su za to primerene, i koje dobro podnose niske temperature. Namirnice neka budu kvalitetne i sveže.

Izaberite namirnicama odgovarajuću, prikladnu ambalažu, te ih pravilno upakujte.

Pakovanje ne sme propuštati vazduh i vlagu, što bi uzrokovalo isušivanje sadržaja i vitaminske gubitke.

Pakovane namirnice označite podacima o vrsti i količini namirnica, te datumom zamrzavanja.

Naročito je važno da se namirnice što pre zamrznu, zato preporučujemo da ne pravite velike pakete, i da namirnice pre zamrzavanja ohladite.

## ČUVANJE INDUSTRIJSKO ZAMRZNUTIH NAMIRNICA

- Uvek poštujujte upute proizvođača u vezi roka čuvanja i upotrebe namirnica. Na ambalaži industrijski zamrznutih namirnica označeno je vreme i temperatura čuvanja.
- Birajte samo odgovarajuće zapakovane namirnice, s neoštećenom ambalažom, i čuvane u zamrivačima u kojima je temperatura najmanje  $-18^{\circ}\text{C}$  ili niža.
- Ne kupujte namirnice pune inja, jer je to znak da su bile već odmrzavane i da je njihov kvalitet lošiji.
- Tokom prenosa iz radnje namirnice zaštitite pred odmrzavanjem, jer im svako povećanje temperature skraćuje vreme čuvanja i pogoršava njihov kvalitet.

# PERIOD ČUVANJA ZAMRZNUTIH NAMIRNICA

## PREPORUČLJIV PERIOD ČUVANJA HRANE U ZAMRZIVAČU

Namirnice	Vreme
voće, govedina	od 10 do 12 meseci
povrće, teletina, perad	od 8 do 10 meseci
divljač	od 6 do 8 meseci
svinjetina	od 4 do 6 meseci
mleveno meso	4 mesece
hleb, kolači, gotova jela, nemasna riba	3 mesece
iznutrice	2 meseca
dimljene kobasice, masna riba	1 mesec

## ODMRZAVANJE ZAMRZNUTIH NAMIRNICA

Napola odmrznute, odnosno odmrznute namirnice potrošite što pre. Hladnoća naime namirnice konzervira, ali ne uništava mikroorganizme, koji se nakon odmrzavanja ubrzano aktiviraju i brzo pokvare namirnice. Delimično odmrzavanje smanjuje hranjivu vrednost namirnica, a naročito voća i povrća, te već pripremljene hrane.

# ODMRZAVANJE APARATA

---

## AUTOMATSKO ODMRZAVANJE FRIŽIDERA

Frižider nije potrebno odmrzavati, jer se led na zadnjoj steni unutrašnjosti frižidera otapa automatski. Led koji nastaje tokom delovanja kompresora, u periodu njegovog mirovanja otapa se i u obliku kapljica puži nadole, a zatim kroz pripremljen otvor u zadnjoj stenki frižidera oteče u posudicu iznad kompresora, odakle ishlapi.

Ako se na zadnjoj stenki unutrašnjosti frižidera nakupi prekomerna naslaga leda (3-5 mm), isključite ga i odledite ručno.

## ODMRZAVANJE ZAMRZIVAČA NO FROST

- Odmrzavanje zamrzivača NO FROST je automatsko. Povremeno pojavljivanje naslaga inja nestane automatski.
- Pojava leda odnosno naslaga inja u zamrzivačkom prostoru može da bude posledica nenormalnog korišćenja aparata (prečesto otvaranje vrata, predugo otvorena vrata, loše zatvorena vrata, ...). U tom slučaju isključite aparat, izvadite namirnice iz zamrzivača i zaštitite ih da se ne odmrznu. Unutrašnjost zamrzivača očistite i obrišite da bude suva, a pre no što ponovno složite namirnice u zamrzivač uključite aparat i izaberite traženu regulaciju za rad.

# ČIŠĆENJE APARATA

---

**Pre čišćenja isključite aparat iz električne mreže** (pogledati poglavlje Uključenje/isključenje aparata) i izvadite priključni kabl iz utičnice.

- Za čišćenje svih površina koristite meku krpu. Deterdženti koji sadrže abraziona sredstva, kiseline ili rastopine, nisu primereni, jer mogu oštetiti površinu!

**Spoljašnjost** aparata čistite vodom odnosno blagom otopinom sapunice. Aluminijske i lakovane površine možete čistiti mlakom vodom kojoj ste dodali blagi deterdžent. Dozvoljeno je korišćenje sredstava za čišćenje s niskim sadržajem alkohola (npr. za čišćenje stakla).

**Unutrašnjost** aparata i opremu čistite razređenim tečnim deterdžentom i mlakom vodom, kojoj možete dodati malo **sirćeta**.

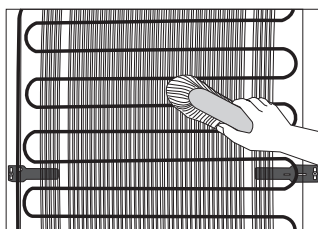

- **Kondenzator** na zadnjoj stenki mora biti uvek čist, bez prašine ili naslaga od kuhinjskih hlapiva. Mekom nemetalnom četkom ili usisivačem povremeno odstranite prašinu.
- Nakon čišćenja uključite aparat i vratite namirnice.

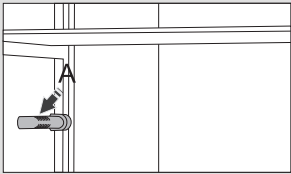

# UKLANJANJE KVAROVA

Smetnja/kvar:	Uzrok i rješenje
Nakon priključenja na električni napon aparat ne radi:	<ul style="list-style-type: none"> <li>• Proverite dali je zidna utičnica pod naponom, i dali je aparat uključen.</li> </ul>
Rashladni sistem duže vreme djeluje neprekidno:	<ul style="list-style-type: none"> <li>• Previsoka temperatura okolice.</li> <li>• Prečesto otvaranje vrata,odnosno predugo otvorena vrata.</li> <li>• Nepravilno zatvorena vrata (moguće strano telo među vratima, obešena vrata, oštećen zaptivač,...).</li> <li>• Stavljena prevelika količina svežih namirnica.</li> <li>• Senzor u frižideru (A) zatrpan je svežim namirnicama. Omogućite kruženje vazduha oko senzora (imaju samo određeni modeli).</li> <li>• Nedovoljno hlađenje kompresora i kondenzatora. Proverite kruženje vazduha iza aparata, te očistite kondenzator.</li> </ul>
 Prekomjerno skupljanje leda na zadnjoj stenki unutrašnjosti frižidera je posledica:	<ul style="list-style-type: none"> <li>• Prečesto otvaranje vrata,odnosno predugo otvorena vrata.</li> <li>• Slaganje tople hrane u frižider.</li> <li>• Dodirivanja hrane ili posude sa zadnjom stenkom unutrašnjosti frižidera.</li> <li>• Loše zaptivanje vrata. Ako je zaptivač prljav ili oštećen, očistite ga, odnosno zamenite.</li> </ul>
Pojava leda odnosno naslaga inja u unutrašnjosti zamrzivača je posledica:	<ul style="list-style-type: none"> <li>• Prečestog otvaranja vrata, ili predugo otvorenih vrata.</li> <li>• Loše zatvorenih vrata.</li> <li>• Lošeg zaptivanja vrata.</li> <li>• Ukoliko je zaptivač prljav ili ako je oštećen, očistite ga odnosno zamenite drugim.</li> </ul>
Orošavanje police iznad fijoka:	<ul style="list-style-type: none"> <li>• To je prolazna pojava, koju nije moguće posve izbeći u periodu visoke temperature i vlage okolice. Pojava nestane sama od sebe kad se normalizuju spoljni uslovi, temperatura i vlaga. Preporučujemo češće čišćenje fijoka i povremeno brisanje kapljica.</li> <li>• Otvorite regulator vlažnosti.</li> <li>• Namirnice stavite u kese ili neku drugu nepropusnu ambalažu.</li> </ul>
Voda teče iz frižidera:	<ul style="list-style-type: none"> <li>• Zapušen otvor za odvod vode, odnosno odmrznuta voda kaplje pored utora za sabiranje vode.</li> <li>• Zapušeni otvor očistite, npr. plastičnom slamčicom.</li> <li>• Predebelu naslagu leda istopite ručno (pogledati poglavlje Odmrzavanje aparata).</li> </ul>

Smetnja/kvar:	Uzrok i rješenje
Indikator temperature trepće:	<ul style="list-style-type: none"> <li>• Prečesto otvaranje vrata, odnosno predugo otvorena vrata.</li> <li>• Nepravilno zatvorena vrata (moguće strano telo među vratima, obešena vrata, oštećen zaptivač,...).</li> <li>• Duže vreme nije bilo električne energije.</li> <li>• Stavljena prevelika količina svežih namirnica.</li> </ul>
Otežano otvaranje vrata:	<ul style="list-style-type: none"> <li>• Ako bi hteli ponovno da otvorite tek zatvorena vrata aparata, moglo bi se desiti da ćete pri tome imati poteškoće, odnosno osetiti otpor. Naime, tokom otvaranja vrata određena količina hladnog vazduha iz unutrašnjosti iziđe iz aparata, a nadomesti je topliji vazduh iz prostorije. Hlađenjem tog vazduha stvara se negativni tlak (vakuum), koji uzrokuje otpor pri otvaranju vrata. Nakon nekoliko minuta (5-10) stanje se normalizuje, i vrata možete otvoriti bez problema.</li> </ul>
LED osvetljenje ne radi:	<ul style="list-style-type: none"> <li>• Ukoliko ne radi LED osvetljenje, morate pozvati servisera.</li> <li>• LED osvetljenje nemojte popravljati sami, jer može da se desiti da dođete u dodir s visokim naponom!</li> </ul>
VitaLED osvetljenje ne radi:	<ul style="list-style-type: none"> <li>• Ako VitaLED osvetljenje ne radi treba pozvati servisera.</li> </ul>
Ispis koda greške na indikatoru (imaju samo određeni modeli):	<ul style="list-style-type: none"> <li>• Ukoliko se na indikatoru pojavi <b>E</b>, pozovite servisera.</li> </ul>

Ako nijedan od gore navedenih uzroka nije pravi, i sami ne možete otkloniti grešku u delovanju, obratite se najbližem ovlašćenom servisu i navedite tip, model i serijski broj s etikete s osnovnim podacima, koja se nalazi u unutrašnjosti aparata.

# INFORMACIJE O ŠUMOVIMA U APARATU

---

Hlađenje u rashladno-zamrzivačkim aparatima odvija se pomoću rashladnog sistema s kompresorom (kod određenih modela potpomognut i ventilatorom), što uzrokuje određeni nivo šumova. Njihova jačina ovisi o postavljanju, pravilnoj upotrebi i starosti aparata.

- **Nakon upućivanja** aparata, delovanje kompresora odnosno šum pretakanja rashladne tečnosti tokom njegovog delovanja je glasnije i izrazitije. Ovo nije znak kvara i nema uticaja na životni vek aparata. Nakon nekog vremena, jačina tih šumova se smanji.
- Povremeno se tokom delovanja aparata pojave i **neobični ili glasniji šumovi**, koji su za aparat neuobičajeni, i obično su posledica nepravilnog postavljanja:
  - Aparat mora stajati ravno i stabilno na tvrdoj podlozi.
  - Ne sme dodirivati zid niti susedne elemente.
  - Proverite dali je unutrašnja oprema na svom mestu, odnosno dali zveckaju limenke, flaše ili druge posude, koje se međusobno dodiruju.
- Zbog većeg opterećenja rashladnog sistema zbog čestog otvaranja vrata, odnosno zbog duže vreme otvorenih vrata, ili unosa veće količine namirnica, uključjenja intenzivnog zamrzavanja ili hlađenja, jakost buke u aparatu može privremeno da se poveća.

PRIDRŽAVAMO PRAVO NA IZMENE KOJE NE UTIČU NA FUNKCIONALNOST APARATA.

Upute za upotrebu aparata možete naći i na našoj internet stranici: [www.gorenje.com](http://www.gorenje.com) / <http://www.gorenje.com> />

COMBI\_FS600\_SUPERIOR

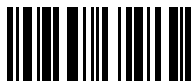

sr (04-16)