

IT

ISTRUZIONI PER L'USO
LAVASTOVIGLIE
GV67260

gorenje



Sommario

La tua lavastoviglie	2
Istruzioni per la sicurezza	3
Prima di effettuare il primo lavaggio	4
Caricamento della lavastoviglie	5
Utilizzo della lavastoviglie	6
Impostazioni	11
Cura e pulizia	14
Ricerca dei guasti	17
Installazione	22
Assistenza	24
Informazioni per l'ente di collaudo	24
Informazioni tecniche	28

La tua lavastoviglie

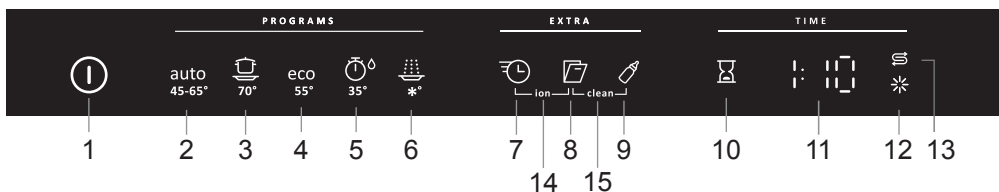

1. Interruttore principale
2. Automatico
3. Intensivo
4. Lavaggio Eco
5. Rapido
6. Risciacquo
7. Lavaggio Rapido
8. Autoapertura Porta
9. Igiene Extra
10. Partenza ritardata
11. Display
12. Spia del brillantante
13. Spia del sale
14. ION
15. Programma di auto-pulizia

Indicazioni generali

- Leggere le istruzioni per l'uso e conservarle in un luogo sicuro.
- Mai utilizzare la lavastoviglie per scopi diversi da quelli specificati in queste istruzioni d'uso.
- Non caricare la porta della lavastoviglie o i cesti con oggetti che non siano stoviglie.
- Mai lasciare la porta della lavastoviglie aperta in quanto qualcuno potrebbe inciamparvi.
- Utilizzare esclusivamente detersivo specifico per lavastoviglie.
- Questa apparecchiatura può essere utilizzata da bambini a partire da 8 anni di età e da adulti con capacità fisiche o mentali ridotte, perdite di memoria o mancanza di esperienza e competenza. Queste persone non devono comunque essere lasciate senza supervisione durante l'uso dell'apparecchiatura oppure devono essere istruite in merito all'uso della stessa e comprendere i rischi che comporta. La pulizia e la manutenzione dell'apparecchiatura non devono essere affidate a bambini senza la supervisione di un adulto.
- La sostituzione dei cavi di alimentazione danneggiati deve essere effettuata esclusivamente da un elettricista qualificato.
- Usare la lavastoviglie solo in ambienti di tipo domestico per il lavaggio di stoviglie domestiche. Qualsiasi altro tipo di utilizzo è vietato.
- Mai collocare stoviglie con residui di solvente all'interno della lavastoviglie: sussiste il rischio di esplosione. Nemmeno stoviglie contenenti cenere, cera o lubrificanti possono essere lavate in lavastoviglie.

AVVISO!

Coltelli e altri oggetti appuntiti devono essere posizionati orizzontalmente negli appositi cestelli posate della lavastoviglie.

Installazione

Vedere il capitolo Installazione.

Sicurezza per i bambini

Tenere d'occhio i bambini. Non permettere che i bambini utilizzino la lavastoviglie o ci giochino. Prestare la massima attenzione quando la porta è aperta. Piccole quantità di detersivo potrebbero rimanere al suo interno! Avviare sempre la lavastoviglie subito dopo l'aggiunta di detersivo.

AVVISO!

Sorvegliare i bambini: il detersivo per lavastoviglie è corrosivo!

Rimessaggio invernale / trasporti

Conservare la lavastoviglie a temperature che non scendano al di sotto dello zero ed evitare grandi distanze di trasporto con temperature esterne estremamente basse. Trasportare la lavastoviglie in posizione verticale o sdraiata su un fianco.

Prima di spostare una lavastoviglie usata, è necessario scaricare tutta l'acqua dalla macchina. Eseguire il programma Risciacquo.

Funzione di protezione contro il traboccamento

La protezione antitraboccamento inizia ad estrarre acqua dalla lavastoviglie e, se il livello dell'acqua al suo interno supera quello normale, interrompe l'erogazione d'acqua. Se si attiva la protezione antitraboccamento, arrestare l'erogazione d'acqua e contattare l'assistenza.

Materiali di imballaggio

L'imballaggio protegge il prodotto durante il trasporto. Il materiale di imballaggio è riciclabile. Separare i diversi materiali di imballaggio per ridurre il consumo di materie prime e i rifiuti. Il rivenditore può ritirare l'imballaggio per riciclarlo o indirizzarvi al centro di riciclaggio più vicino. L'imballaggio comprende:

- Cartone ondulato costituito da materiale riciclato fino al 100%..
- Polistirene espanso (EPS) senza cloro o fluoro.
- Supporti in legno non trattato.
- Plastica protettiva in polietilene (PE).

Smaltimento

La lavastoviglie è prodotta ed etichettata in vista del suo smaltimento.

Quando la lavastoviglie ha raggiunto il termine della propria durata operativa e deve essere smaltita, deve essere immediatamente resa inutilizzabile. Estrarre il cavo di alimentazione e tagliarlo il più corto possibile.

Contattare l'autorità locale competente per informazioni relative al luogo e alla modalità di smaltimento della propria lavastoviglie.

Prima di effettuare il primo lavaggio

Controllo della durezza dell'acqua

Al fine di ottenere ottimi risultati di lavaggio, la lavastoviglie deve essere alimentata con acqua dolce (acqua povera di calcare). Le acque calcaree lasciano infatti una patina biancastra sulle stoviglie e sulla lavastoviglie stessa.

La durezza dell'acqua è espressa nella scala di durezza dell'acqua tedesca (°dH) o francese (°fH).

Se la durezza dell'acqua di mandata è oltre 6°dH (9°fH), l'acqua deve essere addolcita. Ciò avviene in automatico con l'ausilio dell'addolcitore d'acqua integrato. Per assicurare il funzionamento ottimale dell'addolcitore d'acqua, questo deve essere regolato in base alla durezza dell'acqua. Dopo aver regolato l'addolcitore d'acqua, utilizzare dosaggi di detersivo e brillantante adeguati per acqua dolce.

Per verificare la durezza dell'acqua nella tua zona, rivolgiti al gestore dell'impianto idrico locale.

Annotare la durezza dell'acqua: _____

Se la durezza dell'acqua è oltre 50°dH (89°fH), si consiglia di collegare un addolcitore d'acqua esterno.

AVVISO!

L'acqua dura lascia una patina bianca sulle stoviglie e all'interno della lavastoviglie. Quindi è importante scegliere l'impostazione giusta per l'addolcitore d'acqua! Vedi Durezza acqua.

Non azionare mai la lavastoviglie con la vaschetta del sale vuota, se la durezza dell'acqua è oltre 6°dH (9°fH).

Regolare l' Durezza acqua

Il capitolo Impostazioni descrive come regolare l'addolcitore d'acqua.

Rabboccare il sale nell'apposita vaschetta

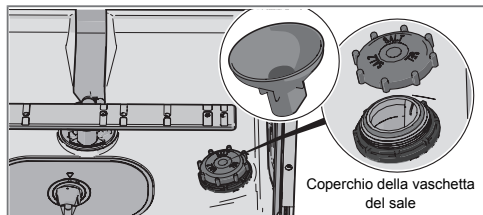

1. Svitare il coperchio della vaschetta del sale.
2. Posizionare l'imbuto fornito in dotazione con la lavastoviglie nel foro di riempimento della vaschetta del sale. Come prima cosa, versare circa 1 l d'acqua.
3. Quindi aggiungere il sale, fino a un massimo di 1,0 kg, finché la vaschetta non è piena. Utilizzare sale grosso o sale specifico per lavastoviglie.

4. Rimuovere il sale in eccesso per poter avvitare saldamente il coperchio della vaschetta.

Per evitare macchie di ruggine è necessario avviare un programma di lavaggio immediatamente dopo l'aggiunta di sale.

Regolare l' Brillantante

La sezione Impostazioni illustra come impostare il dosaggio del brillantante.

Rabboccare con brillantante

Quando si utilizza il brillantante, l'asciugatura è più veloce e si ottiene un risultato migliore. Anche il risultato del lavaggio sarà migliore, con stoviglie pulite e senza macchie.

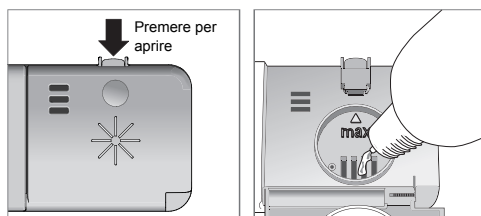

1. Aprire il coperchio del contenitore del brillantante.
2. Rabboccare con attenzione il brillantante solo fino al livello contrassegnato **max**.
3. Pulire ogni eventuale schizzo di prodotto attorno al contenitore.
4. Chiudere saldamente il coperchio.

Lavaggio ecologico

- Non risciacquare con acqua corrente. Limitarsi ad asportare dalle stoviglie i residui di cibo più grandi prima di caricare la lavastoviglie.
- Scegliere un detergente ecologico. Leggere la dichiarazione ambientale sulla confezione.
- Per risparmiare energia, non avviare la lavastoviglie finché non è completamente carica.
- Se le stoviglie sono solo lievemente sporche, è possibile selezionare un programma che prevede una temperatura inferiore.
- Con l'opzione Autoapertura Porta, che apre automaticamente la porta della lavastoviglie, si ottengono migliori risultati di asciugatura. Attendere che la lavastoviglie indichi che il programma è terminato e che le stoviglie si siano raffreddate prima di vuotare la lavastoviglie. (Se la lavastoviglie è ad incasso, gli arredi circostanti devono essere resistenti ad eventuale formazione di condensa.)

Stoviglie delicate

Alcuni utensili da cucina non sono compatibili con il lavaggio in lavastoviglie. Le cause possono essere molteplici. Alcuni materiali non tollerano le alte temperature, altri possono essere danneggiati dai detersivi.

Prestare particolare attenzione, per esempio, a manufatti, decorazioni fragili, oggetti in cristallo/vetro, argento, rame, stagno, alluminio, legno e plastica. Controllare che rechino la marcatura "lavaggio in lavastoviglie".

Punti da considerare

- Tutte le superfici sporche devono essere rivolte verso l'interno e verso il basso.
- Le stoviglie non vanno posizionate una dentro all'altra o una sull'altra.
- Posizionare le stoviglie concave, come tazze, in modo che l'acqua di risciacquo possa colare. Questo è importante anche per oggetti di plastica.
- Assicurarsi che piccoli oggetti non possano cadere attraverso il cesto lavastoviglie; metterli nel cassetto delle posate superiore.

NOTA!

Verificare che i bracci irrigatori possano ruotare senza ostacoli.

I cestelli della lavastoviglie

La lavastoviglie è provvista di un cassetto posate superiore, un cesto superiore e un cesto inferiore.

L'aspetto dei cesti può variare in base alla configurazione della lavastoviglie.

Cassetto posate superiore

Nel cassetto posate superiore trovano posto anche mestoli, fruste, posate da portata e utensili simili.

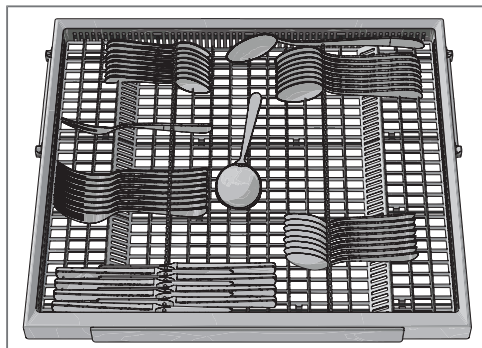

Cesto superiore

Mettere bicchieri, tazze, ciotole, piatti e sottotazza nel cesto superiore. Tutte le superfici sporche devono essere rivolte verso l'interno e verso il basso. I bicchieri per il vino vanno messi sul ripiano per calici ed i coltelli nel portacoltelli a destra (se presente).

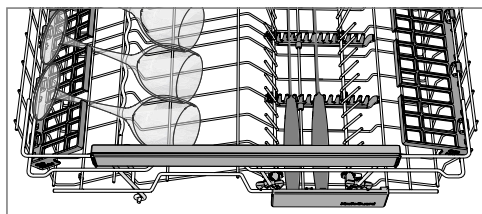
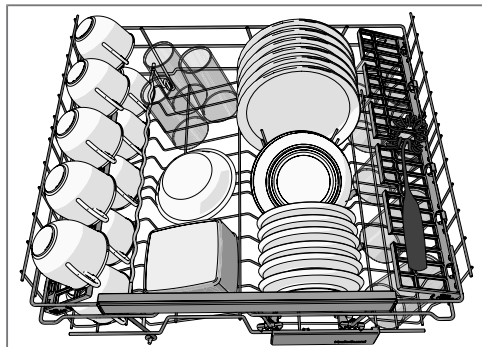

Sollevamento ed abbassamento del cesto superiore

1. Estrarre il cesto superiore.
2. Afferrare i lati del cesto superiore con entrambe le mani e sollevare il cesto.
3. Sollevare il cesto ripetutamente con entrambe le mani per spostarlo. (Il cesto superiore può essere regolato in

tre posizioni.) Se si solleva il cesto quando si trova nella posizione più alta, ritornerà alla posizione più bassa. Notare che entrambi i lati del cesto devono sempre essere alla stessa altezza.

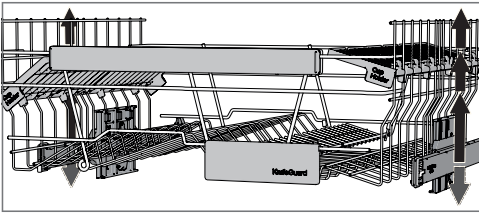

Rastrelliere reclinabili

Le rastrelliere reclinabili possono essere sistemate in posizione verticale o orizzontale per rendere più agevole il caricamento di pentole, ciotole e bicchieri. Prima di regolarne la posizione, liberare le rastrelliere reclinabili premendo il fermo verso l'interno.

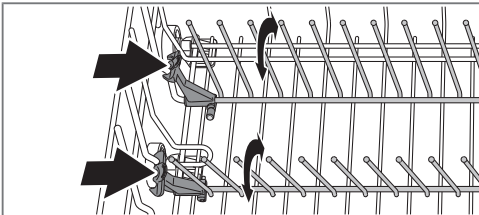

Cesto inferiore

Collocare i piatti, i piatti da frutta, i piatti da portata e le pentole nel cesto inferiore.

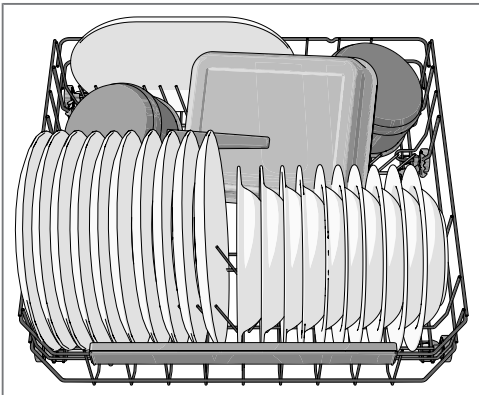

Rastrelliere reclinabili

Per lavare pentole, abbassare le rastrelliere reclinabili (supporti per piatti). Rilasciare le rastrelliere reclinabili premendo il fermo verso l'interno prima di regolare la loro posizione.

Aggiungere il detersivo

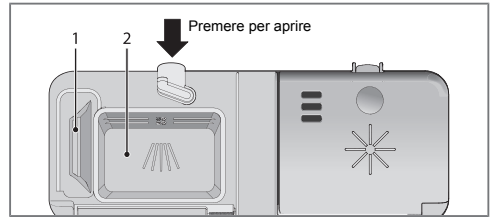

1. Vaschetta per il detersivo del prelavaggio
2. Vaschetta per il detersivo del lavaggio principale

La quantità di detersivo da inserire varia a seconda della durezza dell'acqua.

Attenersi alle istruzioni di dosaggio riportate sulla confezione del detersivo. Questa lavastoviglie è dotata di un addolcitore d'acqua, pertanto utilizzare soltanto le dosi di detersivo e di brillatante previste per acque dolci.

Quantità eccessive di detersivo possono compromettere l'efficacia del lavaggio e comportano un impatto ambientale superiore.

Quando si aggiunge detersivo, il contenitore detersivo deve essere asciutto. Sono presenti una vaschetta per il prelavaggio e una per il lavaggio principale. Se si usa detersivo in polvere o liquido, aggiungere una piccola quantità di detersivo nella vaschetta del prelavaggio. Se si hanno domande sul detersivo, contattare il produttore del detersivo.

NOTA!

Utilizzare esclusivamente detersivo specifico per lavastoviglie. Non devono essere utilizzati detersivi liquidi per piatti in quanto la schiuma prodotta impedisce il funzionamento efficace della lavastoviglie.

Pastiglie per lavastoviglie

Se lo sportellino dell'erogatore si chiude con difficoltà, dividere la pastiglia in due. Se lo sportellino è eccessivamente serrato e non riesce ad aprirsi correttamente, esiste il rischio che il detersivo non venga rilasciato in modo appropriato.

NOTA!

Per i programmi brevi (meno di 75 minuti), non si consiglia l'impiego di detersivo in pastiglie. In questi casi, è preferibile l'utilizzo di detersivi liquidi o in polvere.

Detersivo multifunzione

Sul mercato sono presenti molti tipi di detersivo multifunzione. Leggere accuratamente le indicazioni per questi prodotti.

Il capitolo Impostazioni descrive come attivare l'impostazione TAB (pastiglie detersivo 3-in-1/pastiglie detersivo multifunzione). Si noti che il sale va comunque versato nell'apposita

vaschetta. Se il lavaggio o i risultati dell'asciugatura non sono soddisfacenti, disattivare l'impostazione TAB (pastiglie detersivo 3-in-1/pastiglie detersivo multifunzione) e riempire la vaschetta del sale e il contenitore del brillantante. Vedere il capitolo Prima di effettuare il primo lavaggio.

NOTA!

Si ottengono risultati ottimali di lavaggio e asciugatura usando detersivo per lavastoviglie normale assieme a brillantante erogato separatamente e sale.

I L'interruttore principale

Premere e tenere premuto l'interruttore principale fino a quando il display si accende. Verificare anche che il rubinetto dell'acqua sia aperto.



PROGRAMMS - Scegliere il programma

Scegliere un programma in base al tipo di stoviglie e a quanto sono sporche. Lavaggio Eco È sempre preselezionato.

Premere il programma selezionato fino a quando si illumina il simbolo del programma.

auto
45-65° **Automatico**

La lavastoviglie è in grado di misurare il livello di sporcizia delle stoviglie e di regolare di conseguenza il consumo e la temperatura dell'acqua. Dopo la prima installazione, il programma deve essere eseguito per cinque volte prima di adattarsi completamente e di garantire i risultati migliori.

auto
45-65° **Automatico** ¹⁾ +  **Lavaggio Rapido** + 
Autoapertura Porta

Un programma efficace per un uso quotidiano adatto per residui di cibo leggermente secchi. (Questo programma non è adatto per avanzi di cibi bruciati, come ad esempio per le pirofile da forno.)



70° Intensivo

Programma per stoviglie molto sporche come padelle, casseruole e stoviglie da forno. Se queste stoviglie non riempiono completamente la lavastoviglie, è possibile aggiungere piatti e simili.

ECO

55° Lavaggio Eco

Questo programma è studiato per il lavaggio di stoviglie normalmente sporche ed è il più efficiente in termini di consumo idrico ed energetico.



35° Rapido

Questo programma è utilizzato per stoviglie in porcellana e bicchieri leggermente sporchi, come le tazzine da caffè.

In combinazione con Lavaggio Rapido, si ottiene un programma breve (15 minuti).



***° Risciacquo**

Utilizzato per sciacquare le stoviglie in attesa di caricare completamente la lavastoviglie.

EXTRA - Selezione delle opzioni

Per selezionare un'opzione, premere uno dei pulsanti di opzione fino a quando l'opzione è attivata. Le opzioni disponibili variano tra i programmi e alcune opzioni non possono essere combinate (le opzioni disponibili si illuminano debolmente).



Lavaggio Rapido

Questa opzione riduce la durata del programma, ma comporta un maggiore utilizzo di energia e di acqua.



Autoapertura Porta

La porta della lavastoviglie si apre automaticamente, migliorando i risultati di asciugatura. Attendere che la lavastoviglie indichi che il programma è terminato e che le stoviglie si siano raffreddate prima di vuotare la lavastoviglie. (Se la lavastoviglie è ad incasso, gli arredi circostanti devono essere resistenti ad eventuale formazione di condensa.)

NOTA!

La porta della lavastoviglie non deve essere bloccata quando è impostata su apertura automatica. Ciò potrebbe compromettere la funzionalità del fermo della porta.



Igiene Extra

Questa opzione è studiata per le situazioni in cui i requisiti igienico-sanitari sono particolarmente elevati, ad esempio il lavaggio di biberon o taglieri. La temperatura è più alta sia nel lavaggio principale che nel risciacquo finale.



Partenza ritardata

Quando si seleziona l'opzione Partenza ritardata, la lavastoviglie si attiva tra 1 e 24 ore dopo la chiusura dello sportello.

1. Premere il tasto una volta per attivare l'opzione Partenza ritardata. Per impostare il numero di ore desiderato, premere il tasto più volte, o tenerlo premuto.
2. Dopo la chiusura dello sportello, la lavastoviglie avvierà un conto alla rovescia da 1 ora alla volta, quindi si attiverà al termine del periodo di ritardo selezionato.

¹⁾ Questa combinazione (Automatico + Lavaggio Rapido + Autoapertura Porta) è anche nota come Intenso Rapido (90 minuti).

Se si desidera annullare l'opzione Partenza ritardata, aprire la porta e tenere premuto l'interruttore principale fino a quando il display si spegne.

Avvio della lavastoviglie

Chiudere la porta per avviare la lavastoviglie. Se l'interruttore principale è inserito, la lavastoviglie si avvia automaticamente quando viene chiuso la porta.

TIME - Tempo rimanente

Una volta scelto un programma e le opzioni, viene visualizzato quanto è durato il programma l'ultima volta che è stato utilizzato.

Status Light

Lo Status Light sulla parte inferiore della lavastoviglie indica che un programma è avviato.

Luce lampeggiante

Questo segnale indica un guasto. Vedere la sezione successiva Ricerca dei guasti.

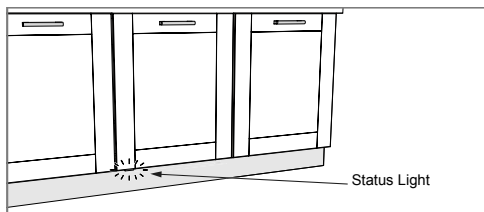

Interruzione o modifica dei programmi

Se si desidera cambiare il programma dopo avere avviato la lavastoviglie, aprire la porta e tenere premuto l'interruttore principale fino a quando il display si spegne. Aggiungere più detersivo se il coperchio del dosatore di detersivo si è aperto. Quindi premere l'interruttore principale, scegliere un nuovo programma e chiudere la porta.

Se si desidera aggiungere altre stoviglie

Aprire la porta. La lavastoviglie si arresta automaticamente. Aggiungere le stoviglie e chiudere la porta. Dopo poco la lavastoviglie ripartirà con il programma.

Se la lavastoviglie viene spenta a causa di un'interruzione dell'alimentazione

Se il programma di lavaggio non era terminato, il programma interrotto continuerà non appena l'alimentazione elettrica verrà ripristinata.

NOTA!

Durante l'asciugatura, se manca l'alimentazione o la porta viene aperta per più di 2 minuti, il programma termina in quel momento.

Al termine dei programmi

La fine del programma è indicata da un breve segnale acustico. Il capitolo Impostazioni descrive come modificare questa funzione.

Inoltre, la fine del programma è indicata dallo spegnimento dello Status Light. Vedere Status Light nel capitolo Utilizzo della lavastoviglie.

La lavastoviglie si spegne automaticamente alla fine del programma. Chiudere il rubinetto dell'acqua dopo ogni utilizzo.

Come ottenere i migliori risultati di asciugatura

- Caricare completamente la lavastoviglie.
- Posizionare le stoviglie concave, come tazze, in modo che l'acqua di risciacquo possa colare. Questo è importante anche per oggetti di plastica.
- Rabboccare il brillantante o aumentare la dose di brillantante.
- Attivare l'opzione Autoapertura Porta.
- Lasciare raffreddare le stoviglie prima di vuotare la lavastoviglie.

Svuotamento della lavastoviglie

Quando è calda, la porcellana è più fragile. Lasciare che i piatti si raffreddino in lavastoviglie prima di vuotarla.

Scaricare per primo il cesto inferiore per evitare che eventuali gocce d'acqua cadano dal cesto superiore sulle stoviglie nel cesto inferiore.

Programmi speciali

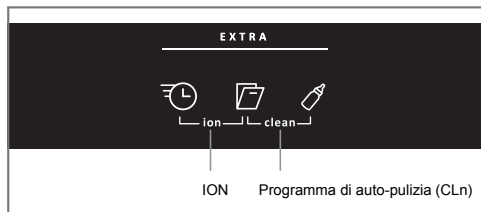

Per attivare un programma speciale, tenere premuto il pulsante di opzione appropriato. Il programma si avvia quando la porta viene chiusa.

ION

Questo programma evita cattivi odori provenienti dai piatti sporchi lasciati nella lavastoviglie. Attivare il programma prima di iniziare un programma di lavaggio. La ventola e lo ionizzatore interno verranno attivati a intervalli per 72 ore. (Non utilizzare questo programma in spazi ristretti con ventilazione insufficiente).

CONSIGLI!

Se si desidera disattivare il programma ION per avviare un programma di lavaggio, aprire lo sportello, poi premere e tenere premuto l'interruttore principale fino a quando il display si spegne. Riavviare la lavastoviglie.

Programma di auto-pulizia (CLn)

Programma di auto-pulizia per la pulizia antibatterica della vasca lavastoviglie, dei bracci irroratori e degli irroratori.

Questo programma va eseguito (senza stoviglie nella macchina) utilizzando normale detergente per lavastoviglie o acido citrico. Sul mercato esistono anche detergenti speciali per lavastoviglie. Per la rimozione dei depositi di calcare, vedere La vasca lavastoviglie nel capitolo Cura e pulizia.

Quando sul display appare la scritta "CLn", è necessario avviare il programma di auto-pulizia. Premere qualsiasi tasto per confermare.

Premere e tenere premuti i pulsanti delle opzioni per avviare l'auto-pulizia. Il programma inizia non appena si chiude lo sportello.

Se la lavastoviglie è completamente carica, premere il programma desiderato per avviarla. Eseguire un programma di auto-pulizia quando la lavastoviglie è vuota.

Tabella dei programmi

PROGRAMS - Programma	Detergente, vaschetta 1 / 2 (ml)	EXTRA - Opzioni	Prelavaggi	Lavaggio principale	Numero di ri- sciacqui	Risciacquo finale	Valori di consumo ¹⁾		
							Tempo di la- vaggio (appross. ore:min)	Energia ap- prossimativa (kWh)	Consumo di acqua (L)
Automatico	--- / 25		1-3	50-65 °C	2-3	65 °C	2:10-2:50	0,9-1,5	11-20
Intensivo	10 / 25		2	70 °C	2	70 °C	2:55	1,7	17
Lavaggio Eco ²⁾	--- / 25		1	55 °C	2	49 °C	3:00	0,86	6,9
Rapido	--- / 10			35 °C	1	25 °C	0:20	0,2	10
Risciacquo	--- / ---				1	--- °C	0:07	0,01	3

1) I consumi variano a seconda della temperatura dell'acqua in ingresso, della temperatura ambientale, dal carico, dalle funzioni aggiuntive selezionate e altro.

2) Questo è il programma di lavaggio standard utilizzato per redigere le informazioni relative all'etichettatura energetica. È studiato per il lavaggio di stoviglie normalmente sporche ed è il programma che garantisce la maggiore efficienza in termini di consumo idrico ed energetico.

Impostazioni

Aprire il menu delle funzioni:



1. Aprire la porta. Spegnerla macchina. Premere e tenere premuto l'interruttore principale fino a quando il display si illumina.
2. Entro 10 secondi:
- premere il Selettore Programmi per Automatico e il pulsante di opzione per Lavaggio Rapido.
3. Il display mostra il menu delle impostazioni (impostazione corrente ed il suo valore attualmente impostato).
(Uscire dal menu navigando il menu o premendo l'interruttore principale.)

auto
45-65° +

Navigare il menu delle funzioni:

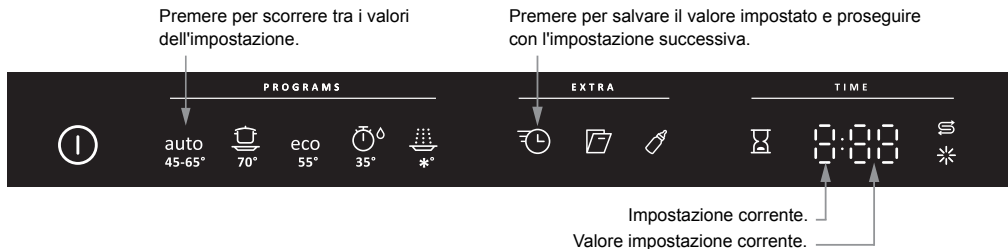

È ora possibile regolare le seguenti impostazioni:

Impostazioni	Opzioni	
1. Brillantante	1:00 - 1:05	<p>Impostazione del dosaggio del brillantante.</p> <p>Aumentare la dose di brillantante:</p> <ul style="list-style-type: none">• Se sulle stoviglie sono presenti tracce di calcare. <p>Ridurre la dose di brillantante:</p> <ul style="list-style-type: none">• Se sulle stoviglie è presente una patina bluastra appiccicosa.• Se sulle stoviglie sono presenti striature.• Se si forma schiuma. Se la vostra acqua è molto dolce, il brillantante può essere diluito con acqua al 50%. <p><i>Preselezionato in fabbrica: 05</i></p>

Impostazioni	Opzioni																																		
2. Durezza acqua	2:00 - 2:09	<p>Regolare l'addolcitore d'acqua. Selezionare l'impostazione in base alla durezza dell'acqua. L'impostazione deve essere corretta!</p> <table border="1" data-bbox="617 261 1050 719"> <thead> <tr> <th data-bbox="617 261 759 341">Scala tedesca di durezza dell'acqua</th> <th data-bbox="759 261 904 341">Scala francese di durezza dell'acqua</th> <th data-bbox="904 261 1050 341">Impostazione consigliata</th> </tr> </thead> <tbody> <tr><td data-bbox="617 341 759 379">0-5°dH</td><td data-bbox="759 341 904 379">0-9°fH</td><td data-bbox="904 341 1050 379">2:00</td></tr> <tr><td data-bbox="617 379 759 418">6-8°dH</td><td data-bbox="759 379 904 418">10-14°fH</td><td data-bbox="904 379 1050 418">2:01</td></tr> <tr><td data-bbox="617 418 759 456">9-11°dH</td><td data-bbox="759 418 904 456">15-20°fH</td><td data-bbox="904 418 1050 456">2:02</td></tr> <tr><td data-bbox="617 456 759 494">12-14°dH</td><td data-bbox="759 456 904 494">21-25°fH</td><td data-bbox="904 456 1050 494">2:03</td></tr> <tr><td data-bbox="617 494 759 533">15-19°dH</td><td data-bbox="759 494 904 533">26-34°fH</td><td data-bbox="904 494 1050 533">2:04</td></tr> <tr><td data-bbox="617 533 759 571">22-24°dH</td><td data-bbox="759 533 904 571">35-43°fH</td><td data-bbox="904 533 1050 571">2:05</td></tr> <tr><td data-bbox="617 571 759 609">25-29°dH</td><td data-bbox="759 571 904 609">44-52°fH</td><td data-bbox="904 571 1050 609">2:06</td></tr> <tr><td data-bbox="617 609 759 647">30-39°dH</td><td data-bbox="759 609 904 647">53-70°fH</td><td data-bbox="904 609 1050 647">2:07</td></tr> <tr><td data-bbox="617 647 759 686">40-49°dH</td><td data-bbox="759 647 904 686">71-88°fH</td><td data-bbox="904 647 1050 686">2:08</td></tr> <tr><td data-bbox="617 686 759 724">50°dH</td><td data-bbox="759 686 904 724">89°fH</td><td data-bbox="904 686 1050 724">2:09</td></tr> </tbody> </table> <p>Non dimenticare di mettere il sale nel vano del sale dopo aver impostato l'addolcitore d'acqua su 2:01 - 2:09.</p> <p><i>Se l'acqua ha una durezza inferiore a 6° dH (9° FH), selezionare 2:00. L'addolcitore viene disattivato e non è necessario il sale.</i></p> <p><i>Preselezionato in fabbrica: 04</i></p>	Scala tedesca di durezza dell'acqua	Scala francese di durezza dell'acqua	Impostazione consigliata	0-5°dH	0-9°fH	2:00	6-8°dH	10-14°fH	2:01	9-11°dH	15-20°fH	2:02	12-14°dH	21-25°fH	2:03	15-19°dH	26-34°fH	2:04	22-24°dH	35-43°fH	2:05	25-29°dH	44-52°fH	2:06	30-39°dH	53-70°fH	2:07	40-49°dH	71-88°fH	2:08	50°dH	89°fH	2:09
Scala tedesca di durezza dell'acqua	Scala francese di durezza dell'acqua	Impostazione consigliata																																	
0-5°dH	0-9°fH	2:00																																	
6-8°dH	10-14°fH	2:01																																	
9-11°dH	15-20°fH	2:02																																	
12-14°dH	21-25°fH	2:03																																	
15-19°dH	26-34°fH	2:04																																	
22-24°dH	35-43°fH	2:05																																	
25-29°dH	44-52°fH	2:06																																	
30-39°dH	53-70°fH	2:07																																	
40-49°dH	71-88°fH	2:08																																	
50°dH	89°fH	2:09																																	
3. SCHEDA (detersivo 3-in-1/multifunzione)	3:00 (Off) 3:01 (On)	<p>Questa impostazione può essere attivata quando si utilizzano pastiglie detersivo 3-in-1/pastiglie detersivo multifunzione. Il programma di lavaggio si adatta automaticamente per garantire ogni volta i migliori risultati possibili di lavaggio e asciugatura. Se viene attivata questa impostazione non è necessario aggiungere brillantante, dal momento che quest'ultima opzione ne blocca l'erogazione. Viene inoltre ridotta la quantità di sale aggiunto all'addolcitore di acqua. Si noti che il sale va comunque versato nell'apposita vaschetta.</p> <table border="1" data-bbox="617 1150 1050 1358"> <thead> <tr> <th data-bbox="617 1150 1050 1189">NOTA!</th> </tr> </thead> <tbody> <tr> <td data-bbox="617 1189 1050 1358"> Al fine di ottenere risultati di lavaggio ottimali, è essenziale verificare quale tipo di detersivo soddisfi al meglio le proprie esigenze. Per informazioni relative al corretto impiego, leggere con attenzione le indicazioni presenti sulla confezione del detersivo. Seguire sempre le indicazioni di utilizzo o le informazioni sulla confezione del detersivo. </td> </tr> </tbody> </table>	NOTA!	Al fine di ottenere risultati di lavaggio ottimali, è essenziale verificare quale tipo di detersivo soddisfi al meglio le proprie esigenze. Per informazioni relative al corretto impiego, leggere con attenzione le indicazioni presenti sulla confezione del detersivo. Seguire sempre le indicazioni di utilizzo o le informazioni sulla confezione del detersivo.																															
NOTA!																																			
Al fine di ottenere risultati di lavaggio ottimali, è essenziale verificare quale tipo di detersivo soddisfi al meglio le proprie esigenze. Per informazioni relative al corretto impiego, leggere con attenzione le indicazioni presenti sulla confezione del detersivo. Seguire sempre le indicazioni di utilizzo o le informazioni sulla confezione del detersivo.																																			
4. Volume allarme	4:00 - 4:03	<p>La lavastoviglie utilizza un allarme per indicare la fine di un programma o il verificarsi di un guasto.</p>																																	

Impostazioni	Opzioni	
5.	Risparmio acqua	5:00 (Off) 5:01 (On)
		Serbatoio dell'acqua integrato. Prima di disattivare il serbatoio dell'acqua, eseguire un programma di auto-pulizia. Vedere Programma di auto-pulizia nel capitolo Utilizzo della lavastoviglie.

Rabboccare con brillantante

Quando è necessario rifornire il contenitore del brillantante, sul display apparirà il simbolo sopra indicato.

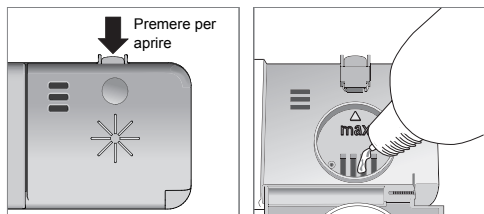

1. Aprire il coperchio del contenitore del brillantante.
2. Rabboccare con attenzione il brillantante solo fino al livello contrassegnato **max**.
3. Pulire ogni eventuale schizzo di prodotto attorno al contenitore.
4. Chiudere saldamente il coperchio.

Dopo aver rifornito la vaschetta, potrebbe trascorrere qualche minuto prima dello spegnimento della spia.

Rabboccare il sale nell'apposita vaschetta

Quando è necessario rifornire la vaschetta del sale, sul display apparirà il simbolo sopra indicato.

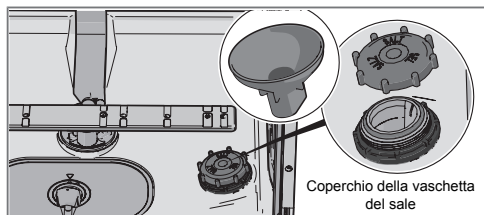

Quando il sale è terminato, svitare il coperchio e riempire nuovamente la vaschetta. L'acqua è necessaria soltanto al primo riempimento! Pulire e chiudere. Avviare un programma in modo che ogni residuo di sale all'interno della lavastoviglie venga ben risciacquato.

Dopo aver rifornito la vaschetta, potrebbe trascorrere qualche minuto prima dello spegnimento della spia.

AVVISI!

Per evitare macchie di ruggine è necessario avviare un programma di lavaggio immediatamente dopo l'aggiunta di sale.

Mai versare detersivo per lavastoviglie nella vaschetta del sale. In questo modo l'addolcitore d'acqua viene danneggiato.

Filtro a maglia larga

Il filtro a maglia larga trattiene i frammenti di cibo che non possono passare attraverso il tubo di scarico. Svotare il filtro a maglia larga quando necessario.

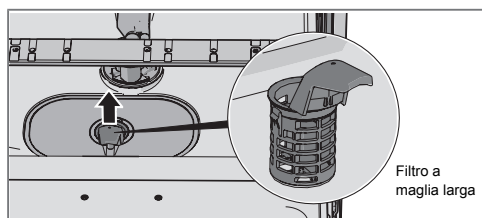

1. Sollevare il filtro a maglia larga dalla maniglia.
2. Pulire il filtro a maglia larga. Ricordarsi di riposizionarlo!

Filtro a maglia fine

I detriti che si accumulano sul filtro a maglia fine vengono automaticamente risciacquati durante ogni lavaggio. Pulire il filtro a maglia fine quando necessario.

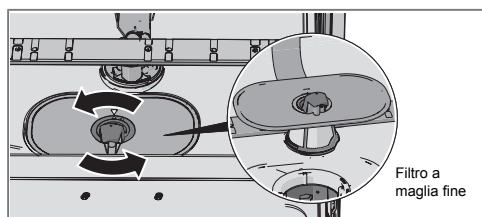

1. Ruotare la maniglia in senso antiorario.
2. Sollevare il filtro utilizzando la maniglia. Staccare il filtro a maglia larga per pulire il filtro a maglia fine.
3. Rimontare partendo dall'ultimo elemento smontato. Durante il posizionamento del filtro a maglia fine, verificare che i bordi siano serrati in modo adeguato.
4. Bloccare il filtro in posizione ruotando la maniglia in senso orario fino alla posizione di blocco. La maniglia dovrebbe essere rivolta verso l'esterno della lavastoviglie.

NOTA!

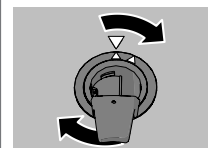

I risultati del lavaggio potrebbero essere scarsi a causa dei filtri non montati correttamente. Notare che la lavastoviglie non deve essere utilizzata senza filtri!

NOTA!

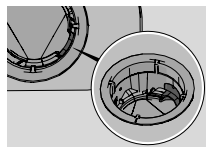

Verificare che il fermo colorato situato a destra del drenaggio inferiore sia al suo posto.

Bracci irroratori

Talvolta i fori e i supporti possono bloccarsi. Rimuovere mediante un ago o un oggetto simile qualsiasi frammento accumulato. I bracci irroratori sono dotati di fori anche nella parte inferiore.

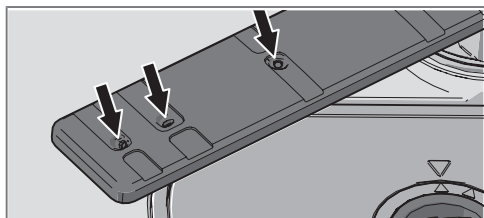

Per facilitare la pulizia è possibile rimuovere i bracci irroratori. Ricordarsi di rimontarli saldamente al loro posto.

Braccio irroratore inferiore

- Tirare il braccio irroratore inferiore in senso verticale per sganciarlo.

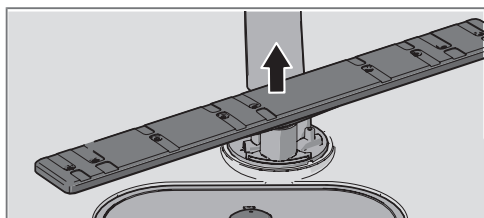

Braccio irroratore superiore

1. Estrarre il cesto superiore.
2. Per rimuovere il braccio irroratore dal cesto superiore, svitare in senso antiorario i supporti del braccio.

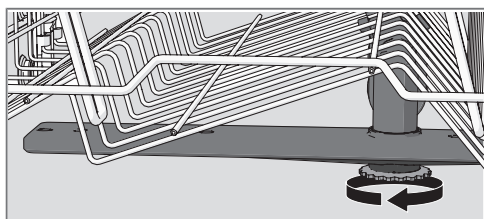

La porta e la guarnizione

Pulire regolarmente i lati della porta e la guarnizione. Utilizzare un panno umido (con un po' di detersivo, se necessario).

Pannello anteriore

Tenere i pulsanti puliti e privi di grasso. Pulirli con un panno asciutto o leggermente umido. Non utilizzare detersivi - potrebbero graffiare la superficie. Spegnerla lavastoviglie con l'interruttore principale prima di pulire i pulsanti per evitare di azionarli accidentalmente.

La vasca lavastoviglie

La vasca lavastoviglie è in acciaio inox e si mantiene pulita con il normale utilizzo.

Depositi di calcare

Se l'acqua della zona è dura, nella lavastoviglie si possono accumulare depositi di calcare. Se ciò dovesse accadere, eseguire un programma di auto-pulizia con due cucchiaini di acido citrico nel contenitore detersivo (senza stoviglie in macchina). Vedere Programma di auto-pulizia nel capitolo Utilizzo della lavastoviglie.

Sbloccare la pompa di scarico

Se la lavastoviglie contiene ancora acqua dopo che il programma è finito, qualcosa potrebbe bloccare la pompa di scarico. È facile rimuovere queste ostruzioni.

1. Spegnerla macchina con l'interruttore principale e scollegarla dalla presa a muro.
2. Rimuovere il filtro a maglia larga e il filtro a maglia fine.
3. Togliere l'acqua dalla vasca lavastoviglie.
4. Per controllare la pompa di scarico, rimuovere il fermo colorato sulla destra nello scarico inferiore.
5. Girare a mano la pala della pompa che si trova dietro al fermo della pompa di scarico. Rimuovere le ostruzioni.
6. Riposizionare il fermo della pompa di scarico assieme ai filtri a maglia larga e a maglie sottile.
7. Inserire nuovamente la spina nella presa di corrente.

Se la lavastoviglie continua a non partire e si avverte un ronzio, significa che è stata attivata la protezione antiriboccamento.

- Chiudere il rubinetto di alimentazione.
- Rimuovere la spina dalla presa a parete.
- Contattare l'assistenza.

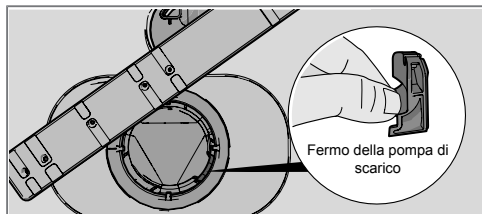

Fermo della pompa di scarico

NOTA!

Non dimenticare di riposizionare il fermo della pompa di scarico.

Sbloccare il filtro del tubo di ingresso dell'acqua

Se l'alimentazione d'acqua contiene piccole particelle, il filtro esterno sul tubo di ingresso dell'acqua può bloccarsi, provocando Guasto Ingresso Acqua.

1. Spegnere la macchina con l'interruttore principale e scollegarla dalla presa a muro.
2. Chiudere il rubinetto dell'acqua.
3. Svitare il tubo di ingresso dell'acqua
4. Rimuovere con cautela il filtro esterno dal tubo di ingresso dell'acqua e pulirlo.
5. Riposizionare il filtro e controllare che la guarnizione sia posizionata correttamente.
6. Avvitare il tubo di ingresso dell'acqua saldamente in posizione.
7. Collegare la macchina alla presa a parete e aprire il rubinetto dell'acqua. Lasciare che la pressione si stabilizzi e controllare che la connessione sia a tenuta stagna.

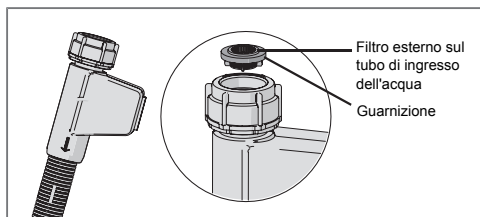

Ricerca dei guasti

Tipo di guasto sul display		Azione
F10	Troppo Pieno	Pulire la pompa di scarico. Vedere il capitolo Cura e pulizia. Se il problema persiste, contattare l'assistenza.
F11	Scarico Intasato	Vedere "L'acqua rimane all'interno della lavastoviglie" nella tabella "Problema" seguente. Se il problema persiste, contattare l'assistenza.
F12	Guasto Ingresso Acqua	Verificare che il rubinetto dell'acqua sia aperto. Controllare che il filtro esterno sul tubo di ingresso dell'acqua non sia ostruito. Vedere Sbloccare il filtro del tubo di ingresso dell'acqua nel capitolo Cura e pulizia. Se il problema persiste, contattare l'assistenza.
F40	Perdita Valvola Entrata	Chiudere il rubinetto dell'acqua e contattare l'assistenza.
F52	Errore Livello Acqua	Pulire il filtro a maglia larga e il filtro a maglia fine. Controllare che il filtro esterno sul tubo ingresso acqua non sia ostruito. Se il problema persiste, chiamare l'assistenza.
F54	Troppo Pieno	Chiudere il rubinetto dell'acqua e contattare l'assistenza.
F56	Guasto Ricircolo	Contattare l'assistenza.

Premere qualsiasi pulsante per cancellare il messaggio di errore.

Problema	Possibili cause	Azione
Quando vengono premuti, i pulsanti non reagiscono.	I pulsanti sono stati premuti troppo presto dall'apertura della porta.	Attendere qualche istante e quindi riprovare.
	I pulsanti sono sporchi.	Pulire con un panno asciutto o lievemente umido.
	La porta è chiusa.	Aprire la porta. I pulsanti reagiscono solo quando la porta è aperta.
Impossibile chiudere la porta.	I cesti non sono collocati in modo corretto.	Verificare che i cesti siano posizionati orizzontalmente in modo corretto. Verificare che i piatti non impediscano ai cesti di scorrere in modo corretto.
	Il blocco della porta non scatta e non chiude.	Controllare il blocco della porta. Se non scatta e non chiude, aprire la porta. Premere e tenere premuto il pulsante per l'opzione Autoapertura Porta per 15 secondi. Quindi attendere 30 secondi. Chiudere la porta. Controllare che il blocco della porta scatti e si blocchi.

Problema	Possibili cause	Azione
La lavastoviglie non si avvia.	La porta non è chiusa correttamente.	Controllare.
	La lavastoviglie è stata aperta per aggiungere più piatti mentre un programma è in corso.	Chiudere la porta e aspettare. Dopo un po', la lavastoviglie continua il programma.
	Il blocco della porta non è scattato e non ha chiuso.	Controllare il blocco della porta. Se non è scattato e non ha chiuso, la porta. Premere e tenere premuto il pulsante per l'opzione Autoapertura Porta per 15 secondi. Quindi attendere 30 secondi. Chiudere la porta. Controllare che il blocco della porta scatti in posizione e chiuda.
	È scattato un fusibile/interruttore di corrente.	Controllare.
	La spina non è inserita nella presa a parete.	Controllare.
	Il rubinetto dell'acqua è chiuso.	Controllare.
	Traboccamento/perdita.	Controllare.
	Si avverte un ronzio (pompa di scarico) proveniente dalla lavastoviglie che non si arresta quando l'interruttore di alimentazione principale è spento.	Chiudere il rubinetto dell'acqua. Estrarre la spina e contattare l'assistenza.
	Verificare che l'opzione Partenza ritardata non sia stata selezionata.	Se si vuole cancellare l'opzione Partenza ritardata, premere e tenere premuto l'interruttore principale fino a quando il display si spegne. Riavviare la lavastoviglie.

Problema	Possibili cause	Azione
Le stoviglie non sono pulite.	I bracci irroratori non ruotano.	Rimuovere i bracci e pulirli. Verificare che le stoviglie non stiano bloccando i bracci irroratori.
	Fori del braccio irroratore o cuscinetti bloccati.	Pulire i bracci irroratori. Fare riferimento al capitolo Cura e pulizia.
	Programma di lavaggio non adatto.	Scegliere un programma più lungo.
	Dosaggio del detersivo errato.	Dosare il detersivo in base alla durezza dell'acqua. Quantità eccessive o scarse di detersivo comportano risultati di lavaggio non soddisfacenti.
	Il detersivo è vecchio. Il detersivo è un prodotto deperibile.	Evitare di acquistare confezioni eccessivamente grandi.
	Le stoviglie sono caricate in modo errato.	Non coprire i piatti con ciotole di grandi dimensioni o oggetti simili. Evitare di collocare bicchieri molto alti negli angoli dei cesti.
	I bicchieri e le tazze si sono rovesciati durante l'esecuzione del programma.	Collocare le stoviglie in modo stabile.
	I filtri non sono montati correttamente.	Controllare che la maniglia del filtro sia bloccata nella posizione di arresto. La maniglia deve essere rivolta verso l'esterno dalla lavastoviglie.
	Il fermo della pompa di scarico è assente.	Verificare che il fermo colorato situato a destra del drenaggio inferiore sia al suo posto. Consultare il capitolo Cura e pulizia.
Macchie sull'acciaio inossidabile o sull'argento.	Alcuni alimenti, come senape, maionese, limone, aceto, sale e salse, se a contatto prolungato nel tempo con stoviglie in acciaio inossidabile, possono provocare la formazione di macchie.	Se la lavastoviglie non viene attivata immediatamente, sciacquare le stoviglie con residui di questo tipo di alimenti. Utilizzare a questo scopo il programma Risciacquo.
	Tutti i tipi di acciaio inossidabile possono macchiare l'argento, se vi entrano in contatto durante il lavaggio. Anche l'alluminio può macchiare le stoviglie.	Per evitare segni e ossidazione, separare le stoviglie fatte in metalli diversi, come argento, acciaio inossidabile e alluminio.

Problema	Possibili cause	Azione
Macchie o patine sulle stoviglie.	L'addolcitore d'acqua perde sale.	Verificare che il coperchio della vaschetta del sale sia serrato in modo adeguato. Altrimenti contattare l'assistenza.
	Impostazioni dell'addolcitore d'acqua errate.	Vedere il capitolo Impostazioni.
	Impostazione del dosaggio del brillantante errata.	Vedere il capitolo Impostazioni.
	La vaschetta del sale è vuota.	Rifornire il sale. Vedere il capitolo Prima di effettuare il primo lavaggio.
	Non vengono utilizzate pastiglie detersivo 3-in-1/pastiglie detersivo multifunzione ed è attivata l'impostazione TAB (pastiglie detersivo 3-in-1/pastiglie detersivo multifunzione).	Disattivare l'impostazione TAB (pastiglie detersivo 3-in-1/pastiglie detersivo multifunzione) e rifornire la vaschetta del sale e il contenitore del brillantante.
	Temperature troppo elevate e/o quantità eccessive di detersivo possono causare danneggiamenti al cristallo. Purtroppo non è possibile porre rimedio a questo problema, ma solo prevenirlo.	Lavare i cristalli a basse temperature e con moderate quantità di detersivo. Contattare il produttore del detersivo.
Sulle stoviglie è presente una patina bluastra appiccicosa.	Il dosaggio del brillantante impostato è eccessivo.	Ridurne la quantità. Vedere le sezioni Prima di effettuare il primo lavaggio e Impostazioni. Se l'acqua di alimentazione è estremamente dolce, il brillantante può essere diluito con acqua al 50%.
Macchie dopo il lavaggio.	Le tracce di rossetto o di tè possono essere difficili da eliminare.	Utilizzare un detersivo con un agente sbiancante.
Residui di detersivo nel contenitore dopo il lavaggio.	Il contenitore del detersivo era umido quando è stato aggiunto detersivo.	Quando si aggiunge detersivo, il contenitore detersivo deve essere asciutto.
Si avverte un tintinnio durante il lavaggio.	I piatti non sono posizionati in modo corretto o i bracci irroratori non stanno ruotando.	Verificare che le stoviglie siano collocate in modo ben saldo. Far girare i bracci irroratori per accertarsi che possano ruotare liberamente.
Anche quando nessun programma di lavaggio è in esecuzione, si sente il rumore di una ventola.	Il programma speciale ION è attivato.	Vedere il capitolo Utilizzo della lavastoviglie.
"CLn" appare sul display.	È necessario pulire la vasca della lavastoviglie, i bracci irroratori e gli irroratori.	Eseguire un programma di auto-pulizia. Vedere Programma di auto-pulizia nel capitolo Utilizzo della lavastoviglie.

Problema	Possibili cause	Azione
L'acqua rimane all'interno della lavastoviglie.	I filtri sono otturati.	Pulire il filtro a maglia larga e il filtro a maglia fine.
	I filtri non sono montati correttamente.	Controllare che la maniglia del filtro sia bloccata nella posizione di arresto. La maniglia deve essere rivolta verso l'esterno dalla lavastoviglie.
	Residui nella pompa di scarico.	Pulire la pompa di scarico. Vedere il capitolo Cura e pulizia.
	Il fermo della pompa di scarico è assente.	Verificare che il fermo colorato situato a destra del drenaggio inferiore sia al suo posto. Consultare il capitolo Cura e pulizia.
	Tubo di scarico piegato.	Verificare che il tubo sia privo di pieghe e curve strette.
	Tubo di scarico bloccato.	Scollegare il tubo di scarico dove si collega al sifone del lavello. Controllare che non ci siano detriti ad ostruire e che l'allacciamento abbia un diametro interno di almeno 14 mm.
Cattivo odore all'interno della lavastoviglie.	Sporcizia attorno alle guarnizioni e agli angoli.	Pulire con una spazzola per stoviglie e un detersivo poco schiumoso.
	Sono stati selezionati programmi a bassa temperatura per un periodo di tempo prolungato.	Eseguire un programma con una temperatura più elevata circa una volta al mese.
	Stoviglie sporche sono state lasciate in lavastoviglie a lungo.	Attivazione del programma speciale ION. Vedere il capitolo Utilizzo della lavastoviglie.
	La lavastoviglie non è stata utilizzata per lungo periodo di tempo.	Eseguire un programma di auto-pulizia. Vedere Programma di auto-pulizia nel capitolo Utilizzo della lavastoviglie.
Cattivo odore all'esterno della lavastoviglie.	Il programma speciale ION è attivato in uno spazio ristretto con ventilazione insufficiente.	Disattivazione del programma speciale ION. Vedere il capitolo Utilizzo della lavastoviglie.
Le stoviglie non sono abbastanza asciutte.	L'opzione Autoapertura Porta non è attivata.	Attivare l'opzione Autoapertura Porta.
	La lavastoviglie non è completamente carica.	Caricare completamente la lavastoviglie.
	Il brillantante deve essere rabboccato o il dosaggio impostato è insufficiente.	Rabboccare il brillantante o aumentarne il dosaggio. Vedere le sezioni Prima di effettuare il primo lavaggio e Impostazioni.
	Non vengono utilizzate pastiglie detersivo 3-in-1/pastiglie detersivo multifunzione ed è attivata l'impostazione TAB (pastiglie detersivo 3-in-1/pastiglie detersivo multifunzione).	Disattivare l'impostazione TAB (pastiglie detersivo 3-in-1/pastiglie detersivo multifunzione) e rifornire la vaschetta del sale e il contenitore del brillantante.

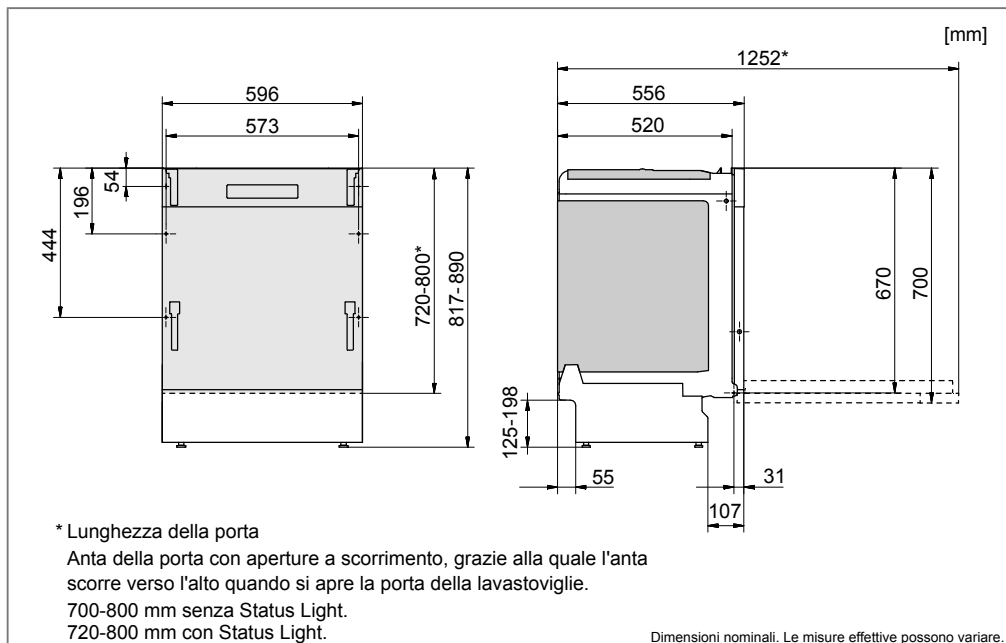

È importante leggere e seguire, nella loro interezza, le istruzioni e i consigli illustrati di seguito. Eseguire l'installazione e i collegamenti in conformità al manuale di installazione aggiuntivo.

Istruzioni per la sicurezza

- I collegamenti all'impianto elettrico, idrico e allo scarico devono essere eseguiti da installatori qualificati.
- Relativamente all'impianto idrico, elettrico e allo scarico agire sempre nel rispetto delle norme applicabili.
- Attenzione durante l'installazione! Indossare guanti protettivi! Devono essere sempre presenti due persone!
- Per prevenire danneggiamenti derivanti da eventuali perdite d'acqua, collocare un vassoio protettivo sul pavimento sotto la lavastoviglie.
- Prima di avvitare la lavastoviglie in posizione, testarla eseguendo il programma Risciacquo. Verificare che la lavastoviglie si riempia d'acqua e si scarichi. Verificare inoltre che non siano presenti perdite da nessun collegamento.

AVVISI!

Durante l'installazione della lavastoviglie, interrompere l'erogazione dell'acqua.

Durante le attività di installazione, la spina deve rimanere scollegata oppure l'alimentazione della presa a parete staccata.

Configurazione

- Le dimensioni di incasso e di collegamento sono incluse nel manuale di istruzioni di installazione aggiuntivo. Prima di cominciare l'installazione, verificare la correttezza di tutte le dimensioni. Si noti che l'altezza della porta è regolabile per allinearla con gli sportelli degli altri mobili.
- Assicurarsi che l'area su cui la lavastoviglie deve essere installata sia solida. Regolare i piedini regolabili in modo che la lavastoviglie sia orizzontale.
- Se la lavastoviglie è ad incasso, gli arredi circostanti devono essere resistenti ad eventuale formazione di condensa.
- Fissare la pellicola protettiva (imballata nel sacchetto dei documenti) al lato inferiore del piano di lavoro. La pellicola protettiva serve a proteggere il piano di lavoro dall'umidità.
- Verificare che la macchina sia installata in modo che la porta si apra liberamente, altrimenti il blocco della porta potrebbe non funzionare.

Allacciamento dello scarico

Per qualsiasi informazione, consultare il manuale di installazione aggiuntivo.

Questo modello di lavastoviglie è adatto per un'installazione a incasso rialzato (per il raggiungimento di un'altezza di lavoro ergonomica). Ciò significa che la lavastoviglie può essere collocata con il tubo di scarico ad un livello più basso rispetto alla parte inferiore della lavastoviglie, anche direttamente verso uno scarico a pavimento. La lavastoviglie è dotata di un dispositivo antisifone integrato per impedire alla macchina di svuotarsi durante il ciclo di lavaggio.

È anche possibile collegare il tubo di scarico a un raccordo sul sifone del lavello. Il raccordo deve avere un diametro interno di almeno 14 mm.

Il tubo di scarico può essere allungato fino a un massimo di 3 m (la lunghezza totale del tubo di scarico non deve superare i 4,5 m). Tutti i giunti e le tubazioni di collegamento devono avere un diametro interno di almeno 14 mm. Tuttavia, il tubo di scarico potrebbe essere sostituito con un nuovo tubo privo di giunti.

Nessun componente del tubo di scarico deve essere collocato al di sopra di 950 mm dalla parte inferiore della lavastoviglie.

Collegare il tubo di scarico con una fascetta stringitubo. Accertarsi che il tubo di scarico non presenti schiacciamenti.

Allacciamento all'alimentazione dell'acqua

Utilizzare solamente il tubo di ingresso dell'acqua fornito con la lavastoviglie. Non riusare tubi vecchi o diversi.

Il tubo di alimentazione deve essere dotato di un rubinetto dell'acqua. Il rubinetto dell'acqua deve essere facilmente accessibile, in modo da poter chiudere l'acqua se è necessario spostare la lavastoviglie.

Una volta completata l'installazione, aprire il rubinetto dell'acqua e aspettare che la pressione si stabilizzi. Controllare che tutti gli allacciamenti siano a tenuta stagna.

Allacciamento alla presa d'acqua fredda

Se l'edificio è riscaldato con gasolio, elettricità o gas, allacciare la lavastoviglie alla presa d'acqua fredda.

Allacciamento alla presa d'acqua calda

Se l'edificio è riscaldato utilizzando un metodo efficiente come teleriscaldamento, energia solare o geotermica, allacciare la lavastoviglie alla presa di acqua calda (max. 70 °C). L'allacciamento all'acqua calda riduce i tempi di lavaggio e il consumo di energia della lavastoviglie.

Collegamento elettrico

Le informazioni relative al collegamento elettrico si trovano sulla targhetta del numero di serie: le specifiche qui espresse devono corrispondere all'alimentazione elettrica.

La lavastoviglie deve essere collegata ad una presa con messa a terra.

La presa elettrica a parete dovrà essere collocata all'esterno dell'area di installazione, in modo da risultare facilmente accessibile dopo l'installazione della lavastoviglie. Non utilizzare prolunghi!

NOTA!

La sostituzione di cavi elettrici, così come le riparazioni, la manutenzione o le esecuzioni in materia di sicurezza devono essere effettuate dal servizio di assistenza del produttore o da personale con qualifiche professionali simili.

NOTA!

Non superare la temperatura consentita per l'acqua in ingresso. Alcuni materiali utilizzati in certi tipi di pentole non resistono a temperature elevate. Vedere Stoviglie delicate nel capitolo Caricamento della lavastoviglie.

Leggere il capitolo Ricerca dei guasti prima di contattare il servizio di assistenza. Se si verifica un problema che non è possibile risolvere, contattare il centro assistenza più vicino, vedere www.gorenje.com.

Quando si contatta il centro assistenza, fornire i dettagli sulla targhetta di identificazione. Includere il numero di articolo (1) e il numero di serie (2).

Richiedere informazioni dall'istituto di prova via e-mail dishwashers@appliance-development.com.

La richiesta dovrebbe includere i dati riportati sulla targhetta del numero di serie. Includere il numero di articolo (1) e il numero di serie (2).

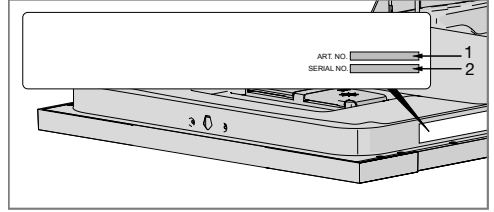
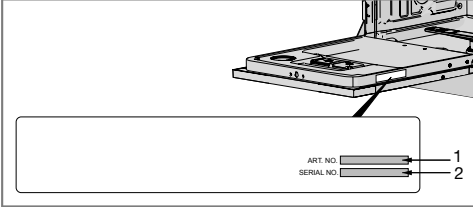

Informazioni sull'etichettatura energetica

Foglio informativo, in conformità al Regolamento delegato della commissione (UE) N. 1059/2010

Gorenje

Nome del modello:	GV67260
Numero di coperti standard:	16 ¹⁾
Classe di efficienza energetica:	A+++
Consumo energetico annuale(AE _C):	245 kWh l'anno ²⁾
Consumo energetico del ciclo di lavaggio standard(E _p):	0,86 kWh
Consumo energetico	
Modalità Off (P _o):	0,49 W
Modalità Left-on (P _l):	0,49 W
Consumo idrico annuale (AW _C):	1932 litri l'anno ³⁾
Classe di efficienza di asciugatura:	A ⁴⁾
Programma standard:	Lavaggio Eco ⁵⁾ , opzione Autoapertura Porta
Durata del programma per il ciclo di pulizia standard:	180 minuti
Durata della modalità Left-on (T _l):	Infinita
Emissioni di rumore:	44 dB(A) re 1 pW
Struttura:	Prodotto integrato

1) *Conforme allo standard EN 50242.*

2) *Basato su 280 cicli di lavaggio standard con allacciamento all'acqua fredda e consumo conforme alle modalità di risparmio energetico. Il consumo energetico effettivo dipende dalle modalità di utilizzo della lavastoviglie.*

3) *Basato su 280 cicli di lavaggio standard. Il consumo idrico effettivo dipende dalle modalità di utilizzo della lavastoviglie.*

4) *Su una scala da G (minima efficienza) ad A (massima efficienza).*

5) *Questo è il programma di lavaggio standard utilizzato per redigere le informazioni relative all'etichettatura energetica. È studiato per il lavaggio di stoviglie normalmente sporche ed è il programma che garantisce la maggiore efficienza in termini di consumo idrico ed energetico.*

Dati tecnici

Altezza:	817-890 mm
Larghezza:	596 mm
Profondità:	556 mm
Peso:	35 kg ¹⁾
Pressione dell'acqua:	0,03–1,0 MPa
Collegamento elettrico:	Vedere la targhetta con l'indicazione del tipo.
Potenza nominale:	Vedere la targhetta con l'indicazione del tipo.

1) *Il peso può variare a seconda delle diverse specifiche.*