

NO

**DETALJERT  
BRUKSANVISNING**  
FOR ELEKTRISK  
PYROLYTISK OVN

**gorenje**

BY

**STARCK®**

Vi er glade for at du har kjøpt et av våre apparater.

Denne detaljerte bruksanvisningen følger med produktet for å forenkle bruken av det. Anvisningene gir deg informasjon om det nye apparatet slik at du kan bli kjent med det så raskt som mulig.

Kontroller at apparatet ikke er skadet. Hvis du oppdager transportskade, må du kontakte butikken der du kjøpte apparatet eller lageret det ble levert fra. Telefonnummeret finner du på fakturaen eller på følgeseddelen.

Anvisningene for installasjon og tilkobling er vedlagt på et eget ark.

Bruksanvisningen er også tilgjengelig på hjemmesiden vår:

[www.gorenje.com](http://www.gorenje.com) / < <http://www.gorenje.com> />



Viktig informasjon



Tips, merknad

# INNHold

<b>4 VIKTIGE SIKKERHETSANVISNINGER</b> 7 Før ovnen kobles til:  .....	INNLEDNING
<b>8 ELEKTRISK PYROLYTISK OVN</b> 11 Tekniske spesifikasjoner 12 Kontrollpanel	
<b>14 FØR DU BRUKER APPARATET FOR FØRSTE GANG</b> .....	FØR FØRSTE GANGS BRUK
<b>15 SLÅ PÅ APPARATET FOR FØRSTE GANG</b> 15 Stille inn klokken	
<b>16 TRINN I TILBEREDNINGEN (1-6)</b> 16 Trinn 1: VELGE TILBEREDNINGSSYSTEM 18 Trinn 2: VELGE INNSTILLINGER 19 Trinn 3: KLOKKEFUNKSJONER 21 Trinn 4: VALG AV TILLEGGSFUNKSJONER 23 Trinn 5: STARTE TILBEREDNINGEN 23 Trinn 6: TILBEREDNING SLUTT OG SLÅ AV OVNE	TILBEREDNINGS-TRINN
<b>24 BESKRIVELSE AV SYSTEMENE (TILBEREDNINGSMODUSENE) OG TILBEREDNINGSTABELLENE</b>	
<b>41 VEDLIKEHOLD OG RENGJØRING</b> 42 Vanlig rengjøring av ovnen 43 Automatisk rengjøring av ovnen - 43 Pyrolyse 45 Ta ut og rengjøre skinnene 46 Ta ut og sette inn ovnsdøra 49 Ta ut og sette inn glassruten i ovnsdøra 50 Skifte lypære	VEDLIKEHOLD OG RENGJØRING
<b>51 FEILSØKINGSTABELL</b> .....	FEILSØKING
<b>52 KASSERING</b>	

# VIKTIGE SIKKERHETSANVISNINGER

---



## LES BRUKSANVISNINGEN NØYE OG TA VARE PÅ DEN FOR SENERE BRUK.

Dette apparatet kan brukes bruk av barn fra åtte år og oppover og av personer med redusert fysisk, sensorisk eller psykisk kapasitet, eller mangel på erfaring og kunnskap, dersom de er instruert i bruken av apparatet på en trygg måte og forstår farene ved bruken. Barn skal ikke leke med apparatet. Rengjøring og brukervedlikehold skal ikke utføres av barn uten tilsyn.

**ADVARSEL:** Apparatet og de tilgjengelige delene blir varme under bruk. Vær forsiktig så du ikke kommer borti varmeelementene. Barn under åtte år må holdes på trygg avstand eller under konstant oppsyn.

**ADVARSEL:** Tilgjengelige deler kan bli varme under bruk. Hold små barn på trygg avstand.

Apparatet blir varmt under bruk. Vær forsiktig så du ikke berører varmeelementene i ovnen.

Bruk bare steketermometeret som er anbefalt for denne ovnen.

**ADVARSEL:** Slå alltid av apparatet før du skifter lyspære. Fare for elektrisk støt!

Ikke bruk sterke, slipende rengjøringsmidler eller skarpe metallskrapere til å rengjøre glasset i ovnsdøren / glasset i de hengslede lokkene, for de kan ripe overflaten, noe som igjen kan føre til at glasset knuses.

Ikke bruk damprensere eller høytrykksrensere for å rengjøre apparatet, da dette kan føre til elektrisk støt.

Apparatet er ikke beregnet på å bli styrt av et eksternt tidsur eller et eget fjernkontrollsystem.

Utkoblingsanordningen må være integrert i det faste ledningsopplegget i henhold til kablingsforskriftene.

Hvis strømledningen er skadet, må den skiftes ut av produsenten, en servicetekniker eller en tilsvarende kvalifisert person for å unngå all fare.

For å unngå overoppheting må apparatet ikke installeres bak en dekorfront.

### **Apparatet er beregnet til**

**husholdningsbruk.** Ikke bruk det til andre formål, for eksempel romoppvarming, tørking av kjæledyr eller andre dyr, klær, urter osv, for dette kan føre til personskade eller brann.

**Apparatet skal kobles** til strømmettet av en autorisert elektriker eller servicetekniker. Ufagmessige reparasjoner eller inngrep på apparatet kan innebære fare for alvorlig personskade eller skade på produktet.

Hvis strømledningene til andre apparater i nærheten av dette apparatet klemmes fast i ovnsdøren, kan de bli ødelagt, og dette kan igjen føre til kortslutning. Derfor må strømledningene til andre apparater holdes på trygg avstand.

Ikke kle veggene i ovnen med aluminiumsfolie, og ikke sett langpanner eller andre kokekar i bunnen av ovnen. Aluminiumsfolie vil hindre luftsirkulasjonen i ovnen og dermed hemme tilberedningen og skade emaljebelegget.

**Ovnsdøren blir svært** varm når ovnen er i bruk. En tredje glassplate er installert som ekstra beskyttelse, dette reduserer overflatetemperaturen på utsiden av døra (kun på enkelte modeller).

**Ovnens dørhengsler** kan bli skadet ved for stor belastning. Ikke sett tunge kokekar på den åpne ovnsdøren, og ikke støtt deg på døren når du rengjør ovnen innvendig. Ikke stå på den åpne ovnsdøra og ikke la barn sitte på den.

Ikke løft opp apparatet ved å holde i dørhåndtaket.

Det er trygt å bruke apparatet både med og uten skinner til stekebrett.

Kontroller at ventilasjonsåpningene ikke tildekkes eller blokkeres på noen måte.

Eventuelle fargenyanseskjeller mellom ulike apparater eller komponenter innenfor én og samme designserie kan ha ulike årsaker, for eksempel forskjellige bakgrunnsfarger, materialer eller rombelysning eller at apparatene betraktes fra ulike vinkler.

## Sikker bruk av ovnen under pyrolytisk rengjøring

Før pyrolytisk rengjøring må alt tilbehør tas ut av ovnen: rist, rotisserisett, stekebrett og langpanne, steketermometer, vanlige skinner og teleskopskinner og former som ikke er en del av ovnens tilbehør.

Alt søl og alle løse deler i ovnsrommet må fjernes før rengjøringsprosessen.

Under den automatiske rensingen blir ovnen veldig varm, også på utsiden. Fare for forbrenning! Hold barn på trygg avstand fra ovnen!

Før du aktiverer den automatiske rensingen, må du lese grundig gjennom og følge instruksjonene i kapitlet Rengjøring og vedlikehold. Der beskrives riktig og sikker bruk av denne funksjonen.

Ikke sett noe rett på ovnsbunnen.

Matrester, fett og sju kan antennes under den automatiske pyrolytiske rensesprosessen.

Brannfare! Fjern alltid større matrester og andre urenheter fra ovnen før den automatiske rensesprosessen.

Ikke prøv å åpne ovnsdøren mens den automatiske rensesprosessen pågår.

Pass på at det ikke kommer urenheter inn i låsåpningen i dørføringen. Slike urenheter kan hindre den automatiske låsingen av ovnsdøren under den automatiske rensesprosessen.

Ved strømbrydd under det pyrolytiske rensesprosessen avsluttes programmet etter to minutter og ovnsdøra holdes låst. Døra låses opp cirka 30 minutter etter at strømmen er kommet tilbake, uansett om apparatet er avkjølt i mellomtiden.

Ikke rør noen metalldele på apparatet under den automatiske rensesprosessen!

Pyrolytisk rensing innebærer svært høye temperaturer som kan føre til utslipp av røyk og damp fra matrester. Vi anbefaler at du sørger for grundig lufting av kjøkkenet under pyrolyseprosessen. Små kjæledyr er svært følsomme overfor damp som slippes ut under pyrolytisk rengjøring av ovner. Vi anbefaler at du tar dem ut fra kjøkkenet under den pyrolytiske rensingen og lufte rommet grundig etter rengjøringen.

Den automatiske rensingen kan føre til at ovnsrommet og utstyret i ovnen blir misfarget og mister glansen.



Forsiktig - varm overflate under pyrolytisk rensing.

## FØR OVNE KOBLES TIL:



Les bruksanvisningen nøye før du kobler til apparatet. Reparasjon eller garantikrav på grunn av feil tilkobling eller feil bruk av apparatet dekkes ikke av garantien.

# ELEKTRISK PYROLYTISK OVN

## (BESKRIVELSE AV OVN OG UTSTYR - MODELLAVHENGIG)

Figuren viser en av de innbygde modellene. Etersom apparatene som denne bruksanvisningen gjelder, kan ha forskjellig utstyr, kan det hende at noen av funksjonene eller utstyret som er beskrevet i bruksanvisningen, ikke finnes på ditt apparat.

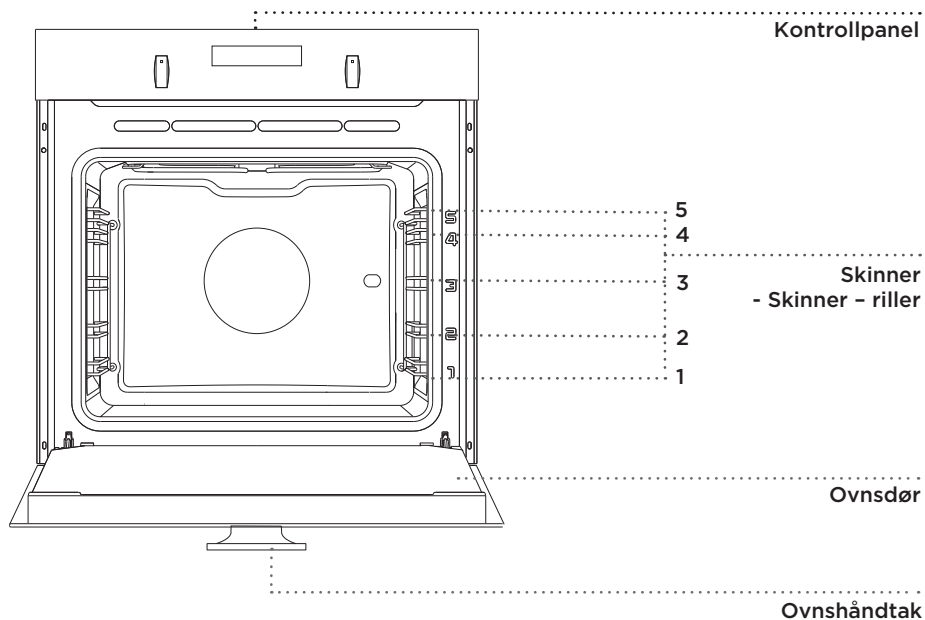



## SKINNER

Skinnene gjør det mulig å tilberede mat på 5 nivåer (vi gjør oppmerksom på at nivåene/rillene telles fra bunnen og opp).

Rille 4 og 5 er beregnet på grilling.

## UTTREKKBARE TELESKOPSKINNER

Teleskopiske, uttrekkbare skinner kan monteres på 2., 3. og 4. rille. Uttrekkbare skinner kan trekkes delvis eller helt ut.

## OVNSDØRBRYTER

Bryterne deaktiverer ovnsvarmen og viften når ovnsdøra åpnes under bruk. Når døra lukkes, slår bryterne varmelementene på igjen.

## KJØLEVIFTE

Apparatet er utstyrt med en kjølevifte som avkjøler kabinettet og apparatets kontrollpanel.

## FORLENGET DRIFT AV KJØLEVIFTEN

Når ovnen er slått av, fortsetter viften å virke en kort stund for å kjøle ned ovnen. (forlenget drift av kjøleviften avhenger av temperaturen midt inni ovnen.)

## OVNSUTSTYR OG TILBEHØR



**Før pyrolytisk rengjøring må alt utstyr fjernes fra ovnen (inkludert teleskopskinner).**

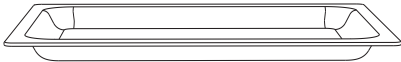

**GLASSFORMEN** brukes til tilberedning med alle systemene. Den kan også brukes som serveringsbrett.

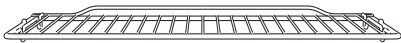

**RISTEN** brukes til grilling eller som underlag for et kokekar, kakeform eller ildfast form.



Det er en sikkerhetslås på risten. Derfor må du løfte risten litt opp foran når du trekker den ut av ovnen.

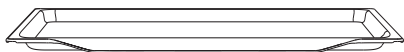

**STEBEBRETET** er kun beregnet på steking av kaker.

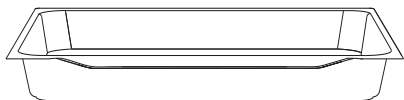

**LANGPANNEN** brukes til steking av kjøtt og steking av saftige kaker. Den kan også brukes som dryppanne.



Ikke plasser langpannen på nederste rille under tilberedningen, unntatt når du griller mat eller bruker stekespydet og bare bruker langpannen som dryppanne.



**Når steketilbehøret varmes opp, kan formen endres. Dette har ingen betydning for funksjonen, og tilbehøret vil gå tilbake til den opprinnelige formen når det er avkjølt.**

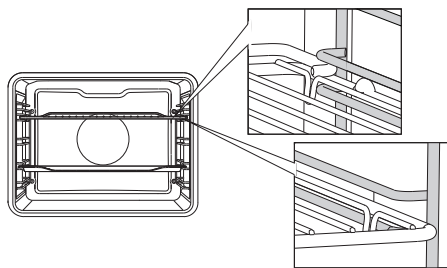

Rist, stekebrett og langpanne skal alltid plasseres i rillen mellom de to skinneprofilene.

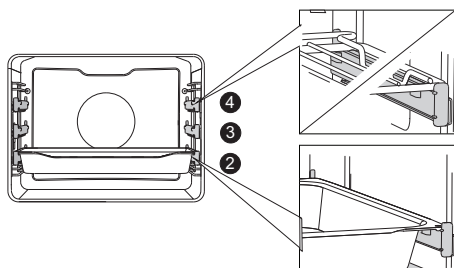

Med teleskopiske, uttrekkbare skinner trekker du først ut skinnene på ett nivå og setter rist eller stekebrett på dem. Så skyver du dem inn med hånden så langt det går an.



Lukk ovnsdøra når de teleskopiske skinnene er skjøvet helt inn i ovnen.



**Apparatet og noen av tilbehørsdelene blir gjerne varme under tilberedning. Bruk grytekluter.**

# TEKNISKE SPESIFIKASJONER

(MODELLAVHENGIG)

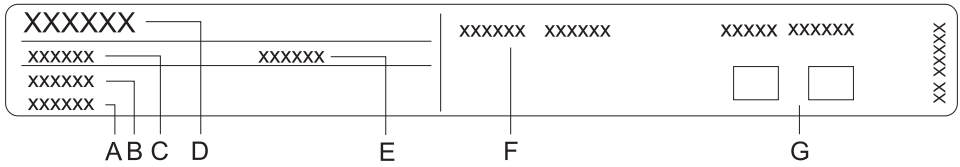

- A Serienummer
- B Kode/ID
- C Modell
- D Merke
- E Modell
- F Tekniske data
- G Samsvarssymboler

**Merkeplaten som viser grunnleggende informasjon om apparatet, er plassert på kanten av ovnen og er synlig når du åpner ovnsdøren.**

# KONTROLLPANEL

(MODELLAVHENGIG)

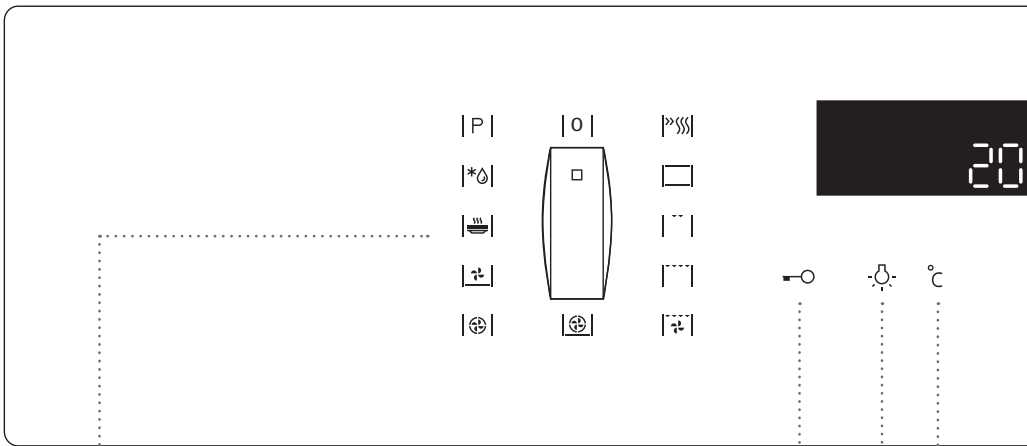

**1** VALGBRYTER  
FOR TILBERED-  
NINGSSYSTEM

**2** KNAPP FOR  
BARNESIKRING

**3** AV/PÅ-KNAPP  
FOR OVNSLYS

**4** TEMPERA-  
TURKNAPP

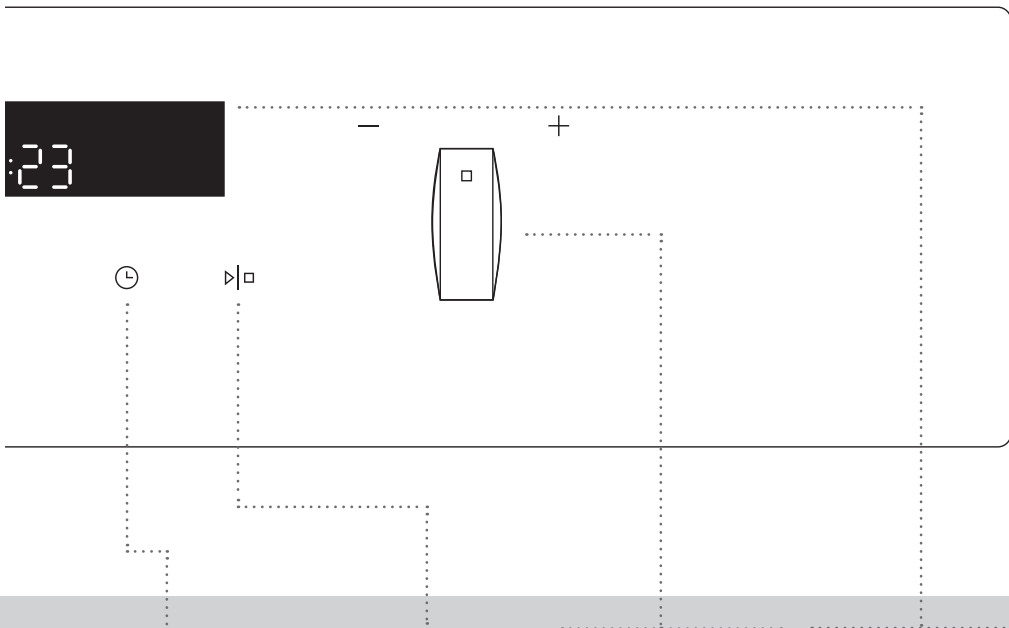

**5 ELEKTRONISK PROGRAM-KLOKKE**

Tilberedningstid

Sluttid for tilberedning

Alarm

Klokke

**6 START/STOPP-KNAPP**

Knappen brukes til å starte eller stoppe et program.

**7 INNSTILLINGS-BRYTER (-/+)**

Bruk denne bryteren til å stille inn tid og temperatur.

**8 INFORMASJON OM TILBEREDNING OG KLOKKEDISPLAY**

**MERK!**

Knappene reagerer bedre hvis du berører dem med en større del av fingertuppen. Hver gang du trykker på en knapp, høres et kort lydsignal.

# FØR DU BRUKER APPARATET FOR FØRSTE GANG

---

Når du har mottatt apparatet, tar du ut alt som ligger inni ovnen, inkludert eventuelt transportutstyr.

Rengjør alt tilbehør og alle redskaper med varmt vann og et vanlig oppvaskmiddel. Ikke bruk slipende rengjøringsmidler.

Før du tar ovnen i bruk, varmer du den opp ved hjelp av overvarme og undervarme på 200 °C i cirka én time. Den typiske "nytt apparat"- lukten frigjøres, så sørg for at rommet er godt ventilert.

# SLÅ PÅ APPARATET FOR FØRSTE GANG

---

## STILLE INN KLOKKEN

Etter tilkobling av produktet og etter et lengre strømbrudd blinker 12:00 på displayet og symbolet lyser

Still inn gjeldende klokkeslett.

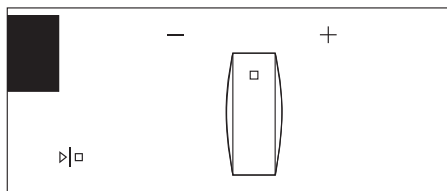

**1** Drei INNSTILLINGSBRYTEREN (-/+). Still først inn minuttene; deretter skifter markøren til timer. Etter tre sekunder lagres innstillingene.

 Hvis du dreier bryteren lengre mot høyre eller venstre, endres innstillingene raskere.

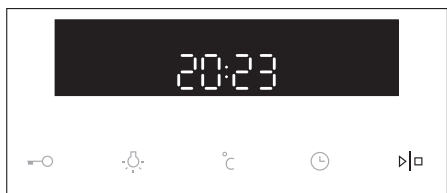

**2** Bekreft ved å trykke på START/STOPP. Hvis du ikke trykker på noe i løpet av de tre neste sekundene, lagres innstillingen automatisk.

 Ovnens virker selv om klokken ikke er innstilt. Men klokkefunksjonene blir da ikke tilgjengelige (se kapitlet: STILLE INN KLOKKEFUNKSJONER).

Etter noen minutter uten aktivitet vil apparatet skifte til hvilemodus.

## ENDRE KLOKKEINNSTILLINGER

Klokkeinnstillingen kan endres når ingen klokkefunksjoner er aktivert.





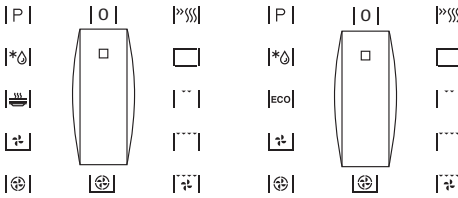

Trykk på knappen for å  stille inn gjeldende klokkeslett. Bekreft ved å trykke på START/STOPP.

# TRINN I TILBEREDNINGEN (1-6)

## TRINN 1: VELGE TILBEREDNINGSSYSTEM

 Drei programbryteren (til venstre og høyre) for å velge 0 TILBEREDNINGSSYSTEM (se programtabell). Det valgte ikonet vises på displayet.

 Innstillinger kan også endres under bruk.

SYSTEM	BESKRIVELSE	FORESLÅTT TEMPERATUR (°C)
<b>TILBEREDNINGSSYSTEMER</b>		
	<b>HURTIG FORVARMING</b> Bruk denne funksjonen hvis du ønsker rask oppvarming av ovnen til en bestemt temperatur. Funksjonen er ikke egnet til tilberedning av mat, kun til forvarming av ovnen. Når ovnen har nådd ønsket temperatur, er forvarmingen fullført.	160
	<b>OVER- OG UNDERELEMENT</b> Varmeelementene i bunnen og taket av ovnsrommet stråler jevn varme ut i ovnen. Kaker og kjøtt kan bare stekes på ett nivå.	200
	<b>GRILLING</b> Bare grillelementet, en del av det store grillsettet, er i bruk. Dette systemet brukes til grilling av mindre mengder enkle smørbrød eller ølpølser og til resting av brød.	240
	<b>STOR GRILL</b> Overelementet og grillelementet er i funksjon. Varmen stråles direkte ut fra grillelementet, som er montert i ovnstaket. For å forsterke varmeeffekten kan overelementet også aktiveres. Denne kombinasjonen brukes til grilling av mindre mengder enkle smørbrød eller pølser og resting av brød.	240
	<b>GRILLING MED VIFTE</b> Grillelementet og viften er i funksjon. Denne kombinasjonen brukes til å grille kjøtt og steke større kjøttstykker eller fjærfe på ett nivå. Den egner seg også til gratinering og til bruning for å få sprø skorpe.	170
	<b>VARMLUFT OG UNDERELEMENT</b> Underelementet, varmluftselementet og varmluftsviften er i funksjon. Dette brukes til å steke pizza, saftige kaker, fruktkaker, gjærbakst og mørdeig på flere nivåer samtidig.	200
	<b>VARMLUFT</b> Varmluftselementet og viften er i funksjon. Viften som er montert i ovnens bakvegg, sørger for kontinuerlig sirkulasjon av den varme luften rundt steken eller bakverket. Denne modusen brukes til steking av kjøtt og steking av bakverk på flere nivåer samtidig.	180



SYSTEM	BESKRIVELSE	FORESLÅTT TEMPERATUR (°C)
	<b>UNDERELEMEN OG VIFTE</b> Dette brukes til steking av gjærbakst som heves langsomt og til konservering av frukt og grønnsaker.	180
	<b>TALLERKENOPPVARMING</b> Bruk denne funksjonen til å varme opp middagsserviset (tallerkener, kopper) før du serverer maten slik at maten holder seg varm lenger.	60
	<b>ECO-TILBEREDNING <sup>1)</sup></b> I denne modusen er strømforbruket under tilberedningen optimert. Denne modusen brukes til steking av kjøtt og kaker.	180
	<b>TINING</b> Luften sirkulerer uten at noen varmeelementer er aktivert. Bare viften går. Funksjonen brukes til langsom tining av frossen mat.	-
	<b>PYROLYSE</b> Denne funksjonen innebærer automatisk rensing av ovnen ved høy temperatur. Under denne prosessen brennes fettrester og andre urenheter opp og blir til aske.	-

<sup>1)</sup> Den brukes til å bestemme energieffektivitetsklassen i henhold til normen EN 60350-1. I denne modusen vises ikke den faktiske temperaturen i ovnen på grunn av en spesiell driftsalgoritme og bruk av restvarme.

Hvert tilberedningssystem har grunn- eller standardinnstillinger som kan endres.

Endre innstillingene ved å trykke på den aktuelle knappen (før du trykker på knappen START/STOPP). Enkelte innstillinger er ikke tilgjengelige i alle programmer, et lydsignal vil varsle deg i slike tilfeller.

# TRINN 2: VELGE INNSTILLINGER

## ENDRING AV TILBEREDNINGSTEMPERATUREN

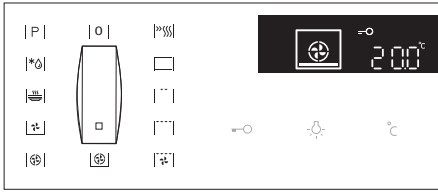

**1** Velg TILBEREDNINGSSYSTEM. Det valgte ikonet vises på displayet, og FORHÅNDSINNSTILT TEMPERATUR blinker.

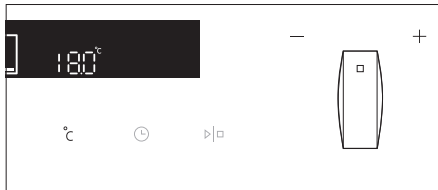

**2** Berør TEMPERATURKNAPPEN. Drei INNSTILLINGSBRYTEREN (-/+ ) og velg ønsket temperatur.



Maksimal temperatur er begrenset i noen systemer.

Når apparatet er slått på med START-knappen, blinker symbolet °C på displayet til ønsket verdi er nådd.

## TRINN 3: KLOKKEFUNKSJONER

Drei først PROGRAMBRYTEREN FOR TILBEREDNINGSSYSTEM; still deretter inn temperaturen.

Berør knappen KLOKKE flere ganger for å velge symbolet.

Ikonet for den valgte klokkefunksjonen lyser og den justerbare start-/sluttiden for tilberedning blinker på displayet. De andre ikonene lyser svakt.

Trykk på START for å starte tilberedningen. TILBEREDNINGSTID SOM ER GÅTT vises.

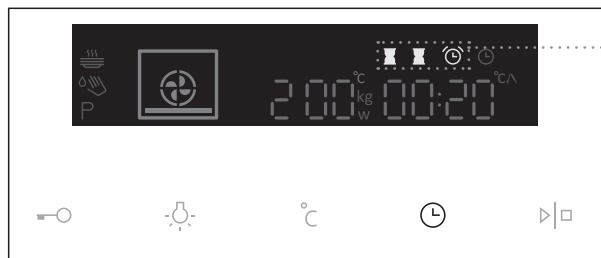

Display for klokkefunksjoner



### Stille inn tilberedningstid

I denne modusen kan du velge hvor lenge ovnen skal være på (tilberedningstid). Velg ønsket tilberedningstid. Still først inn minuttene, og deretter timene. Ikon og tilberedningstid vises på displayet.



### Utsatt start av ovnen

Med denne funksjonen kan du velge hvor lenge ovnen skal være på (tilberedningstid) og når du ønsker at maten skal være ferdig (sluttid). Kontroller at klokken viser helt riktig gjeldende tid.

Eksempel:

Klokken er: 12.00

Tilberedningstid: 2 timer

Sluttid for tilberedning: 18.00

Still først inn tilberedningstiden (tilberedningstid), dvs. 2 timer.

Summen av gjeldende klokkeslett og tilberedningstid vises automatisk (14.00).

Berør knappen KLOKKE igjen for å velge symbolet for TILBEREDNINGSTID og stille inn når du ønsker at maten skal være ferdig (18.00).

Trykk på START for å starte tilberedningen. Klokken venter til riktig tidspunkt for start av tilberedningen og symbolet lyser. Ovnen slår seg på automatisk (klokka 16.00) og slår seg av til valgt tidspunkt (klokka 18.00).



## Stille inn kjøkkenklokken

Kjøkkenklokken kan brukes uavhengig av ovnen. Maks. innstilling er 24 timer.

Det siste minuttet av nedtellingen viser kjøkkenklokken hvert sekund.



Når den innstilte tiden er ute, slås ovnen automatisk av (tilberedning slutt). Du blir varslet om dette med et lydsignal, som du kan slå av ved å berøre en knapp. Etter ett minutt opphører lydsignalet automatisk.

Alle klokkefunksjonene kan slettes ved å sette tiden til "0".

Etter noen minutter uten aktivitet vil apparatet skifte til hvilemodus.

## TRINN 4: VALG AV TILLEGGSFUNKSJONER

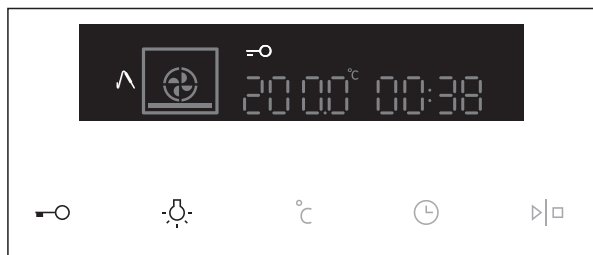

Aktiver/deaktiver funksjonene ved å trykke på ønsket knapp eller en kombinasjon av knapper.

 Enkelte funksjoner er ikke tilgjengelig i alle systemer, et lydsignal varsler i så fall om dette.

### **BARNESIKRING**

Aktiveres ved å berøre knappen BARNESIKRING. Nøkkelikonet vises på displayet. Berør knappen på nytt for å slå av barnesikringen. Ikonet forsvinner fra displayet.

Hvis barnesikringen er aktivert uten noen klokkefunksjon (bare klokka vises), virker ikke ovnen.

Hvis barnesikringen er aktivert etter at en klokkefunksjon er valgt, vil ovnen fungere normalt, men det vil ikke være mulig å endre innstillingene.

Når barnesikringen er aktivert, kan ikke systemer (tilberedningsmoduser) eller tilleggsfunksjoner endres. Den eneste mulige endringen er å avslutte tilberedningen ved å dreie bryteren til "0".

Barnesikringen blir stående på selv om ovnen slås av. For å velge et nytt system må du først deaktivere barnesikringen.

### **OVNSLYS**

Lyset i ovnen slås automatisk på når døra åpnes eller når ovnen slås på.

Når tilberedningen er slutt, blir lyset stående på et ekstra minutt. Lyset inni ovnen kan slås på eller av ved å trykke på knappen for LYS.

## 5sek °C **LYDSIGNAL**

Lydstyrken på det akustiske signalet kan stilles inn når ingen klokkefunksjon er aktivert (bare gjeldende klokkeslett vises). Trykk på knappen TEMPERATUR/EFFEKT og hold den inne i 5 sekunder. To fullt belyste streker vises på displayet. Drei på INNSTILLINGSBRYTEREN (-/+ ) for å velge et av tre lydnivå (én, to eller tre streker). Etter tre sekunder lagres innstillingen automatisk og klokkeslettet vises.

## 5sek **REDUSERE KONTRASTEN PÅ DISPLAYET**

Valgbryteren for tilberedningssystem må stå i posisjonen "0". Trykk på knappen LYS og hold den inne i 5 sekunder. To fullt belyste streker vises på displayet. Drei på INNSTILLINGSBRYTEREN (-/+ ) for å justere dimmingen av displayet (én, to eller tre streker). Etter tre sekunder lagres innstillingen automatisk.

## + **HVILEMODUS**

Lyset på displayet kan slås av automatisk etter 10 minutter hvis det ikke brukes.

Trykk på knappene NØKKEL + KLOKKE for å slå av displayet. Hvis en klokkefunksjon er aktivert, vil ikonet "AV" og KLOKKE vises på displayet for å vise den aktiverte funksjonen.



**Etter et strømbrudd eller etter at apparatet er slått av, vil innstillingene for tilleggsfunksjonen bare bli lagret i noen få minutter. Deretter går alle innstillingene, unntatt for lydsignalet og barnesikringen tilbake til fabrikkinnstillingene.**

## TRINN 5: STARTE TILBEREDNINGEN

Start tilberedningen ved å trykke på knappen START/STOPP og holde den inne en stund.



## TRINN 6: TILBEREDNING SLUTT OG SLÅ AV OVNE

Drei VALGBRYTEREN FOR TILBEREDNINGSSYSTEM til posisjonen "0".

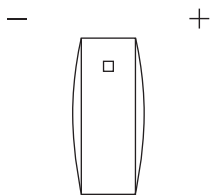

 Når tilberedningen er avsluttet og etter at ovnen er slått av, vises den synkende temperaturen ned til 50 °C.

Alle klokkeinnstillingene stopper også og slettes. Tidspunktet på dagen (klokke) vises. Etter ett minutt uten aktivitet vil apparatet skifte til hvilemodus.

 Etter bruk av ovnen kan det være litt vann igjen i kondenskanalen (under døren). Tørk av kanalen med en svamp eller en klut.

# BESKRIVELSE AV SYSTEMENE (TILBEREDNINGSMODUSENE) OG TILBEREDNINGSTABELLENE

---

Hvis du ikke finner den ønskede maten i tilberedningstabellen, finner du informasjon om lignende type mat.

Informasjonen som vises gjelder for tilberedning på ett nivå.

Et foreslått temperaturområde vises. Start med den laveste temperaturinnstillingen, og øk den hvis du synes maten ikke er tilstrekkelig brunet.

Tilberedningstidene er grove anslag og kan variere ut fra flere forhold.

Forvarm bare ovnen når det står i oppskriften eller i tabellene i denne bruksanvisningen. Det går mye energi til å varme opp en tom ovn. Derfor sparer du mye energi ved å steke flere typer kaker eller pizzaer etter hverandre fordi ovnen da allerede er oppvarmet.

Bruk mørke eller svarte stekebrett og langpanner med silikon- eller emaljebelegg, da disse overfører varme svært godt.

Når du bruker bakepapir, må du kontrollere at det tåler høye temperaturer.

Når du tilbereder større stykker kjøtt eller store kaker, vil det produseres mye damp inni ovnen som igjen kan kondenseres på ovnsdøra. Dette er et naturlig fenomen som ikke påvirker apparatets funksjon. Tørk av døren og glasset etter tilberedningen.

Slå av ovnen ca. 10 minutter før maten er ferdig for å spare energi ved å bruke den oppsamlede varmen.

Ikke avkjøl maten i en lukket ovn, da unngår du kondens (dugg).



**Stjernen (\*) i tabellen betyr at ovnen skal forvarmes med det valgte systemet.**



# TILBEREDNINGSSYSTEMER

## HURTIG FORVARMING



Bruk denne funksjonen til å forvarme ovnen til ønsket temperatur så raskt som mulig. Funksjonen er ikke egnet til tilberedning av mat.

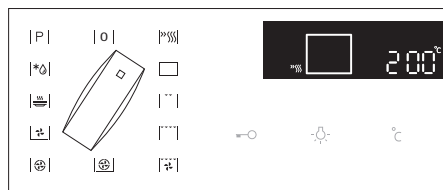

Drei VALGBRYTEREN FOR  
TILBEREDNINGSSYSTEM til hurtig  
forvarming.  
FORHÅNDSINNSTILT TEMPERATUR vises.  
Denne temperaturen kan endres.

 Når ovnen er slått på, vil den varmes opp. Symbolet °C blinker på displayet. Når den innstilte temperaturen er nådd, er forvarmingen ferdig, og du hører et lydsignal. Lydsignalet kan slås av ved å trykke på en knapp, og det stopper automatisk etter et minutt.

## OVER- OG UNDERELEMENT

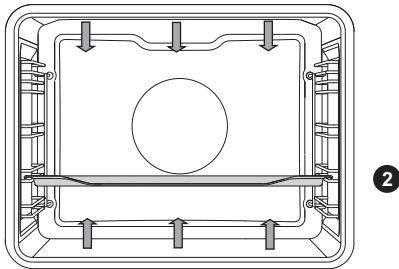

Varmeelementene i bunnen og taket av ovnsrommet stråler jevn varme ut i ovnen.

### Steke kjøtt:

Bruk emaljert, herdet glass, leirgryter eller støpejernsform eller langpanne. Stekebrett av rustfritt stål er ikke egnet, for de reflekterer varmen i for stor grad.

Sørg for nok væske under steking for å hindre at kjøttet blir brent. Snu kjøttet under tilberedningen. Steken vil holde seg saftigere hvis du dekker den til.

Matvare	Vekt (g)	Rille (nedenfra)	Temperatur (°C)	Tilberedningstid (minutter)
<b>KJØTT</b>				
Svinestek	1500	2	190-200	120-130
Svinekam	1500	2	190-200	120-140
Svinerull	1500	2	190-200	120-140
Kjøttpudding	1500	2	200-210	60-70
Oksestek	1500	2	190-210	120-140
Oksestek, godt stekt	1000	2	200-210	40-60
Kalverull	1500	2	180-200	90-120
Lam indrefilet	1500	2	190-200	100-120
Kaninstek	1500	2	190-200	100-120
Hjorteskank	1500	2	190-200	100-120
<b>FISK</b>				
Brasert fisk	1000	2	210	50-60

## Steke kaker

Bruk bare ett nivå og mørke stekebrett eller langpanner. På lyse stekebrett eller langpanner vil bruningen av bakverket bli dårligere, fordi slikt utstyr vil reflektere varmen. Sett alltid kakeformene på risten. Ta ut risten hvis du bruker stekebrettet som følger med. Steketiden blir kortere hvis ovnen er forvarmet.

Matvare	Rille (nedenfra)	Temperatur (°C)	Tilbered- ningstid (minutter)
<b>BAKVERK</b>			
Grønnsakgrateng	2	190-200	30-35
Sufflé	2	190-200	30-35
Boller og rundstykker*	2	200-220	30-40
Brød*	2	180-190	50-60
Loff*	3	180-190	45-55
Bokhvetebrød*	3	180-190	45-55
Helkornbrød*	3	180-190	45-55
Rugbrød*	3	180-190	45-55
Speltbrød*	3	180-190	45-55
Valnøttkake	2	180	55-60
Sukkerbrød*	3	160-170	25-30
Ostekake	2	170-180	65-75
Muffins	3	170-180	25-30
Fylte horn	3	200-210	25-30
Piroger med kålfyll*	3	185-195	25-40
Fruktkake	3	160-170	40-50
Små marengs	3	120	90
Boller med syltetøy (fylt gjærbakst)	2	170-180	30-35

Tips	Bruksområde
Er kaken gjennomstekt?	<ul style="list-style-type: none"> <li>• Stikk en tannpirker eller et stekespidd ned øverst i kaken. Hvis det ikke er spor av deig når tannpirkeren eller stekespiddet trekkes ut, er kaken gjennomstekt.</li> <li>• Slå av ovnen og bruk restvarmen.</li> </ul>
Falt kaken sammen?	<ul style="list-style-type: none"> <li>• Sjekk oppskriften.</li> <li>• Bruk mindre væske neste gang.</li> <li>• Legg merke til miksetiden når du bruker små mikser, hurtigmikser osv.</li> </ul>
Er kaken for lys under?	<ul style="list-style-type: none"> <li>• Bruk mørkt stekebrett eller langpanne.</li> <li>• Sett stekebrettet en rille lenger ned, og slå på underelementet mot slutten av steking.</li> </ul>
Er kaken med saftig fyll ikke gjennomstekt?	<ul style="list-style-type: none"> <li>• Øk temperaturen og forleng steketiden.</li> </ul>



Langpannen må ikke plasseres på nederste rille.

## STOR GRILL, GRILLING

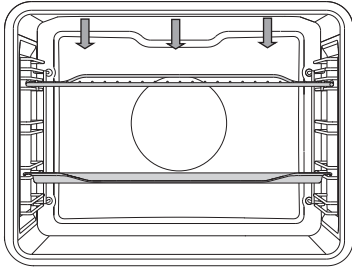

I modusen stor grill er overelementet og grillelementet i ovnstaket på.

Ved vanlig grilling er det bare grillelementet, en del av det store grillsettet, som er på.

Forvarm det infrarøde (grill) elementet i fem minutter.

Kontroller grillingen hele tiden. Kjøttet kan raskt bli brent på grunn av høy temperatur.

Steking med grillelement egner seg til sprø og fettfattig tilberedning av bratwurst, kjøtt- og fiskestykker (biff, filet, laksebiff eller -filet osv.) eller ristet brød.

Når du griller direkte på risten, må du smøre den med olje for å hindre at kjøttet setter seg fast. Sett risten på fjerde rille. Sett dryppannen på første eller andre rille. Når du griller i langpanne, må du passe på at det er nok væske for å unngå at maten blir brent. Snu kjøttet under tilberedningen.

Etter grillingen rengjør du ovnen, tilbehøret og redskapene.

### Grilltabell - liten grill

Type mat	Vekt (g)	Rille (nedenfra)	Temperatur (°C)	Tilberedningstid (minutter)
<b>KJØTT</b>				
Biff, blodig	180 g/stk.	4	240	18-21
Svinenakkefilet	180 g/stk.	4	240	18-22
Koteletter	180 g/stk.	4	240	20-22
Grillpølser	100 g/stk.	4	240	11-14
<b>RISTET BRØD</b>				
Ristet brød	/	4	240	3-4
Enkle smørbrød	/	4	240	5-7

## Grilltabell - stor grill

Type mat	Vekt (g)	Rille (nedenfra)	Temperatur (°C)	Tilberedningstid (minutter)
<b>KJØTT</b>				
Biff, blodig	180 g/stk.	4	240	14-16
Biff, godt stekt	180 g/stk.	4	240	18-21
Svinenakkefilet	180 g/stk.	4	240	19-23
Koteletter	180 g/stk.	4	240	20-24
Kalvefilet	180 g / skive	4	240	19-22
Grillpølser	100 g/stk.	4	240	11-14
Skinke/postei	200 g/stk.	4	240	9-15
<b>FISK</b>				
Laksebiff/-filet	600	3	240	19-22
<b>RISTET BRØD</b>				
6 skiver loff	/	4	240	1.5-3
4 skiver firkornbrød	/	4	240	2-3
Enkle smørbrød	/	4	240	3.5-7

Når du griller i langpanne, må du passe på at det er nok væske for å unngå at maten blir brent. Snu kjøttet under tilberedningen.

Når du steker ørret, må du klappe fisken tørr med et papirhåndkle. Krydre på innsiden; dekk med olje på utsiden og legg fisken på risten. Ikke snu fisken under steking.



**Hold alltid ovnsdøren lukket når du bruker grillelementet (infrarødt).**

**Grillelement, rist og annet ovnstilbehør blir svært varmt under grillingen. Derfor må du bruke grytekluter og kjøttklyper.**

## GRILLING MED VIFTE

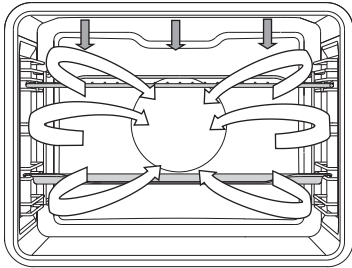

I denne modusen aktiveres grillelementet og viften samtidig. Passer til grilling av kjøtt, fisk og grønnsaker.

(se beskrivelse og tips for GRILLING.)

Matvare	Vekt (g)	Rille (nedenfra)	Temperatur (°C)	Tilberedningstid (minutter)
<b>KJØTT</b>				
And*	2000	2	150-170	80-100
Svinestek	1500	2	160-170	60-85
Svinekam	1500	2	150-160	120-160
Svineskank	1000	2	150-160	120-140
Halv kylling	600	2	180-190	25 (side 1) 20 (side 2)
Kylling	1500	2	210	60-65
<b>FISK</b>				
Ørret*	200 g/stk.	2	170-180	45-50

## VARMLUFT OG UNDERELEMENT

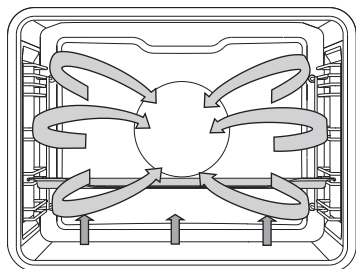

Underelementet, varmluftselementet og varmluftsviften er i funksjon. Passer til steking av pizza, eplepai og fruktkaker.

(Se beskrivelse og tips for OVER- og UNDERELEMENT.)

Matvare	Rille (nedenfra)	Temperatur (°C)	Tilberedningstid (minutter)
Ostekake, mørdeig	2	150-160	65-80
Pizza*	2	200-210	15-20
Quiche Lorraine, mørdeig	2	180-200	35-40
Eplepai, gjærdeig	2	150-160	35-40
Eplestrudel, butterdeig	2	170-180	45-65



## Steking med steketermometer (modellavhengig)



I denne modusen stiller du inn ønsket temperatur på matkjernen. Ovnen vil stå på til kjøttets kjerne når innstilt temperatur. Temperaturen måles med steketermometeret.

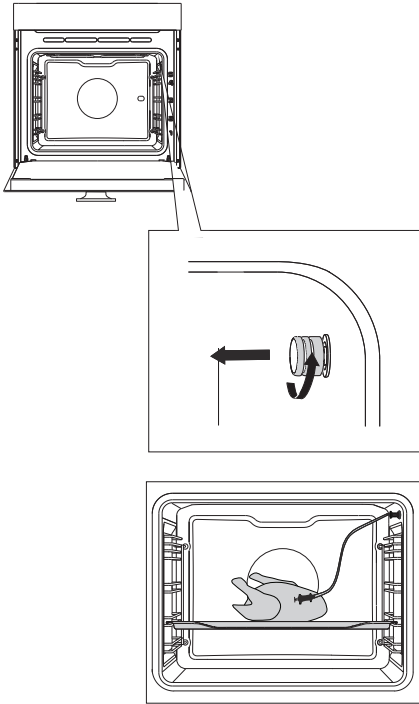

**1** Fjern metalldekslet (kontakten sitter øverst til høyre på veggen i ovnsrommet).

**2** Sett støpslet til steketermometeret i kontakten, og stikk termometeret inn i maten. (hvis noen klokkeinnstillinger er aktivert, vil de bli slettet.)



**3** Drei VALGBRYTEREN FOR TILBEREDNINGSSYSTEM (varmluft og underelement). Symbolet, innstilt temperatur for ovnsrommet og innstilt temperatur for steketermometeret vises på displayet. Trykk på START-knappen.

- 1 Temperatur i ovnsrommet
- 2 Steketermometeretemperatur



Gjeldende temperatur i ovnsrommet og gjeldende steketermometeretemperatur vises på displayet under drift. Temperaturen kan justeres under drift.

Når den innstilte kjernetemperaturen er nådd, slås ovnen av.

Du blir varslet om dette med et lydsignal, som du kan slå av ved å berøre en knapp. Etter ett minutt opphører lydsignalet automatisk. Klokken vises på displayet.

Etter tilberedningen setter du beskyttelsesdekslet tilbake på plass på kontakten til steketermometeret.



**Bruk bare steketermometeret som er beregnet til bruk sammen med din ovn.**

**Pass på at steketermometeret ikke berører varmeelementet under tilberedningen.**

**Når tilberedningen er ferdig, er steketermometeret svært varmt. Vær forsiktig så du ikke brenner deg.**

## VARMLUFT

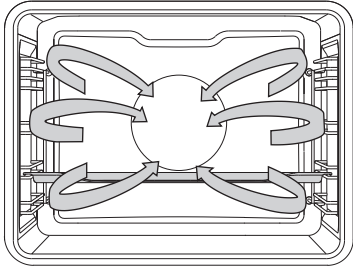

Varmluftselementet og viften er i funksjon. Viften som er montert i ovns bakvegg, sørger for kontinuerlig sirkulasjon av den varme luften rundt steken eller bakverket.

### Steke kjøtt:

Bruk emaljert, herdet glass, leirgryter eller støpejernsform eller langpanne. Stekebrett av rustfritt stål er ikke egnet, for de reflekterer varmen i for stor grad.

Sørg for nok væske under steking for å hindre at kjøttet blir brent. Snu kjøttet under steking. Steken vil holde seg saftigere hvis du dekker den til.

Matvare	Vekt (g)	Rille (nedenfra)	Temperatur (°C)	Tilberedningstid (minutter)
<b>KJØTT</b>				
Svinestek, inkl. skinn	1500	2	170-180	140-160
Svinebuk	1500	2	170-180	120-150
Kylling, hel	1200	2	180-190	60-80
And	1700	2	160-170	120-150
Gås	4000	2	150-160	180-200
Kalkun	5000	2	150-170	180-220
Kyllingbryst	1000	2	180-190	70-85
Fylt kylling	1500	2	170-180	100-120

## Steke kaker

Forvarming anbefales.

Forskjellige småkaker kan stekes på stekebrett på flere nivåer samtidig (2. og 3. rille)

Vær oppmerksom på at steketiden kan variere selv om man bruker de samme stekebrettene. Kakene på det øverste stekebrettet kan være ferdige før de på det laveste.

Sett alltid kakeformene på risten. Ta ut risten hvis du bruker stekebrettet som følger med.

For jevn brunng må du passe på at kjeksene har samme tykkelse.

Matvare	Rille (nedenfra)	Temperatur (°C)	Tilberedningstid (minutter)
<b>BAKVERK</b>			
Kake	2	150-160	45-60
Sukkerbrød	2	150-160	25-35
Smuldrekake	2	160-170	25-35
Fruktkake, sukkerbrød	2	150-160	45-65
Plumkake	2	150-160	30-40
Rullekake*	2	160-170	15-25
Fruktkake, mørdeig	2	160-170	50-70
Challah (flettet brød)	2	160-170	35-50
Eplestrudel	2	170-180	40-60
Pizza*	2	190-210	25-45
Småkaker, mørdeig*	3	150-160	15-25
Småkaker, trykte*	3	150-160	15-28
Småkaker, gjærbakst	3	170-180	20-35
Småkaker, butterdeig	3	170-180	20-30
Kaker med krem	3	180-190	25-45
<b>FROSNE BAKVERK</b>			
Strudel med epler og cottage cheese	3	170-180	50-70
Ostekake	3	160-170	65-85
Pizza	3	170-180	20-30
Stekte poteter, ovnsklare*	3	170-180	20-35
Kroketter, ovnsbakte	3	170-180	20-35
Yoghurt	3	40	240



Langpannen må ikke plasseres på nederste rille.

## UNDERELEMENT OG VIFTE

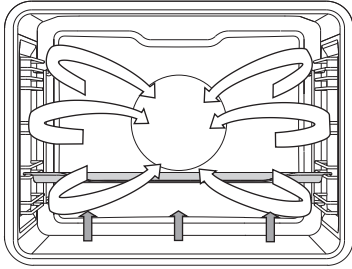

Dette brukes til steking av gjærbakst som heves langsomt og til konservering av frukt og grønnsaker. Bruk andre rille og et stekebrett slik at varmluften kan sirkulere på oversiden av brettet.

Type mat	Rille (nedenfra)	Temperatur	Tilberedningstid (minutter)
<b>FRUKT</b>			
Jordbær	2	180	20-30
Steinfrukt	2	180	25-40
Fruktmos	2	180	25-40
<b>GRØNNSAKER</b>			
Sylteagurker	2	180	25-40
Bønner/gulrøtter	2	180	25-40

## KONSERVERING

Tilbered maten som skal konserveres og gjør klar glassene. Bruk tradisjonelle glass med gummipakning og glasslokk. Ikke bruk glass med gjengede LOKK eller metallokk og metallbokser. Kontroller at glassene har samme størrelse, er fylt med samme innhold og er tett forseglet.

Hell 1 liter varmt vann i langpannen (ca. 70 °C) og plasser 6 1-liters glass i langpannen. Sett langpannen i ovnen på andre rille.

Følg med glassene under konservering. Kokes til innholdet i glassene begynner å koke opp - når det begynner å boble i det første glasset.

Matvare	Mengde (L)	T = 170 °C - 180 °C til det begynner å boble i glassene/til væsken i glassene begynner å koke	Temperatur når koking begynner - når bobler vises	Hviletid i ovnen (min.)
<b>FRUKT</b>				
Jordbær	6×1 l	40-55	Slå av	25
Steinfrukt	6×1 l	40-55	Slå av	30
Fruktmos	6×1 l	40-55	Slå av	35
<b>GRØNNSAKER</b>				
Sylteagurker	6×1 l	40-55	Slå av	30
Bønner, gulrøtter	6×1 l	40-55	120 °C, 60 min	30

## ECO-TILBEREDNING

ECO

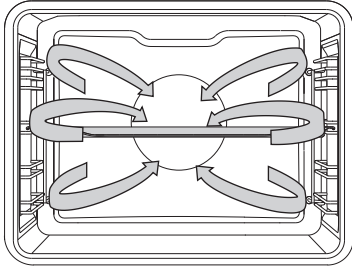

Varmluftselementet og viften er i funksjon. Viften som er montert i ovnens bakvegg, sørger for kontinuerlig sirkulasjon av den varme luften rundt steken eller bakverket.

Type mat	Rille (nedenfra)	Temperatur (°C)	Steketid (min)
<b>KJØTT</b>			
Svinestek, 1 kg	3	190	140-160
Svinestek, 2 kg	3	190	150-180
Oksestek, 1 kg	3	200	120-140
<b>FISK</b>			
Hel fisk, 200 g/stk.	3	190	40-50
Fiskefilet, 100 g/stk.	3	200	25-35
<b>BAKVERK</b>			
Småkaker formet med småkakepresse	3	170	20-25
Små cupcakes	3	180	25-30
Rullekake	3	180	15-25
Fruktkake, mørdeig	3	180	55-65
<b>GRØNNSAKER</b>			
Gratinerte poteter	3	180	40-50
Lasagne	3	190	40-50
<b>FROSSET MAT</b>			
Pommes frites, 1 kg	3	210	25-40
Kyllingsmedaljonger, 0,7 kg	3	210	25-35
Fiskepinner, 0,6 kg	3	210	20-30



Langpannen må ikke plasseres på nederste rille.

## TINING



Når denne funksjonen er aktiv, brukes bare luftsirkulasjon. Ingen varmeelementer er på. Mat egnet for tining inkluderer kaker med krem eller smørbasert fyll, andre kaker og bakverk, brød, rundstykker, boller og dypfrossen frukt.

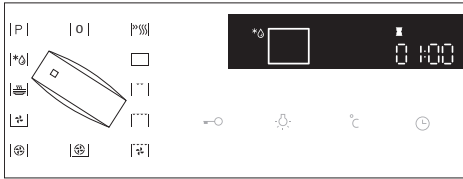

Drei VALGBRYTEREN FOR TILBEREDNINGSSYSTEM til tining. TID vises. Denne tiden kan endres. Trykk på START-knappen.

I de fleste tilfeller anbefales det å ta maten ut av emballasjen (husk å fjerne metallklips og -klemmer).

Etter halve tiden bør maten snus, omrøres eller skilles fra hverandre hvis den henger sammen.



# VEDLIKEHOLD OG RENGJØRING



Husk å koble apparatet fra strømmettet og vent til det er avkjølt.

Barn skal ikke rengjøre apparatet eller utføre vedlikeholdsoppgaver uten tilsyn av voksne.

## Aluminiumflater

Rengjør aluminiumsflatene med ikke slipende, flytende rengjøringsmiddel beregnet for slike overflater. Ha rengjøringsmiddelet på en våt klut og rengjør flaten. Deretter skyller du flaten med vann. Ikke ha rengjøringsmiddel direkte på aluminiumsflaten.

Ikke bruk slipende rengjøringsmidler eller svamper.

Merk! Overflaten må ikke komme i kontakt med ovnsrengjøringspray, for det kan føre til synlig og permanent skade.

## Front og side i rustfritt stål på kabinettet

(modellavhengig)

Rengjør overflaten med et mildt rengjøringsmiddel (såpeskum) og en myk svamp som ikke lager riper i materialet. Ikke bruk slipende rengjøringsmidler eller rengjøringsmidler som inneholder løsemidler, det kan ødelegge overflatelaget på kabinettet.

## Lakkerte overflater og plastdeler

(modellavhengig)

Ikke rengjør brytere og knapper, dørhåndtak, klebemerker og merkeskilt med slipende rengjøringsmiddel eller slipende rengjøringsmaterialer, spritbaserte rengjøringsmiddel eller sprit.

Fjern eventuelle flekker straks med en myk, ikke slipende klut og litt vann slik at du ikke ødelegger overflaten.

Du kan også bruke spesielle rengjøringsmidler og materialer beregnet for slike overflater. Følg alltid instruksene fra produsenten av rengjøringsmidlene.



Den aluminiumsbelagte overflaten må ikke komme i kontakt med ovnsrengjøringspray, for dette kan føre til synlig og permanent skade.

# VANLIG RENGJØRING AV OVNER

Du kan bruke standard rengjøringsprosedyre for å fjerne gjenstridig smuss i ovnen (bruke rengjøringsmiddel eller ovnsspray). Etter en slik rengjøring må rester av rengjøringsmiddelet fjernes omhyggelig.

Rengjør ovnen og tilbehøret etter bruk for å forhindre at flekker brennes fast i overflaten. Den letteste måten å fjerne fett på er å bruke varmt såpeskum når ovnen fortsatt er varm.

Til gjenstridig skitt og smuss bruker du vanlige rengjøringsmidler for ovner. Skyll deretter ovnen grundig med rent vann for å fjerne alle rester etter rengjøringsmiddelet. Ikke bruk aggressive rengjøringsmidler, slipende rengjøringsmidler, slipende svamper, flekk- eller rustfjerningsmidler osv.

Rengjør tilbehøret (stekebrett, langpanner, rister osv.) med varmt vann og oppvaskmiddel.

Ovnen, ovnsrommet og stekebrettene er belagt med et spesielt emaljebelegg for å oppnå en glatt og motstandsdyktig overflate. Dette spesialbelegget gjør det enklere å gjøre rent ved romtemperatur.

# AUTOMATISK RENGJØRING AV OVNE - PYROLYSE

Denne funksjonen innebærer automatisk rensing av ovn, stekebrett og langpanne ved høy temperatur. Under denne prosessen brennes fettrester og andre urenheter opp og blir til aske.

Under pyrolysen kan mat- og fettrester ta fyr. Derfor må synlig skitt og matrester fjernes fra ovnsrommet før du starter programmet.



**Før pyrolytisk rengjøring må alt utstyr fjernes fra ovnen (inkludert teleskopskinner).**

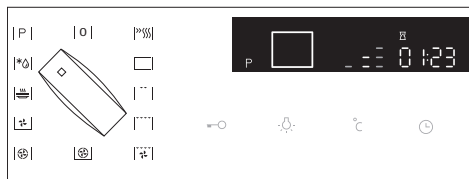

**1** Drei VALGBRYTEREN FOR TILBEREDNINGSSYSTEM til "P". Renskekraftnivået og tiden vises.

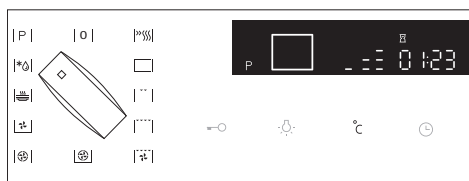

**2** Velg ønsket renseskraft. Berør knappen TEMPERATUR og dreii INNSTILLINGSBRYTEREN (-/+).

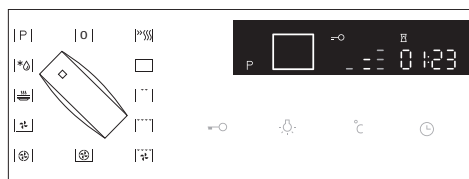

**3** Etter en viss tid låses ovnsdøra automatisk for din egen sikkerhet. Nøkkelsymbolet vises på displayet.



Det kan komme ubehagelig lukt fra ovnen under rensesprosessen. Når ovnen er avkjølt, tørker du av den med en fuktig klut. Tørk av ovnsdøra og de tilstøtende flatene i pakkingsområdet. Ikke gni pakningen.

Under rensingen blir apparatet svært varmt på utsiden. Ikke heng brennbare gjenstander som kjøkkenhåndklær eller lignende på frontpanelet til apparatet.



**Ikke prøv å åpne ovnsdøren mens det automatiske rensprogrammet pågår. Programmet kan avsluttes. Fare for forbrenning!**

Under pyrolysen kan det komme ubehagelig lukt fra apparatet. Derfor anbefaler vi at rommet luftes ut.

Når det pyrolytiske rensprogrammet er ferdig og ovnen er avkjølt, fjerner du asken fra ovnen med en fuktig klut. Ikke gni pakningen.

For gjennomsnittlig bruk av ovnen anbefaler vi å kjøre pyrolysefunksjonen en gang i måneden.

## RENGJØRE STEKEBRETT OG LANGPANNE I OVNEN:



**Før du starter den pyrolytiske rengjøringen, må du bruke glideskinnene som følger med (modellavhengig).**

Etter bruk må stekebrett og langpanne rengjøres med varmt vann og oppvaskmiddel, tørkes av med en klut og settes i 2. og 3. glideskinne. Ikke sett stekebrettet eller langpannen på nederste glideskinne.



Under pyrolytisk rengjøring kan stekebrett og langpanne delvis misfarges og miste litt glans. Dette har ingen betydning for bruken av utstyret.



Når du bruker det pyrolytiske rensprogrammet til å rengjøre stekebrett og langpanne, er ovnsrommet kanskje ikke helt rent når programmet er ferdig.

# TA UT OG RENGJØRE SKINNENE

Bruk bare vanlig rengjøringsmiddel til rengjøring av skinnene.

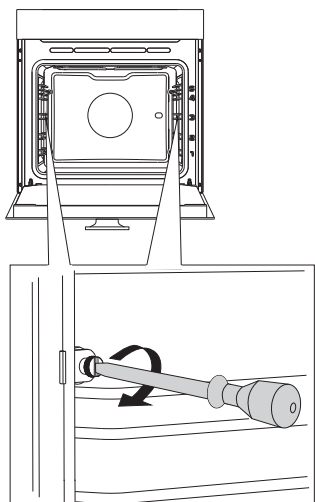

**1** Løsne skruen.

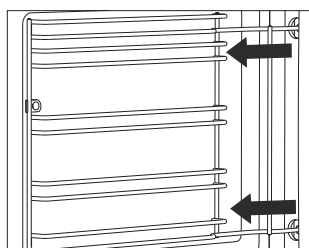

**2** Fjern skinnene fra hullene i bakveggen.



Etter rengjøringen strammer du skruene på skinnene igjen med en skrutrekker.

# TA UT OG SETTE INN OVNSDØRA

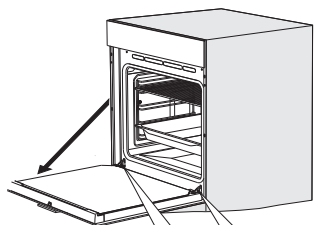

**1** Først åpner du døra helt (så langt det går an).

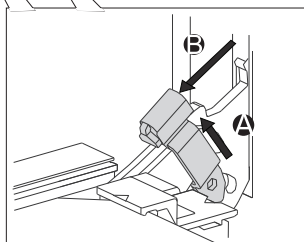

**2** Løft hengselfestene litt opp og trekk døra mot deg.

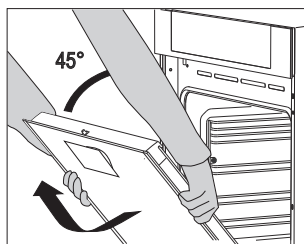

**3** Lukk døra langsomt til 45-graders vinkel (i forhold til helt lukket dør); deretter løfter du opp døra og trekker den ut.

 Sett døren på plass i motsatt rekkefølge. Hvis døra ikke åpnes eller lukkes på riktig måte, må du kontrollere om hengslene er i flukt med hengselfestene.



Når du setter døra tilbake på plass, må du alltid kontrollere at hengselholderne sitter riktig i hengselfestene for å unngå plutselig lukking av hovedhengslet som er koblet til en kraftig fjær. Hvis hovedfjæren er tilkoblet, er det fare for personskaide.

## DØRLÅS (modellavhengig)

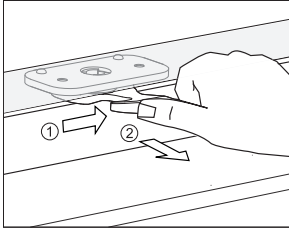

For å åpne dørlåsen trykker du låsen forsiktig mot høyre med tommelen samtidig som du trekker døren utover.

 **Når ovnsdøren lukkes, går dørlåsen automatisk tilbake til utgangsposisjonen.**

## DEAKTIVERE OG AKTIVERE DØRLÅSEN

 **Ovnen må være helt avkjølt.**

Åpne ovnsdøren.

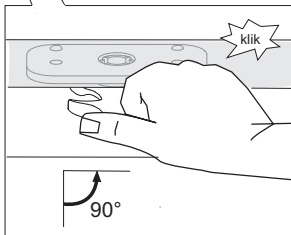
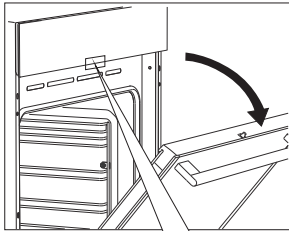

Trykk dørlåsen 90° mot høyre med tommelen til du merker et klikk. Dørlåsen er nå deaktivert.

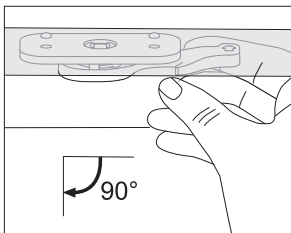

For å aktivere dørlåsen på nytt åpner du ovnsdøren og trekker låsen mot deg med høyre pekefinger.

## **MYK DØRÅPNING** (modellavhengig)

Ovnsdøra er utstyrt med et system som demper døråpningskraften, dette starter i 75-graders vinkel.

## **MYK DØRLUKKING** (modellavhengig)

Ovnsdøra er utstyrt med et system som demper dørlukkingskraften, dette starter i 75-graders vinkel. Dette systemet sikrer enkel, stille og smidig lukking av døra. Et forsiktig trykk (til 15-graders vinkel i forhold til lukket dørposisjon) er nok til at døra automatisk lukkes mykt igjen.



**Hvis du bruker for mye kraft til å lukke døra, reduseres virkningen av systemet eller systemet kobles ut av sikkerhetsgrunner.**



# TA UT OG SETTE INN GLASSRUTEN I OVNSDØRA

Glassruten i ovnsdøra kan rengjøres fra innsiden, men da må den først fjernes. Ta av ovnsdøren (se kapitlet "Ta ut og sette på plass ovnsdøra").

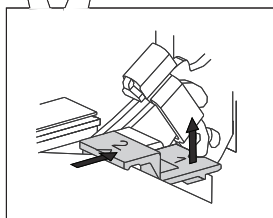
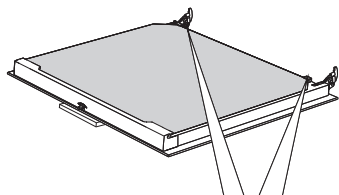

**1** Løft holderne på venstre og høyre side litt opp (merke 1 på holderen), og trekk dem bort fra glasset (merke 2 på holderen).

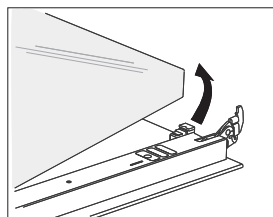

**2** Hold i underkanten av glassruten, løft den litt opp slik at den ikke lenger er festet til holderen og ta den av.

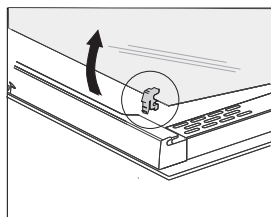

**3** For å fjerne den tredje glassruten (bare på enkelte modeller) løfter du den opp og tar den ut. Fjern også gummipakningene på glassruten.



Glassruten settes på plass igjen på samme måte, bare i motsatt rekkefølge. Merkene (halvsirkel) på døra og glassruten skal overlappe hverandre.

# SKIFTE LYSPÆRE

Lyspærer er forbruksvare og dekkes ikke av garantien. Før du skifter lyspære, må du ta ut stekebrett, langpanne rist og skinner.

Bruk en stjerneskrutrekker.  
(halogenpære: G9, 230 V, 25 W)

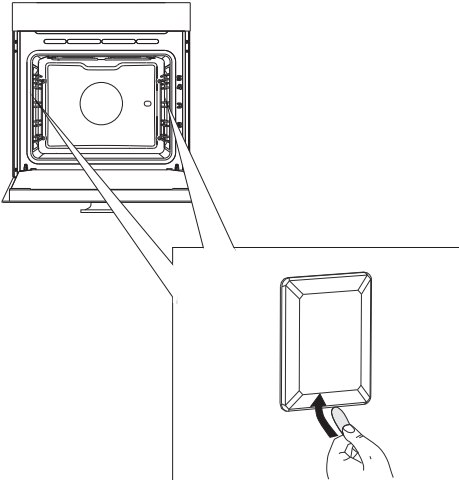

- 1** Bruk en flat skrutrekker til å løsne lampedekslet og ta det av.

MERK! Vær forsiktig så du ikke skader emaljen.

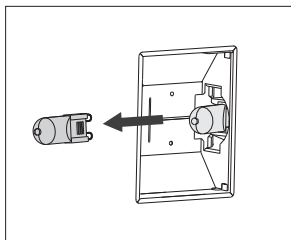

- 2** Fjern halogenpæren.

 Bruk beskyttelse for å unngå å brenne deg.

# FEILSØKINGSTABELL

Problem/feil	Årsak
<b>Sensorene reagerer ikke, displayet er frosset.</b>	Koble apparatet fra strømmettet i noen minutter (fjern sikringen eller slå av hovedbryteren). Koble deretter apparatet til strømmettet på nytt og slå det på.
<b>Hovedsikringen i boligen utløses ofte.</b>	Ta kontakt med en tekniker.
<b>Ovnslyset virker ikke.</b>	Fremgangsmåten ved skifting av lyspære er beskrevet i kapitlet Rengjøring og vedlikehold
<b>Kaken er ikke gjennomstekt.</b>	Valgte du riktig temperatur og oppvarmingssystem? Er ovnsdøren lukket?
<b>En feilkode vises (E1, E2, E3 osv.).</b>	Det er en feil i den elektroniske modulen. Koble apparatet fra strømmettet noen minutter. Deretter kobler du det til igjen og stiller inn riktig klokkeslett. Hvis feilen fremdeles vises, tar du kontakt med en servicetekniker.

Ta kontakt med autorisert tekniker hvis problemet vedvarer til tross for at instruksjonene ovenfor følges. Reparasjon eller garantikrav på grunn av feil tilkobling eller feil bruk av apparatet dekkes ikke av garantien. I slike tilfeller må brukeren selv betale reparasjonsutgiftene.



**Før reparasjoner startes, må apparatet kobles fra strømmettet (ved å ta ut sikringen eller ved å trekke støpselet ut fra veggkontakten).**

# KASSERING

---



Emballasjen er laget av miljøvennlige materialer som kan resirkuleres, kastes eller destrueres uten å skade miljøet. Derfor er emballasjematerialene merket for dette formålet.

Symbolet på produktet eller emballasjen indikerer at produktet ikke skal behandles som vanlig husholdningsavfall. Produktet må leveres til godkjent mottak for elektrisk og elektronisk avfall.

Riktig avfallshåndtering av produktet bidrar til å forebygge eventuelle negative konsekvenser for miljø og helse. Slike negative konsekvenser kan bli resultatet ved feil avhending av produktet. Vennligst ta kontakt med lokale renovasjonsmyndigheter, renovasjonsfirma eller forretningen der du kjøpte produktet, for mer informasjon om avfallshåndtering av produktet.

*Vi forbeholder oss retten til å foreta endringer i bruksanvisningen.*







MULTI\_IL\_60\_PIROLIZA



no (08-20)