

SK

PODROBNÝ NÁVOD NA OBSLUHU PRE VOĽNE STOJACU CHLADNIČKU S MRAZNIČKOU

gorenje

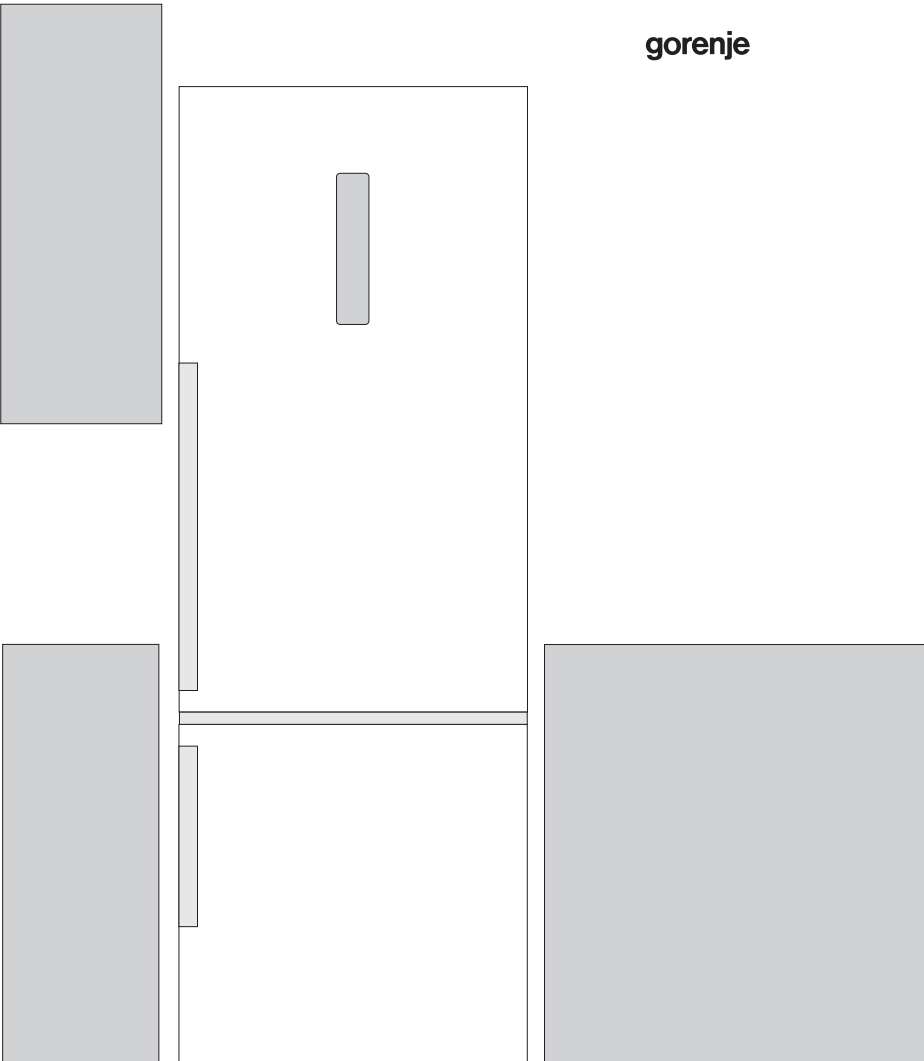

Ďakujeme Vám za dôveru, ktorú ste preukázali kúpou nášho spotrebiča. Prajeme Vám veľa potešenia pri jeho používaní.

Tento spotrebič je určený výhradne pre použitie v domácnosti.

Chladnička s mrazničkou (ďalej: spotrebič) sa skladá z dvoch častí: horná časť je chladnička a dolná časť je mraznička.

Chladnička je určená na skladovanie čerstvých potravín pri teplote nad 0°C.

Mraznička sa používa v domácnostiach na zmrazovanie čerstvých potravín a pre dlhodobé skladovanie mrazených potravín (až do jedného roka, v závislosti od typu potravín).

OBSAH

4 DÔLEŽITÉ POZNÁMKY A OPATRENIA	ÚVOD
10 NIEKOĽKO TIPOV, AKO UŠETRIŤ ENERGIU S VAŠOU KOMBINOVANOU CHLADNIČKOU S MRAZNIČKOU	
11 POPIS SPOTREBIČA	POPIS SPOTREBIČA
12 INŠTALÁCIA A PRIPOJENIE	
15 ZMENA SMERU OTVÁRANIA DVIER	
17 OBSLUHA SPOTREBIČA	
28 VNÚTORNÉ VYBAVENIE SPOTREBIČA	
33 ODPORÚČANÉ ROZLOŽENIE JEDLA V SPOTREBIČI	
34 USKLADNENIE JEDLA V CHLADNIČKE	USKLADNENIE A ZMRAZOVANIE POTRAVÍN
36 USKLADNENIE JEDLA V ZÁSUVKE FRESHACTIVE	
37 USKLADNENIE POTRAVÍN V ZÁSUVKE ZEROZONE	
38 SKLADOVANIE POTRAVÍN V PRIESTORE ZEROZONE*	
40 ZMRAZOVANIE A SKLADOVANIE ZMRAZENÝCH POTRAVÍN	
40 Priebeh zmrazovania	
41 Dôležité upozornenia k zmrazovaniu čerstvých potravín	
41 Skladovanie priemyselne zmrazených potravín	
42 Doba skladovania zmrazených potravín	
42 Rozmrazenie zmrazených potravín	
43 ROZMRAZENIE SPOTREBIČA	ROZMRAZENIE A ČISTENIE SPOTREBIČA
44 ČISTENIE SPOTREBIČA	
45 ODSTRANOVANIE PROBLÉMOV	OSTATNÉ
47 INFORMÁCIA O HLUKU SPOTREBIČA	

DÔLEŽITÉ POZNÁMKY A OPATRENIA

i PRED PRVÝM POUŽITÍM SPOTREBIČA

Pred pripojením spotrebiča do elektrickej siete si pozorne prečítajte tento návod na použitie, ktorý opisuje spotrebič a jeho správne a bezpečné použitie. Návod na použitie platí pre viacero typov/modelov spotrebiča; preto sa nemusia všetky tu opísané nastavenia a vybavenie vzťahovať na váš spotrebič. Odporúčame ponechať si tento návod na použitie do budúcnosti a pripojiť ho k spotrebiču v prípade jeho ďalšieho predaja.

Návod na použitie zahŕňa verziu/model mrazničky NO FROST, ktorá je vybavená ventilátorom a proces rozmrazovania je automatický (platí len pre vybrané modely).

Skontrolujte, či nie je spotrebič poškodený alebo nevykazuje žiadne chyby. Ak zistíte, že je váš spotrebič poškodený, oznámte to predajcovi, od ktorého ste ho kúpili.

Pred pripojením spotrebiča do elektrickej siete nechajte spotrebič stáť vo vertikálnej polohe minimálne 2 hodiny. Takto znížite riziko porúch v dôsledku prepravy chladiaceho systému.

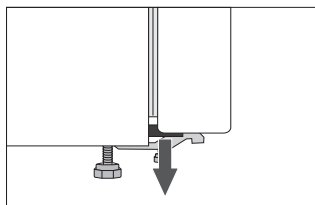

Rozpery sú umiestnené v rohoch dverí.

Odstráňte ich a vložte priložené hmoždinky do týchto drážok (iba pri niektorých modeloch).



DÔLEŽITÉ BEZPEČNOSTNÉ POKYNY



Varovanie! Nebezpečenstvo požiaru /horľavé materiály.

Spotrebič musíte pripojiť do elektrickej siete a uzemniť v súlade s platnými normami a predpismi.

Varovanie! Na pripojenie zariadenia do elektrickej siete nepoužívajte elektrické rozdeľovače alebo prenosné zdroje.

Pred čistením spotrebiča ho odpojte od elektrickej siete (vyberte napájací kábel zo zásuvky).

Varovanie! Ak je poškodený prívodný kábel, aby sa zabránilo vzniku nebezpečenstva, musí byť vymenený výrobcom, jeho servisným zástupcom alebo osobou s podobnou kvalifikáciou.

Varovanie! Pri umiestňovaní zariadenia sa uistite, že prívodný kábel nie je zachytený alebo poškodený.

Ak LED osvetlenie nefunguje, obráťte sa na servisného technika. Nepokúšajte sa opravovať LED osvetlenie svojpomocne, pretože hrozí nebezpečenstvo kontaktu s vysokým napätím!



UPOZORNENIE! Vo vnútri spotrebiča nepoužívajte žiadne elektrické zariadenia okrem tých, ktoré povoľuje výrobca tejto chladničky s mrazničkou.



UPOZORNENIE! Nepoužívajte mechanické pomôcky alebo iné prostriedky na urýchlenie priebehu rozmrazovania okrem tých, ktoré odporúča výrobca.



UPOZORNENIE! Uistite sa, že je spotrebič nainštalovaný podľa návodu, aby ste sa vyhli nebezpečenstvu spôsobenému jeho zlou stabilitou.

Nebezpečenstvo omrzlín

Mrazené potraviny si nikdy nedávajte do úst a ani ich nechytajte, pretože to môže spôsobiť omrzliny.

Ochrana detí a citlivých osôb

Toto zariadenie nesmú používať osoby (vrátane detí) so zníženými fyzickými, zmyslovými alebo mentálnymi schopnosťami alebo s nedostatočnými skúsenosťami a znalosťami, pokiaľ nebudú pod dozorom osoby zodpovednej za ich bezpečnosť alebo nebudú poučení o používaní zariadenia.

Deti musia byť neustále pod dozorom a musí byť zabezpečené, že sa nebudú so zariadením hrať.

Deti nesmú vykonávať údržbu a čistenie bez dohľadu.

Odstráňte obalový materiál určený na ochranu spotrebiča alebo jeho príslušných častí počas prepravy a udržiavajte ho mimo dosahu detí.

Predstavuje riziko poranenia alebo zadusenia.

Pri likvidácii použitého spotrebiča odpojte napájací kábel, odstráňte dvere a police nechajte v ňom. Takto zamedzíte tomu, aby sa deti v spotrebiči zavreli, prípadne vymkli.

Len pre európske trhy

Toto zariadenie môžu používať deti od veku ôsmich rokov a osoby so zníženými fyzickými, zmyslovými a mentálnymi schopnosťami alebo s nedostatočnými skúsenosťami a znalosťami, ak sú pod dohľadom, alebo boli poučené o bezpečnom používaní zariadenia a ak chápu všetky riziká spojené s jeho používaním.

Deti sa so spotrebičom nesmú hrať.

Deti nesmú vykonávať údržbu a čistenie bez dohľadu.

Deti vo veku 3 až 8 rokov môžu vkladať veci do chladiaceho zariadenia a vykladať ich.

Upozornenia ohľadom chladiva

Spotrebič obsahuje malé množstvo plynu R600a, ktorý je šetrný k životnému prostrediu, no zároveň horľavý. Uistite sa, že žiadne časti chladiaceho systému nie sú poškodené. Únik plynu nie je nebezpečný pre životné prostredie, ale môže spôsobiť poranenie očí alebo požiar.

V prípade úniku plynu poriadne miestnosť vyvetrajte, odpojte spotrebič zo siete a zavolajte servisného technika.

DÔLEŽITÉ INFORMÁCIE OHĽADOM POUŽITIA SPOTREBIČA

Varovanie! Tento spotrebič je určený pre použitie v domácnosti a na podobné účely, ako napr.:

- v kuchynkách pre personál v obchodoch, kanceláriách a iných pracovných prostrediach;
- na farmách, pre klientov v hoteloch, motelloch a iných ubytovacích zariadeniach;
- v zariadeniach, ktoré ponúkajú nocľah s raňajkami;
- v kateringových a podobných nekomerčných prevádzkach.

i UPOZORNENIE! Udržujte vetracie otvory v kryte spotrebiča alebo v zabudovanej štruktúre voľné a priechodné.

Spotrebič nesmiete používať vonku ani ho vystavovať dažďu.

V tomto spotrebiči neuskladňujte výbušné látky ako aerosólové plechovky s horľavými pohonnými hmotami.

V prípade, že spotrebič bude mimo prevádzky dlhšiu dobu, vypnite ho pomocou príslušného tlačidla a odpojte ho zo siete. Vyprázdňte spotrebič, rozmrazte ho, vyčistite a nechajte dvere pootvorené.

V prípade chyby alebo poruchy napájania mrazničku neotvárajte, pokiaľ nebola vypnutá viac ako 16 hodín. Po uplynutí tejto doby mrazené potraviny použite alebo zaistite, aby boli dostatočne chladené (napr. v náhradnom spotrebiči).

Technické informácie o spotrebiči

Typový štítok sa nachádza vo vnútri spotrebiča. Sú na ňom uvedené údaje týkajúce sa elektrického napätia, celkového (brutto) a úžitkového (netto) objemu, typu a množstva chladiwa a informácie o triedach klímy.

Ak je typový štítok v inom jazyku, ako ste zvolili, alebo v jazyku, ktorý sa vo vašej krajine nepoužíva, vymeňte ho za ten, ktorý je súčasťou dodávky.



OCHRANA ŽIVOTNÉHO PROSTREDIA

Balenie je vyrobené z materiálov šetrných k životnému prostrediu, ktoré sa dajú recyklovať, zlikvidovať alebo zničiť bez poškodenia životného prostredia.



Likvidácia starého spotrebiča

Aby ste chránili životné prostredie, odovzdajte starý spotrebič do autorizovaného zberného strediska domácich spotrebičov.

Predtým urobte nasledovné:

- odpojte spotrebič zo siete;
- nenechávajte deti hrať sa s ním.



UPOZORNENIE! Nepoškodte chladiaci okruh. Takto zabránite znečisteniu prostredia.



Značka na výrobku alebo na jeho obale znamená, že s výrobkom by sa nemalo narábať ako s bežným domovým odpadom. Výrobok by sa mal odnieť do autorizovaného centra určeného na spracovanie odpadu z elektrických a elektronických zariadení. Správna likvidácia výrobku pomôže zabrániť negatívnym vplyvom na životné prostredie a zdravie ľudí, ktoré by sa mohli objaviť v prípade nesprávnej likvidácie výrobku. Pre podrobnejšie informácie o likvidácii a spracovaní výrobku kontaktujte príslušný miestny orgán zodpovedný za spracovanie odpadov, spoločnosť na likvidáciu odpadov alebo obchod, v ktorom ste výrobok zakúpili.

NIEKOĽKO TIPOV, AKO UŠETRIŤ ENERGIU S VAŠOU KOMBINOVANOU CHLADNIČKOU S MRAZNIČKOU

- Dodržiavajte pokyny na inštaláciu.
- Neotvárajte dverka častejšie, než je nutné.
- Občas skontrolujte, či môže za spotrebičom vzduch voľne prúdiť.
- Kondenzačnú jednotku pripevnenú na zadnej stene spotrebiča musíte udržiavať v čistote (pozrite časť “ Čistenie prístroja “).
- Ak je tesnenie poškodené alebo uvoľnené, vymeňte ho čo najskôr.
- Potraviny ukladajte v uzavretých nádobách alebo iných vhodných obaloch.
- Pred vložením uvareného jedla do chladničky, dbajte na to, aby bolo jedlo vychladnuté na izbovú teplotu.
- Zmrazené potraviny rozmrazujte v chladiacom priestore.
- Vyberte zásuvky z mrazničky ako je popísané v návode na obsluhu , aby ste mohli využiť celý interiér.
- Mrazničku s manuálnym rozmrazovaním rozmrazujte, keď vrstva námrazy dosiahne na povrchu hrúbku asi 3-5 mm.
- Uistite sa, že police sú rovnomerne rozložené a že jedlo je usporiadané tak, aby umožňovalo voľný obeh vzduchu (pozor dodržiavajte odporúčané usporiadanie potravín, ako je popísané v návode).
- V zariadeniach, ktoré sú vybavené ventilátorom dbajte na to, aby otvory ventilátora neboli zakryté.
- Ak nepotrebujete ventilátor alebo ionizér, vypnite ich kvôli zníženiu spotreby energie.

POPIS SPOTREBIČA

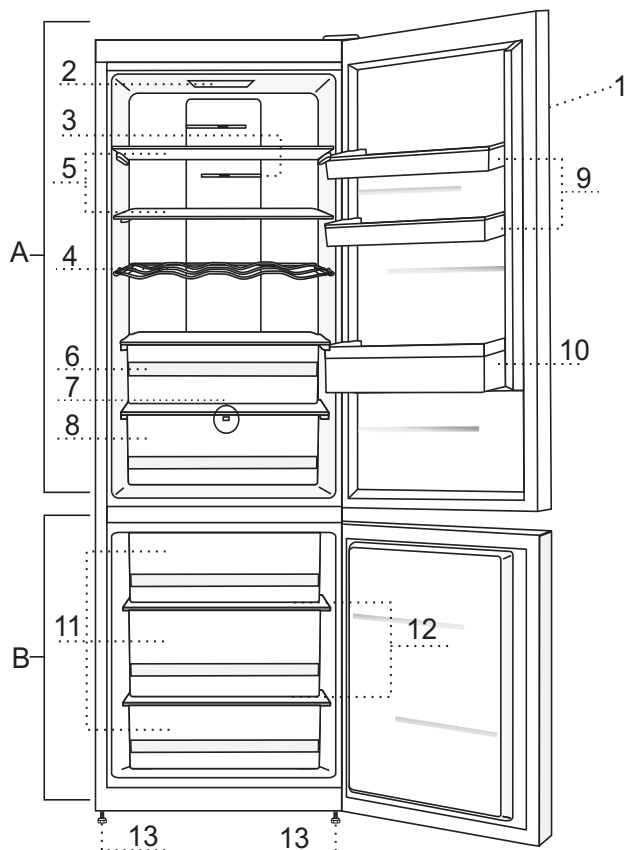

A Chladnička

- 1 Ovládací panel
- 2 vnútorné LED osvetlenie chladničky
- 3 IonAir inozátor vzduchu (+ hl. vypínač on/off)
- 4 Regál na fľaše
- 5 Vysúvateľná sklenená polica (výškovo nastaviteľná)
- 6 Zásuvka FreshActive/ZeroZone
- 7 VitalLED svetlo*
- 8 CrispActive/CrispZone zásobník na ovocie a zeleninu s reguláciou vlhkosti
- 9 Priehradka SimpleSlide vo dverách, výškovo nastaviteľná
- 10 Priehradka na fľaše

B Mraznička/ZeroZone**

- 11 Mraziace zásobníky / Oblasť ZeroZone
- 12 Sklenené police
- 13 Nožička

- Vnútrore vybavenie (zariadenie) spotrebiča sa môže líšiť v závislosti od modelu.
- Zásuvky sú chránené proti vypadnutiu. Aby ste vysunuli zásuvku zo spotrebiča, otvorte ju, potom nadvihnite prednú časť a vytiahnite von.

** Mraznička/ZeroZone je nastaviteľná oblasť, ktorá môže byť použitá ako mraziaci priestor alebo ZeroZone. Po prvom zapnutí spotrebiča bude fungovať ako mraznička.

* Iba niektoré modely

INŠTALÁCIA A PRIPOJENIE

VÝBER MIESTNOSTI

- Spotrebič nainštalujte do suchej a dobre vetranej miestnosti. Spotrebič bude pracovať správne, ak bude okolitá teplota v intervale uvedenom v tabuľke. Trieda spotrebiča je uvedená na typovom štítku / nálepke so základnými informáciami o spotrebiči.

Trieda	Teplota
SN (pod normál)	od +10°C do +32°C
N (normálna)	od +16°C do +32°C
ST (subtropická)	od +16°C do +38°C
T (tropická)	od +16°C do +43°C

Upozornenie: Uistite sa, že miestnosť, kde je spotrebič nainštalovaný je dostatočne veľká. Na každých 8 gramov chladiva by mal byť priestor najmenej 1 m³. Množstvo chladiva je uvedené na typovom štítku vo vnútri spotrebiča.

INŠTALÁCIA SPOTREBIČA

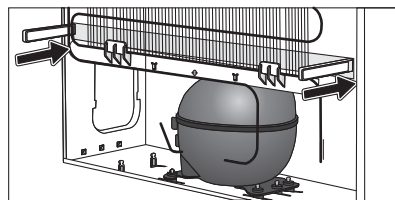
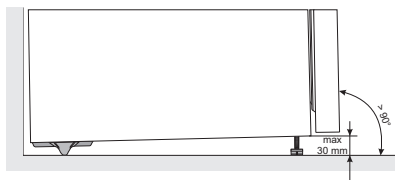

Inštaláciu spotrebiča by mali vykonávať aspoň dve osoby, aby ste sa vyhlí akémukoľvek zraneniu, alebo poškodeniu spotrebiča.

- Spotrebič musí byť vyrovnaný alebo mierne naklonený, dozadu na pevnom mieste. V prednej časti je spotrebič vybavený dvomi nastaviteľnými nožičkami, ktoré môžete použiť na vyváženie spotrebiča. V zadnej časti sú kolieska pre ľahšiu inštaláciu spotrebiča (iba pri niektorých modeloch).
- Medzi spotrebičom a akýmkoľvek kusom nábytku nad ním, by mal byť priestor minimálne 5 cm, aby sa umožnilo primerané chladenie kondenzačnej jednotky.
- Spotrebič sa dodáva s dvomi rozperami, ktoré by mali byť inštalované v dolnej časti telesa spotrebiča, aby sa zabránilo umiestneniu spotrebiča príliš blízko steny. Spotrebič môže byť tiež nainštalovaný bez týchto rozpier; ale môže to zvýšiť spotrebu energie.
- Nevystavujte spotrebič priamemu slnečnému žiareniu a neumiestňujte ho do blízkosti akéhokoľvek zdroja tepla. Ak sa tomu nedá vyhnúť, nainštalujte izolačnú dosku.

- Spotřebič může stát volně sám, alebo ho môžete umiestniť vedľa nábytku alebo steny. Berte do úvahy priestor potrebný na úplne otvorenie dverí, aby ste mohli vytiahnuť zásuvky a police (pozri inšalačnú schému).

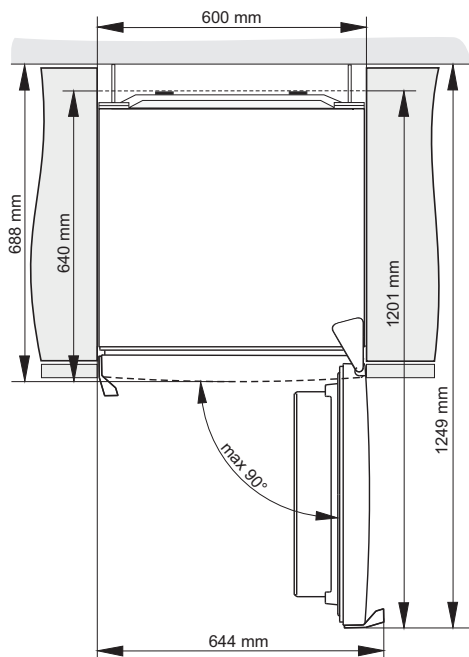

Upozornenie: Pri umiestnení spotrebiča do verzie Side by Side je potrebné zakúpiť a nainštalovať anti-rosný (anti-kondenzačný) set.

Kód pre objednanie sady:

Suchá miestnosť (relatívna vlhkosť pod 60%)	Spotrebiče s výškou 1850 mm	Spotrebiče s výškou 2000 mm
KOVOVÁ LIŠTA (INOX)	576604	576606
PLASTOVÁ LIŠTA		
BIELA	672114	672118
ŠEDÁ	672115	672117
ČIERNA	672116	672120
Vlhká miestnosť (relatívna vlhkosť nad 60%)*	Spotrebiče s výškou 1850 mm	Spotrebiče s výškou 2000 mm
KOVOVÁ LIŠTA (INOX)	558776*	558855*

* Z bezpečnostných dôvodov by mal spotrebič inštalovať iba autorizovaný servisný technik !

PRIPOJENIE SPOTREBIČA

- Spotrebič pripojte do elektrickej siete pomocou sieťového kábla. Zásuvka v stene by mala byť vybavená uzemňovacím kontaktom (bezpečnostná zásuvka). Menovité napätie a frekvencia sú uvedené na typovom štítku / nálepke so základnými informáciami o spotrebiči.
- Spotrebič musí byť pripojený do elektrickej siete a uzemnený v súlade s platnými normami a smernicami. Spotrebič zvládne krátkodobé odchýlky od nominálneho napätia, ale nie väčšie ako +/- 6%.

ZMENA SMERU OTVÁRANIA DVIER

Potrebné náradie: zastrkávaci kľúč č. 8, skrutkovač Phillips, torx 25, plochý skrutkovač.

Zmenu smeru otvárania dvier by mali vykonávať najmenej dve osoby.

1. Odstráňte krytku horného pántu (A) a krytku z konektora (B1).
2. Odpojte konektor (C), odskrutkujte horný pánt (D) a odstráňte horné dvere (E).
3. Odstráňte bočné panely (F) a (G), potom odskrutkujte a odstráňte stredný panel (H).
4. Presuňte horný pánt (A) a konektor a kábel na opačnú stranu. Založte všetky tri panely (F), (G), a (H). Uistite sa, že kábel je vedený drážkami v paneloch tak, ako pred demontážou.
5. Potom odstráňte krycie poistky (I), odskrutkujte stredný pánt (J) a odstráňte dolné dvere (K) z dolného pántu (L).
6. Nakloňte spotrebič dozadu, odskrutkujte dolný pánt (L) a nožičku (M) a nainštalujte ich na opačnú stranu. Uistite sa, že podložka je nainštalovaná tak, ako pred demontážou.
7. Presuňte ložiska dveri (N) a uchyty (S), na druhu stranu.
8. Založte stredný pánt (J) na dolné dvere (K) a založte dolné dvere na dolný pánt (L). Upevnite stredný pánt (dvere by mali byť pritom otvorené). Nezabudnite založiť podložky (O) a krycie poistky (I) tak, ako boli umiestnené pred demontážou.
9. Založte horné dvere (E) na stredný pánt (J). Odstráňte krycie poistky (P) a (B2). Pripojte znovu konektor (C) a upevnite horný pánt.
10. Nainštalujte nad horný pánt (A), krytku konektora (B1), a krycie čiapočky (P) a (B2).
11. Zmena smerovania rukoväte (R): odstráňte poistky / čiapočky, odskrutkujte skrutky a upevnite rukoväť na opačnú stranu.
Založte poistky / čiapočky na opačnú stranu.

Poznámka: Krok 11 (výmena rukoväte) možno preskočiť pri spotrebičoch s integrovanou rukoväťou.

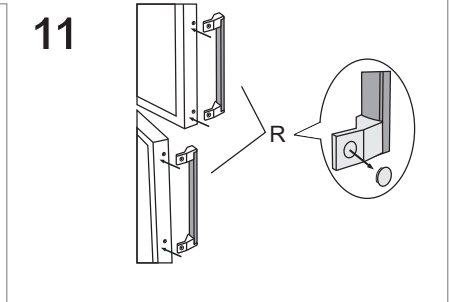
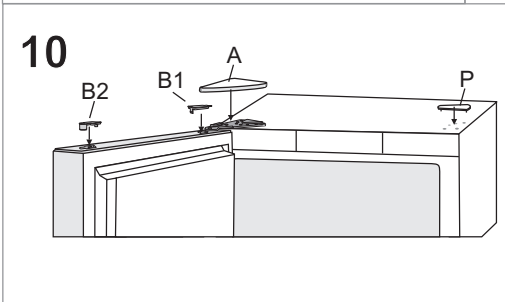
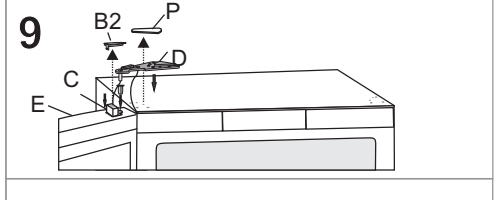
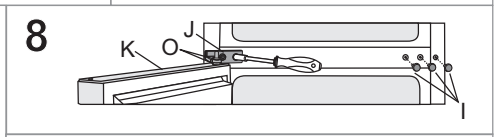
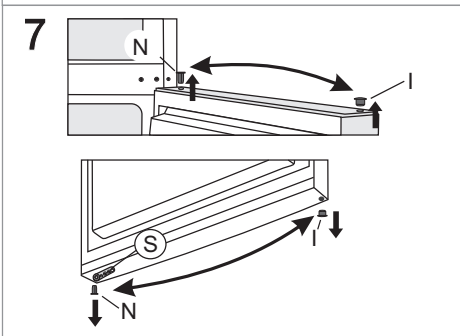
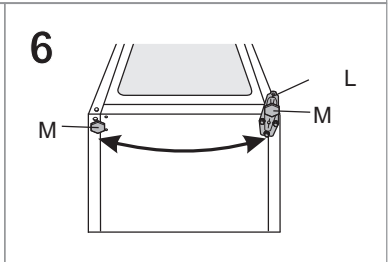
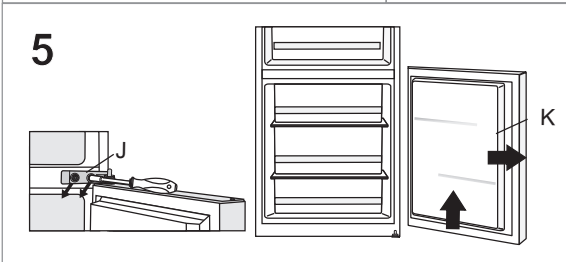
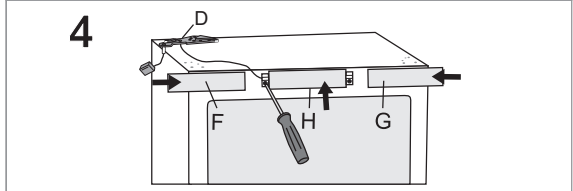
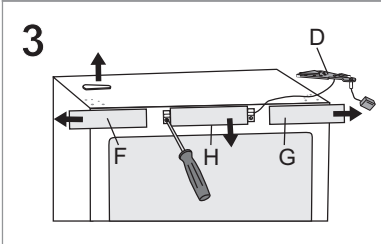
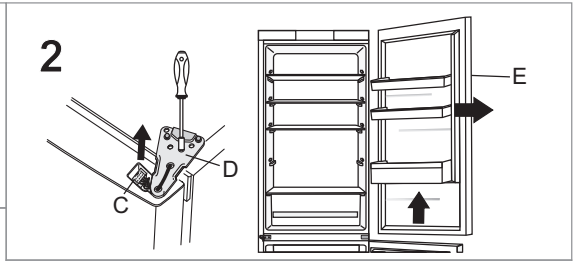
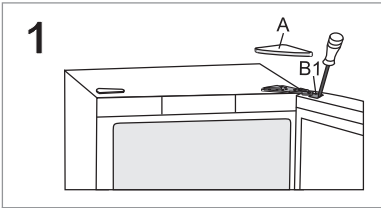

OBSLUHA SPOTREBIČA

OVLÁDACÍ PANEL 1

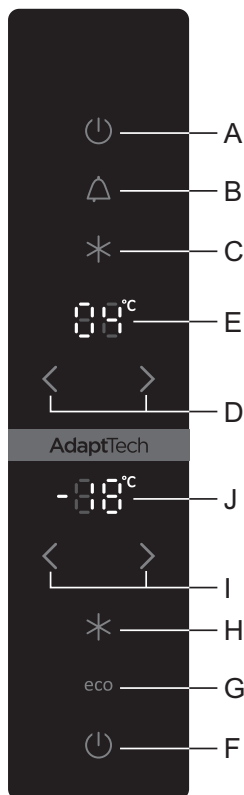

- A Tlačidlo zapnutia spotrebiča a vypnutia chladiacej časti
- B Tlačidlo vypnutia zvukového upozornenia
- C Zapnutie / vypnutie super chladenia
- D Ovládače teploty chladiacej časti
- E Displej teploty chladiacej časti
- F Tlačidlo zapnutie mraziacej časti a vypnutia spotrebiča
- G Zapnutie / vypnutie funkcie ECO
- H Zapnutie / vypnutie funkcie super zmrazenia
- I Ovládače teploty mraziacej časti
- J Displej teploty mraziacej časti

ZAPNUTIE / VYPNUTIE SPOTREBIČA ON/OFF

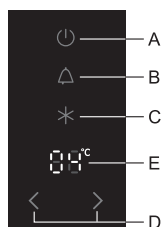

Zapnutie spotrebiča: Spotrebič zapnete krátkym stlačením tlačidla **A**.

Tento model umožňuje zapnúť iba mraziacu časť, zatiaľ čo chladiaca časť je vypnutá. Toto nastavenie môžete vykonať dvoma spôsobmi:

- krátkym stlačením tlačidla **F** zapnete iba mraziacu časť; alebo
- najskôr krátkym stlačením tlačidla **A** zapnete celý spotrebič. Potom stlačte a držte (tri sekundy) tlačidlo **A**, aby ste vypili chladiacu časť.

Keď znovu stlačíte tlačidlo **A**, chladiaca časť sa zapne späť.

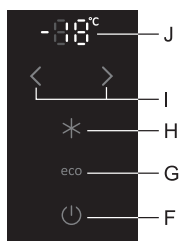

Vypnutie spotrebiča: Spotrebič vypnete stlačením a podržaním (tri sekundy) tlačidla **F** (výstraha: spotrebič zostáva napájaný, t. j. stále je v ňom elektrický prúd).

REGULÁCIA TEPLoty

- Teplotu chladiacej časti nastavíte pomocou tlačidiel **D**:
< nižšia teplota ; > vyššia teplota.
- Teplotu v mraziacej časti môžete nastaviť od +1°C to +9°C.
- Po stlačení niektorého z tlačidiel **I**, bude na displeji **J** blikať posledné nastavenie teploty. Pomocou tlačidiel **I** nastavte požadovanú teplotu. Tri sekundy po stlačení posledného tlačidla sa posledné nastavenie teploty uloží pre mraziacu časť.
- Odporúčané nastavenie je 4°C.

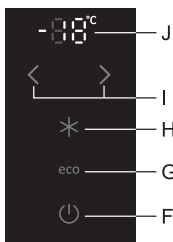

- Teplotu v mraziacej časti nastavíte pomocou tlačidiel **I**:
 - < nižšia teplota ;
 - > vyššia teplota.
- Teplotu v mraziacej časti môžete nastaviť od -24°C do -16°C.
- Po stlačení niektorého z tlačidiel **I**, bude na displeji **J** blikať posledné nastavenie teploty. Pomocou tlačidiel **I** nastavte požadovanú teplotu. Tri sekundy po stlačení posledného tlačidla sa posledné nastavenie teploty uloží pre mraziacu časť.
- Odporúčané nastavenie je -18°C.

FUNKCIA ZVÝŠENIA MRAZIACEHO VÝKONU (SUPER MRAZENIE)

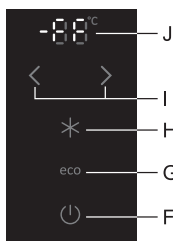

- Použite toto nastavenie po prvom zapnutí spotrebiča, pred čistením, alebo 24 hodín pred vložením veľkého množstva jedla.

Zapnutie funkcie zvýšenia mraziaceho výkonu (super mrazenia): Stlačte tlačidlo **H**. Na displeji **J** sa objaví **FF**.

Ak zvýšenie mraziaceho výkonu nedeaktivujete manuálne, deaktivuje sa automaticky po približne 2 dňoch. Potom sa teplota v mraziacej časti vráti k poslednej nastavenej hodnote.

EXTRÉMNE ZMRAZOVANIE (HORNÁ ZÁSUVKA MRAZIACEJ ČASTI)

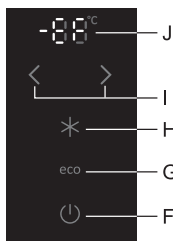

- Aby ste rýchlo zamrazili čerstvé jedlo, použite funkciu **XtremeFreeze**, ktorá je aktívna iba v hornej zásuvke mraziacej časti. Spustí sa intenzívny prúd chladného vzduchu v tejto časti spotrebiča. Rýchlejšie zmrazovanie zachová viac vitamínov, minerálov a živín v jedle počas dlhšej doby.

Zapnutie funkcie zvýšenia mraziaceho výkonu (XtremeFreeze): Stlačte tlačidlo **H** a držte ho najmenej 3 sekundy. Na displeji **J** sa objaví **EF**.

- Pri tomto nastavení bude kompresor nepretržite bežať a teplota v mraziacej časti bude značne klesať.
- Ak nastavenie nedeaktivujete manuálne (stlačením tlačidla »H«), deaktivuje sa automaticky po približne jednom dni. Teplota mraziacej časti sa vráti k poslednému nastaveniu.
- Použite toto nastavenie na zmrazenie menších množstiev jedla (do 2 kilogramov) v hornej zásuvke. Pri zmrazovaní väčšieho množstva jedla bude nastavenie aktivované 12 hodín pred vložením jedla do mrazničky.

ZVÝŠENIE CHLADIACEHO VÝKONU (SUPER CHLADENIE – SUPER COOLING) (CHLADIACA ČASŤ)

- Použite toto nastavenie pri prvom spustení spotrebiča, pred čistením, alebo pred vložením veľkého množstva jedla.

Zapnutie funkcie zvýšenia chladiaceho výkonu (super cool): Stlačte tlačidlo **C**.

Ak funkciu nedeaktivujete manuálne, deaktivuje sa automaticky po približne šiestich hodinách. Teplota v chladiacej časti sa vráti k poslednému nastaveniu.

UPOZORNENIE NA VYSOKÚ TEPLOTU

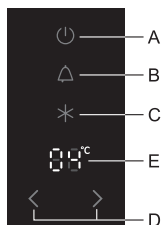

Ak je teplota vo vnútri spotrebiča príliš vysoká, aktivuje sa zvukové upozornenie (**prerušovaný tón**) a tlačidlo **B** bude blikať.

- Potvrďte a vypnite zvukové upozornenie stlačením tlačidla **B**.
- Zvukové upozornenie bude aktivované každých 24 hodín, ak teplota vo vnútri spotrebiča nie je dostatočná a hrozí nebezpečenstvo pokazenja jedla. Upozornenie sa vypne automaticky,

ako náhle teplota v mraziacej časti klesne na úroveň, ktorá ďalej nepredstavuje riziko pokazenja jedla.

- Pri prvom zapnutí spotrebiča upozornenie na vysokú teplotu 24 hodín nefunguje, pretože spotrebič nedosiahol požadovanú teplotu. Takto sa vyhnute nechcenej aktivácii upozornenia.

Upozornenie na otvorené dvere chladničky: ak sú dvere chladiacej alebo mraziacej časti otvorené dlhšie ako 2 minúty, aktivuje sa zvukové upozornenie a tlačidlo **B** bude blikať. Keď dvere zatvoríte, upozornenie sa deaktivuje. Môžete ho tiež vypnúť stlačením tlačidla **B**.

FUNKCIA ECO

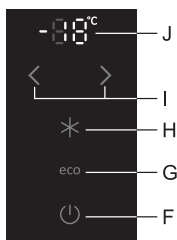

Funkciu **Eco** aktivujete stlačením tlačidla **G**. Keď je táto funkcia aktivovaná, spotrebič pracuje s optimálnymi nastaveniami.

BEZPEČNOSTNÁ POISTKA (ZÁMOK) (DETSKÁ POISTKA)

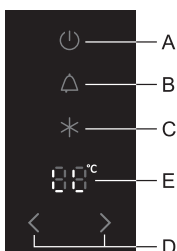

Použite túto funkciu, ak si neželáte manuálne upravovať nastavenia spotrebiča. Funkciu aktivujete stlačením a podržaním tlačidla **B** (tri sekundy); na displeji **E** sa objaví **LL**. Funkcia zablokuje všetky tlačidlá okrem **B**. Bezpečnostnú poistku (zámku) deaktivujete stlačením tlačidla **B** a jeho podržaním na tri sekundy.

OVLÁDACÍ PANEL 2

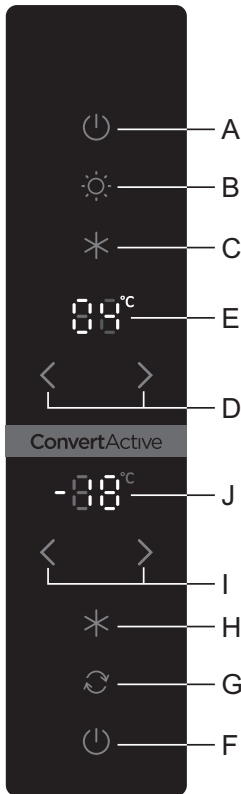

- A Tlačidlo zapnutia spotrebiča a vypnutia chladiacej časti
- B Tlačidlo zapnutia/vypnutia VitaLED osvetlenia
- C Zapnutie / vypnutie super chladenia
- D Ovládače teploty chladiacej časti
- E Displej teploty chladiacej časti
- F Tlačidlo zapnutie mraziacej časti a vypnutia spotrebiča
- G Tlačidlo Freezer/ZeroZone
- H Zapnutie / vypnutie funkcie super zmrazenia
- I Ovládače teploty mraziacej časti**
- J Displej teploty mraziacej časti**

ZAPNUTIE / VYPNUTIE SPOTREBIČA ON/OFF

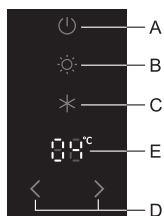

Zapnutie spotrebiča: Spotrebič zapnite krátkym stlačením tlačidla **A**.

Tento model umožňuje zapnúť iba mraziacu časť, zatiaľ čo chladiaca časť je vypnutá. Toto nastavenie môžete vykonať dvoma spôsobmi:

- krátkym stlačením tlačidla **F** zapnete iba mraziacu časť; alebo
- najskôr krátkym stlačením tlačidla **A** zapnete celý spotrebič. Potom stlačte a držte (tri sekundy) tlačidlo **A**, aby ste vypli chladiacu časť.

Keď znovu stlačíte tlačidlo **A**, chladiaca časť sa zapne späť.

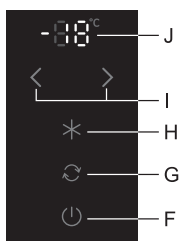

Vypnutie spotrebiča: Spotrebič vypnete stlačením a podržaním (tri sekundy) tlačidla **F** (výstraha: spotrebič zostáva napájaný, t. j. stále je v ňom elektrický prúd).

NASTAVENIE TEPLoty

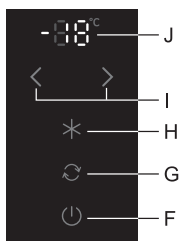
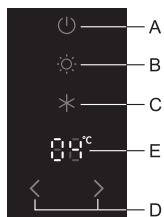

- **Priestor chladničky:** stlačením tlačidiel **D** nastavte teplotu priestoru chladničky medzi +1°C a +9°C. Pri aktivácii **ZeroZone** nastavte teplotu medzi +4°C a +9°C.
- **Priestor mrazničky:** stlačením tlačidiel **I** nastavte teplotu priestoru mrazničky medzi -24°C a -16°C. Displej **J** bude blikať, pokiaľ teplota v mrazničke nedosiahne nastavenú teplotu.
- **ZeroZone (pozri časť ZeroZone):** stlačením tlačidiel **I** nastavte teplotu **ZeroZone** priestoru medzi -2°C a +3°C. Displej **J** bude blikať, pokiaľ teplota v **ZeroZone** priestore nedosiahne nastavenú teplotu.

< nižšia teplota ; > vyššia teplota

Po nastavení teploty bude blikať displej **E** alebo **J**.

Nastavenie sa automaticky uloží po 3 sekundách.

FUNKCIA VITALED

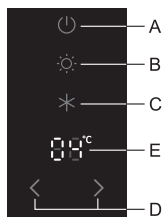

VitaLED: stlačením tlačidla **B** zapnete alebo vypnete VitaLED. Keď je zapnuté VitaLED, rozsvieti sa tlačidlo **B**. Keď je aktivovaná funkcia VitaLED zapne sa oranžové **LED** osvetlenie v priestore ovocia a zeleniny. V prípade prerušenia napájania, nebude funkcia VitaLED aktívna. VitaLED predlžuje čerstvosť potravín a umožňuje zachovať chuť a živiny. Použite ju len v nutných prípadoch, pretože zvyšuje spotrebu energie.

INTENZÍVNE CHLADENIE (PRIESTOR CHLADNIČKY)

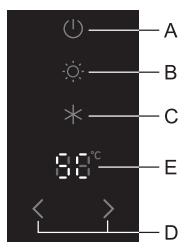

- Použite toto nastavenie pri prvom spustení spotrebiča, pred čistením, alebo pred vložením veľkého množstva jedla.

Zapnutie funkcie zvýšenia chladiaceho výkonu (super cool): Stlačte tlačidlo **C**. Na displeji **E** sa zobrazí »SC«.

Ak funkciu nedeaktivujete manuálne, deaktivuje sa automaticky po približne šiestich hodinách. Teplota v chladiacej časti sa vráti k poslednému nastaveniu.

INTENZÍVNE MRAZENIE (PRIESTOR MRAZNIČKY)

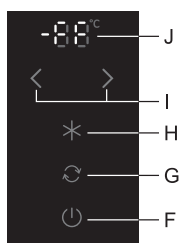

- Použite toto nastavenie po prvom zapnutí spotrebiča, pred čistením, alebo 24 hodín pred vložením veľkého množstva jedla.

Zapnutie funkcie zvýšenia mraziaceho výkonu (super mrazenia): Stlačte tlačidlo **H**. Na displeji **J** sa objaví **FF**.

Ak zvýšenie mraziaceho výkonu nedeaktivujete manuálne, deaktivuje sa automaticky po približne 2 dňoch. Potom sa teplota v mraziacej časti vráti k poslednej nastavenej hodnote.

**** Ak dolný priestor plní funkciu ZeroZone, tlačidlo H nemá žiadnu funkciu.**

EXTRÉMNE ZMRAZOVANIE (HORNÁ ZÁSUVKA MRAZIACEJ ČASTI)

- Aby ste rýchlo zamrazili čerstvé jedlo, použite funkciu **XtremeFreeze**, ktorá je aktívna iba v hornej zásuvke mraziacej časti. Spustí sa intenzívny prúd chladného vzduchu v tejto časti spotrebiča. Rýchlejšie zmrazovanie zachová viac vitamínov, minerálov a živín v jedle počas dlhšej doby.

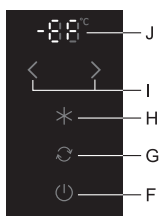

Zapnutie funkcie zvýšenia mraziaceho výkonu (XtremeFreeze): Stlačte tlačidlo **H** a držte ho najmenej 3 sekundy. Na displeji **J** sa objaví **EF**.

- Pri tomto nastavení bude kompresor nepretržite bežať a teplota v mraziacej časti bude značne klesať.
- Ak nastavenie nedeaktivujete manuálne (stlačením tlačidla **H**), deaktivuje sa automaticky po približne jednom dni. Teplota mraziacej časti sa vráti k poslednému nastaveniu.
- Použite toto nastavenie na zmrazenie menších množstiev jedla (do 2 kilogramov) v hornej zásuvke. Pri zmrazovaní väčšieho množstva jedla bude nastavenie aktívované 12 hodín pred vložením jedla do mrazničky.

SIGNALIZÁCIA VYSOKEJ TEPLoty

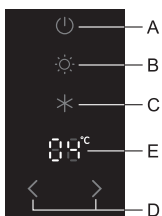

Ak je v spotrebiči príliš vysoká teplota, aktivuje sa signalizácia vysokej teploty (**prerušovaný tón**) a displeji teploty bliká.

- Signál vysokej teploty vypnete otvorením a zatvorením dverí.
- Signalizácia sa aktivuje každých 24 hodín, ak teplota v spotrebiči nie je dostatočne nízka a hrozí nebezpečenstvo pokazenja potravín. Signalizácia sa automaticky vypne, keď teplota v mrazničke klesne na úroveň, ktorá už nepredstavuje nebezpečenstvo pokazenja potravín.
- Po prvom zapnutí spotrebiča je zapnuté 24 hodinové oneskorenie signalizácie vysokej teploty.

Signalizácia otvorených dverí: ak sú dvere chladničky alebo mrazničky otvorené viac ako 2 minúty, aktivuje sa signál otvorených dverí. Po zatvorení dverí sa signalizácia automaticky deaktivuje.

BEZPEČNOSTNÁ POISTKA (ZÁMOK) (DETSKÁ POISTKA)

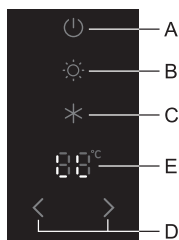

Použite túto funkciu, ak si neželáte manuálne upravovať nastavenia spotrebiča. Funkciu aktivujete stlačením a podržaním tlačidla **B** (tri sekundy); na displeji **E** sa objaví **LL**.

Funkcia zablokuje všetky tlačidlá okrem **B**. Bezpečnostnú poistku (zámku) deaktivujete stlačením tlačidla **B** a jeho podržaním na tri sekundy.

OVLÁDANIE PRIESTORU ZEROZONE

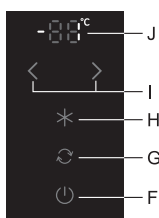

- Celý priestor mrazničky môže byť nastavený na **ZeroZone**. Teplota v tomto priestore sa pohybuje okolo 0°C alebo mierne pod. Preto v tomto priestore neskladujte potraviny, ktoré sú citlivé na nízku teplotu pretože môžu zmraznúť. Pred zapnutím funkcie ZeroZone vyberte z mrazničky zmrazené potraviny, aby sa zabránilo ich rozmrazeniu.
- **Zapnutie/vypnutie funkcie:** stlačte a podržte stlačené tlačidlo **G** na 5 sekúnd. Po aktivácii sa rozsvieti tlačidlo **G**.
- **Nastavenie teploty v ZeroZone:** stlačením tlačidiel **I** nastavte teploty medzi -2°C a +3°C.
- **ZeroZone môže fungovať aj keď sa priestor mrazničky vypne.**

Po prepnutí mrazničky do funkcie **ZeroZone** je potrebné počkať niekoľko hodín, než sa teplota zvýši na požadovanú hodnotu. Počas tejto doby bliká displej **J**.

- Teploty sú orientačné a sú závislé od nastavenej teploty v chladiacom priestore, teploty prostredia, frekvencie otvárania dverí a množstva vložených potravín. Vyššie teploty v priestore **ZeroZone** vedú k vyšším teplotám v chladiacom priestore a naopak. Nastavene upravte na prevádzkové podmienky.
- Ak spodný priestore slúži ako **ZeroZone**, teplotu v chladiacom priestore je možné nastaviť len v rozsahu od +4°C do +9°C. Toto nastavenie odporúčame len ak je teplota okolia medzi +16°C a +32°C. Pri vyšších teplotách to nie je možné, aby bolo zabezpečené dosiahnutie primeranej nízkej teploty.

VNÚTORNÉ VYBAVENIE SPOTREBIČA

(* Vybavenie závisí od modelu)

POLICA

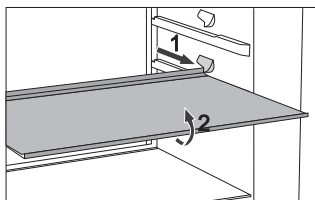

- Pre ľahší prístup k jedlu a vyčistenie, môžete police čiastočne vysunúť.
- Police môžete prispôsobiť vašim potrebám pomocou vodičok vo vnútri chladničky. Policu z chladničky vyberiete vysunutím až po bod, kým ju nezastavia vodička. Potom mierne nadvihnite prednú časť a vytiahnite úplne von. Rýchlo sa kaziaci tovar skladujte v zadnej časti police, kde je teplota najnižšia.

ROŠT NA FĽAŠE*

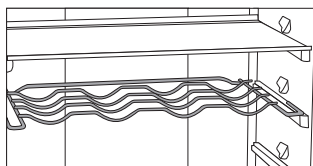

- Niektoré modely sú tiež vybavené roštom na fľaše. Držiak na fľaše je chránený proti neúmyselnému vysunutiu. Môžete ho vybrať von, iba keď je prázdny. Vyberiete ho miernym nadvihnutím v zadnej časti a vytiahnutím smerom k vám. Umiestnite držiak na fľaše tak, aby dĺžka fliaš nebránila správne zatvoreniu dvier. Držiak má maximálnu kapacitu nákladu 9 0,75 litrových fliaš alebo 13 kilogramov celkovej hmotnosti – pozri štítok na vnútornej pravej strane spotrebiča.
- Konzervy a plechovky môžete tiež umiestniť na rošt na fľaše (pozdĺžne alebo priečne).

CRISPACTIVE ZÁSObNÍK NA OVOCIE A ZELENINU S REGULÁCIou VLHKOSTI*

- CrispActive zásobník je určený na skladovanie ovocia a zeleniny. Keď aktivovaná funkcia VitaLED, zásobník je osvetlený oranžovým svetlom podobným vlnovej dĺžke ako slnko. Preto v zelenine a ovocí aj naďalej prebieha fotosyntéza. Z tohto dôvodu potraviny zachovávajú svoju čerstvosť, farbu, chuť, živiny, atď.
- Priehradka má zabudovaný regulátor vlhkosti, ktorý umožňuje nastavenie vlhkosti podľa množstva uskladneného jedla.

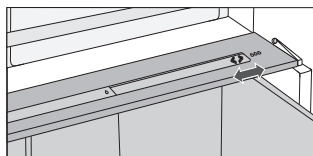

Menšie množstvo jedla – posuňte posúvny ovládač doprava;

Väčšie množstvo jedla – posuňte posúvny ovládač doľava;

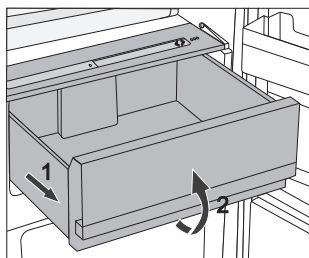

- Vytiahnutie priehradky von:
 - Vysuňte priehradku čo najviac ako sa dá. Potom nadvihnite prednú časť a vytiahnite von úplne.

CRISPZONE - PRIEHRADKA PRE OVOCIE A ZELENINU S REGULÁCIOU VLHKOSTI*

- Priehradka v dolnej časti chladničky je určená na odkladanie ovocia a zeleniny. Vytvára vlhkosť a zabraňuje vysušeniu jedla. Odkladajte jedlo vo vhodnom obale, aby ste zabránili úniku alebo nasatiu pachov. Priehradka má zabudovaný regulátor vlhkosti, ktorý umožňuje nastavenie vlhkosti podľa množstva uskladneného jedla.

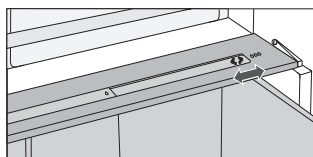

Menšie množstvá jedla – posuňte posúvny ovládač doprava;

Väčšie množstvá jedla – posuňte posúvny ovládač doľava;

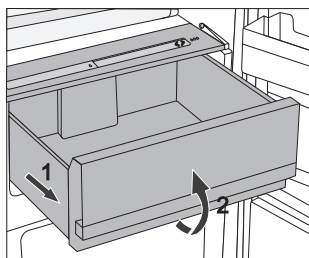

- Vytiahnutie priehradky von:
 - Vysuňte priehradku čo najviac ako sa dá. Potom nadvihnite prednú časť a vytiahnite von úplne.

VNÚTORNÁ STRANA DVIER CHLADNIČKY

Na dverách chladničky sú priehradky (police alebo priehradky) určené na uskladnenie syra, masla, vajec, jogurtov a iných malých balení, trúbiek, konzerv atď.) V dolnej časti dvier sa nachádza polica na fľaše.

NASTAVITELNÉ PRIEHRADKY VO DVERÁCH

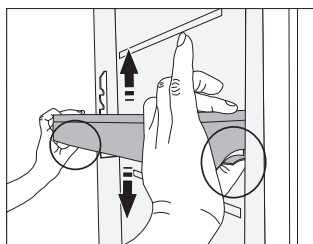

Výšku políc vo dverách možno nastaviť bez toho, aby ste museli policu vybrať z chladničky. Jednoducho zatiahnite za dve páčky na oboch stranách police smerom k sebe a posuňte policu smerom hore alebo dole podľa potreby.

Priehradku zo spotrebiča vytiahnete nadvihnutím (čo najviac ako to ide) a vytiahnutím von.

MULTIPRIEHRADKA (MULTIBOX)*

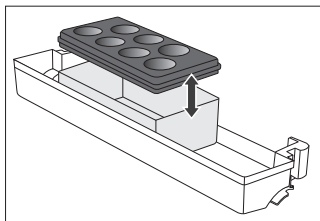

- Multipriehradka (**MultiBox**) ponúka tradičný spôsob uskladnenia jedla so silným alebo prenikavým zápachom, napr. zrelý syr, klobásky, cibuľa, maslo atď.
- Silikónový vrchnák poskytuje vzduchotesnosť, ktorá zabraňuje vysušeniu jedla a šíreniu zápachu v chladiacej časti.

- Silikónový vrchnák môžete tiež použiť ako držiak na vajcia alebo ľad.
- Ak vrchnák použijete ako držiak na vajcia, položte ho priamo na dno priehradky vo dverách a použite otvorenú dolnú časť Multipriehradky na uskladnenie jedla v malých baleniach- paštéta, lekvár, menšie rúrky atď.

VENTILÁTOR*

- Ventilátor skrytý v mraziacej jednotke prispieva k rovnomernejšiemu rozdeleniu teploty a znižuje vytváranie orosenia na skladovacích plochách.

IONIZÉR (IONAIR)

- **Ionizátor vzduchu** nainštalovaný v chladiacej časti udržiava vzduch neustále čerstvy. Ako výsledok zostanu potraviny čerstve a chutne dlhšie.
- Air ionizátor je možné zapnúť a vypnúť pomocou vypínača umiestneného na kryte ventilátora alebo na strane chladiacej steny (závislosti od modelu).

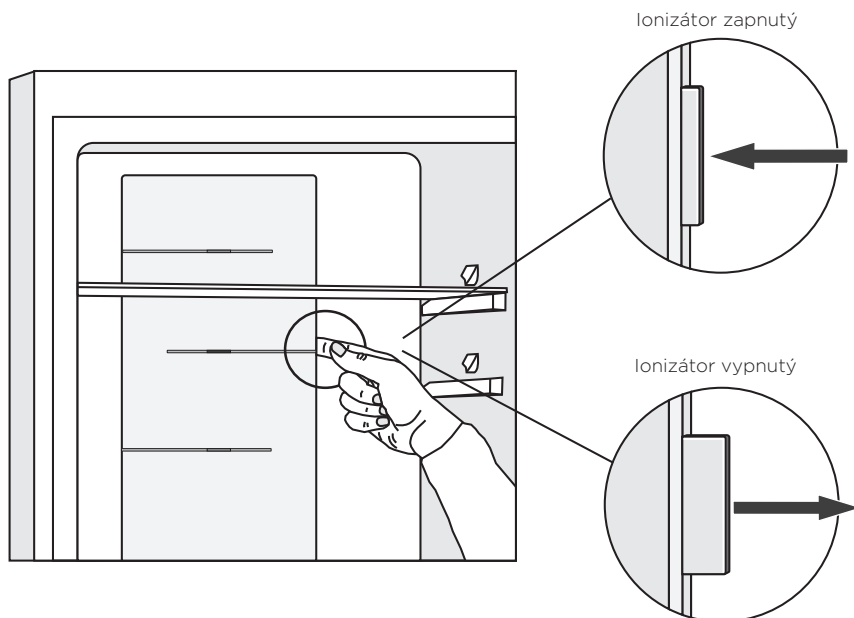

ADAPTIVE INTELLIGENT TECHNOLOGY

Inovatívna technológia snímačov umožňuje nastaviť prevádzku spotrebiča podľa zvykov a správania užívateľa. Adaptívny inteligentný systém sleduje, analyzuje a zaznamenáva denne a týždenne používanie spotrebiča a prispôsobuje prevádzku spotrebiča zaznamenaným zvykom. V prípade, že spotrebič je schopný predpokladať zvýšenú frekvenciu otvárania dverí, spotrebič vopred automaticky zníži teplotu, aby zabránil zvýšeniu teploty potravín z dôvodu častejšieho otvárania dverí. Spotrebič bude tiež predvídať vloženie väčších množstiev potravín do chladničky alebo mrazničky a prispôbobi sa intenzívnejším chladením alebo mrazením.

ODPORÚČANÉ ROZLOŽENIE JEDLA V SPOTREBIČI

Oblasti chladničky:

- **horná časť:** jedlo v konzervách, chlieb, víno, pečivo atď..
- **stredná časť:** mliečne výrobky, hotové jedlá, dezerty, nealkoholické nápoje, pivo, varené jedlá atď.
- **priehradka FreshActive/ZeroZone:** mäso, mäsové výrobky, lahôdky;
- **zásuvka CrispActive/CrispZone:** čerstvé ovocie, zelenina, šaláty, koreňová zelenina, zemiaky, cibuľa, cesnak, paradajky, tropické ovocie, kapusta, repa atď..

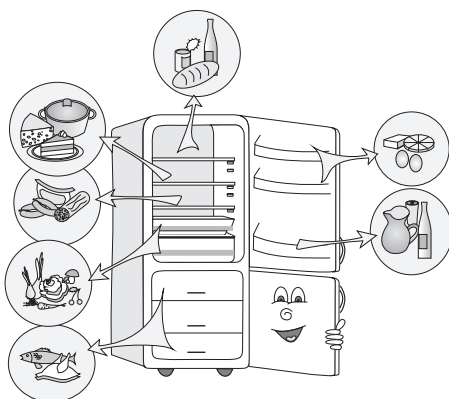

Oddiely v dverách chladiacej časti:

- **horné/dolné priehradky vo dverách:** vajcia, maslo, syr atď.
- **dolné priehradky vo dverách:** nápoje, plechovky, fľaše atď.

Mraziace oddiely/ZeroZone:

- **mraznička:** zmrazovanie, skladovanie zmrazených potravín (pozri Zmrazovanie a skladovanie zmrazeného jedla);
- **ZeroZone:** mäso, mäsové výrobky, lahôdky.

USKLADNENIE JEDLA V CHLADNIČKE

DÔLEŽITÉ UPOZORNENIA TÝKAJÚCE SA USKLADNENIA POTRAVÍN



Správna obsluha spotrebiča, vhodné balenie, udržiavanie správnej teploty a dodržiavanie hygieny potravín má rozhodujúci vplyv na kvalitu skladovania potravín.

Dodržujte expirácie potravín uvedené na obale.

Jedlo uložené v chladničke by ste mali skladovať v uzatvorených nádobách alebo zodpovedajúcom balení, aby ste zabránili ich vytekaniu alebo prijímaniu pachov.

Neuskladňujte horľavé, prchavé a výbušné látky v chladničke.

Fľaše s vysokým obsahom alkoholu by mali byť nepriedušne uzatvorené a skladované vo zvislej polohe.

Niektoré organické roztoky, éterické oleje v citrónovej a pomarančovej kôre atď, môžu poškodiť plastové povrchy, v prípade dlhšieho kontaktu a spôsobiť poškodenie a predčasné stárnutie týchto materiálov.

Neprijemný zápach upozorňuje na nedostatočnú čistotu spotrebiča alebo skazený obsah (pozri Čistenie spotrebiča).

Ak odchádzate z domu na dlhšiu dobu, vyberte jedlo podliehajúce skaze z chladničky.

PREVENCIA KONTAMINÁCIE POTRAVÍN

Dodržiavajte nižšie uvedené pokyny, aby ste zabránili kontaminácii potravín:

- Dlho otvorené dvierka zariadenia môžu spôsobiť výrazné zvýšenie teploty v priehradkách zariadenia.
- Pravidelne čistite povrchy, ktoré môžu prísť do styku s potravinami a taktiež prístupný odvodňovací systém.
- Surové mäso a ryby uchovávajte v chladničke vo vhodných nádobách tak, aby neprišli do styku s inými potravinami.
- Ak je zariadenie dlhší čas prázdne, tak ho vypnite, odmrázte, vyčistite, vysušte a nechajte dvierka otvorené, aby sa v ňom netvorili plesne.

DOBY SKLADOVANIA POTRAVÍN

Odporúčaná doba skladovania v chladničke

Druh jedla	Time
vajcia, marinády, údené mäso	do 10 dní
syr	do 10 dní
koreňová zelenina	do 8 dní
maslo	udo 7 dní
dezerty, ovocie, hotové jedlo, kúsky surového mäsa	do 2 dní
ryby, surové mleté mäso	do 1 dňa

USKLADNENIE JEDLA V ZÁSUVKE FRESHACTIVE

V zásuvke **FreshActive**, ktorá je najchladnejšou časťou chladničky, budú potraviny dlhšie čerstvé než v bežnej chladničke, s väčším udržaním chuti a živín. Rozklad a strata hmotnosti sa spomaľujú; a preto ovocie a zelenina zostávajú čerstvé a prirodzené dlhšie. Pre optimálny výkon by mala byť zásuvka úplne zatvorená.

- Pri nákupe potravín sa uistite, že sú čerstvé, pretože to bude určovať kvalitu jedla, ako aj dobu uskladnenia v chladničke.
- Skladujte potraviny v uzatvorených nádobách alebo vo vhodnom obale, aby ste zabránili unikaniu alebo prijímaniu pachov.
- Vyberte potraviny zo zásuvky 30 - 60 minút pred použitím, aby sa vôňa a chuť vyvíjali pri izbovej teplote.
- Potraviny citlivé na nízku teplotu a nevhodné na uskladnenie v zásuvke **FreshActive** zahŕňa nasledujúce: ananás, avokádo, banány, olivy, zemiaky, baklažán, uhorky, fazuľu, papriku (kápiu), melóny, tekvice, ovocná šťava, cuketa atď.

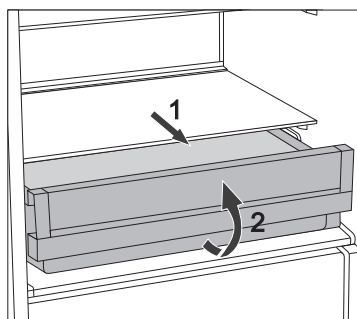

- Vybratie zásuvky:
 - Vytiahnite zásuvku až na doraz.
 - Potom nadvihnite prednú časť a vytiahnite ju úplne von.

USKLADNENIE POTRAVÍN V ZÁSUVKE ZEROZONE

ZeroZone priestor umožňuje skladovanie širokého spektra čerstvých potravín až trikrát dlhšie než v bežnej chladničke. Jedlo zostane dlhšie čerstvé, zachováva si chuť a živiny. Teplota v tomto oddelení závisí na nastavenej teplote v chladiacom priestore, teplote prostredia, frekvencie otvárania dverí a množstve potravín umiestnených do chladničky. Pre zaistenie teploty okolo 0°C v zásuvke **ZeroZone** odporúčame nastaviť teplotu v chladiacom priestore na 4°C alebo menej. Teplota v ZeroZone zásuvke môže klesnúť pod 0°C. Z tohto dôvodu skladujte potraviny citlivé na nízku teplotu na horné poličky v chladničke. Pre optimálny výkon by mala byť zásuvka plne uzavretá.

- Pri nákupe potravín sa uistite, že sú čerstvé, pretože to bude určovať kvalitu jedla, ako aj dobu skladovania v chladničke.
- Skladujte potraviny v uzatvorených nádobách, alebo vo vhodnom obale, aby ste zabránili úniku alebo vniknutiu pachov a vlhkosti.
- Vyberte potraviny zo zásuvky 30 - 60 minút pred použitím, aby sa vôňa a chuť vyvíjali pri izbovej teplote.
- Potraviny citlivé na nízku teplotu a nevhodné na uskladnenie v zásuvke **ZeroZone** zahŕňa nasledujúce: ananás, avokádo, banány, olivy, zemiaky, baklažán, uhorky, fazuľu, papriku (kápiu), melóny, tekvice, ovocná šťava, cuketa atď.

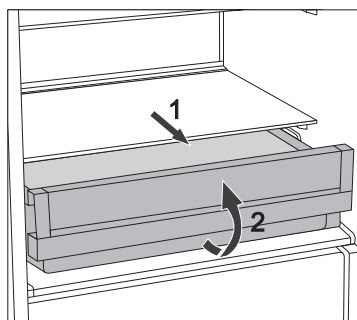

- Vybratie zásuvky:
 - Vytiahnite zásuvku až na doraz.
 - Potom nadvihnite prednú časť a vytiahnite ju úplne von.

SKLADOVANIE POTRAVÍN V PRIESTORE ZEROZONE*

Priestor **ZeroZone** umožňuje skladovanie širokej škály čerstvých potravín až trikrát dlhšie ako v bežnej chladničke. Potraviny zostanú dlhšie čerstvé, majú zachovanú chuť a živiny.

- Pri nákupe skontrolujte čerstvosť potravín, pretože to určuje kvalitu potravín, ako aj dĺžku skladovania v chladničke.
- Potraviny skladujte v uzatvorených nádobách alebo vhodných obaloch, aby nedošlo k ich vytekaniu alebo prijímaniu pachov.
- Pokrm vyberte 30 – 60 minút pred použitím, aby sa aróma a chuť uvoľnila pri izbovej teplote.
- Medzi potraviny citlivé na nízku teplotu, ktoré nie je vhodné skladovať v zásobníku **ZeroZone** patria: ananás, avokádo, banány, olivy, zemiaky, baklažán, uhorka, fazuľa, paprika (kapia), melón, tekvica, dyňa, atď.

PRIBLIŽNÝ ČAS PRE SKLADOVANIA V ZEROZONE PRIESTORE/ZÁSUVKE*

Druh potravín	Doba
klobásy, studený nárez, hovädzie mäso, bravčové mäso, divina, surové mäso	do 7 dní
hydina	do 5 dní
ryby	do 4 dní
morské špeciality	do 3 dní
Zelenina:	
kapusta, cesnak, mrkva	do 180 dní
zeler, bylinky	do 30 dní
zelený šalát, karfiol, čakanka, rebarbora	do 21 dní
brokolica, špargľa, kel, čínska kapusta, kaleráb, redkovic	do 14 dní
cibuľa, huby, špenát, hrášok	do 7 dní
Ovocie:	
jablká	do 180 dní
hrušky, kiwi	do 120 dní
hrozno, dule	do 90 dní
broskyne	do 30 dní
ríbezle, egreše, slivky	do 21 dní
marhule, čučoriedky, čerešne	do 14 dní
maliny, jahody	do 3-5 dní
Ostatné:	
mlieko	do 7 dní
maslo	do 30 dní
syr	do 30 dní

* v závislosti od kvality a čerstvosti potravín

ZMRAZOVANIE A SKLADOVANIE ZMRAZENÝCH POTRAVÍN

PRIEBEH ZMRAZOVANIA



Maximálne množstvo čerstvých potravín, ktoré môžete vložiť naraz, je uvedené na typovom štítku spotrebiča. Ak množstvo potravín na zmrazenie presahuje uvedené množstvo, bude kvalita zmrazenia nižšia; navyše sa bude kvalita už zmrazených potravín zhoršovať.

- Ak chcete využívať celý objem mrazničky, odstráňte všetky zásuvky. Umiestnite potraviny priamo na police a na spodok mrazničky. U spotrebičov No Frost v energetickej triede A+++ neodstraňujte spodnú zásuvku.
- Aktivácia funkcie super zmrazovania 24 hodín pred zmrazovaním čerstvých potravín:
 - stlačte tlačidlo **H**.

Po uplynutí tejto doby vložte čerstvé potraviny do mraziaceho priestoru.

Uistite sa, že čerstvé potraviny nebudú v kontakte s potravinami, ktoré už sú zmrazené. Najvhodnejším miestom pre zmrazenie väčšieho množstva čerstvých potravín je horná časť, u spotrebičov HZF3769E s triedou energetickej účinnosti A+++ horná a stredná časť.

- Pri zmrazovaní menšieho množstva potravín (1 - 2 kilogramy), nie je aktivácia funkcie super zmrazovania nutná.
- Po 24 hodinách môžete potraviny presunúť do iných častí mrazničky a zmrazovanie môžete zopakovať v prípade potreby.

DÔLEŽITÉ UPOZORNENIA K ZMRAZOVANIU ČERSTVÝCH POTRAVÍN



Zmrazujte iba potraviny, ktoré sú vhodné na zmrazovanie v mrazničke. Uistite sa, že potraviny, ktoré zmrazujete sú vysoko kvalitné a čerstvé.

Vyberte vhodný obal a použite obal správne.

Obal by nemal prepúšťať vlhkosť; mal by byť vzduchotesný, aby sa zabránilo vysušeniu potravín a strate vitamínov.

Potraviny označte; uveďte druh jedla, množstvo a dátum zmrazenia.

Je dôležité, aby sa potraviny zmrazili čo najskôr, ako je to možné. Preto ich dávajte do menších balíčkov. Pred zmrazovaním jedlo ochladte.

SKLADOVANIE PRIEMYSELNE ZMRAZENÝCH POTRAVÍN

- Pri skladovaní a používaní zmrazených potravín, dodržujte pokyny výrobcu. Teplota a dátum spotreby sú vyznačené na obale.
- Vyberajte iba potraviny v nepoškodenom obale, uložené v mraziacich boxoch pri teplote -18°C alebo nižšie.
- Nekupujte potraviny pokryté námrazou, pretože to naznačuje, že boli čiastočne rozmrazené niekoľkokrát a majú teda nižšiu kvalitu.
- Chráňte jedlo pred rozmrazením počas prepravy. V prípade zvýšenia teploty, bude doba uskladnenia kratšia a dôjde k zhoršeniu kvality.

DOBA SKLADOVANIA ZMRAZENÝCH POTRAVÍN

ODPORUČANÁ DOBA SKLADOVANIA V MRAZNIČKE

Druh jedla	Doba
ovocie, hovädzina	od 10 do 12 mesiacov
zelenina, teľacina, hydina	od 8 do 10 mesiacov
divina	od 6 do 8 mesiacov
bravčovina	od 4 do 6 mesiacov
mleté mäso	4 mesiace
chlieb, pečivo, hotové jedlá, nemastné	3 mesiace
vnútornosti	2 mesiace
údené klobásy, tučné ryby	1 mesiac

ROZMRAZENIE ZMRAZENÝCH POTRAVÍN

Zmrazovanie potravín nezničí mikroorganizmy. Po rozmrazení alebo roztopení jedla sa baktéria znovu aktivuje a jedlo sa rýchlo kazí. Použite čiastočne alebo úplne rozmrazené jedlo čo najskôr, ako je to možné.

Čiastočné rozmrazenie znižuje nutričnú hodnotu potravín, najmä ovocia, zeleniny a hotového jedla.

ROZMRAZENIE SPOTREBIČA

AUTOMATICKÉ ROZMRAZOVANIE CHLADNIČKY

Chladničku netreba rozmrazovať, pretože ľad na zadnej vnútornej strane sa topí automaticky.

Akýkoľvek nahromadený ľad sa roztopí, keď bude kompresor neaktívny. Kvapky budú pretekať otvorom v zadnej stene chladničky do zásobníka umiestneného nad kompresorom, z ktorého sa budú vyparovať.

Ak sa vytvorí nadmerná vrstva ľadu na zadnej vnútornej stene chladničky (3 - 5 mm), vypnite spotrebič a odmrázte spotrebič manuálne.

ODMRAZENIE MRAZNIČKY NO FROST

- Mraznička NO FROST sa odmrází automaticky. Príležitostná námraza, ktorá sa môžu objaviť na stenách zmizne automaticky.
- Hromadenie ľadu alebo námrazy v mrazničke môže byť výsledkom zvýšeného použitia spotrebiča (dvierka sa otvárali príliš často a/ alebo boli dlho otvorené, dvierka nie sú správne zatvorené, atď). V takomto prípade odpojte spotrebič zo siete, vyberte potraviny z mrazničky a ochráňte ich pred rozmrazením. Vyčistite a vysušte vnútro mrazničky. Pred vrátením zmrazených potravín do mrazničky, zapnite spotrebič a zvolte požadované nastavenie.

ČISTENIE SPOTREBIČA

Pred čistením odpojte spotrebič od elektrickej siete.

- Vypnite spotrebič (pozri kapitola Zapnutie / vypnutie spotrebiča) a odpojte sieťový kábel zo zásuvky.

- Pomocou **jemnej handričky** vyčistíte všetky povrchy. Čistiace prostriedky, ktoré obsahujú **drhnúce látky, kyseliny, alebo rozpúšťadlá nie sú vhodné na čistenie**, pretože môžu poškodiť povrch.

Vyčistíte **exteriér** spotrebiča s vodou alebo mydlovým roztokom s penou. Lakované a hliníkové povrchy môžete čistiť vlažnou vodou, do ktorej pridáte šetrný čistiaci prostriedok. Použitie čistiacich prostriedkov s nízkym obsahom alkoholu je povolené (napr. čistiace prostriedky na okná).

Nepoužívajte čistiace prostriedky obsahujúce alkohol na čistenie plastových materiálov.

Vnútro spotrebiča môžete čistiť vlažnou vodou, do ktorej pridáte trošku **octu**.

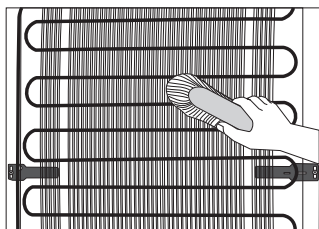

- **Kondenzačná jednotka**, umiestnená na (vonkajšej) stene, by mala byť vždy čistá, bez prachu a zvyškov splodín a výparov z kuchyne. Občas vyčistíte prach mäkkou nekovovou kefkou alebo vysávačom.
- Po vyčistení, prístroj znovu zapnite a vložte potraviny.

ODSTRAŇOVANIE PROBLÉMOV

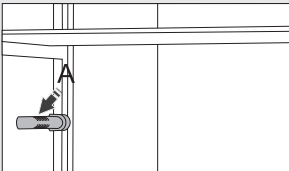
Problém:	Príčina alebo odstránenie:
Prístroj je pripojený k elektrickej sieti, ale nefunguje.	<ul style="list-style-type: none"> • Uistite sa, že napätie v elektrickej zásuvke a prístroj sú zapnuté.
Chladiaci systém pracuje nepretržite po dlhú dobu:	<ul style="list-style-type: none"> • Príliš vysoká teplota okolia. • Dvere otvárané príliš často alebo príliš dlho. • Dvere nie sú zatvorené správne (možné nečistoty na tesnení, nevyvážené dvere, poškodené tesnenia atď.). • Príliš mnoho čerstvých potravín vložených súčasne. • Snímač v chladničke (A) je blokovaný čerstvým jedlom. Uistite sa, že okolo snímača môže prúdiť vzduch (iba pri niektorých modeloch). • Nedostatočné chladenie kompresora a kondenzátora. Skontrolujte prúdenie vzduchu za spotrebičom a vyčistite kondenzačnú jednotku.
 <p>Nadmerné nahromadenie ľadu na vnútronej zadnej stene chladničky môže byť dôsledkom nasledujúceho:</p>	<ul style="list-style-type: none"> • Dvere otvárané príliš často alebo príliš dlho. • Vloženie teplého jedla do chladničky. • Jedlo je v kontakte s vnútornou zadnou stenou chladničky. • Slabé tesnenie dvier. <p>Ak je tesnenie znečistené alebo poškodené, vyčistite ho alebo vymeňte.</p>
Hromadenie ľadu alebo námrazy vo vnútri mrazničky môže byť výsledkom nasledujúcich akcií:	<ul style="list-style-type: none"> • Dvierka sa otvárali príliš často, alebo boli dvierka nie sú správne zatvorené. • Zlé tesnenie dverí. • Ak je tesnenie znečistené alebo poškodené, vyčistite ho alebo vymeňte.
Kondenzát (rosa) na polici nad zásuvkami:	<ul style="list-style-type: none"> • Jedná sa o prechodný jav, ktorému nie je možné zabrániť v obdobiach vysokej teploty vlhkosti okolitého prostredia. Tento jav ustúpi, keď sa teplota a vlhkosť dostanú do normálu. Odporúčame častejšie utieranie kvapiek v zásuvke. • Otvorte posúvny ovládač regulácie vlhkosti. • Umiestnite potraviny do vreciek alebo iných vzduchotesných obalov.
Z chladničky vyteká voda:	<ul style="list-style-type: none"> • Upchatý odtok vody alebo voda kvapká cez odkvap. • Vyčistite upchatý otvor, napríklad pomocou plastovej kefy. • Ak sa vytvorí hrubá vrstva ľadu, odmrazte spotrebič manuálne (pozri Odmrazovanie spotrebiča).

Problém:	Príčina alebo odstránenie:
Displej teploty bliká:	<ul style="list-style-type: none"> • Dvere otvárané príliš často alebo príliš dlho. • Dvere nie sú správne zatvorené (možné nečistoty na tesnení, nevyvážené dvere, poškodené tesnenia atď.). • Dlhý výpadok prúdu. • Príliš mnoho čerstvého jedla vloženého súčasne.
Dvere sa ťažko otvárajú:	<ul style="list-style-type: none"> • Ak sa pokúšate otvoriť dvere mrazničky ihneď po zatvorení, môže to byť ťažké. • Pri otvorení dvier unikne trochu chladného vzduchu zo spotrebiča a nahradí ho teplý vzduch z okolitého prostredia. Pri chladení tohto vzduchu vzniká negatívny tlak, ktorý má za následok problémy pri otváraní dvier. Po niekoľkých minútach sa podmienky normalizujú a dvere sa dajú znovu ľahko otvoriť.
LED osvetlenie nefunguje:	<ul style="list-style-type: none"> • Ak LED osvetlenie nefunguje, zavolajte servisného technika. • Nepokúšajte sa sami opravovať LED osvetlenie, pretože hrozí nebezpečenstvo úrazu vysokým napätím!
Osvetlenie VitaLED nepracuje:	<ul style="list-style-type: none"> • Ak osvetlenie VitaLED nepracuje, obráťte sa na servis.
Signalizácia chybového kódu na displeji (iba pri niektorých modeloch):	<ul style="list-style-type: none"> • Ak sa objaví E na displeji, zavolajte servisného technika.

Ak žiadny z vyššie uvedených pokynov nevyrieši váš problém, zavolajte najbližšie autorizované servisné stredisko a uveďte typ, model a sériové číslo uvedené na typovom štítku / nálepke, ktorý sa nachádza vo vnútri spotrebiča.

INFORMÁCIA O HLUKU SPOTREBIČA

Chladienie v chladničke s mrazničkou je možné vďaka chladiacemu systému, ktorý tiež zahŕňa kompresor (a pri niektorých spotrebičoch aj ventilátor), ktorý vytvára nejaký hluk. Hladina hluku závisí od inštalácie, správneho použitia a veku spotrebiča.

- Po pripojení spotrebiča k elektrickej sieti, môžu byť prevádzka kompresora, alebo prietok tekutín tekutín trochu hlučnejšie. To nie je znak poruchy a neovplyvní to životnosť spotrebiča. Po čase budú prevádzka spotrebiča a tento hluk tichšie.
- Niekedy sa môže počas prevádzky objaviť nezvyčajný alebo silnejší hluk, väčšinou sa jedná o výsledok nesprávnej inštalácie:
 - Spotrebič musí byť vyvážený a stáť na stabilnom a pevnom podklade.
 - Spotrebič nesmie byť v kontakte so stenou alebo priľahlým nábytkom.
 - Uistite sa, že vnútorné vybavenie je pevne na svojom mieste a že hluk nie je spôsobený konzervami, fľaškami alebo inými nádobami, umiestnenými vedľa seba.
- Pri vyššom zaťažení chladiaceho systému, kedy sa dvere otvárajú častejšie alebo sú otvorené po dlhší čas, pri vkladaní väčšieho množstva čerstvých potravín alebo ak sa aktivujú funkcie intenzívne mrazenie alebo chladienie, môže spotrebič dočasne produkovať viac hluku.

VYHRADZUJEME SI PRÁVO NA ZMENY, KTORÉ NEMAJÚ VPLYV NA FUNKČNOSŤ
SPOTREBIČA.

Návody na použitie zariadenia nájdete aj na našej stránke
www.gorenje.com / < <http://www.gorenje.com> />

COMBI_FS600_SUPERIOR

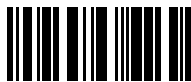

sk (06-19)