

gorenje

MOBILNA KLIMATSKA NAPRAVA – NAVODILA ZA UPORABO

SLO

PORTABLE ROOM AIR CONDITIONER – USERS MANUAL

GB

PRIJENOSNI KLIMATSKI UREĐAJ – UPUTE ZA UPORABU

HR

PRENOSNI KLIMA UREĐAJ – UPUTSTVO ZA UPOTREBU

SR

PRENOSNÁ KLIMATIZAČNÁ JEDNOTKA – NÁVOD NA POUŽITIE

SK

PŘENOSNÁ KLIMATIZAČNÍ JEDNOTKA – PŘÍRUČKA PRO UŽIVATELE

CZ

KLIMATYZATOR PRZENOŚNY – INSTRUKCJA OBSŁUGI

PL

MOBIL TÍPUSÚ LÉGKONDITIONÁLÓ

HU

ПРЕНОСИМ КЛИМАТИК - РЪКОВОДСТВО НА ПОТРЕБИТЕЛЯ

BG

SLOVENSKO
KAM xx PHH

Pred uporabo klimatske naprave natančno preberite ta navodila ter jih shranite za kasnejšo uporabo.

MOBILNA KLIMATSKA NAPRAVA

NAVODILA ZA UPORABNIKA

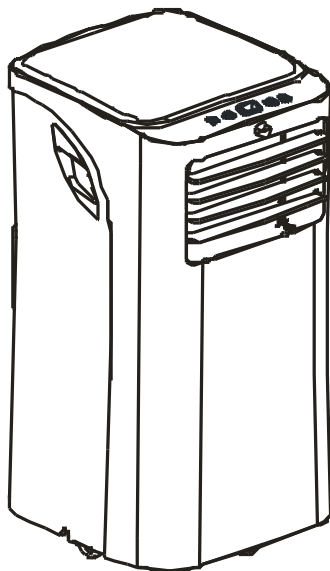

Preberite ta navodila

V njih boste našli veliko koristnih nasvetov o pravilni uporabi in vzdrževanju klimatske naprave. Nekaj preventivne nege z vaše strani vam lahko prinese velik prihranek časa in denarja v celotni življenjski dobi klimatske naprave.

VSEBINA

KORISTNI NASVETI	
Koristni nasveti	3
VARNOSTNA OPOZORILA	
Varnostna opozorila	4
Opozorilo 'Za vašo varnost'	5
Opozorilo 'Električne povezave'	5
SESTAVNI DELI	
Pribor	6
Poimenovanje delov	7
ZNAČILNOSTI KLIMATSKE NAPRAVE	
Navodila za uporabo elektronskega upravljalnika	8
NAVODILA ZA UPORABO	
Navodila za uporabo	9
NAVODILA ZA NAMESTITEV	
Umestitev naprave v prostor	10
Namestitev cevi odpadnega zraka	10
Namestitev cevi za odvod kondenzata	11
ČIŠČENJE IN VZDRŽEVANJE	
Čiščenje in vzdrževanje	12
ODKRIVANJE NAPAK	
Odpravljanje motenj v delovanju	13

OPOMBA

Nazivni podatki, navedeni na energijski nalepki so podani glede na meritve pri testnih pogojih, kjer je uporabljena nepodaljšana cev odpadnega zraka brez prilagoditvenih kosov A in B (cev odpadnega zraka ter prilagoditvena kosa A in B sta navedena v tabeli s priborom v navodilih za namestitev.

V evropskih državah je pri uporabi klimatske naprave potrebno upoštevati naslednje informacije:

ODLAGANJE ODPADKOV: Tega izdelka ne odlagajte kot nesortiran komunalni odpadke. Potrebno je ločeno zbiranje takšnih odpadkov, kateri se ločeno obdelujejo.

Te naprave ne smete odložiti med gospodinjske odpadke.

Za odlaganje obstajajo različne možnosti:

- Lokalna uprava je določila sistem zbiranja, kam se lahko odlagajo elektronski odpadki brezplačno za uporabnika.
- Ko kupujete nov izdelek, lahko star izdelek vrnete prodajalcu.
- Proizvajalec vzame nazaj star aparat brezplačno za uporabnika.
- Stari izdelki vsebujejo surovine, katere lahko prodate trgovcem z odpadnimi materiali.

Divje odlaganje odpadkov v gozdove oz. v naravo ogroža vaše zdravje. Zdravju škodljive snovi lahko preko podtalnice najdejo pot v prehrabeno verigo.



OPOZORILA

- Te naprave ni dovoljeno uporabljati osebam (vključno z otroci), katere imajo zmanjšanje fizične, zaznavne in psihične sposobnosti oziroma pomanjkanje izkušenj in znanja, razen v primeru izvajanja nadzora oziroma podajanja navodil s strani skrbnika, ki je odgovoren za njihovo varnost.
- Skrbniki otrok morajo zagotoviti, da se otroci ne igrajo s napravo

VARNOSTNA OPOZORILA

Varnostna opozorila

Da bi lahko preprečili morebitne poškodbe uporabnika ali drugih oseb oziroma poškodbe osebne lastnine je potrebno upoštevati naslednja navodila. Nepravilno uporaba, ki je posledica neupoštevanja navodil, lahko povzroči škodo za škodo na osebni lastnini ali telesne poškodbe.

! Vedno naredite to!

- Uporabljajte klimatsko napravo na takšen način, da je zaščiten pred vlago (kondenzacija, škropljenje z vodo, itd.) Ne umestite klimatske naprave v prostor na takšen način, da lahko pride v stik z vodo oziroma katero koli drugo tekočino. Takoj izključite električno napajanje!
- Napravo vedno transportirajte v pokončni poziciji. Med delovanjem naj stoji na stabilni, ravni podlagi.
- Izključite napravo, kadar je ne uporabljate.
- Popravila lahko izvaja samo pooblaščen in strokovno usposobljena oseba. V primeru poškodbe priključne vrvice lahko popravilo izvede samo strokovno usposobljena oseba.
- Zagotovite 30 cm prostora med enoto in stenami, pohištvo, zavesami, itd..
- V primeru, da pride do prevrnitve enote nemudoma izključite napravo in izključite napajalni kabel.

⊘ Nikoli ne naredite tega!

- Ne uporabljajte klimatske naprave v vlažnih prostorih kot sta kopalnica ali pralnica.
- Ne dotikajte se naprave z mokrimi / vlažnimi rokami ali bosimi.
- Pritiskanje tipk na upravljalni enoti je dovoljeno samo s prsti.
- Ne odstranjujte fiksno nameščenih pokrovov. Ne uporabljajte naprave, ki ne deluje pravilno oziroma je poškodovana.
- Naprave ne aktivirajte ali ustavljajte s prekinjanjem napajanja električne energije. Vedno uporabljajte stikalo na upravljalni enoti.
- Ne zapirajte oziroma postavljajte ovir okrog dovodov / odvodov zraka.
- Enota ne sme priti v stik z močnimi kemikalijami. Naprave ne uporabljajte v bližini lahko vnetljivih snovi in hlapov (alkohol, insekticidi, bencin,...).
- Uporaba enote s strani nenadzorovanih otrok ni dovoljena.
- Ne uporabljajte naprave za katere koli druge namene, razen za namene opisane v teh navodilih

Varčevanje z energijo

- Enoto uporabljajte v priporočeni velikosti prostora.
- Enoto umestite v prostor na takšen način, da pohištvo ne ovira pretoka zraka.
- V sončnem delu dneva zastrite okna z zavesami / žaluzijami / roletami.
- Redno čistite filtre
- Zapirajte okna in vrata, da zadržite hladen zrak v prostoru in preprečite dotok toplega zraka

VARNOSTNA OPOZORILA

Temperaturno območje delovanja

- Klimatska naprava mora obratovati v temperaturnem območju, navedenem v spodnji tabeli:

Način	Temperatura	Sobna temperatura
Hlajenje		17°C ÷ 35°C
Razvlaževanje		13°C ÷ 35°C
Ogrevanje (opcija)		5°C ÷ 30°C

OPOZORILA

Za vašo varnost

- Ne shranjujte oziroma uporabljajte bencina ali katerih koli drugih lahko vnetljivih snovi / hlapov v bližini klimatske naprave ali katerih koli drugih električnih naprav .
- Izognite se nevarnosti požara ali električnega udara. Ne uporabljajte podaljškov ali razdelilnikov. Ne odstranjujte ozemljitvenih jezičkov iz električnih vtičnic.





OPOZORILA

Električne povezave

- Prepričajte se, da električno omrežje omogoča priključitev vašega modela klimatske naprave. Potrebne podatke najdete na napisni tablici, ki se nahaja na strani ohišja za zaščitno mrežo.
- Potrebno je zagotoviti primerno ozemljitev naprave. Dobro izvedena ozemljitev zmanjšuje nevarnost električnega udara oziroma nastanka požara. Naprava je opremljena s priključno vrvico, katera vsebuje tudi tretji, ozemljitveni priključek.
- Vaša klimatska naprava mora biti priključena na napajanje preko električne doze, katera mora biti primerno ozemljena in varovana z ustreznimi varovalkami ter zaščitnim stikalom na diferenčni tok (s FID stikalom). V primeru, da priključna doza ne zadovoljuje zgoraj opisanih zahtev, naj strokovno usposobljena oseba ustrezno pripravi električno inštalacijo.
- Priključna električna doza mora biti dostopna tudi po namestitvi klimatske naprave.

SESTAVNI DELI

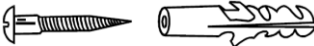
Pribor

Slika	Ime	Količina
	Oprema za izpih odpadnega zraka	1
	Zidni prilagoditveni kos A*	1
	Prilagoditveni kos B*	1
	Zidni vložek in samorezni vijak *	4
	Daljinski upravljalnik s pripadajočimi baterijami	1
	Cev kondenzata s prilagoditvenim kosom *	1

OPOMBA: Nekateri modeli klimatskih naprav ne vsebujejo delov označenih z *.

Preverite, če so dobavljeni vsi potrebni kosi. Pri uporabi pripomočkov si pomagajte s navodili za montažo.

OPOMBA: Vse slike v teh navodilih so namenjene le ponazoritvi naprav. Vaša klimatska naprava je lahko drugačna od prikazane. Veljavna je dejanska oblika.

SESTAVNI DELI

Poimenovanje delov

Sprednji del

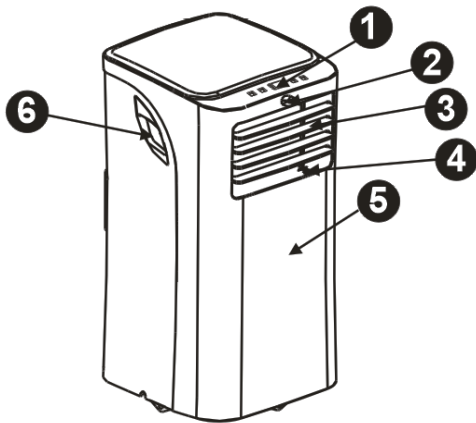

1. Upravljalna enota
2. Sprejemnik daljinskega upravljalnika
3. Vodoravna loputa za usmerjenje zraka (ročno nastavljanje)
4. Navpična loputa za usmerjenje zraka (ročno nastavljanje)
5. Panel
6. Ročaji za lažje prenašanje enote (na obeh straneh)

Zadnji del

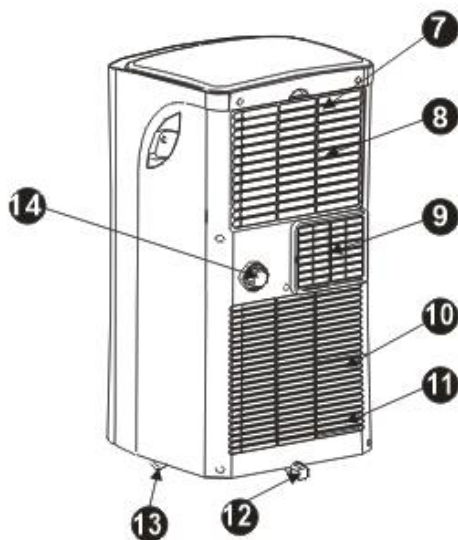

7. Zgornji zračni filter (za zaščitno mrežo)
8. Dovod zraka
9. Odvod zraka (izstop)
10. Spodnji zračni filter (za zaščitno mrežo)
11. Spodnji dovod zraka
12. Čep za izpust kondenzata iz spodnjega zbiralne posode
13. Kolesčki
14. Izpust kondenzata iz zgornje zbiralne posode

ZNAČILNOSTI KLIMATSKE NAPRAVE

Navodila za uporabo elektronskega upravljalnika

Preden pričnete z uporabo klimatske naprave, temeljito preučite upravljalno enoto, daljinski upravljalnik in vse njune funkcije. Klimatsko napravo lahko upravljate s pomočjo upravljalne enote ali s pomočjo daljinskega upravljalnika.

OPOMBA: V teh navodilih ni opisano delovanje daljinskega upravljalnika. Podroben opis je v Navodilih za uporabo daljinskega upravljalnika.

Upravljalna enota klimatske naprave

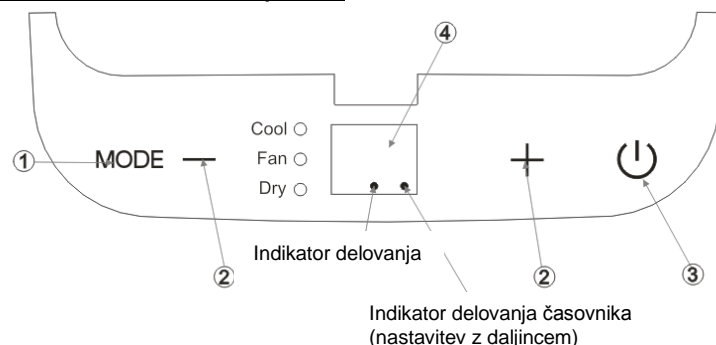

OPOMBA: Na nekaterih modelih tipko ECO nadomešča tipka SLEEP.

1. Tipka za izbiro načina delovanja (MODE)

S pritiskanjem na tipko se izbere zeleni način delovanja. Z vsakim pritiskom na tipko se spremeni način delovanja v korakih AUTO, COOL, DRY, FAN in HEAT (samo pri modelih za ogrevanje). Prikazovalnik načina delovanja se osvetli pod izbrano nastavitvijo.

2. Tipki gor (+) in dol (-)

S pritiskom tipk se nastavi (poviša ali zniža):

- zelena temperatura v prostoru med 17°C in 30°C v korakih po 1°C / 1°F
- nastavitev časovnega programa med 0h in 24 h.

OPOMBA: Upravljalna enota lahko prikazuje temperaturo v °C ali °F. Za spremembo prikaza iz enih v druge enote je potrebno hkrati pritisniti tipki gor (+) in dol (-) za 3 sekunde.

3. Tipka vklop / izklop

Vklop / izklop delovanja klimatske naprave.

4. LED prikazovalnik

Prikazuje nastavljeno temperaturo v °C / °F in nastavitev časovnega programa. Ko sta vključena načina delovanja DRY in FAN, se na prikazovalniku prikazuje dejanska temperatura.

Kode napak in opozorila:

- E1 – senzor sobne temperature v okvari. Izključite ter ponovno vključite klimatsko napravo. Če se napaka ponovi, kličite servis.
- E2 – senzor temperature upravljalnika v okvari. Izključite ter ponovno vključite klimatsko napravo. Če se napaka ponovi, kličite servis.
- E4 – Napaka komunikacije upravljalne enote. Izključite ter ponovno vključite klimatsko napravo. Če se napaka ponovi, kličite servis.
- P1 – Spodnja zbiralna posoda kondenzata je polna. Priključite cev za izpust kondenzata in izpraznite posodo.

NAVODILA ZA U8PORABO

Način delovanja hlajenje (COOL)

1. Pritisnite tipko NAČIN DELOVANJA in izberite hlajenje (COOL).
2. Pritisnite tipki gor / dol (+ / -), da nastavite želeno temperaturo med 17°C in 30°C.

Način delovanja razvlaževanje (DRY)

1. Pritisnite tipko NAČIN DELOVANJA in izberite razvlaževanje (DRY).
2. V temu načinu delovanja ni možno nastaviti zelene temperature ali izbrati hitrosti ventilatorja. Ventilator deluje s hitrostjo LOW.
3. Zaprite okna in vrata za najboljši efekt razvlaževanja.
4. Cev odpadnega zraka ne sme biti nameščena, da se lahko osušen zrak vrne nazaj v prostor.

Način delovanja ventilator (FAN operation)

1. Pritisnite tipko NAČIN DELOVANJA in izberite ventilator (FAN).
2. Pritisnite tipko hitrost ventilatorja na daljincu (FAN SPEED) in izberite hitrost ventilatorja.
3. V temu načinu delovanja ni možno nastaviti zelene temperature.
4. Cev odpadnega zraka ne sme biti nameščena.

Nočni način delovanja (SLEEP / ECO)

1. Pritisnite tipko SLEEP / ECO na daljincu
2. V primeru delovanja v nočnem režimu enota v primeru hlajenja prvo uro avtomatsko poviša nastavljeno sobno temperaturo vsakih 30 minut za 1°C, nato to sobno temperaturo vzdržuje naslednjih 6 ur. Po pretečenih 7 urah se enota avtomatsko vrne v prej nastavljeni način delovanja.
3. Ta funkcija ni na voljo v načinu delovanja FAN ali DRY

Ostale funkcije

Auto – Restart (na nekaterih modelih)

V primeru izpada električne energije in ponovni vzpostavitvi električnega omrežja bo klimatska naprava samodejno pričela z delovanjem po predhodnih nastavitvah.

Minimalni čas izključenosti 3 minute

Po ustavitvi naprave ne moremo nemudoma zagnati. Avtomatski zagon se bo zgodil po 3 minutah. Ta funkcija ščiti napravo in podaljšuje njeno življenjsko dobo.

Upravljanje napajanja (power managment)

Ko je temperatura okolice nižja (način hlajenja) ali višja (način ogrevanja) kot zelena temperature v določenem časovnem obdobju, bo enota samodejno prešla v način delovanja upravljanja napajanja. Kompresor in ventilator se zaustavita in indikator za upravljanje napajanja se osvetli. Ko je temperatura okolice višja (način hlajenja) ali manjši (način ogrevanja), kot je nastavev temperature, bo enota samodejno prenehala z izvajanjem funkcije. Lučka za upravljanje napajanja potemni in kompresor in (ali) ventilator začne z delovanjem.

Umestitev naprave v prostor

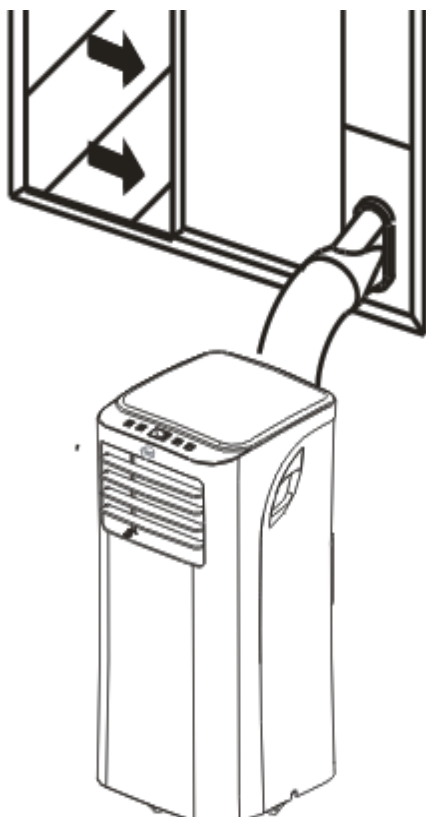

- Klimatska naprava mora biti nameščena na trdno podlago. S tem se zmanjša možnost prenašanja tresljajev in hrupa. Za varno in zanesljivo postavitve postavite napravo na gladko in dovolj močno površino, da zdrži njeno težo.
- Enota ima nameščene kolesčke za pomoč pri postavitvi. Enota se lahko pomika po kolesčkih samo po ravnih, gladkih površinah. Bodite pazljivi pri pomikanju po površinah, prekritih s preprogami. Ne poskušajte premikati enote po kolesčkih preko predmetov.
- Enota mora biti nameščena v bližini primerno ozemljene električne priključne doze.
- Ne zapirajte oziroma postavljajte ovir okrog dovodov / odvodov zraka.
- Omogočite odmik 30 cm do 100 cm od sten za učinkovito delovanje klimatske naprave.

OPOMBA: Vse slike v teh navodilih so namenjene le ponazoritvi naprav. Vaša enota je lahko drugačna od prikazane. Veljavna je dejanska oblika.

Namestitev cevi odpadnega zraka

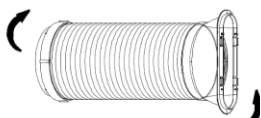
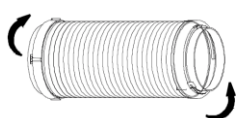

Cev odpadnega zraka in prilagoditveni kos je potrebno namestiti oziroma odstraniti v odvisnosti od načina delovanja klimatske naprave.

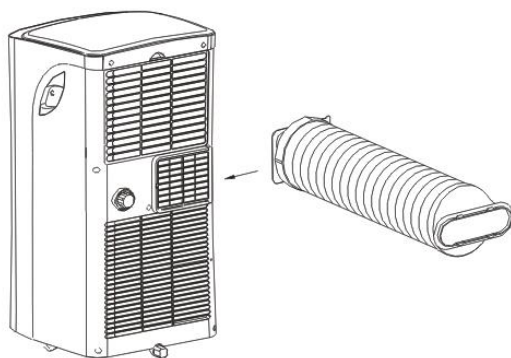

Način delovanja hlajenje (COOL), avtomatsko (AUTO)	Namestiti
Način delovanja ventilator (FAN), razvlaževanje (DEHUMIDIFY)	Odstraniti

1. Namestite prilagoditveni kos B na cev odpadnega zraka, kot prikazujejo slike.
2. Nastavite cev z zapahi na luknjo izhodnega zraka, ki je opremljena z utori. Nato namestite cev tako, da jo porinite v smeri puščice.

NAVODILA ZA NAMESTITEV

Namestitev cevi odpadnega zraka direktno v steno

(Ni možno pri enotah brez prilagoditvenega kosa A, zidnih vložkov in samoreznih vijakov).

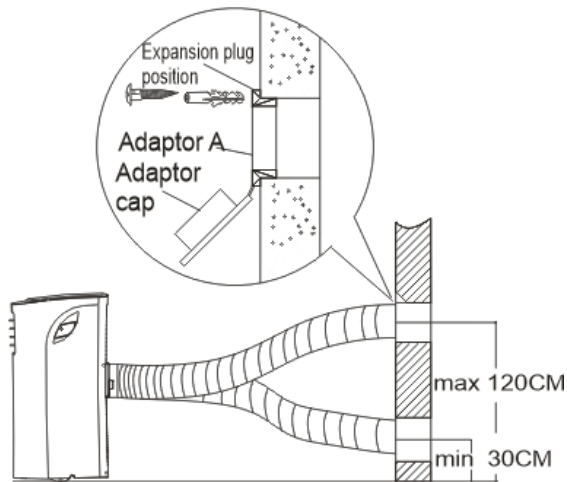

1. Pripravite luknjo v zidu. S pomočjo priloženih vijakov in zidnih vložkov namestite prilagodilni kos A na odprtino v steni. Prilagodilni kos mora biti temeljito nameščen!
2. Namestite cev odpadnega zraka na prilagoditveni kos A

OPOMBA: Zaprite luknjo s pomočjo pokrova prilagodilnega kosa, kadar je ne uporabljate.

Cev odpadnega zraka lahko raztegnete ali stisnete, odvisno od potreb pri montaži. Priporočljivo je, da je dolžina cevi minimalna.

POMEMBNO: Cev odpadnega zraka ne sme biti preveč zavita.

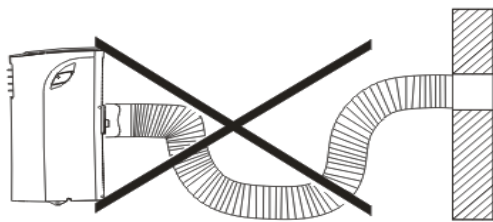

POZOR: Prepričajte se, da se v radiju 500 mm okoli odprtine za odvod zraka ne nahajajo ovire, ki bi lahko ovirale pretok.

Namestitev cevi za odvod kondenzata

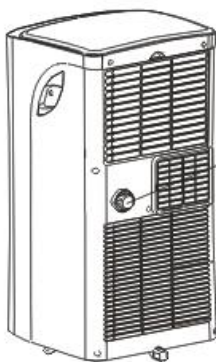

Odstranite zgornji čep za izpust kondenzata

- Med načinom delovanja razvlaževanje odstranite zgornji čep za izpust kondenzata, ki se nahaja na zadnji strani enote. Namestite nastavek za odvod kondenzata (5/8" univerzalni ženski nastavek) z 3/4" cevjo (cev ni dobavljena v sklopu klimatske naprave). Za modele brez nastavka za odvod kondenzata pritrdite cev za odvod kondenzata direktno v luknjo. Drugi konec cevi za odvod kondenzata, opremljen s prilagoditvenim kosom namestite direktno na odtok. Glejte sliko.
- Ko nivo vode v spodnji zbiralni posodi doseže določen nivo, prikazovalnik prikaže opozorilo 'P1', enota opozori stranko z osmimi kratkimi piski. V tem trenutku se ustavi proces ohlajanja in razvlaževanja zraka. Ventilator bo deloval dalje (to je normalno). Izključite enoto in jo pozorno premaknite do mesta, kjer boste izvedli izpust kondenzata. Odstranite čep in opravite izpust. Po opravljenem izpustu ponovno vstavite čep in zaženite klimatsko napravo. Na prikazovalniku se v nekaj sekundah izbriše prikaz opozorila. V primeru, da se napaka kljub izpraznjeni posodi kondenzata ponavlja pokličite servis. **OPOMBA:** Ne pozabite namestiti čepa pred ponovno uporabo naprave.

Čiščenje in vzdrževanje

POMEMBNO:

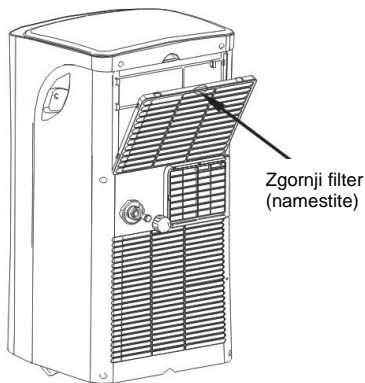
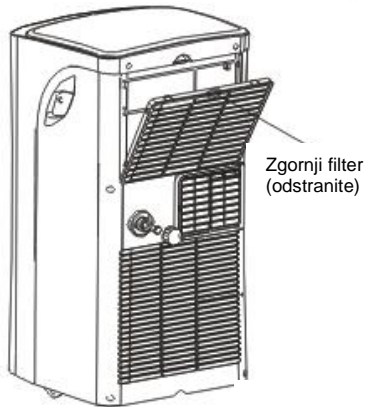

- Izključite napravo iz električnega omrežja pred čiščenjem ali servisiranjem.
- Ne uporabljajte bencina, razredčil ali drugih kemikalij za čiščenje naprave
- Enote ne perite z direktnim curkom vode. Lahko pride do električnega udara!
- Če je priključna vrstica poškodovana, jo mora popraviti strokovno usposobljena oseba oziroma proizvajalec.

1. Zračni filter

- Očistite zračni filter vsaj enkrat na vsake dva tedna, da preprečite poslabšanje delovanja notranjega ventilatorja zaradi prahu.
 - Odstranitev filtra: Filter odstranite iz naprave v smeri puščice.
 - Čiščenje: Filter nežno potopite v mlačno vodo (40°C) in ga očistite z nevtralnimi detergentom. Filter splaknite in ga posušite na senčnem mestu.
- Namestitev: Filtre namestite nazaj v obratnem vrstnem redu, kot je opisano zgoraj.

2. Ohišje

- Uporabite mehko krpo z nevtralnimi detergentom za čiščenje ohišja. Na koncu obrišite s suho krpo.

3. Priprava na daljše mirovanje enote

- Odstranite gumijast čep na zadnji strani enote in namestite cev za odvod kondenzata. Drugi konec cevi, opremljen s prilagoditvenim kosom namestite direktno na odtok.
- Odstranite čep na spodnji strani naprave in opravite izpust kondenzata.
- Klimatska naprava naj v toplu prostoru 12 ur deluje v režimu VENTILATOR, da se naprava osuši. S tem se prepreči nastanek plesni.
- Ustavite enoto in izvlecite vtikač. Zvijte priključno vrstico in jo pritrdite z zaponko na zadnji strani enote. Iz daljinskega upravljalnika odstranite baterije.
- Očistite zračna filtra ter ju ponovno vstavite.

ODKRIVANJE NAPAK

Odprava moten v delovanju

V primeru, da se pojavi katerakoli od naslednjih napak, takoj ustavite klimatsko napravo. Izključite električno napajanje in ga ponovno vključite. Če napaka še vedno obstaja se obrnite na najbližji servisni center.

Motnja	Kontrolna lučka DELOVANJA ali kakšna druga kontrolna lučka hitro utripa.
	Varovalka pogosto pregori ali se tokovno prekinjalo pogosto sproži.
	Če se na prikazovalniku prikaže ena izmed naslednjih napak: E1, E2, E3, E4, P1

Motnja	Vzrok	Ukrep
Naprava ob pritisku tipke vklop / izklop ne prične delovati.	Na zaslonu upravljalne enote se prikaže 'P1'.	Izpraznite vodo iz spodnje posode za kondenzat.
	Sobna temperatura je nižja od nastavljene v režimu hlajenje.	Ponastavite temperaturo.
Hlajenje prostora ni zadovoljivo	Temperaturna nastavev je previsoko nastavljena	Znižajte zeleno temperaturo.
	V prostoru se nahajajo viri toplote.	Odstranite vire toplote, če je mogoče.
	Cev odpadnega zraka ni priključena.	Priključite cev odpadnega zraka in se prepričajte, da pravilno deluje.
	Zračni filter je zamašen.	Očistite zračni filter.
	Vrata ali okna so odprta.	Zaprite vrata in okna.
	Cev odpadnega zraka je zamašena.	Očistite cev odpadnega zraka.
Neprimerna glasnost / vibracije.	Tla niso ravna in trdna.	Enoto postavite na ravna in trdna tla.
Iz naprave prihaja rahel žvižgajoč zvok.	Zvok povzroča pretakanje hladilne tekočine znotraj naprave.	To je normalno delovanje.
Če napaka ni odpravljena, se obrnite na vašega prodajalca ali na najbližji servisni center. Podrobno jim razložite motnje in navedite model naprave.		

OPOMBA: Klimatske naprave ne popravljajte sami. Vedno se obrnite na pooblaščen servisni center.

ENGLISH
KAM xx PHH

**Before using your air conditioner, please read
this manual carefully and keep it for future reference.**

MOBILE TYPE AIR CONDITIONER

OWNER'S MANUAL

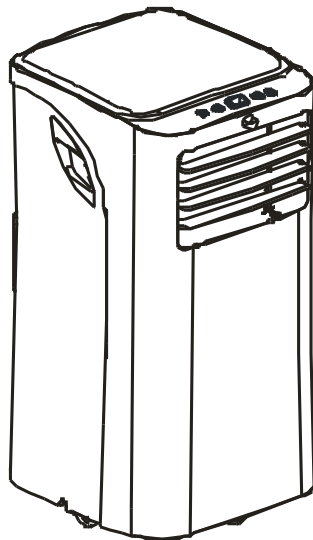

Read This Manual

Inside you will find many helpful hints on how to use and maintain your air conditioner properly. Just a little preventative care on your part can save you a great deal of time and money over the life of your air conditioner.

CONTENTS

SOCIABLE REMARK	
Sociable remark	3
SAFETY PRECAUTIONS	
Safety rules	4
Warning 'For your safety'	5
Warning 'Electrical connections'	5
IDENTIFICATION OF PARTS	
Accessories	6
Names of parts	7
AIR CONDITIONER FEATURES	
Electronic control operating instructions	8
OPERATING INSTRUCTIONS	
Operating instructions	9
INSTALLATION INSTRUCTIONS	
Location	10
Exhaust hose installation	10
Water drainage	11
CARE AND MAINTENANCE	
Care and maintenance	12
TROUBLESHOOTING TIPS	
Troubleshooting tips	13

NOTE

Rated information's, listed on energy label are based on testing condition of installing the un-extended air exhaust duct without adaptor A and B (The duct and adaptors A & B are listed in the accessories chart in the instructions manual).

SOCIABLE REMARK

When using this air conditioner in the European countries, the following information must be followed:

DISPOSAL: Do not dispose this product as unsorted municipal waste. Collection of such waste separately for special treatment is necessary. It is prohibited to dispose of this appliance in domestic household waste. For disposal, there are several possibilities:

- A) The municipality has established collection systems, where electronic waste can be disposed of at least free of charge to the user.
- B) When buying a new product, the retailer will take back the old product at least free of charge.
- C) The manufacture will take back the old appliance for disposal at least free of charge to the user.
- D) As old products contain valuable resources, they can be sold to scrap metal dealers.

Wild disposal of waste in forests and landscapes endangers your health when hazardous substances leak into the ground-water and find their way into the food chain.



CAUTION

- This appliance is not intended for use by persons (including children) with reduced physical, sensory or mental capabilities, or lack of experience and knowledge, unless they have been given supervision or instruction concerning use of the appliance by a person responsible for their safety.
- Children should be supervised to ensure that they do not play with the appliance.

SAFETY PRECAUTIONS

Safety rules

To prevent injury to the user or other people and property damage, the following instructions must be followed. Incorrect operation due to ignoring of instructions may cause harm or damage.

! Always do this!

- Your air conditioner should be used in such a way that it is protected from moisture. e.g. condensation, splashed water, etc. Do not place or store your air conditioner where it can fall or be pulled into water or any other liquid. Unplug immediately.
- Always transport your air conditioner in a vertical position and stand on a stable, level surface during use.
- Turn off the product when not in use.
- Always contact a qualified person to carry out repairs. If the supply cord is damaged it must be repaired by a qualified repairer.
- Keep an air path of at least 30cm all around the unit from walls, furniture and curtains.
- If the air conditioner is knocked over during use, turn off the unit and unplug from the mains supply immediately.

⊘ Never do this!

- Do not operate your air conditioner in a wet room such as a bathroom or laundry room.
- Do not touch the unit with wet or damp hands or when barefoot.
- Do not press the buttons on the control panel with anything other than your fingers.
- Do not remove any fixed covers. Never use this appliance if it is not working properly, or if it has been dropped or damaged.
- Never use the plug to start and stop the unit.
- Always use the switch on the control panel.
- Do not cover or obstruct the inlet or outlet grilles.
- Do not use hazardous chemicals to clean or come into contact with the unit. Do not use the unit in the presence of inflammable substances or vapor such as alcohol, insecticides, petrol, etc.
- Do not allow children to operate the unit unsupervised.
- Do not use this product for functions other than those described in this instruction manual.

Energy save

- Use the unit in the recommended room size.
- Locate the unit where furniture cannot obstruct the air flow.
- Keep blinds/curtains closed during the sunniest part of the day.
- Keep the filters clean.
- Keep doors and windows closed to keep cool air in and warm air out.

SAFETY PRECAUTIONS

Operating condition

The air conditioner must be operated within the temperature range indicated below:

Mode	Temperature	Room temperature
COOL		17°C ÷ 35°C
DRY		13°C ÷ 35°C
HEAT (some models)		5°C ÷ 30°C

WARNING

For your safety

- Do not store or use gasoline or other flammable vapors and liquids in the vicinity of this or any other appliance.
- Avoid fire hazard or electric shock. Do not use an extension cord or an adaptor plug. Do not remove any prong from the power cord.







WARNING

Electrical information's

- Be sure the electrical service is adequate for the model you have chosen. This information can be found on the serial plate, which is located on the side of the cabinet and behind the grille.
- Be sure the air conditioner is properly grounded. To minimize shock and fire hazards, proper grounding is important. The power cord is equipped with a three-prong grounding plug for protection against shock hazards.
- Your air conditioner must be used in a properly grounded wall receptacle. If the wall receptacle you intend to use is not adequately grounded or protected by a time delay fuse or circuit breaker, have a qualified electrician install the proper receptacle.
- Ensure the receptacle is accessible after the unit installation.

IDENTIFICATION OF PARTS

Accessories

Parts:	Name	Quantity
	Exhaust hose and Adaptor and Adaptor B (flat mouth or round mouth :depending on models)	1
	Wall Exhaust Adaptor A*	1
	Adaptor B(round mouth) *	1
	Expansion Plug and wooden screw *	4
	Remote Controller and Battery	1
	Drain hose and drain hose adaptor *	1

NOTE: Optional parts, some models without *.

Check all the accessories are included in the package and please refer to the installation instructions for their usage.

NOTE: All the illustrations in this manual are for explanation purpose only. Your air conditioner may be slightly different. The actual shape shall prevail.

IDENTIFICATION OF PARTS

Names of parts

Front

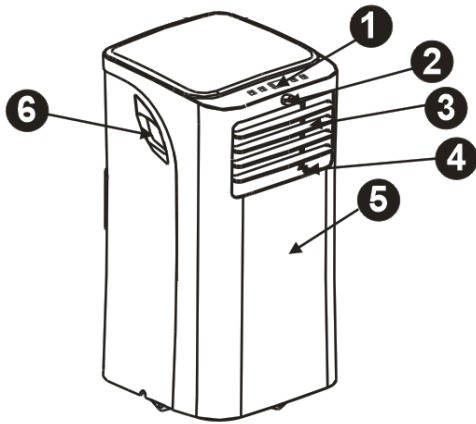

1. Operation panel
2. Remote controller receiver
3. Horizontal louver blade (swing manually)
4. Vertical louver blade (swing manually)
5. Panel
6. Carrying handle (both sides)

Rear

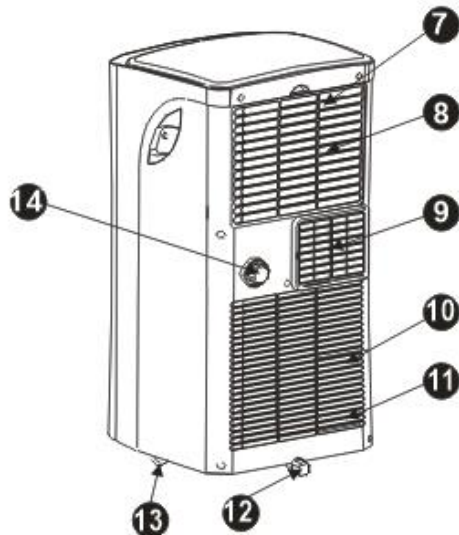

7. Upper air filter (Behind the grille)
8. Air intake
9. Air outlet
10. Lower air filter
11. Bottom air outlet
12. Lower tray drain outlet
13. Caster
14. Drain outlet

AIR CONDITIONER FEATURES

Electronic control operating instructions

Before you begin, thoroughly familiarize yourself with the control panel and remote controller and all its functions, then follow the symbol for the functions you desire.

The unit can be controlled by the unit control panel alone or with the remote controller.

NOTE: This manual does not include Remote Controller Operations, see the <<Remote Controller Instruction>> packed with the unit for details.

Operation panel of the air conditioner

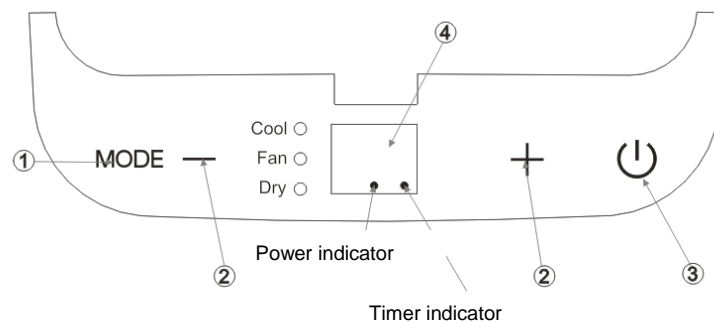

NOTE: On some models SLEEP button is instead of ECO button.

1. MODE select button

Selects the appropriate operating mode. Each time you press the button, a mode is selected in a sequence that goes from COOL, DRY, FAN and (cooling only models without). The mode indicator light illuminates under the different mode settings.

2. Up (+) and down (-) button

Used to adjust (increasing/decreasing) temperature settings (1°C / 2°F increments) in a range of 17°C (62°F) to 30°C (88°F).

NOTE: The control is capable of displaying temperature in degrees Fahrenheit or degrees Celsius. To convert from one to the other, press and hold the Up and Down buttons at the same time, for 3 seconds.

3. Power button

Power switch on/off.

4. LED display

Shows the set temperature in "°C" or "°F" and the Auto-timer settings. While on DRY and FAN modes, it shows the room temperature.

Error codes and protection code:

- E1 – Room temperature sensor error - Unplug the unit and plug it back in. If error repeats, call for service.
 - E2 – Evaporator temperature sensor error - Unplug the unit and plug it back in. If error repeats, call for service.
 - E4 – Display panel communication error - Unplug the unit and plug it back in. If error repeats, call for service.
- P1 – Bottom tray is full - Connect the drain hose and drain the collected water away. If protection error repeats, call for service.

OPERATING INSTRUCTIONS

Operating instructions

COOL operation

1. Press the "MODE" button until the "COOL" indicator light comes on.
2. Press the ADJUST buttons "+" or "-" to select your desired room temperature. The temperature can be set within a range of 17°C – 30°C / 62°F - 88°F.

DRY operation

1. Press the "MODE" button until the "DRY" indicator light comes on.
2. Under this mode, you cannot select a fan speed or adjust the temperature. The fan motor operates at LOW speed.
3. Keep windows and doors closed for the best dehumidifying effect.
4. Do not put the duct to window.

FAN operation

1. Press the "MODE" button until the "FAN" indicator light comes on.
2. Press the "FAN SPEED" button on remote controller to choose the fan speed. The temperature cannot be adjusted.
3. Do not put the duct to window.

SLEEP / ECO operation

Press this button on remote controller, the selected temperature will increase by 1°C / 2°F 30 minutes. The temperature will then increase by another 1°C / 2°F after an additional 30 minutes. This new temperature will be maintained for 7 hours before it returns to the originally selected temperature. This ends the Sleep/Eco mode and the unit will continue to operate as originally programmed.

NOTE: This feature is unavailable under FAN or DRY mode.

Other features

Auto – Restart (on some models)

If the unit breaks off unexpectedly due to the power cut, it will restart with the previous function setting automatically when the power resumes.

Wait 3 minutes before resuming operation

After the unit has stopped, it cannot be restarted operation in the first 3 minutes. This is to protect the unit. Operation will automatically start after 3 minutes.

POWER MANAGEMENT feature

When the ambient temperature is lower (Cooling mode) or higher (Heating mode) than the setting temperature for a period of time, the unit will be automatically operate power management feature. The compressor and fan motor stop and the power management indicator light illuminates. When the ambient temperature is higher (Cooling mode) or lower (Heating mode) than the setting temperature, the unit will be automatically quit the power management. The power management indicator light turns dark and the compressor and (or) fan motor run.

INSTALLATION INSTRUCTIONS

Location

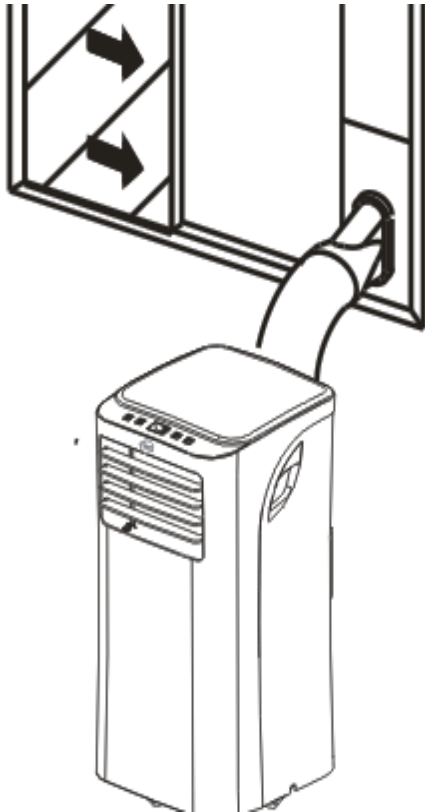

- The air conditioner should be placed on a firm foundation to minimize noise and vibration. For safe and secure positioning, place the unit on a smooth, level floor strong enough to support the unit.
- The unit has casters to aid placement, but it should only be rolled on smooth, flat surfaces. Use caution when rolling on carpet surfaces. Do not attempt to roll the unit over objects.
- The unit must be placed within reach of a properly rated grounded socket.
- Never place any obstacles around the air inlet or outlet of the unit.
- Allow 30cm to 100cm of space from the wall with for efficient air-conditioning.

NOTE: All the illustrations in this manual are for explanation purpose only. Your unit may be slightly different. The actual shape shall prevail.

Exhaust hose installation

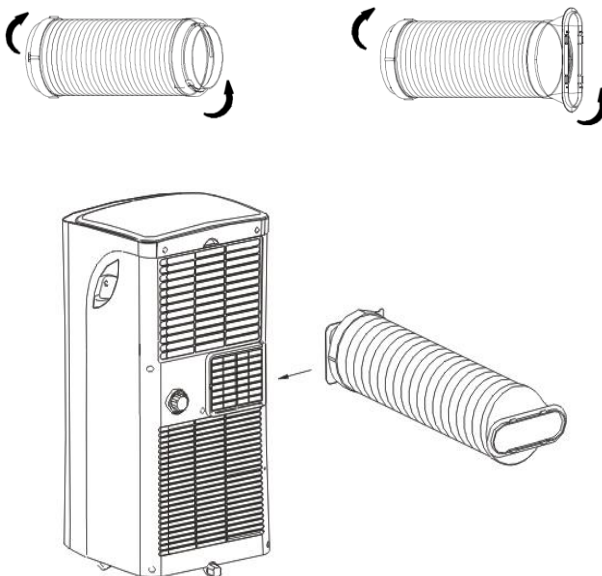

The exhaust hose and adaptor must be installed or removed in accordance with the usage mode.

COOL or AUTO mode	Install
FAN, DEHUMIDIFY or HEAT (electrical heat type) mode	Remove

1. Install the adaptor B onto the exhaust hose.
2. Reset the hook of the Exhaust hose into the hole seat of the air outlet and slide down the Exhaust hose along the arrow direction for installation.

INSTALLATION INSTRUCTIONS

Exhaust hose installation in to the wall

Not applicable to the units without adaptor A, expansion plugs and wooden screws.

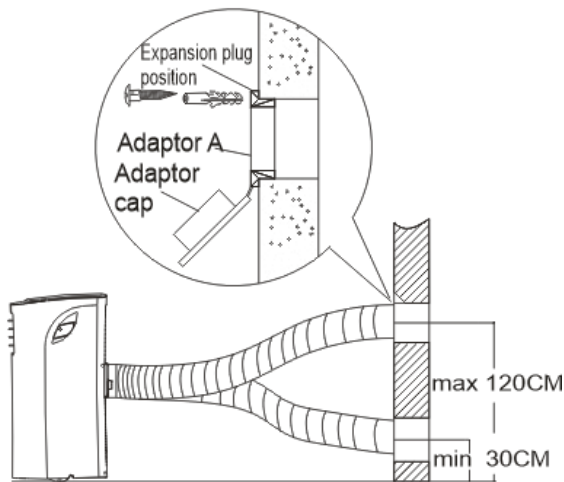

1. Prepare a hole in the wall. Install the wall exhaust adaptor A onto the wall (outside) by using 4 expansion plugs and wooden screws, be sure to fix thoroughly.
2. Attach the exhaust hose to wall exhaust adaptor A.

NOTE: Cover the hole using the adaptor cap when not in use. The exhaust hose can be compressed or extended moderately according to the installation requirement, but it is desirable to keep the hose length to a minimum.

IMPORTANT: DO NOT OVER BEND THE EXHAUST HOSE .

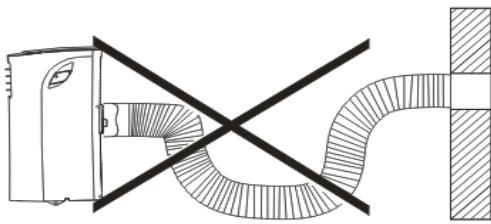

CAUTION: Make sure that there is no obstacle around the air outlet of the exhaust hose (in the range of 500mm) in order to the exhaust system works properly.

Water drainage

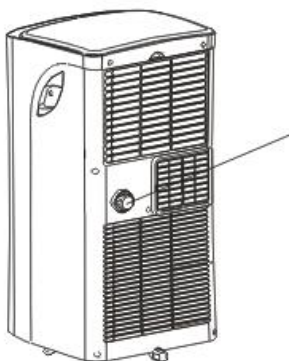

Remove plug

- During dehumidifying modes, remove the upper drain plug from the back of the unit, install the drain connector (5/8 universal female mender) with $\frac{3}{4}$ hose (locally purchased). For the models without drain connector, just attach the drain hose to the hole. Place the open end of the hose adaptor directly over the drain area in your basement floor.
- When the water level of the bottom tray reaches a predetermined level, the unit beeps 8 times, the digital display area shows 'P1'. At this time the air conditioning/dehumidification process will immediately stop. However, the fan motor will continue to operate (this is normal). Carefully move the unit to a drain location, remove the bottom drain plug and let the water drain away. Reinstall the bottom drain plug and restart the machine until the P1 symbol disappears. If the error repeats, call for service.

NOTE: Be sure to reinstall the bottom drain plug before using the unit.

CARE AND MAINTENANCE

Care and maintenance

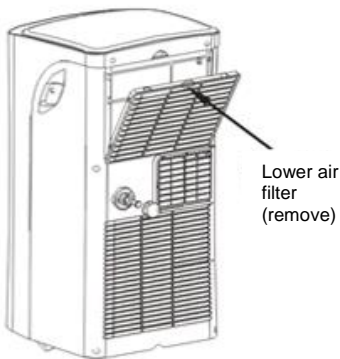
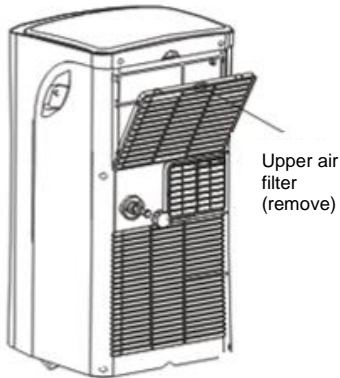

IMPORTANT:

- Be sure to unplug the unit before cleaning or servicing.
- Do not use gasoline, thinner or other chemicals to clean the unit.
- Do not wash the unit directly under a tap or using a hose. It may cause electrical danger.
- If the power cord is damaged, it should be repaired by manufacture or its agency.

1. Air filter

- Clean the air filter at least once every two weeks to prevent inferior fan operation because of dust.
- Removal
Take the upper filter out along the arrow direction, and then take the filter down.
- Cleaning
Wash the air filter by immersing it gently in warm water (about 40°C/104°F) with a neutral detergent. Rinse the filter and dry it in a shady place.
- Mounting
Install the upper air filter after cleaning, and install the lower filter by using the screw.

2. Unit enclosure

- Use a lint-free cloth soaked with neutral detergent to clean the unit enclosure. Finish with a dry, clean cloth.

3. Unit idle for a long time

- Remove the rubber plug at the back of the unit and attach a hose to drain outlet. Place the open end of the hose directly over the drain area in your basement floor.
- Remove the plug from the bottom drain outlet, all the water in the bottom tray would drain out .
- Keep the appliance running on FAN mode for half a day in a warm room to dry the appliance inside and prevent mold forming.
- Stop the appliance and unplug it, wrapped the cord and bundle it with the tape. Remove the batteries from the remote Clean the air filter and reinstall it.

TROUBLESHOOTING TIPS

TROUBLESHOOTING

Stop the air conditioner immediately if one of the following faults occurs. Disconnect the power and contact the nearest customer service center.	
Trouble	OPERATION indicator or other indicators flash rapidly (5 times every second) and this flash can't be fixed by disconnecting the power, and then connect it in again.
	Fuse blows frequently or circuit breaker trips frequently.
	The remote controller won't work or works abnormally.
	If one of the following codes appears on the display area: E1, E2, E3, E4, P1

TROUBLES	POSSIBLE CAUSES	SUGGEST REMEDIES
Unit does not Start when Pressing on/off Button	P1 appears in the display window	Drain the water in the bottom tray.
	Room temperature is lower than the set temperature.(Cooling mode)	Reset the temperature.
Not cool enough	The windows or doors in the room are not closed.	Make sure all the windows and doors are closed.
	There are heat sources inside the room.	Remove the heat sources if possible.
	Exhaust air duct is not connected or blocked.	Connect the duct and make sure it can function properly.
	Temperature setting is too high.	Decrease the set temperature.
	Air filter is blocked by dust.	Clean the air filter.
Noisy or vibration	The ground is not level or not flat enough.	Place the unit on a flat, level ground if possible.
Gurgling sound	The sound comes from the flowing of the refrigerant inside the air-conditioner.	It is normal.
If the trouble has not been corrected, please contact a local dealer or the nearest customer service center. Be sure to inform them of the detailed malfunctions and unit model.		

Notes: Do not attempt to repair the unit yourself. Always consult an authorized service provider.

**HRVATSKI
KAM xx PHH**

Prije uporabe klimatskog uređaja detaljno pročitajte ove upute i pohranite ih za kasniju uporabu.

PRIJENOSNI KLIMATSKI UREĐAJ

UPUTE ZA KORISNIKA

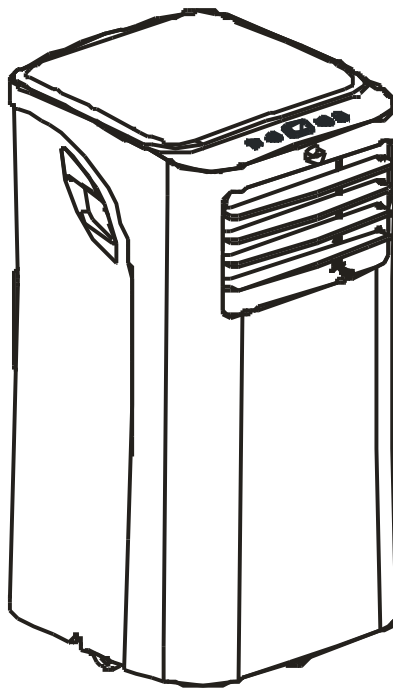

Pročitajte ove upute

U njima ćete pronaći puno korisnih savjeta o pravilnoj uporabi i održavanju klimatskog uređaja. Malo preventivne njege s vaše strane može donijeti veliku uštedu vremena i novca u cjelokupnome životnom vijeku klimatskog uređaja.

KAZALO

KORISNI SAVJETI	
Korisni savjeti	3
SIGURNOSNA UPOZORENJA	
Sigurnosna upozorenja	4
Upozorenje 'Radi vaše sigurnosti'	5
Upozorenje 'Električne instalacije'	5
SASTAVNI DIJELOVI	
Pribor.....	6
Naziv dijelova	7
SVOJSTVA KLIMATSKOG UREĐAJA	
Upute za uporabu elektronskog upravljača	8
UPUTE ZA UPORABU	
Upute za uporabu.....	9
UPUTE ZA POSTAVLJANJE	
Postavljanje uređaja u prostoriji.....	10
Postavljanje cijevi otpadnoga zraka	10
Postavljanje cijevi za odvod kondenzata	11
ČIŠĆENJE I ODRŽAVANJE	
Čišćenje i održavanje	12
UKLANJANJE POGREŠKI	
Uklanjanje smetnji u radu	13

NAPOMENA

Nazivni podatci navedeni na energetskej naljepnici dani su s obzirom na mjerenja u uvjetima provjere prilikom koje je korištena neproduljena cijev otpadnoga zraka, bez elemenata za prilagodbu A i B (cijev otpadnoga zraka te elementi za prilagodbu A i B navedeni su u tabeli s priborom u uputama za postavljanje.

U europskim zemljama prilikom uporabe klimatskog uređaja treba uvažavati ove informacije:

ODLAGANJE OTPADAKA: Nemojte odlagati ovaj proizvod kao nesortiran komunalni otpadak. Nužno je odvojeno prikupljanje takvih otpadaka koji se obrađuju odvojeno.

Ovaj se uređaj ne smije odlagati među kućanske otpatke.

Postoje različite mogućnosti odlaganja:

- Lokalna uprava definirala je sustav prikupljanja i odlaganja elektroničkih otpadaka besplatno za korisnika.
- Kada kupujete nov proizvod, stari možete vratiti prodavaču.
- Proizvođač besplatno preuzima stari uređaj od korisnika.
- Stari proizvodi sadrže sirovine koje možete prodati trgovcima otpadnoga materijala.

Divlje odlaganje otpadaka u šume, odnosno u prirodu ugrožava vaše zdravlje. Tvari koje su štetne za zdravlje preko podzemnih voda mogu pronaći put u lanac prehrane.



UPOZORENJA

- Nije dopušteno korištenje ovog uređaja za osobe (uključujući i djecu) sa umanjnim tjelesnim, senzornim i psihičkim sposobnostima, odnosno nedostatkom iskustva i znanja, osim ako su pod nadzorom, odnosno ako im upute daje staratelj koji je odgovoran za njihovu sigurnost.
- Staratelji djece moraju osigurati kako se djeca ne bi igrala uređajem.
- Klimatski je uređaj namijenjen uporabi u kućanstvu.

SIGURNOSNA UPOZORENJA

Sigurnosna upozorenja

Da biste spriječili eventualne ozljede korisnika ili drugih osoba, odnosno oštećenja osobnih stvari treba uvažavati upute navedene u nastavku teksta. Nepravilna uporaba kao posljedica neuvažavanja uputa može prouzrokovati štetu na osobnim stvarima ili tjelesne ozljede.

⚠ Uvijek to učinite!

- Koristite klimatski uređaj tako da uvijek bude zaštićen od vlage (kondenzacija, prskanje vodom i sl.) Nemojte postavljati klimatski uređaj u prostor tako da može doći u dodir s vodom, odnosno bilo kojom drugom tekućinom. Smjesta isključite električni napon!
- Prilikom prijevoza uređaj uvijek mora biti u uspravnome položaju. Neka za vrijeme rada stoji na stabilnoj i ravnoj površini.
- Isključite uređaj dok se ne koristi.
- Popravke može obavljati samo ovlaštena i stručno osposobljena osoba. Oštećen priključni kabel može popraviti samo stručno osposobljena osoba.
- Osigurajte 30 cm prostora između jedinice i zida, namještaja, zavjesa itd.
- Ako se jedinica prevrne, smjesta isključite uređaj i izvucite dovodni kabel.

⊘ Nikada to nemojte učiniti!

- Nemojte koristiti klimatski uređaj u vlažnim prostorijama poput kupaonice ili praonice.
- Nemojte dodirivati uređaj mokrim/ vlažnim rukama ili ako ste bos.
- Tipke na upravljačkoj jedinici možete pritiskati samo prstima.
- Nemojte uklanjati fiksno postavljene poklopce. Nemojte koristiti uređaj ako ne radi pravilno, odnosno ako je oštećen.
- Nemojte aktivirati ni zaustavljati uređaj tako što ćete prekinuti dovod električne energije. Uvijek koristite prekidač na upravljačkoj jedinici.
- Nemojte zatvarati, odnosno postavljati smetnje oko dovoda/odvoda zraka.
- Jedinica ne smije doći u dodir s jakim kemikalijama. Nemojte koristiti uređaj u blizini lako zapaljivih tvari i isparenja (alkohol, insekticidi, benzin...).
- Jedinicu ne smiju koristiti djeca bez nadzora.
- Nemojte koristiti uređaj ni u koje druge svrhe, osim onih koje su opisane u ovim uputama.

Ušteda energije

- Koristite jedinicu u okviru preporučene veličine prostora.
- Postavite ju u prostor kako namještaj ne bi ometao protok zraka.
- U sunčanome dijelu dana zatamnite prozore zavjesama/ žaluzinama/roletama.
- Redovito čistite filtre.
- Zatvarajte prozore i vrata kako biste zadržali hladan zrak u prostoriji i spriječili dotok toploga zraka.

VARNOSTNA OPOZORILA

Temperaturno območje delovanja

- Klimatska naprava mora obratovati v temperaturnem območju, navedenem v spodnji tabeli:

Način	Temperatura	Sobna temperatura
Hlađenje		17°C ÷ 35°C
Odvlaživanje		13°C ÷ 35°C
Grijanje (opcija)		5°C ÷ 30°C

UPOZORENJA

Radi vaše sigurnosti

- Nemojte čuvati, odnosno koristiti benzin ni bilo koje druge zapaljive tvari, odnosno isparenja u blizini klimatskog uređaja ili bilo kojih drugih električnih uređaja.
- Izbjegavajte opasnosti od požara ili električnog udara. Nemojte koristiti produžne ili razdjelne kabele. Nemojte uklanjati jezičke za uzemljenje iz električnih utičnica.





UPOZORENJA

Električne instalacije

- Provjerite omogućuje li električna mreža priključenje vašega modela klimatskog uređaja. Potrebne podatke možete pronaći na pločici s podacima koja se nalazi na bočnoj strani kućišta, iza zaštitne mreže.
- Treba osigurati primjereno uzemljenje uređaja. Dobro sprovedeno uzemljenje umanjuje opasnost od električnog udara, odnosno izbijanja požara. Uređaj sadrži priključni kabel s trećim priključkom, odnosno priključkom za uzemljenje.
- Klimatski uređaj mora biti priključen na napajanje preko električne doze koja mora biti primjereno uzemljena te zaštićena odgovarajućim osiguračima i zaštitnim prekidačem na diferencijsku struju (FID sklopkom). Ako priključna doza ne ispunjava zahtjeve navedene gore, neka stručno osposobljena osoba odgovarajuće pripremi električnu instalaciju.
- Priključna električna doza mora biti dostupna i nakon postavljanja klimatskog uređaja.

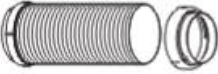
SASTAVNI DIJELOVI

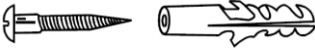
Pribor

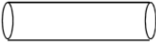
Slika	Naziv	Količina
	Oprema za ispuh otpadnoga zraka	1
	Zidni element za prilagodbu A*	1
	Element za prilagodbu B*	1
	Zidna tipla i samorezni vijak *	4
	Daljinski upravljač s baterijama	1
	Cijev kondenzata s elementom za prilagodbu *	1

NAPOMENA: Neki modeli klimatskih uređaja ne sadrže dijelove označene znakom *.

Provjerite jesu li isporučeni svi potrebni komadi. Prilikom uporabe pribora slijedite upute za montažu.

NAPOMENA: Sve slike u ovim uputama služe isključivo kao prikaz uređaja. Vaš klimatski uređaj može biti drukčiji od prikazanog uređaja. Vrijedi stvarni oblik.

SASTAVNI DIJELOVI

Nazivi dijelova

Prednji dio

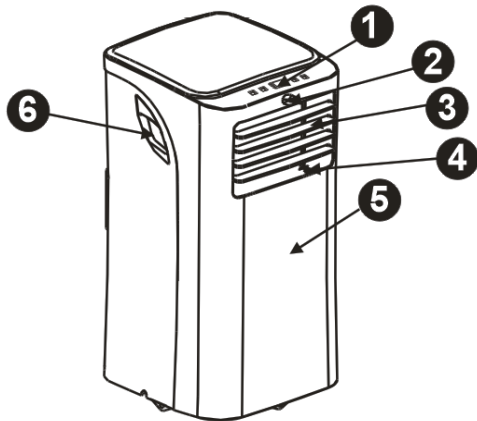

1. Upravljačka jedinica
2. Prijemnik daljinskog upravljača
3. Vodoravno krilce za usmjeravanje zraka (ručno ljuhanje)
4. Vertikalno krilce za usmjeravanje zraka (ručno ljuhanje)
5. Panel
6. Ručice za lakši prijenos jedinice (s obje strane)

Stražnji dio

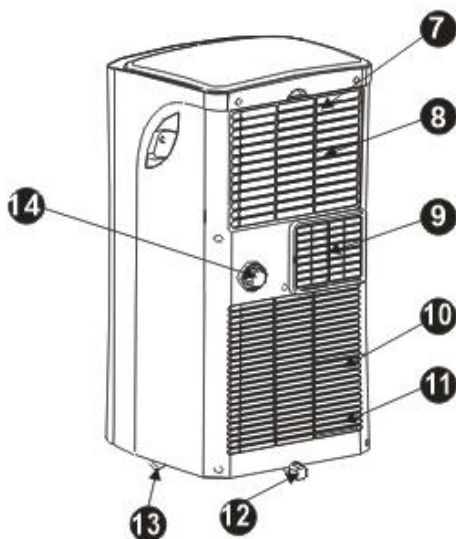

7. Gornji zračni filter (za zaštitnu mrežu).
8. Dovod zraka
9. Odvod zraka (izlaz).
10. Donji zračni filter (za zaštitnu mrežu).
11. Donji dovod zraka
12. Čep za ispuštanje kondenzirane vode iz donje posude.
13. Kotači
14. Ispust kondenzata

Upute za uporabu elektronskog upravljača

Prije nego što počnete koristiti klimatski uređaj, temeljito proučite upravljačku jedinicu, daljinski upravljač i sve njihove funkcije. Klimatski uređaj možete upravljati preko upravljačke jedinice ili daljinskog upravljača.

NAPOMENA: U ovim uputama nije opisan rad daljinskog upravljača. Detaljan opis naveden je u Uputama za uporabu daljinskog upravljača.

Upravljačka jedinica klimatskog uređaja

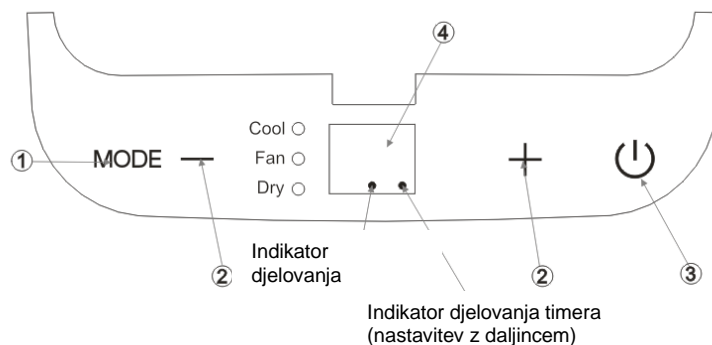

1. Tipka za odabir načina rada (MODE)

Pritiskom na tipku birate željeni način rada. Svakim pritiskom na tipku mijenja se način rada u koracima COOL, DRY, FAN (samo kod modela za grijanje). Zaslona za prikaz načina rada zasvijetli ispod odabranoga podešavanja.

2. Tipke gore (+) i dolje (-)

Pritiskom na tipke podešava se (povećava ili smanjuje):

- željena temperatura u prostoriji od 17 °C do 30 °C u koracima po 1 °C/1 °F.
- NAPOMENA:** Upravljačka jedinica može prikazivati temperaturu u °C ili °F. Za promjenu prikaza s jedne na drugu jedinicu treba istodobno pritisnuti tipke gore (+) i dolje (-) na 3 sekunde.

3. Tipka uključeno/isključeno

Uključenje/isključenje rada klimatskog uređaja.

4. Zaslona (LED)

Prikazuje podešenu temperaturu u °C / °F i podešavanje vremenskoga programa. Kada su uključeni načini rada DRY i FAN, na zaslonu se prikazuje stvarna temperatura.

Kôdovi pogreški i upozorenja:

- E1 – senzor sobne temperature u kvaru. Isključite i ponovno uključite klimatski uređaj. Ako se pogreška ponovi, pozovite servis.
- E2 – senzor temperature isparivača u kvaru. Isključite i ponovno uključite klimatski uređaj. Ako se pogreška ponovi, pozovite servis.
- E4 – Pogreška komunikacije upravljačke jedinice. Isključite i ponovno uključite klimatski uređaj. Ako se pogreška ponovi, pozovite servis.
- P1 – Donja zbirna posuda kondenzata jest puna. Priključite cijev za ispuštanje kondenzata i ispraznite.

Upute za uporabu

Način rada hlađenje (COOL)

1. Pritisnite tipku NAČIN RADA i odaberite hlađenje (COOL).
2. Pritisnite tipke gore/dolje (+ / -) kako biste podešili željenu temperaturu od 17 °C do 30 °C.

Način rada razvlaživanje (DRY)

1. Pritisnite tipku NAČIN RADA i odaberite razvlaživanje (DRY).
2. U tome načinu rada ne može se podešavati željena temperatura ni birati brzina ventilatora. Ventilator radi brzinom LOW.
3. Zatvorite prozore i vrata za najbolji učinak razvlaživanja.
4. Cijev otpadnoga zraka ne smije biti postavljena kako bi se mogao osušeni zrak vratiti natrag u prostor.

Način rada ventilator (FAN operation)

1. Pritisnite tipku NAČIN RADA i odaberite ventilator (FAN).
2. Pritisnite tipku brzina ventilatora na daljinskom upravljaču (FAN SPEED) i odaberite jedno od 4 moguća podešavanja brzine ventilatora (AUTO, LOW, MED, HI).
3. U ovome načinu rada ne može se podešavati željena temperatura.
4. Cijev otpadnoga zraka ne smije biti postavljena.

Noćni način rada (SLEEP / ECO)

1. Pritisnite tipku SLEEP / ECO na daljinskom upravljaču.
2. U noćnome načinu rada jedinica prilikom hlađenja u okviru prvoga sata automatski povećava podešenu sobnu temperaturu svakih 30 minuta za 1 °C, a zatim tu sobnu temperaturu održava narednih 6 sati. Nakon isteka 7 sati jedinica se automatski vraća u prethodno podešeni način rada.
3. Ova funkcija nije na raspolaganju u načinu rada FAN ili DRY.

Ostale funkcije

Auto – Restart (na nekim modelima)

U slučaju prekida u dovodu električne energije i ponovnog uspostavljanja električne mreže klimatski uređaj automatski počinje raditi prema prethodnim podešavanjima.

Minimalno trajanje isključenosti 3 minute

Uređaj se nakon zaustavljanja ne može u trenutku pokrenuti. Automatsko pokretanje počinje nakon 3 minute. Ta funkcija štiti uređaj i produljuje njegov životni vijek.

Upravljanje napajanjem (power management)

Kada je temperatura okoline niža (hlađenje mod) ili veći (grijanje mod) nego se temperatura za razdoblje od vrijeme, uređaj će se automatski rad upravljanje napajanjem.

Postavljanje uređaja u prostoriji

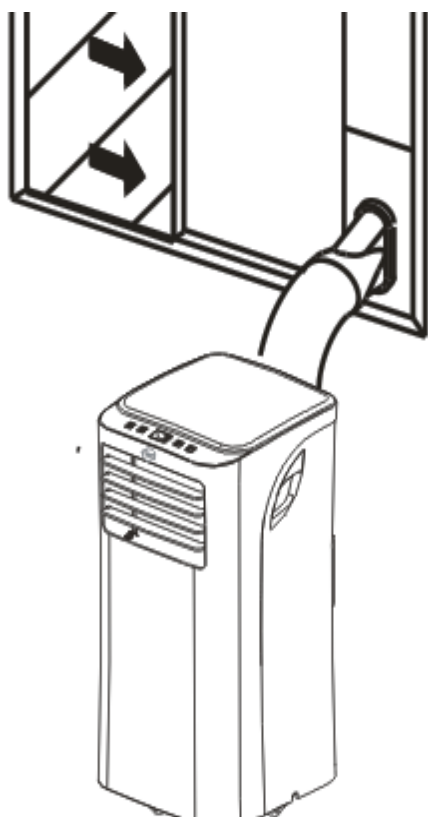

- Klimatski uređaj mora biti postavljen na čvrstu površinu. Time se smanjuje mogućnost prijenosa vibracija i buke. Za sigurno i pouzdano postavljanje, smjestite uređaj na glatku i dovoljno jaku površinu koja može izdržati njegovu masu.
- Na jedinici su postavljeni kotačići kao pomoć prilikom postavljanja. Jedinica se može pomicati na kotačićima samo po ravnim i glatkim površinama. Budite oprezni prilikom pomicanja po površinama koje su prekrivene sagovima. Nemojte pokušavati pomicati jedinicu na kotačićima preko predmeta.
- Jedinica mora biti postavljena u blizini primjereno uzemljene električne priključne doze.
- Nemojte zatvarati, odnosno postavljati prepreke oko dovoda/odvoda zraka.
- Za učinkovit rad klimatskog uređaja omogućite razmak od 30 cm do 100 cm od zida.

NAPOMENA: Sve slike u ovim uputama služe isključivo kao prikaz uređaja. Vaš klimatski uređaj može biti drukčiji od prikazanog uređaja. Vrijedi stvarni oblik.

Postavljanje cijevi otpadnoga zraka



Cijev otpadnoga zraka i element za prilagodbu treba postaviti, odnosno ukloniti ovisno o načinu rada klimatskog uređaja.

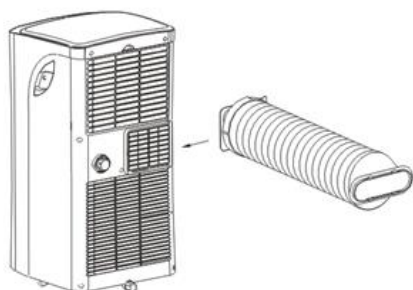

Način rada hlađenje (COOL), automatski (AUTO)	postaviti
Način rada ventilator (FAN), razvlaživanje (DEHUMIDIFY)	ukloniti

1. ostavite elemente za prilagodbu B na cijev otpadnoga zraka.
2. Podesite cijev sa zasunima na rupu za izlazni zrak koja sadrži utore. Zatim postavite cijev tako što ćete ju gurnuti u smjeru strelice.

UPUTE ZA POSTAVLJANJE

Postavljanje cijevi otpadnog zraka izravno u zid

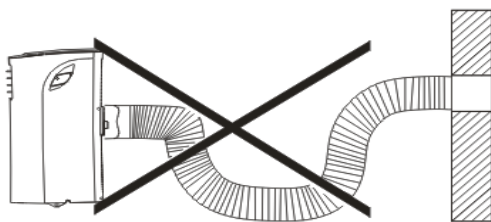
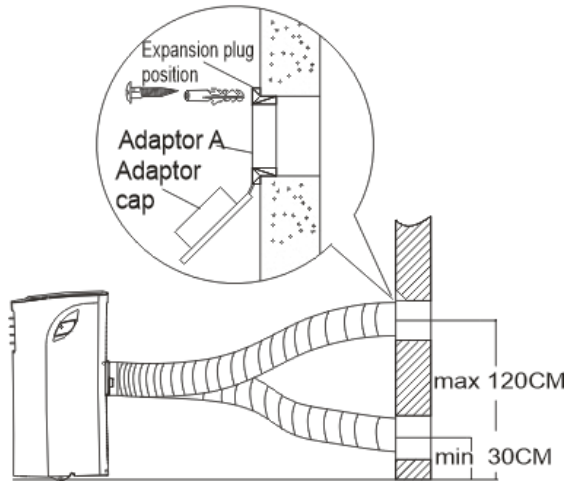

1. Pripremite rupu u zidu. Koristeći priložene vijke i tiple postavite element za prilagodbu A na otvor u zidu. Element za prilagodbu mora biti precizno postavljen!
2. Postavite cijev otpadnog zraka na element za prilagodbu A.

NAPOMENA: Zatvorite rupu poklopcem elementa za prilagodbu dok ju ne koristite. Cijev otpadnog zraka možete rastegnuti ili stisnuti, ovisno o zahtjeva montaže. Preporuča se minimalna duljina cijevi.

VAŽNO: Cijev otpadnog zraka ne smije biti previše savijena (slika 10).

⚠ POZOR: Provjerite kako u radiju od 500 mm oko otvora za odvod zraka ne stoje prepreke koje bi mogle ometati protok.

Postavljanje cijevi za odvod kondenzata

- Za vrijeme rada u načinu razvlaživanje klonite gornji čep za ispušt kondenzata koji se nalazi na poleđini jedinice. Postavite nastavak za odvod kondenzata (5/8" univerzalni ženski nastavak) s cijevi od 3/4" (cijev se ne isporučuje u sklopu klimatskog uređaja). Za modele bez nastavka za odvod kondenzata pričvrstite cijev za odvod kondenzata izravno u rupu. Drugi kraj cijevi za odvod kondenzata s elementom za prilagodbu postavite izravno na odvod.

- Kada voda u donjoj zbirnoj posudi dostigne određenu razinu, na zaslonu se prikazuje upozorenje 'P1', a jedinica upozorava s osam kratkih zvučnih signala. U tome se trenutku zaustavlja proces hlađenja i razvlaživanja zraka. Ventilator će i dalje raditi (to je uobičajeno). Isključite jedinicu i oprezno ju pomaknite do mjesta na kojem ćete obaviti ispušt kondenzata. Uklonite čep i ispuštite kondenzat. Nakon ispuštanja ponovno umetnite čep i pokrenite klimatski uređaj. Na zaslonu se u roku od nekoliko sekundi briše prikaz upozorenja. Ako se pogreška ponavlja unatoč ispražnjenosti posude kondenzata, pozovite servis.
NAPOMENA: Nemojte zaboraviti staviti čep prije ponovne uporabe uređaja.

Čišćenje in vzdrževanje

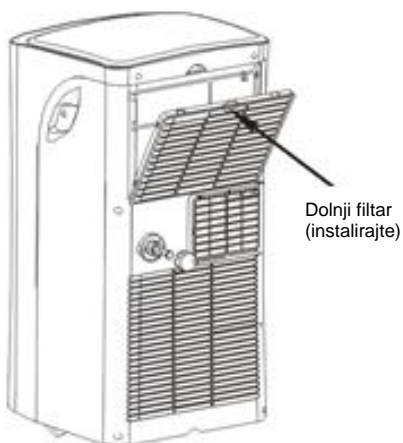
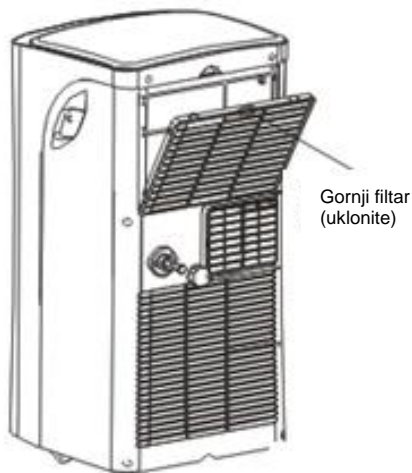

VAŽNO:

- Isključite uređaj iz električne mreže prije čišćenja ili servisiranja.
- Nemojte koristiti benzin, razrjeđivače ili druge kemikalije za čišćenje uređaja.
- Nemojte prati uređaj izravnim mlazom vode. To bi moglo prouzrokovati električni udar!
- Ako je oštećen priključni kabel, mora ga popraviti stručno osposobljena osoba, odnosno proizvođač.

1. Zračni filter

- Očistite zračni filter najmanje jednom u dva tjedna kako biste spriječili slabljenje rada unutarnjega ventilatora uslijed prašine.
- Uklanjanje filtra: Uklonite gornji filter iz uređaja u smjeru strelice.
- Čišćenje: Nježno zaronite filter u mlačnu vodu (40 °C) i očistite ga neutralnim deterdžentom. Isperite filter i osušite ga na mjestu koje nije osunčano.
- Postavljanje: postavite filtre natrag obrnutim redoslijedom, kako je opisano gore.

2. Kućište

- Koristite mekanu krpu s neutralnim deterdžentom za čišćenje kućišta. Na kraju ga obrišite suhom krpom.

3. Priprava na dulje mirovanje jedinice

- Uklonite gumeni čep na poleđini jedinice i postavite cijev za odvod kondenzata. Drugi kraj cijevi s elementom za prilagodbu postavite izravno na odvod.
- Uklonite čep na donjoj strani uređaja i ispustite kondenzat.
- Neka klimatski uređaj radi u toplome prostoru 12 sati u načinu rada VENTILATOR kako bi se osušio. Time ćete spriječiti nastanak plijesni.
- Zaustavite jedinicu i izvucite utikač. Savijte priključni kabel i pričvrstite ga kopčom na poleđini jedinice. Iz daljinskog upravljača uklonite baterije.
- Očistite zračne filtre i ponovno ih umetnite.

UKLANJANJE POGREŠKI

Uklanjanje smetnji u radu

Ako se pojavi bilo koja od sljedećih pogreški, smjesta zaustavite klimatski uređaj. Isključite električni napon i ponovno ga uključite. Ako pogreška i dalje postoji, obratite se najbližemu servisnom centru.

Smetnja	Kontrolno svjetlo RADA ili neko drugo kontrolno svjetlo brzo treperi.
	Osigurač često pregorijeva ili se često aktivira strujni prekidač.
	Na zaslonu se prikazuje jedna od pogreški: E1, E2, E4, P1.

Smetnja	Uzrok	Mjera
Uređaj prilikom pritiska na tipku uključeno/isključeno ne počinje raditi.	Na zaslonu upravljačke jedinice prikazuje se 'P1'.	Ispraznite vodu iz donje posude za kondenzat.
	Sobna je temperatura niža od temperature podešene u načinu hlađenje.	Ponovno podesite temperaturu.
Hlađenje prostora nije dovoljno.	Temperatura je previsoko podešena	Smanjite željenu temperaturu.
	U prostoriji su izvori topline.	Ako je moguće, uklonite izvore topline
	Nije priključena cijev otpadnoga zraka.	Priključite cijev otpadnoga zraka i provjerite radi li ispravno.
	Začepljen je zračni filter.	Očistite zračni filter.
	Otvoreni su vrata ili prozori.	Zatvorite vrata i prozore.
	Začepljena je cijev otpadnoga zraka.	Očistite cijev otpadnoga zraka.
Neprikladna glasnoća/vibracije.	Pod nije ravan i čvrst.	Postavite jedinicu na ravan i čvrst pod.
Iz uređaja se čuje blagi zvižduk.	Protok rashladne tekućine u uređaju uzrokuje nastanak zvuka.	To je uobičajen rad.
Ako niste uklonili pogrešku, obratite se svojem prodavaču ili najbližemu servisnom centru. Podrobno im objasnite smetnje i navedite model uređaja.		

NAPOMENA: Nemojte sami popravljati klimatski uređaj. Uvijek se obratite ovlaštenome servisnom centru Gorenje.

**SRPSKI
KAM xx PHH**

Pre upotrebe klima uređaja detaljno pročitajte ovo uputstvo i sačuvajte ga za kasniju upotrebu.

PRENOSNI KLIMA UREĐAJ

UPUTSTVO ZA KORISNIKA

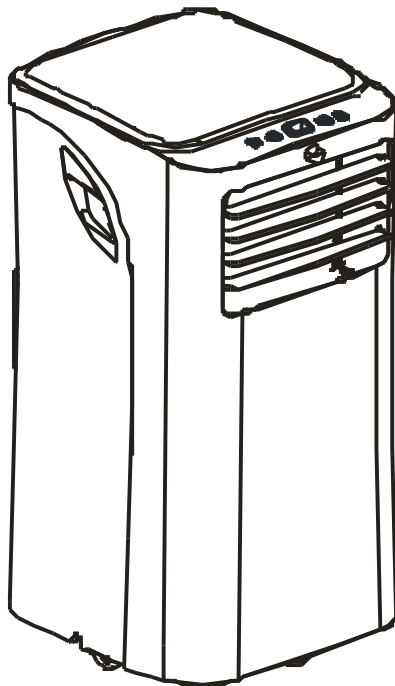

Pročitajte ovo uputstvo

U njemu ćete pronaći mnogo korisnih saveta o pravilnoj upotrebi i održavanju klima uređaja. Malo preventivne nege sa vaše strane može da donese veliku uštedu vremena i novca u celokupnom životnom veku klima uređaja.

SADRŽAJ

KORISNI SAVETI	
Korisni saveti	3
BEZBEDNOSNA UPOZORENJA	
Bezbednosna upozorenja	4
Upozorenje 'Radi vaše bezbednosti'	5
Upozorenje 'Električne instalacije'	5
SASTAVNI DELOVI	
Pribor	6
Naziv delova	7
KARAKTERISTIKE KLIMA UREĐAJA	
Uputstvo za upotrebu elektronskog upravljača	8
UPUTSTVO ZA UPOTREBU	
Uputstvo za upotrebu	9
UPUTSTVO ZA POSTAVLJANJE	
Postavljanje uređaja u prostoriji	10
Postavljanje cevi otpadnog vazduha	10
Postavljanje cevi za odvod kondenzata	11
ČIŠĆENJE I ODRŽAVANJE	
Čišćenje i održavanje	12
UKLANJANJE GREŠAKA	
Uklanjanje smetnji kod rada	13

NAPOMENA

Nazivni podaci navedeni na energetske nalepnici dati su s obzirom na merenja u uslovima provere prilikom koje je korišćena neprodužena cev otpadnog vazduha, bez elemenata za prilagođavanje A i B (cev otpadnog vazduha, kao i elementi za prilagođavanje A i B navedeni su u tabeli sa priborom u uputstvu za postavljanje.

U evropskim zemljama kod upotrebe klima uređaja moraju da se uvažavaju sledeće informacije:

ODLAGANJE OTPADAKA: Nemojte da odlažete ovaj proizvod kao nesortiran komunalni otpad. Neophodno je odvojeno sakupljanje takvih otpadaka koji se obrađuju odvojeno.

Ovaj uređaj ne sme da se odlaže sa otpacima iz domaćinstva.

Postoje različite mogućnosti odlaganja:

- a) Lokalna uprava je definisala sistem sakupljanja i odlaganja elektronskih otpadaka besplatno za korisnika.
- b) Kada kupujete novi proizvod, stari možete da vratite prodavcu.
- c) Proizvođač besplatno preuzima stari uređaj od korisnika.
- d) Stari proizvodi sadrže sirovine koje možete da prodate trgovcima otpadnog materijala.

Divlje odlaganje otpadaka u šume, odnosno u prirodu ugrožava vaše zdravlje. Materije koje su štetne za zdravlje preko podzemnih voda mogu da pronađu put u lanac ishrane.



UPOZORENJA

- Nije dopušteno korišćenje ovog uređaja za osobe (uključujući i decu) sa smanjenim telesnim, senzornim i psihičkim sposobnostima, odnosno nedostatkom iskustva i znanja, osim ako su pod nadzorom, odnosno ako im uputstva daje staratelj koji je odgovoran za njihovu bezbednost.
- Staratelji djece moraju da obezbede da se djeca ne bi igrala uređajem.
- Klima uređaj je namenjen upotrebi u domaćinstvu.

BEZBEDNOSNA UPOZORENJA

Bezbednosna upozorenja

Da biste sprečili eventualne povrede korisnika ili drugih osoba, odnosno oštećenja lične svojine, morate da uvažavate uputstvo navedeno u nastavku teksta. Nepravilna upotreba kao posledica neuvažavanja uputstva može da prouzrokuje štetu na ličnoj svojini ili telesne povrede.

⚠ Uvek to učinite!

- Koristite klima uređaj tako da uvek bude zaštićen od vlage (kondenzacija, prskanje vodom i sl.) Nemojte da postavljate klima uređaj u prostor tako da može da dođe u dodir sa vodom, odnosno bilo kojom drugom tečnošću. Smesta isključite električni napon!
- Prilikom prevoza uređaj uvek mora da bude u uspravnom položaju. Neka za vreme rada stoji na stabilnoj i ravnoj površini.
- Isključite uređaj dok se ne koristi.
- Popravke može da obavlja samo ovlašćeno i stručno osposobljeno lice. Oštećen priključni kabl može da popravi samo stručno osposobljeno lice.
- Obezbedite 30 cm prostora između jedinice i zida, nameštaja, zavesa itd.
- Ukoliko se jedinica prevrne, smesta isključite uređaj i izvucite priključni kabl.

⊘ Nikada nemojte to da učinite!

- Nemojte da koristite klima uređaj u vlažnim prostorijama, kao što su kupatila ili vešeraji.
- Nemojte da dodirujete uređaj mokrim/ vlažnim rukama ili ako ste bos.
- Tastere na upravljačkoj jedinici možete da pritišćete samo prstima.
- Nemojte da uklanjate fiksno postavljene poklopce. Nemojte da koristite uređaj ako ne radi pravilno, odnosno ako je oštećen.
- Nemojte da aktivirate ni zaustavljate uređaj tako da prekidate dovod električne energije. Uvek koristite prekidač na upravljačkoj jedinici.
- Nemojte da zatvarate, odnosno postavljate smetnje oko dovoda/odvoda vazduha.
- Jedinica ne sme da dođe u dodir sa jakim hemikalijama. Nemojte da koristite uređaj u blizini lako zapaljivih materija i isparenja (alkohol, insekticidi, benzin...).
- Jedinicu ne smeju da koriste deca bez nadzora.
- Nemojte da koristite uređaj ni u koje druge svrhe, osim onih koje su opisane u ovom uputstvu.

Ušteda energije

- Koristite jedinicu u okviru preporučene veličine prostora.
- Postavite je u prostor tako da nameštaj ne sprečava protok vazduha.
- U sunčanom delu dana zatamnite prozore zavesama/ žaluzinama/roletnama.
- Redovno čistite filtere.
- Zatvarajte prozore i vrata da biste zadržali hladan vazduh u prostoriji i sprečili dotok toplog vazduha.

BEZBEDNOSNA UPOZORENJA

Interval temperature rada

- Klima uređaj mora da radi u okviru intervala temperature koji je naveden u tabeli:

Način	Temperatura	Sobna temperatura
Hlađenje		17°C ÷ 35°C
Odvlaživanje		13°C ÷ 35°C
Grejanje (opcija)		5°C ÷ 30°C

UPOZORENJA

Radi vaše bezbednosti

- Nemojte da čuvate, odnosno koristite benzin ni bilo koje druge zapaljive materije, odnosno isparenja u blizini klima uređaja ili bilo kojih drugih električnih uređaja.
- Izbegavajte opasnosti od požara ili električnog udara. Nemojte da koristite produžne ili razdelne kablove. Nemojte da uklanjate jezičke za uzemljenje iz električnih utičnica.





UPOZORENJA

Električne instalacije

- Proverite da li električna mreža omogućava priključenje vašeg modela klima uređaja. Potrebne podatke možete da pronađete na pločici sa podacima koja je na bočnoj strani kućišta, iza zaštitne mreže.
- Trebalo bi da obezbedite odgovarajuće uzemljenje uređaja. Dobro postavljeno uzemljenje smanjuje opasnost od električnog udara, odnosno izbijanja požara. Uređaj sadrži priključni kabl sa trećim priključkom, odnosno priključkom za uzemljenje.
- Klima uređaj mora da bude priključen na napajanje preko električne doze koja mora da bude odgovarajuće uzemljena i zaštićena odgovarajućim osiguračima i zaštitnim prekidačem na diferencionu struju (FID prekidačem). Ukoliko priključna doza ne ispunjava zahteve navedene gore, neka stručno osposobljeno lice odgovarajuće pripremi električnu instalaciju.
- Priključna električna doza mora da bude dostupna i nakon postavljanja klima uređaja.

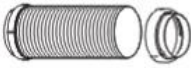
SASTAVNI DELOVI

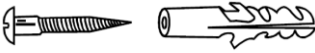
Pribor

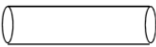
Slika	Naziv	Količina
	Oprema za ispuštanje otpadnog vazduha	1
	Zidni element za prilagođavanje A*	1
	Element za prilagođavanje B*	1
	Zidni tipl i samorezni vijak *	4
	Daljinski upravljač sa baterijama	1
	Cev kondenzata sa elementom za prilagođavanje *	1

NAPOMENA: Neki modeli klima uređaja ne sadrže delove označene znakom *.

Proverite da li su isporučeni svi potrebni delovi. Prilikom upotrebe pribora sledite uputstvo za montažu.

NAPOMENA: Sve slike u ovom uputstvu su namenjene isključivo prikazu uređaja. Vaš klima uređaj može da se razlikuje od prikazanog uređaja. Važi stvarni oblik.

SASTAVNI DELOVI

Nazivi delova

Prednji deo

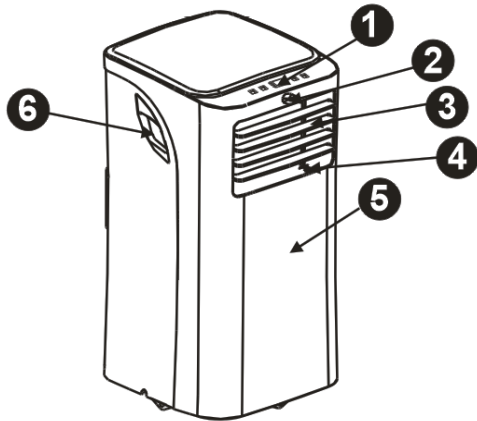

1. Upravljačka jedinica
2. Prijemnik daljinskog upravljača
3. Vodoravno krilce za usmjeravanje vazduha (ručno ljuljanje)
4. Vertikalno krilce za usmjeravanje vazduha (ručno ljuljanje)
5. Panel
6. Ručice za lakši prenos jedinice (s obje strane)

Zadnji deo

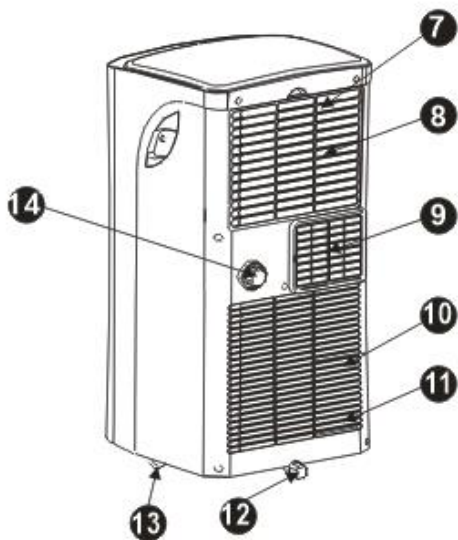

7. Gornji filter vazduha (za zaštitnu mrežu).
8. Dovod vazduha
9. Odvod vazduha (izlaz).
10. Donji filter vazduha (za zaštitnu mrežu).
11. Donji dovod vazduha
12. Izlaz kondenzata
13. Čep za ispuštanje kondenzovane vode iz donje posude
14. Točkići
15. Izlaz kondenzata

Uputstvo za upotrebu elektronskog upravljača

Pre nego što počnete da koristite klima uređaj, detaljno proučite upravljačku jedinicu, daljinski upravljač i sve njihove funkcije. Klima uređaj možete da upravljate preko upravljačke jedinice ili daljinskog upravljača.

NAPOMENA: U ovom uputstvu nije opisan rad daljinskog upravljača. Detaljan opis naveden je u Uputstvu za upotrebu daljinskog upravljača.

Upravljačka jedinica klima uređaja

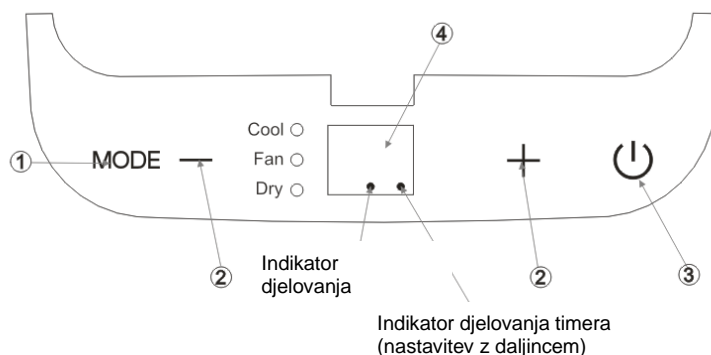

- 1. Taster za izbor načina rada (MODE)**
Pritiskom na taster birate željeni način rada. Svakim pritiskom na taster menjate način rada u koracima COOL, DRY, FAN i (samo kod modela za grejanje). Ekran za prikaz način rada zasvetli ispod izabranog podešavanja.
- 2. Tasteri gore (+) i dole (-)**
Pritiskom na tastere podešava se (povećava ili smanjuje):
 - željena temperatura u prostoriji od 17 °C do 30 °C u koracima po 1 °C/1 °F
- 3. Taster uključeno/isključeno**
Uključenje/isključenje rada klima uređaja.
- 4. Ekran (LED)**
Prikazuje podešenu temperaturu u °C / °F i podešavanje časovnika. Kada su uključeni načini rada DRY i FAN, na ekranu se prikazuje stvarna temperatura.

Kôdovi grešaka i upozorenja:

- E1 – senzor sobne temperature u kvaru. Isključite i ponovo uključite klima uređaj. Ukoliko se greška ponovi, pozovite servis.
- E2 – senzor temperature isparivača u kvaru. Isključite i ponovo uključite klima uređaj. Ukoliko se greška ponovi, pozovite servis.
- E4 – Greška komunikacije upravljačke jedinice. Isključite i ponovo uključite klima uređaj. Ukoliko se greška ponovi, pozovite servis.
- P1 – Donja zbirna posuda kondenzata je puna. Priključite cev za ispuštanje kondenzata i ispraznite posudu.

Uputstvo za upotrebu

Način rada hlađenje (COOL)

1. Pritisnite taster NAČIN RADA i izaberite hlađenje (COOL).
2. Pritisnite tastere gore/dole (+ / -) da biste podesili željenu temperaturu od 17 °C do 30 °C.

Način rada razvlaživanje (DRY)

1. Pritisnite taster NAČIN RADA i izaberite razvlaživanje (DRY).
2. U tom načinu rada ne može da se podešava željena temperatura ni da se bira brzina ventilatora. Ventilator radi brzinom LOW.
3. Zatvorite prozore i vrata za najbolji efekat razvlaživanja.
4. Cev otpadnog vazduha ne sme da bude postavljena jer bi osušeni vazduh mogao da se vrati nazad u prostor.

Način rada ventilator (FAN operation)

1. Pritisnite taster NAČIN RADA i izaberite ventilator (FAN).
2. Pritisnite taster brzina ventilatora na daljinskom upravljaču (FAN SPEED) i izaberite jedno od 4 moguća podešavanja brzine ventilatora (AUTO, LOW, MED, HI).
3. U ovom načinu rada ne može da se podešava željena temperatura.
4. Cev otpadnog vazduha ne sme da bude postavljena.

Noćni način rada (SLEEP / ECO)

1. Pritisnite taster SLEEP / ECO na daljinskom upravljaču.
2. U noćnom načinu rada jedinica prilikom hlađenja u okviru prvog časa automatski povećava podešenu sobnu temperaturu svakih 30 minuta za 1 °C, a zatim tu sobnu temperaturu održava sledećih 6 časova. Nakon isteka 7 časova jedinica se automatski vraća u prethodno podešeni način rada.
3. Ova funkcija nije na raspolaganju u načinu rada FAN ili DRY.

Ostale funkcije

Auto – Restart (kod nekih modela)

U slučaju prekida u dovodu električne energije i ponovnog uspostavljanja električne mreže klima uređaj automatski počinje da radi prema prethodnim podešavanjima.

Minimalno trajanje isključenosti 3 minute

Uređaj nakon zaustavljanja ne može odmah da se pokrene. Automatsko pokretanje počinje nakon 3 minute. Ta funkcija štiti uređaj i produžava njegov životni vek.

Upravljanje napajanjem (power management)

Kada je temperatura okoline niža (hlađenje mod) ili veći (grijanje mod) nego se temperatura za razdoblje od vrijeme, uređaj će se automatski rad upravljanje napajanjem.

Postavljanje uređaja u prostoriji

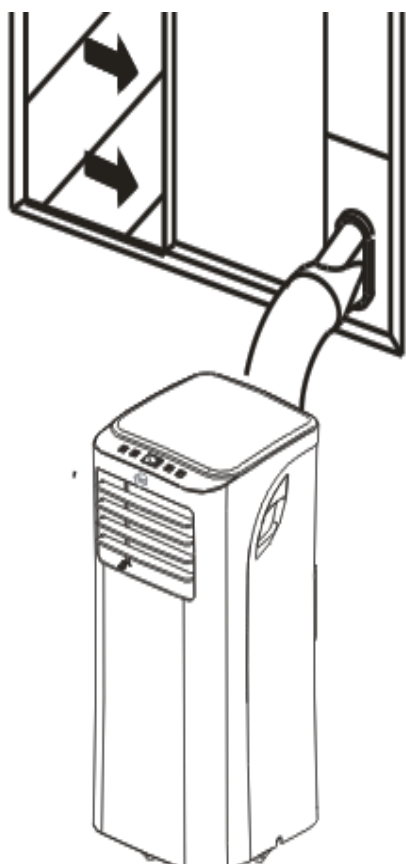

- Klima uređaj mora da bude postavljen na čvrstu površinu. Tako se smanjuje mogućnost prenosa vibracija i buke. Za bezbedno i pouzdano postavljanje, smestite uređaj na glatku i dovoljno jaku površinu koja može da izdrži njegovu masu.
- Na jedinici su postavljeni točkići kao pomoć kod postavljanja. Jedinica može da se pomera na točkićima samo po ravnim i glatkim površinama. Budite pažljivi prilikom pomeranja po površinama koje su prekrivene tepisima. Ne pokušavajte da pomerite jedinicu na točkićima preko predmeta.
- Jedinica mora da bude postavljena u blizini odgovarajuće uzemljene električne priključne doze.
- Nemojte da zatvarate, odnosno postavljate prepreke oko dovoda/odvoda vazduha.
- Za efikasan rad klima uređaja omogućite razdaljinu od 30 cm do 100 cm od zida.

NAPOMENA: Sve slike u ovom uputstvu namenjene su isključivo prikazu uređaja. Vaš klima uređaj može da se razlikuje prikazanog uređaja. Važi stvarni oblik.

Postavljanje cevi otpadnog vazduha

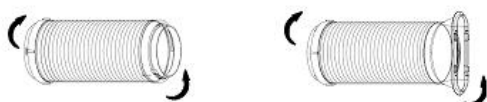

Cev otpadnog vazduha i element za prilagođavanje bi trebalo da se postave, odnosno uklone zavisno od načina rada klima uređaja.

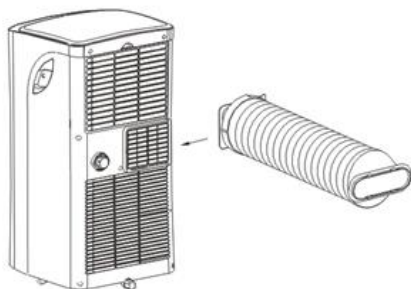

Način rada hlađenje (COOL), automatski (AUTO)	postaviti
Način rada ventilator (FAN), razvlaživanje (DEHUMIDIFY)	ukloniti

1. Postavite elemente za prilagođavanje B na cev otpadnog vazduha.
2. Podesite cev sa zasunima na rupu za izlazni vazduh koja sadrži proreze. Zatim postavite cev tako da je gurnete u smeru strelice.

UPUTSTVO ZA POSTAVLJANJE

Postavljanje cevi otpadnog vazduha neposredo u zid

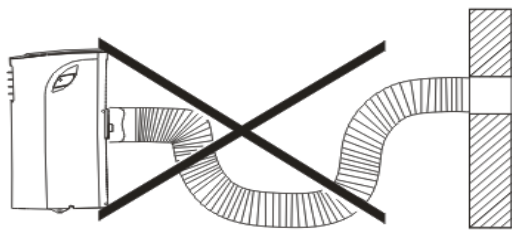
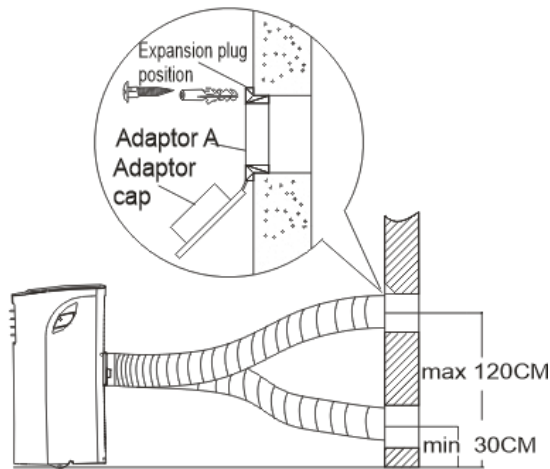

1. Pripremite rupu u zidu. Koristeći priložene vijke i tiplove postavite element za prilagođavanje A na otvor u zidu. Element za prilagođavanje mora da bude precizno postavljen!
2. Postavite cev otpadnog vazduha na element za prilagođavanje A.

NAPOMENA: Zatvorite rupu poklopcem elementa za prilagođavanje dok je ne koristite.

Cev otpadnog vazduha možete da rastegnute ili stisnete, zavisno od zahteva montaže. Preporučuje se minimalna dužina cevi.

VAŽNO: Cev otpadnog vazduha ne sme da bude previše savijena.

PAŽNJA: Proverite da u radijusu od 500 mm oko otvora za odvod vazduha ne stoje prepreke koje bi mogle da ometaju protok.

Postavljanje cevi za odvod kondenzata

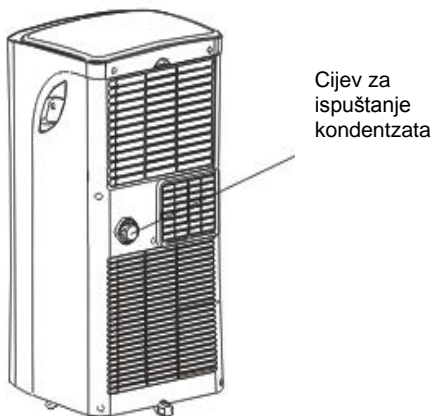

Za vreme rada u načinu razvlaživanja uklonite gornji čep za ispuštanje kondenzata koji se nalazi na poleđini jedinice. Postavite nastavak za odvod kondenzata (5/8" univerzalni ženski nastavak) sa cevi od 3/4" (cev se ne isporučuje u sklopu klima uređaja). Za modele bez nastavka za odvod kondenzata pričvrstite cev za odvod kondenzata neposredno u rupu. Drugi kraj cevi za odvod kondenzata sa elementom za prilagođavanje postavite neposredno na odvod.

- Kada voda u donjoj zbirnoj posudi dostigne određeni nivo, na ekranu se prikazuje upozorenje 'P1', a jedinica upozorava sa osam kratkih zvučnih signala. U tom momentu se zaustavlja proces hlađenja i razvlaživanja vazduha. Ventilator i dalje radi (to je uobičajeno). Isključite jedinicu i pažljivo je pomerite do mesta na kom ćete da ispuštite kondenzat. Uklonite čep i ispuštite kondenzat. Nakon ispuštanja ponovo vratite čep i pokrenite klima uređaj. Na ekranu se u roku od nekoliko sekundi briše prikaz upozorenja. Ukoliko se greška ponavlja uprkos ispražnjenosti posude kondenzata, pozovite servis. **NAPOMENA:** Ne zaboravite da stavite čep pre ponovnog korišćenja uređaja.

Čiščenje in vzdrževanje

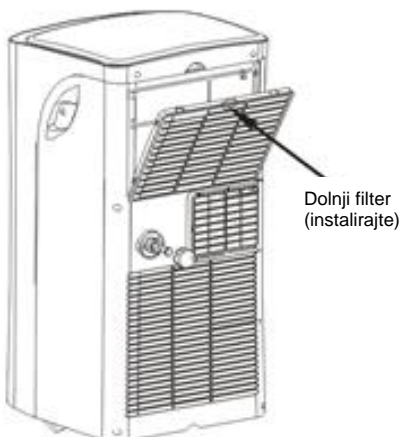
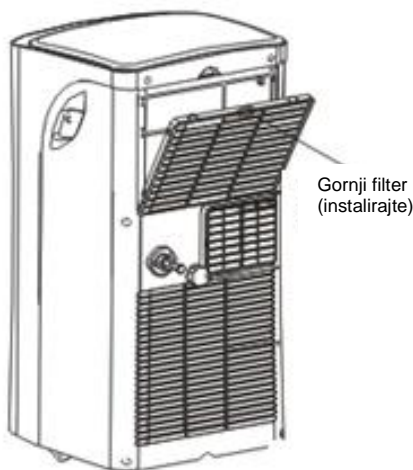

VAŽNO:

- Isključite uređaj iz električne mreže pre čišćenja ili servisiranja.
- Nemojte da koristite benzin, razređivače ili druge hemikalije za čišćenje uređaja.
- Nemojte da perete uređaj neposrednim mlazom vode. To bi moglo da uzrokuje električni udar!
- Ukoliko je oštećen priključni kabl, mora da ga popravi stručno osposobljeno lice, odnosno proizvođač.

Filter za vazduh

- Očistite filter za vazduh najmanje jednom u dve nedelje da biste sprečili slabljenje rada unutrašnjeg ventilatora zbog prašine.
- Uklanjanje filtera: Uklonite gornji filter iz uređaja u smeru strelice. Čišćenje: Nežno zaronite filter u mlačnu vodu (40 °C) i očistite ga neutralnim deterdžentom. Isperite filter i osušite ga na mestu koje nije osunčano.
- Postavljanje: postavite filtere nazad obratnim redosledom koji je opisan gore.

Kućište

- Koristite meku krpu sa neutralnim deterdžentom za čišćenje kućišta. Na kraju ga obrišite suvom krpom.

Priprema na duže mirovanje jedinice

- Uklonite gumeni čep na poleđini jedinice i postavite cev za odvod kondenzata. Drugi kraj cevi sa elementom za prilagođavanje postavite neposredno na odvod.
- Uklonite čep na donjoj strani uređaja i ispustite kondenzat.
- Neka klima uređaj radi u toplom prostoru 12 časova u načinu rada VENTILATOR da se osuši. Tako ćete da sprečite nastanak pljesni.
- Zaustavite jedinicu i izvucite utikač. Savijte priključni kabl i pričvrstite ga kopčom na poleđini jedinice. Iz daljinskog upravljača uklonite baterije.
- Očistite filtere za vazduh i ponovo ih stavite.

UKLANJANJE GREŠAKA

Uklanjanje smetnji kod rada

Ukoliko se pojavi bilo koja od sledećih grešaka, odmah zaustavite klima uređaj. Isključite električni napon i ponovo ga uključite. Ukoliko greška i dalje postoji, obratite se najbližem servisnom centru.

Smetnja	Kontrolno svetlo RADA ili neko drugo kontrolno svetlo brzo treperi.
	Osigurač često pregoreva ili se često aktivira strujni prekidač.
	Na ekranu se prikazuje jedna od grešaka: E1, E2, E4, P1.

Smetnja	Uzrok	Mera
Uređaj prilikom pritiska na taster uključeno/isključeno ne počinje da radi.	Na ekranu upravljačke jedinice se prikazuje 'P1'.	Ispraznite vodu iz donje posude za kondenzat.
	Sobna temperatura je niža od temperature podešene u načinu hlađenje .	Ponovo podesite temperaturu.
Hlađenje prostora nije dovoljno.	Temperatura je previsoko podešena	Smanjite željenu temperaturu.
	U prostoriji su izvori toplote.	Ukoliko je moguće, uklonite izvore toplote.
	Nije priključena cev otpadnog vazduha.	Priključite cev otpadnog vazduha i proverite da li je ispravna.
	Začepljen je filter za vazduh.	Očistite filter za vazduh.
	Otvoreni su vrata ili prozori.	Zatvorite vrata i prozore.
	Začepljena je cev otpadnog vazduha.	Očistite cev otpadnog vazduha.
Neodgovarajuća glasnost/vibracije.	Pod nije ravan i čvrst.	Postavite jedinicu na ravan i čvrst pod.
Iz uređaja se čuje blagi zvižduk.	Protok rashladne tečnosti u uređaju uzrokuje nastanak zvuka.	To je uobičajen rad.

Ukoliko niste uklonili grešku, obratite se svom prodavcu ili najbližem servisnom centru. Detaljno im objasnite smetnje i navedite model uređaja.

NAPOMENA: Nemojte sami da popravljate klima uređaj. Uvek se obratite ovlašćenom servisnom centru Gorenje.

SLOVENČINA
KAM xx PHH

Pred použitím klimatizačnej jednotky si dôkladne prečítajte tento návod a odložte si ho na neskoršie použitie.

MOBILNÁ KLIMATIZAČNÁ JEDNOTKA

NÁVOD PRE POUŽITIE

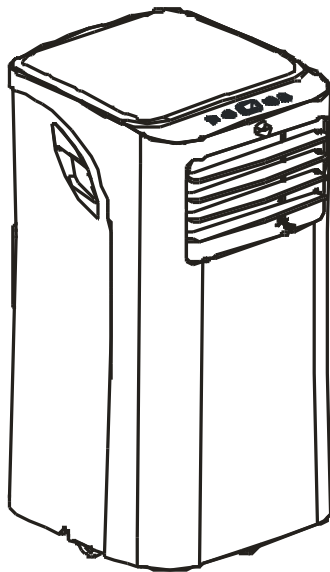

Prečítajte si tento návod

Vnútri nájdete množstvo užitočných rád týkajúcich sa toho, ako správne používať a udržiavať túto klimatizačnú jednotku. Trocha preventívnej starostlivosti z vašej strany vám môže ušetriť veľa času a peňazí po celú dobu životnosti vašej klimatizačnej jednotky

Obsah

Užitočné rady	
Užitočné rady	3
Bezpečnostné upozornenia	
Bezpečnostné pravidlá	4
Varovania pre vašu vlastnú bezpečnosť.....	5
Varovanie týkajúce sa elektrických prípojok	5
Komponenty	
Príslušenstvo	6
Názvy častí.....	7
Funkcie klimatizačnej jednotky	
Návod na používanie elektronického ovládania	8
Návod na použitie	
Návod na použitie.....	9
Pokyny pre inštaláciu	
Umiestnenie v miestnosti	10
Inštalácia výfukovej hadice.....	10
Umiestnenie potrubia pre odvod kondenzátu	11
Čistenie a údržba	
Čistenie a údržba	12
Detekcia chýb	
Odstranovanie porúch	13

POZNÁMKA

Menovité údaje uvedené na energetickom štítku sú založené na skúšobnej podmienke inštalácie neprodĺženého výfukového vedenia bez medzikusu A a B (potrubia a medzikusy A a B sú uvedené v tabuľke s príslušenstvom v návode na použitie).

Užitočné rady

V krajinách EU je pri používaní klimatickej jednotky je potrebné vziať do úvahy nasledujúce informácie:

LIKVIDÁCIA: Nelikvidujte tento výrobok ako netriedený komunálny odpad. Je nevyhnutné vykonať triedenie takéhoto odpadu za účelom zvláštneho nakladania.

Tento spotrebič nepatrí do domáceho odpadu. Existuje niekoľko možností likvidácie:

A) Mesto alebo obec zaviedli zberné systémy, kde je možné elektronický odpad bezplatne likvidovať.

B) Pri nákupe nového výrobku maloobchodný predajca bezplatne odoberie späť starý výrobok.

C) Výrobca bezplatne odoberie späť starý spotrebič k likvidácii.

D) Vzhľadom na to, že staré výrobky obsahujú hodnotné suroviny, možno ich predáť obchodníkom s kovovým odpadom.

Odhadzovanie odpadu v lesoch a okolitej krajine ohrozuje vaše zdravie, pretože nebezpečné látky môžu uniknúť do podzemnej vody a dostať sa do potravinového reťazca.



upozornenie

- Tento spotrebič nie je určený pre osoby (vrátane detí) so zníženou fyzickou, zmyslovou alebo mentálnou schopnosťou ani pre osoby s nedostatkom skúseností a znalostí, pokiaľ nie sú pod dozorom osoby zodpovednej za ich bezpečnosť alebo ak im táto osoba nedáva pokyny týkajúce sa používania tohto spotrebiča.
- Deti by mali byť pod dohľadom, aby sa so spotrebičom nehrali.

Bezpečnostné upozornenia

Bezpečnostné upozornenia

Aby sa zabránilo možnému zraneniu užívateľa alebo iných osôb alebo poškodeniu osobného majetku berte do úvahy nasledujúce pokyny. Nesprávne používanie následkom nedodržania pokynov môže viesť k poškodeniu za škody na osobnom majetku alebo zraneniu osôb.

Vždy postupujte takto!

- Klimatizačné zariadenie používajte tak, aby bolo chránené pred vlhkosťou (kondenzácia, vodný postrek, atď.) Neumiestňujte klimatizáciu v miestnosti takým spôsobom, že môžu prísť do styku s vodou alebo inou tekutinou. Okamžite vypnite napájanie!
- Prístroj musí byť prepravovaný vždy vo zvislej polohe. Počas prevádzky musí stáť na stabilnom a rovnom povrchu.
- Vypnite jednotku, ak ju nepoužívate.
- Opravy smie vykonávať iba autorizovaný a kvalifikovaný servis. V prípade poškodenia kábla opravy môžu byť vykonávané iba kvalifikovaným servisom.
- Dodržte min. 30 cm priestoru medzi jednotkou a stenami, nábytkom, závesmi, atď..
- V prípade prevrátenia prístroj ihneď vypnite napájanie a odpojte napájací kábel.

Toto nikdy nerobte!

- Nepoužívajte klimatizáciu na vlhkých miestach, ako sú kúpeľne alebo práčovne
- Nedotýkajte sa spotrebiču s mokrými/vlhkými rukami alebo keď ste bosí.
- Ovládanie el.tlačidiel je dovolené len s prstami.
- Neodstraňujte pevné plastové kryty. Nepoužívajte jednotku, keď nefunguje správne, prípadne je poškodená.
- Nikdy nepoužívajte zástrčku na zapnutie a vypnutie jednotky.
- Nezakrývajte mriežky okolo prívodu/odvodu vzduchu.
- Prístroj nesmie prísť do styku so silnými chemikáliami. Nepoužívajte v blízkosti horľavých materiálov a výparov (alkohol, insekticidy, benzín, lieh, prostriedok na zabíjanie hmyzu, atď.).
- Používanie prístroja deťmi nie je dovolené.
- Nepoužívajte zariadenie na iné účely než je uvedené v návode.

Úspora energie

- Používajte jednotku v miestnosti o odporúčanej veľkosti.
- Umiestnite jednotku tak, aby nábytok nemohol brániť prúdeniu vzduchu.
- Počas najslnečnejšej časti dňa majte žalúzie/závesy zatiahnuté.
- Udržujte filtre čisté.
- Aby ste udržali chladný vzduch v miestnosti a teplý vzduch vonku, majte zatvorené dvere a okná.

Bezpečnostné upozornenia

Rozsah prevádzkových teplôt

- Klimatizácia musí byť prevádzkovaná v teplotnom rozmedzí podľa tabuľky:

Spôsob	Teplota	izbova teplota
COOL chladenie		17°C až 35°C
DRY odvlhčovanie		13°C až 35°C
HEAT kúrenie (iba niektoré modely)		5°C až 30°C

upozornenie

Pre Vašu bezpečnosť

- Neskladujte ani nepoužívajte benzín alebo iné horľavé látky / výpary v blízkosti klimatizačných alebo iných elektrických zariadení.
Vyhnite sa nebezpečenstvu vzniku požiaru alebo úrazu elektrickým prúdom.
Nepoužívajte predlžovacie šnúry alebo rozdvojky.



upozornenie

Informácie týkajúce sa elektrickej časti

- Zaisťte, aby elektroinštalácie bola vhodná pre model, ktorý ste si vybrali. Údaje nájdete na výrobnom štítku, ktorý sa nachádza na boku skrine a za mriežkou.
- Zaisťte, aby klimatizačná jednotka bola správne uzemnená. Aby ste znížili riziko úrazu elektrickým prúdom a požiaru na minimum, je dôležité správne uzemnenie. Sieťový kábel je opatrený uzemneným konektorom s tromi vidlicami na ochranu pred nebezpečenstvom úrazu elektrickým prúdom.
- Klimatizačná jednotka musí byť zapojená do správne uzemnenej zásuvky v stene. Ak zásuvka, ktorú chcete používať, nie je primerane uzemnená alebo chránená časovou poistkou či vypínačom, správnu zásuvku musí nainštalovať kvalifikovaný elektrikár.
- Zabezpečte, aby po inštalácii jednotky bola zásuvka prístupná.

Komponenty

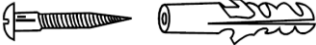
Príslušenstvo

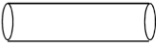
Časti	Názov	Množstvo
	Výfuková hadica a medzikus, medzikus B (hranatý otvor alebo guľatý otvor v závislosti od modelu)	1
	Medzikus A výfuku na stenu*	1
	Medzikus B*	1
	Hmoždinka a skrutka do dreva *	4
	Diaľkový ovládač a batérie	1
	Vypúšťacia hadica a medzikus vypúšťacej hadice*	1

Poznámka: *doplňkové diely, niektoré modely sú bez týchto dielov.

Skontrolujte, či balenie obsahuje všetky diely príslušenstva. Informácie o ich použití nájdete v návode používateľa.

Poznámka: Všetky obrázky v tejto príručke sú iba ilustratívne. Vaša klimatizačná jednotka môže byť trochu odlišná. Rozhodujúce je skutočný tvar.

Popis dielov

Názvy častí

Predná časť

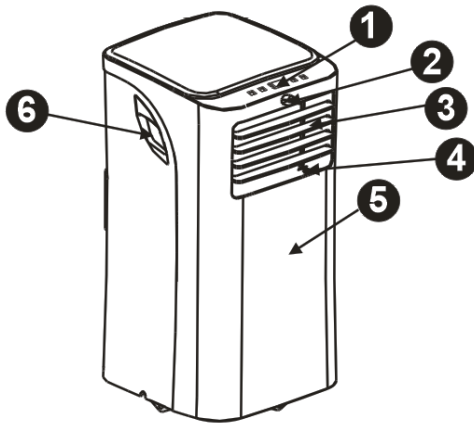

1. Ovládací panel
2. Prijímač diaľkového ovládača
3. Vodorovná žalúzie (ručné preklápanie)
4. Zvislá žalúzie (ručné preklápanie)
5. Panel
6. Rukoväť (obe strany)

Slika 1

Zadná časť

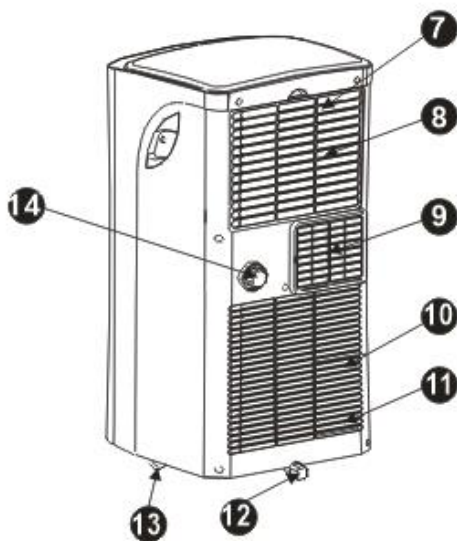

7. Horný vzduchový filter (za mriežkou)
8. Prívod vzduchu
9. Odvod vzduchu
10. Spodný vzduchový filter
11. Spodný odvod vzduchu
12. Vypúšťací otvor spodnej nádoby
13. Koliesko
14. Vypúšťací otvor

Návod na použitie elektronického ovládania

Pred tým ako začnete používať klimatickú jednotku, si ju dôkladne prezrite, diaľkový ovládač a všetky dôležité funkcie. Klimatizáciu môžete ovládať pomocou riadiacej jednotky alebo pomocou diaľkového ovládača.

Poznámka: V týchto návodoch nie je popísané používanie diaľkového ovládača. Podrobný opis je v návode pre používanie diaľkového ovládača.

riadiaca jednotka

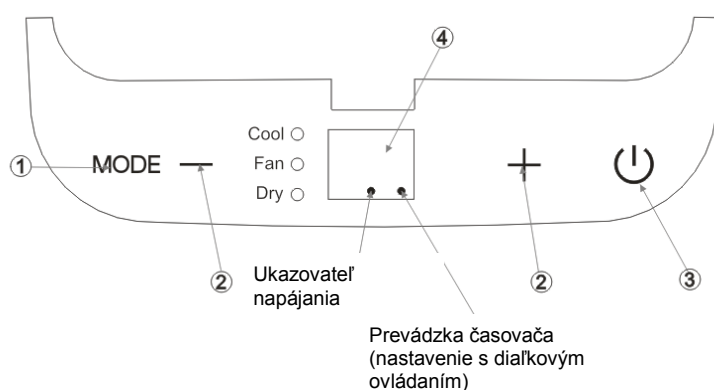

Poznámka: Pri niektorých modeloch tlačítko ECO je nahradené tlačítkom SLEEP.

1. Tlačidlo voľby REŽIMU

Zvoľte vhodný prevádzkový režim. Každým stlačením tlačidla volíte režimy v tomto poradí: COOL (chladenie), DRY (odvlhčovanie), FAN (vetranie) a HEAT (vykurovanie) (tento režim nemajú modely určené len na chladenie). Kontrolka ukazovateľa režimu svieti pod príslušným nastavením režimu.

2. Tlačidlo nahor (+) a nadol (-)

Používa sa na nastavenie (zvýšenie/zníženie) teploty (zvyšovanie/znižovanie o 1 °C/2 °F) v rozsahu od 17 °C (62 °F) do 30 °C (88 °F).

POZNÁMKA: Ovládací panel vie zobraziť teplotu v stupňoch Fahrenheita alebo Celzia. Pre zmenu nastavenia jednotky teploty súčasne stlačte a pridržte stlačené tlačidlá HORE a DOLE po 3 sekundy.

3. Tlačidlo napájania

Hlavný vypínač.

4. LED displej

Ukazuje nastavenú teplotu v °C alebo °F a nastavenia automatického časovača. V režimoch DRY (odvlhčovanie) a FAN (vetranie) ukazuje teplotu v miestnosti.

Chybové kódy a bezpečnostný kód:

- E1 - chyba snímača teploty v miestnosti. Jednotku odpojte a znova zapojte. Ak sa chyba opakuje, obráťte sa na servis.
- E2 - chyba snímača teploty výparníka. Jednotku odpojte a znova zapojte. Ak sa chyba opakuje, obráťte sa na servis.
- E4 - chyba komunikácie zobrazovacieho panela. Jednotku odpojte a znova zapojte. Ak sa chyba opakuje, obráťte sa na servis.
- P1 - spodná nádoba je plná. Pripojte vypúšťaciu hadicu a vypustite nazhromaždenú vodu von. Ak sa bezpečnostná chyba opakuje, obráťte sa na servis.

Navod na použitie

Prevádzka v režime chladenie (COOL)

1. Stlačte prevádzkový režim a vyberte chladenia (COOL) .
2. Stlačte tlačidlo hore/dole (+/-) nastavte požadovanú teplotu medzi 17 °C a 30 °C.

Prevádzka v režime odvlhčovania (DRY)

1. Stlačte prevádzkový režim a vyberte odvlhčenie (DRY).
2. V tomto režime nie je možné nastaviť požadovanú teplotu, alebo zvolte rýchlosť ventilátora. Ventilátor pracuje na nízke otáčky .
3. Zatvorte okná a dvere pre najlepšie odvlhčovanie efekt .
4. rúrky odpadového vzduchu nesmie byť umiestnené tak, aby sa sušené vzduch späť do miestnosti.

Prevádzka ventilátora FAN

1. Stlačte prevádzkový režim a vyberte ventilátora (FAN).
2. Stlačte tlačidlo otáčok ventilátora - diaľkové ovládanie (FAN SPEED).
3. V tomto režime nie je možné nastaviť požadovanú teplotu.
4. Nesmie byť inštalované 4 rúrky odpadového vzduchu.

Nočný režim (SLEEP/ECO)

1. Stlačte tlačidlo SLEEP/ECO - diaľkové ovládanie
2. V prípade prevádzky v nočnom režime jednotky v prípade chladenia za prvú hodinu sa automaticky zvyšuje izbovej teploty každých 30 minút, o 1°, potom sa na izbovú teplotu, vedenom pre nasledujúcich 6 hodín. Po 7 hodinách, ktoré uplynuli, jednotka sa automaticky vráti na predtým nastavenú prevádzkový režim.
3. Táto funkcia nie je k dispozícii v režime FAN alebo DRY

ďalšie funkcie

Automatický reštart (u niektorých modelov)

V prípade výpadku elektrickej energie a obnovenie siet'ového klimatizácie sa automaticky obnoví za predchádzajúce nastavenie.

Než obnovíte prevádzku počkajte 3 minúty

Potom, čo sa jednotka zastavila, nemožno v prvých 3 minútach obnoviť prevádzku. Ide o opatrenia na ochranu jednotky. Prevádzka sa automaticky spustí po 3 minútach.

Funkcia POWER MANAGEMENT (riadenie spotreby)

Ak je teplota okolitého vzduchu nižšia (režim chladenia) alebo vyšší (režim vykurovania) ako nastavená teplota pre určité obdobie, jednotka automaticky prejde na funkciu riadenia spotreby. Kompresor a motor ventilátora sa vypnú a rozsvieti sa kontrolka ukazovateľa riadenia spotreby. Ak je teplota okolitého vzduchu vyššia (režim chladenia) alebo nižšia (režim vykurovania) ako nastavená teplota pre určité obdobie, jednotka automaticky vypne funkciu riadenia spotreby. Kontrolka ukazovateľa riadenie spotreby zhasne a kompresor a/alebo motor ventilátora sa spustí.

Návod pre umiestnenie

Umiestnenie jednotky v miestnosti

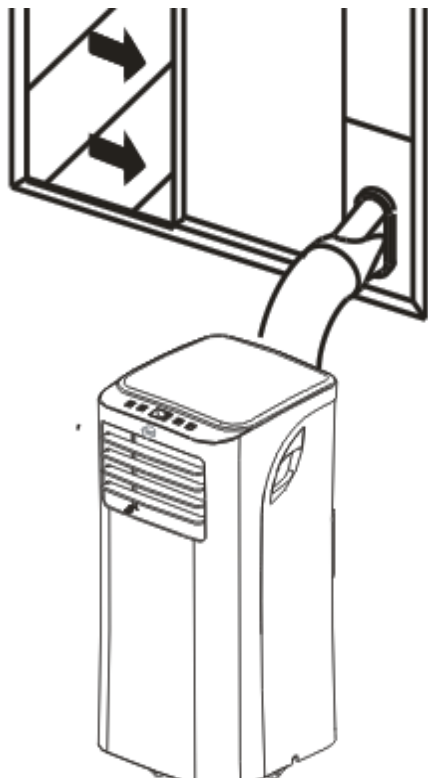

- Klimatizačná jednotka by mala stáť na pevnom základe, aby sa hluk a vibrácie znížili na minimum. Kvôli bezpečnému a pevnému usadeniu postavte jednotku na hladkú, rovnú podlahu dost' pevnú na to, aby jednotku uniesla.
- Jednotka má kolieska, ktoré uľahčí jej premiestňovanie, ale posúvať by sa mala iba po hladkom, rovnom povrchu. Buďte opatrní pri rolovaní po koberci. Nesnažte sa s jednotkou prechádzať cez predmety.
- Jednotka musí byť umiestnená v dosahu správne dimenzovanej uzemnenej zásuvky.
- Nikdy neumiestňujte prekážky okolo otvoru prívodu alebo odvodu vzduchu jednotky.
- Kvôli účinné klimatizácii nechajte priestor 30 cm až 100 cm od steny.

POZNÁMKA: Všetky obrázky v tomto návode sú ilustračné. Vaša klimatizačná jednotka môže byť iná ako je uvedená na obrázku.

Inštalácia výfukovej hadice

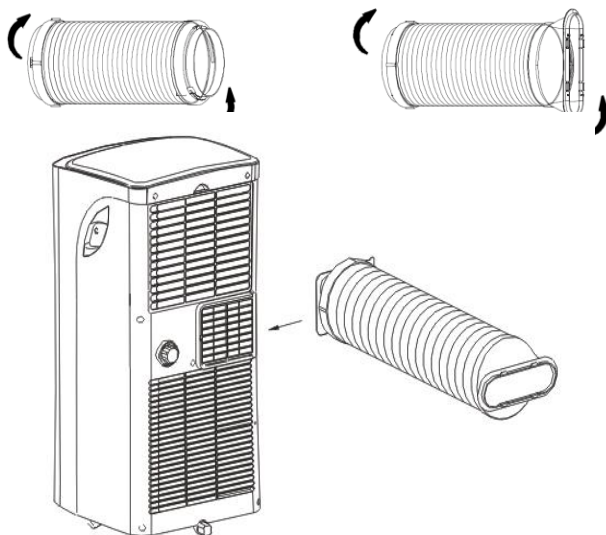

Výfuková hadica a medzikus sa musia inštalovať alebo demontovať v súlade s prevádzkovým režimom.

Režim COOL (chladenie) alebo AUTO (automatický)	inštalovať
Režim FAN (vetranie), DEHUMIDIFY (odvlhčovanie) alebo HEAT (typ elektrického vykurovania)	demontáž

1. Nainštalujte medzikus B na výfukovú hadicu.
2. Nasadte háčik výfukovej hadice do miesta otvoru odvodu a zasuňte výfukovú hadicu podľa smeru šípok pre inštaláciu.

NÁVOD NA UMIESTNENIE

Umiestnenie hadice odvodového vzduchu priamo do steny

(nie je možné, u jednotiek bez medzikusu A, hmoždiniiek a skrutiek do dreva.

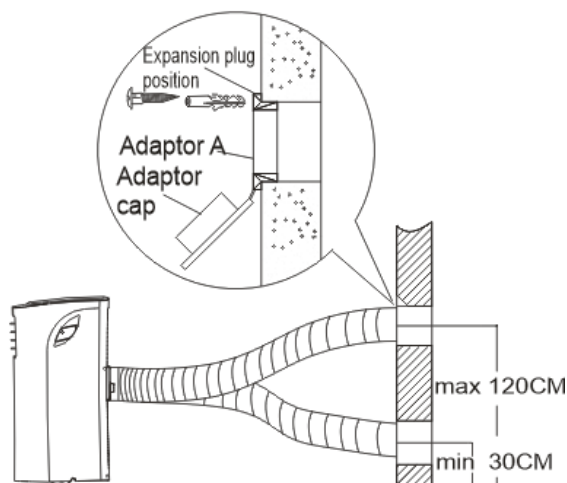

1. Pripravte dieru v stene. Nainštalujte medzikus A výfuku na stenu (zvonku) s použitím 4 hmoždiniiek a skrutiek do dreva, uistite sa, že je dôkladne upevnený.
2. Pripojte výfukovú hadicu k medzikusu A výfuku na stenu.

POZNÁMKA: Keď jednotku nepoužívate, zakryte otvor krytkou medzikusu.

Výfukovú hadicu je možné mierne stlačiť alebo natiahnuť podľa požiadaviek inštalácie, ale je žiaduce udržiavať hadicu čo najkratšie.

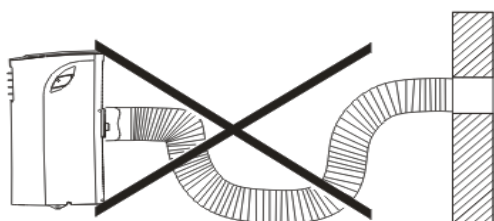

DÔLEŽITÉ: NEOHÝBAJTE PRÍLIŠ VÝFUKOVÚ HADICU.

UPOZORNENIE: Zabezpečte, aby okolo výpustného otvoru vzduchu výfukovej hadice nebola žiadna prekážka (v dosahu 50 cm), aby mohol výfukový systém správne pracovať.

Vypustenie vody

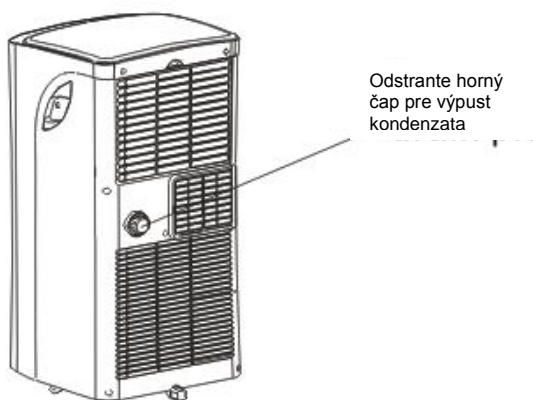

- Počas sušiaceho režimu vytiahnite hornú vypúšťaciu zátku zo zadnej steny jednotky, nainštalujte vypúšťacie hrdlo ($\frac{5}{8}$ univerzálne vonkajšie) s $\frac{3}{4}$ hadice (zakúpenej v mieste). Pri modeloch bez vypúšťacieho hrdla jednoducho pripojte vypúšťaciu hadicu do otvoru. Otvorený koniec hadicového medzikusu položte priamo nad miesto pre vypúšťanie v pivnici/suteréne.

- Akonáhle hladina vody v spodnej nádobe dosiahne vopred stanovenej úrovne, jednotka 8-krát pípne a na displeji sa

objaví P1. V tomto momente sa proces klimatizácia/odvlhčovania okamžite zastaví. Motor ventilátora však pokračuje v chode (to je normálne). Opatrne premiestnite jednotku k miestu pre vypúšťanie, vytiahnite spodnú vypúšťaciu zátku a nechajte vodu vytecť von. Nasaďte späť spodnú vypúšťaciu zátku a spustíte znova zariadenie. Symbol P1 na displeji zmizne. Ak sa chyba opakuje, obráťte sa na servis.

POZNÁMKA: Pred použitím jednotky nezabudnite nasadiť späť spodnú vypúšťaciu zátku.

Čistenie a údržba

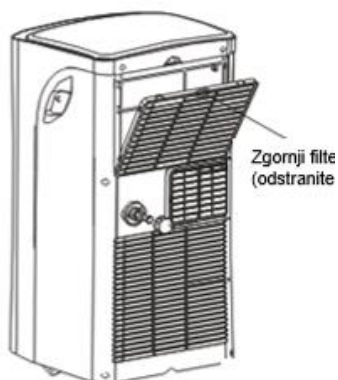

DÔLEŽITÉ:

- Pred čistením alebo údržbou nezabudnite jednotku odpojiť.
- Na čistenie jednotky nepoužívajte benzín, riedidlo alebo iné chemikálie.
- Neumývajte jednotku priamo pod vodovodným kohútikom alebo s použitím hadice. Mohlo by vzniknúť nebezpečenstvo úrazu elektrickým prúdom.
- Ak je sieťový kábel poškodený, opravu by mal vykonať výrobca alebo jeho zástupca.

1. Vzduchový filter

- Čistite vzduchový filter minimálne raz za dva týždne, aby ste predišli zhoršeniu prevádzky ventilátora kvôli prachu.
- Demontáž
Vyberte horný filter v smere šípok a potom filter rozoberte.
- Čistenie
Ponorte vzduchový filter opatrne do teplej vody (cca 40 °C/104 °F) s neutrálnym čistiacim prostriedkom. Filter opláchnite a usušte na tienistom mieste.
- Osadzovanie súčastou
Po čistení nainštalujte horný vzduchový filter a s použitím skrutky nainštalujte spodný filter.

2. Kryt jednotky

- Na čistenie krytu jednotky použite handričku, ktorá nepúšťa vlákna, namočenú v neutrálnom čistiacom prostriedku. Dokončite čistenie suchou, čistou handričkou.

3. Dlhodobé nepoužívanie jednotky

- Vytiahnite gumovú zátku na zadnej stene jednotky a pripojte hadicu k vypúšťaciemu otvoru. Otvorený koniec hadice položte priamo nad miesto pre vypúšťanie v pivnici/suteréne.
- Vytiahnite zátku zo spodného vypúšťacieho otvoru, aby všetka voda v spodnej nádobe vytiekla von.
- Udržujte spotrebič v chode v režime FAN (vetranie) pol dňa v teplej miestnosti, aby sa spotrebič vnútri vysušil a nevytvorila sa pleseň.
- Spotrebič vypnite a odpojte, kábel zmotajte a zviažte páskou. Vyberte batérie z diaľkového ovládača. Vyčistite a nasadte znovu vzduchový filter.

Detekovanie chýb

RIEŠENIE PROBLÉMOV

Ak sa objaví niektorá z nasledujúcich porúch, okamžite klimatizačnú jednotku vypnite. Odpojte napájanie a kontaktujte najbližšie centrum služieb zákazníkom.

Problém	Ukazovateľ OPERATION (prevádzka) alebo iné ukazovatele rýchlo blikajú (5 krát za sekundu) a toto blikanie nemožno odstrániť odpojením a opätovným pripojením napájania.
	Spálila sa poistka alebo často spína istič.
	Diaľkový ovládač nefunguje alebo funguje neobvykle.
	Ak sa na displeji objaví jeden z nasledujúcich kódov: E1, E2, E3, E4, P1

PROBLÉMY	MOŽNÉ PRÍČINY	NAVRHOVANÉ RIEŠENIA
Jednotka sa nespustí po stlačení tlačidla ON/OFF	Na displeji sa objaví kód P1.	Vypustite vodu v spodnej nádobe.
	Teplota v miestnosti je nižšia ako	Znovu nastavte teplotu.
Nedostatok chladu	nastavená teplota (režim chladenia).	Zaistite, aby všetky okná a dvere boli zatvorené.
	Okná alebo dvere v miestnosti nie sú zatvorené.	Ak je to možné, odstráňte zdroje tepla.
	V miestnosti sú zdroje tepla.	Pripojte vedenie a zaistite, aby správne fungovalo.
	Výfukové vedenie nie je pripojené alebo je upchaté.	Znížte nastavenú teplotu.
	Nastavenie teploty je príliš vysoké.	Vyčistite vzduchový filter.
Hluk alebo vibrácie	Vzduchový filter je upchatý prachom.	Pokiaľ je to možné, umiestnite jednotku na rovný povrch.
Bublanie	Povrch nie je dosť rovný.	To je normálne.
Ak problém nebol odstránený, obráťte sa na miestneho predajcu alebo najbližšiu centrum služieb zákazníkom. Nezabudnite ich podrobne informovať o povahe poruchy a modelu jednotky.		

Poznámka: Nesnažte sa jednotku opraviť sami. Vždy sa obráťte na autorizovaného poskytovateľa servisu.

ČEŠTINA
KAM xx PHH

Před použitím klimatizační jednotky si pečlivě přečtěte tuto příručku a uschovejte ji pro pozdější použití.

MOBILNÍ TYP KLIMATIZAČNÍ JEDNOTKY

PŘÍRUČKA PRO UŽIVATELE

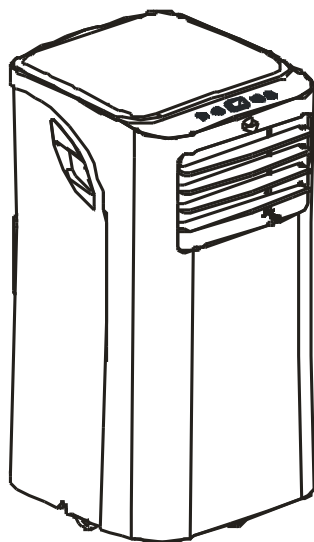

Přečtěte si tuto příručku

Uvnitř naleznete řadu užitečných rad týkajících se toho, jak správně používat a udržovat tuto klimatizační jednotku. Trocha preventivní péče z vaší strany vám může ušetřit spoustu času a peněz po celou dobu životnosti vaší klimatizační jednotky.

OBSAH

SPOLEČNÁ POZNÁMKA	
Společná poznámka	3
BEZPEČNOSTNÍ OPATŘENÍ	
Bezpečnostní pravidla	4
Varování ohledně vaší bezpečnosti.....	5
Varování týkající se elektrických přípojek.....	5
OZNAČENÍ ČÁSTÍ	
Příslušenství	6
Názvy částí.....	7
FUNKCE KLIMATIZAČNÍ JEDNOTKY	
Pokyny k použití elektronického ovládání.....	8
POKYNY K OBSLUZE	
Pokyny k obsluze	9
POKYNY K INSTALACI	
Umístění	10
Instalace výfukové hadice	10
Vypuštění vody.....	11
PÉČE A ÚDRŽBA	
Péče a údržba.....	12
TIPY PRO ŘEŠENÍ PROBLÉMŮ	
Tipy pro řešení problémů	13

POZNÁMKA

Jmenovité údaje uvedené na energetickém štítku jsou založené na zkušební podmínce instalace neprodlouženého výfukového vedení bez mezikusu A a B (potrubí a mezikusy A a B jsou uvedené v tabulce s příslušenstvím v návodu k použití).

SPOLEČNÁ POZNÁMKA

Při používání této klimatizační jednotky v evropských zemích je třeba dodržovat následující pokyny:

LIKVIDACE: Nelikvidujte tento výrobek jako netříděný komunální odpad. Je nezbytné provést třídění takového odpadu za účelem zvláštního nakládání. Tento spotřebič nepatří do domácího odpadu. Existuje několik možností likvidace:

A) Město či obec zavedly sběrné systémy, kde je možné elektronický odpad bezplatně likvidovat.

B) Při nákupu nového výrobku maloobchodní prodejce bezplatně odebere zpět starý výrobek.

C) Výrobce bezplatně odebere zpět starý spotřebič k likvidaci.

D) Vzhledem k tomu, že staré výrobky obsahují hodnotné suroviny, lze je prodat obchodníkům s kovovým odpadem.

Odhazování odpadu v lesích a okolní krajině ohrožuje vaše zdraví, protože nebezpečné látky mohou uniknout do podzemní vody a dostat se do potravního řetězce.



UPOZORNĚNÍ

- Tento spotřebič není určen pro osoby (včetně dětí) se sníženou fyzickou, smyslovou nebo mentální schopností ani pro osoby s nedostatkem zkušeností a znalostí, pokud nejsou pod dozorem osoby odpovědné za jejich bezpečnost nebo pokud jim tato osoba nedává pokyny týkající se používání tohoto spotřebiče.
- Děti by měly být pod dohledem, aby si se spotřebičem nehrály.

BEZPEČNOSTNÍ OPATŘENÍ

Bezpečnostní pravidla

Aby nedošlo ke zranění uživatele nebo jiných osob a ke škodě na majetku, musí se dodržovat následující pokyny. Nesprávné používání v důsledku nedodržování pokynů může způsobit újmu nebo škodu.

! Vždy postupujte takto!

- Tato klimatizační jednotka by měla být používána tak, aby byla chráněná před vlhkostí, např. kondenzací, stříkající vodou atd. Neumisťujte ani neskladujte klimatizační jednotku v místě, kde by mohla spadnout nebo zajet do vody či jiné kapaliny. Okamžitě jednotku odpojte.
- Klimatizační jednotku přepravujte vždy ve svislé poloze a během používání jednotku postavte na stabilní, rovný povrch.
- Pokud výrobek nepoužíváte, vypněte ho.
- S opravami se vždy obraťte na kvalifikovanou osobu. Pokud je napájecí kabel poškozený, opravu musí provést kvalifikovaný opravář.
- Udržujte volný prostor minimálně 30 cm mezi celou jednotkou a všemi stěnami, nábytkem a závěsy.
- Pokud se klimatizační jednotka během používání převrhne, okamžitě jednotku vypněte a odpojte ji od síťového napájení.

⊘ Nikdy nedělejte toto!

- Nikdy nepoužívejte klimatizační jednotku ve vlhké místnosti, jako je například koupelna nebo prádelna.
- Nedotýkejte se jednotky mokřýma nebo vlhkýma rukama a nepoužívejte jednotku, když jste bosí.
- Nikdy se nedotýkejte tlačítek na ovládacím panelu ničím jiným než svými prsty.
- Neodstraňujte pevné kryty. Nikdy nepoužívejte tento spotřebič, pokud nepracuje správně, nebo pokud došlo k jeho pádu či poškození.
- Nikdy nepoužívejte zástrčku k zapnutí a vypnutí jednotky.
- Vždy používejte vypínač na ovládacím panelu.
- Nezakrývejte nebo nezahrazujte vstupní či výstupní mřížky.
- Nepoužívejte nebezpečné chemikálie k čištění a nedovolte, aby se dostaly do kontaktu s jednotkou. Nepoužívejte jednotku v přítomnosti hořlavých látek nebo výparů, jako je například líh, prostředky na hubení hmyzu, benzin atd.
- Jednotka nesmí být používána dětmi bez dozoru.
- Nepoužívejte tento výrobek k jiným účelům, než je popsáno v tomto návodu.

Úspora energie

- Používejte jednotku v místnosti o doporučené velikosti.
- Umístěte jednotku tak, aby nábytek nemohl bránit proudění vzduchu.
- Během nejslunnější části dne mějte žaluzie/závěsy zatažené.
- Udržujte filtry čisté.
- Abyste udrželi chladný vzduch v místnosti a teplý vzduch venku, mějte zavřené dveře a okna.

BEZPEČNOSTNÍ OPATŘENÍ

Provozní podmínky

Klimatizační jednotka se musí používat v níže uvedeném teplotním rozsahu:

Režim \ Teplota	Teplota místnosti
COOL (chlazení)	17 °C až 35 °C
DRY (vysoušení)	13 °C až 35 °C
HEAT (vytápění, některé modely)	5 °C až 30 °C

VAROVÁNÍ

Pro vaši bezpečnost

- Neskladujte nebo nepoužívejte benzin či jiné hořlavé kapaliny a výpary v blízkosti tohoto či jiného spotřebiče.
- Vyhněte se nebezpečí požáru nebo úrazu elektrickým proudem. Nepoužívejte prodlužovací kabel nebo adaptér. Neodstraňujte ze síťového kabelu žádné vidlice.







VAROVÁNÍ

Informace týkající se elektrické části

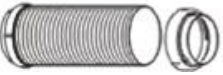
- Zajistěte, aby elektroinstalace byla vhodná pro model, který jste si vybrali. Údaje najdete na výrobním štítku, který se nachází na boku skříně a za mřížkou.
- Zajistěte, aby klimatizační jednotka byla správně uzemněná. Abyste snížili nebezpečí úrazu elektrickým proudem a požáru na minimum, je důležité správné uzemnění. Síťový kabel je opatřený uzemňovací zástrčkou se třemi vidlicemi na ochranu před nebezpečím úrazu elektrickým proudem.
- Klimatizační jednotka musí být zapojená do správně uzemněné zásuvky ve zdi. Jestliže zásuvka ve zdi, kterou chcete používat, není přiměřeně uzemněná nebo chráněná časovou pojistkou či vypínačem, správnou zásuvku musí nainstalovat kvalifikovaný elektrikář.
- Zajistěte, aby po instalaci jednotky byla zásuvka přístupná.

OZNAČENÍ ČÁSTÍ

Příslušenství

Části	Název	Počet
	Výfuková hadice a mezikus, mezikus B (hranatý otvor nebo kulatý otvor v závislosti na modelu)	1
	Mezikus A výfuku na zeď*	1
	Mezikus B (kulatý otvor)*	1
	Hmoždinka a šroub do dřeva*	4
	Dálkový ovladač a baterie	1
	Vypouštěcí hadice a mezikus vypouštěcí hadice*	1

POZNÁMKA: *Doplňkové díly, některé modely bez těchto dílů.

Zkontrolujte, zda balení obsahuje veškeré díly příslušenství. Informace o jejich použití najdete v návodu uživatele.

POZNÁMKA: Všechny obrázky v této příručce jsou pouze ilustrativní. Vaše klimatizační jednotka může být trochu odlišná. Rozhodující je skutečný tvar.

OZNAČENÍ ČÁSTÍ

Názvy částí

Přední část

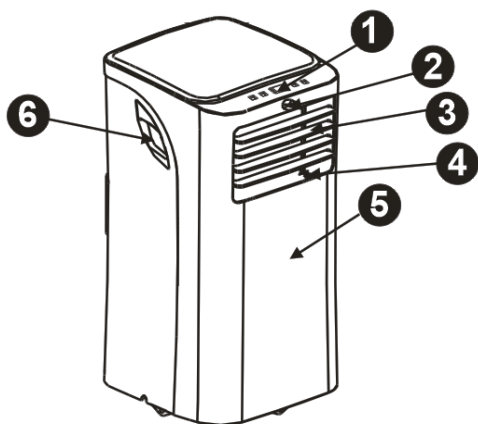

1. Ovládací panel
2. Přijímač dálkového ovladače
3. Vodorovná žaluzie (ruční překlápění)
4. Svislá žaluzie (ruční překlápění)
5. Panel
6. Rukojeť (obě strany)

Zadní část

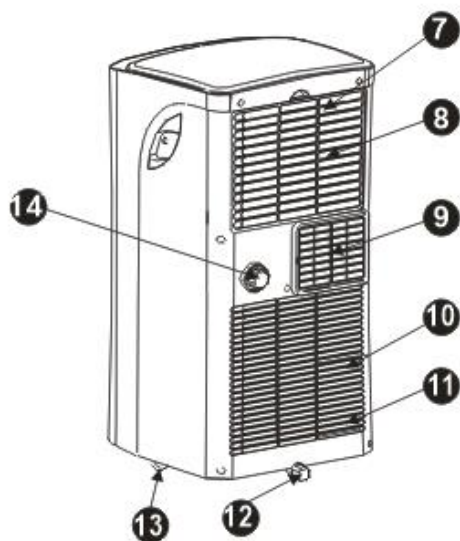

7. Horní vzduchový filtr (za mřížkou)
8. Přívod vzduchu
9. Odvod vzduchu
10. Spodní vzduchový filtr
11. Spodní odvod vzduchu
12. Vypouštěcí otvor spodní nádoby
13. Kolečko
14. Vypouštěcí otvor

Pokyny k použití elektronického ovládání

Než začnete, seznamte se důkladně s ovládacím panelem a dálkovým ovladačem a s veškerými jejich funkcemi, poté postupujte podle symbolů pro funkce, které požadujete.

Jednotku je možné ovládat ovládacím panelem jednotky nebo dálkovým ovladačem.

POZNÁMKA: Tato příručka nezahrnuje funkce dálkového ovladače, podrobnosti viz „Návod k dálkovému ovladači“ v balení jednotky.

Ovládací panel klimatizační jednotky

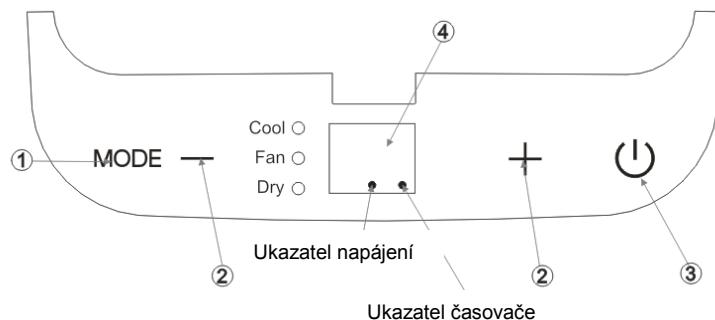

POZNÁMKA: Na některých modelech je tlačítko SLEEP (noční režim) místo tlačítka ECO (úsporný režim).

1. Tlačítko volby REŽIMU

Zvolte vhodný provozní režim. Každým stisknutím tlačítka volíte režimy v tomto pořadí: COOL (chlazení), DRY (vysoušení), FAN (větrání) a HEAT (vytápění) (tento režim nemají modely určené pouze k chlazení). Kontrolka ukazatele režimu svítí pod příslušným nastavením režimu.

2. Tlačítko nahoru (+) a dolů (-)

Používá se k nastavení (zvýšení/snížení) teploty (zvyšování/snižování o 1 °C / 2 °F) v rozsahu od 17 °C (62 °F) do 30 °C (88 °F).

POZNÁMKA: Ovládací panel umí zobrazit teplotu ve stupních Fahrenheita nebo Celsia. Pro změnu nastavení jednotky teploty současně stiskněte a přidržte stisknutá tlačítka NAHORU a DOLŮ po 3 sekundy.

3. Tlačítko napájení

Hlavní vypínač.

4. LED displej

Ukazuje nastavenou teplotu ve °C nebo °F a nastavení automatického časovače. V režimech DRY (vysoušení) a FAN (větrání) ukazuje teplotu v místnosti.

Chybové kódy a bezpečnostní kód:

- E1 – chyba snímače teploty v místnosti. Jednotku odpojte a znovu zapojte. Jestliže se chyba opakuje, obraťte se na servis.
 - E2 – chyba snímače teploty výparníku. Jednotku odpojte a znovu zapojte. Jestliže se chyba opakuje, obraťte se na servis.
 - E4 – chyba komunikace zobrazovacího panelu. Jednotku odpojte a znovu zapojte. Jestliže se chyba opakuje, obraťte se na servis.
 - P1 – spodní nádoba je plná. Připojte vypouštěcí hadici a vypusťte nashromážděnou vodu ven. Jestliže se bezpečnostní chyba opakuje, obraťte se na servis.

Pokyny k obsluze

Provoz v režimu COOL (chlazení)

1. Stiskněte tlačítko MODE (režim), dokud se nerozsvítí kontrolka ukazatele režimu COOL (chlazení).
2. Stiskněte tlačítko ADJUST (nastavit) „+“ nebo „-“ a zvolte požadovanou teplotu místnosti. Teplotu je možné nastavit v rozsahu od 17 °C do 30 °C / od 62 °F do 88 °F.

Provoz v režimu DRY (vysoušení)

1. Stiskněte tlačítko MODE (režim), dokud se nerozsvítí kontrolka ukazatele režimu DRY (vysoušení).
2. V tomto režimu nemůžete volit otáčky ventilátoru nebo nastavit teplotu. Motor ventilátoru pracuje při NÍZKÝCH otáčkách.
3. Abyste dosáhli nejlepšího výsledku vysoušení, mějte okna a dveře zavřené.
4. Nedávejte potrubí do okna.

Provoz v režimu FAN (větrání)

1. Stiskněte tlačítko MODE (režim), dokud se nerozsvítí kontrolka ukazatele režimu FAN (větrání).
2. Pro volbu otáček ventilátoru stiskněte tlačítko FAN SPEED (otáčky ventilátoru) na dálkovém ovladači. Teplotu nelze nastavit.
3. Nedávejte potrubí do okna.

Provoz v režimu SLEEP/ECO (noční/úsporný režim)

Stiskněte toto tlačítko na dálkovém ovladači a zvolená teplota se za 30 minut zvýší o 1 °C / 2 °F. Po dalších 30 minutách se pak teplota zvýší o další 1 °C / 2 °F. Tato nová teplota bude udržována po dobu 7 hodin, než se vrátí na původně zvolenou teplotu. Tím se ukončí režim SLEEP/ECO (noční/úsporný režim) a jednotka bude nadále pracovat podle původního programu.

POZNÁMKA: Tato funkce není dostupná v režimech FAN (větrání) nebo DRY (vysoušení).

Další funkce

Automatický restart (pouze některé modely)

Pokud se neočekávaně přeruší napájení jednotky kvůli přerušení dodávky proudu, jednotka se po obnovení napájení znovu automaticky spustí s předchozím nastavením funkcí.

Než obnovíte provoz, počkejte 3 minuty

Poté, co se jednotka zastavila, nelze v prvních 3 minutách obnovit provoz. Jde o opatření na ochranu jednotky. Provoz se automaticky spustí po 3 minutách.

Funkce POWER MANAGEMENT (řízení spotřeby)

Pokud je teplota okolního vzduchu nižší (režim chlazení) nebo vyšší (režim vytápění) než nastavená teplota pro určité období, jednotka automaticky přejde na funkci řízení spotřeby. Kompresor a motor ventilátoru se vypnou a rozsvítí se kontrolka ukazatele řízení spotřeby. Pokud je teplota okolního vzduchu vyšší (režim chlazení) nebo nižší (režim vytápění) než nastavená teplota pro určité období, jednotka automaticky vypne funkci řízení spotřeby. Kontrolka ukazatele řízení spotřeby zhasne a kompresor a/nebo motor ventilátoru se spustí

Umístění

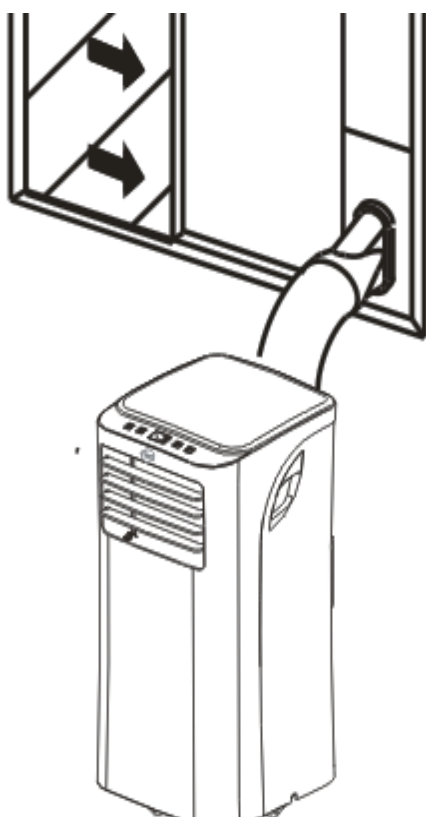

- Klimatizační jednotka by měla stát na pevném základě, aby se hluk a vibrace snížily na minimum. Kvůli bezpečnému a pevnému usazení postavte jednotku na hladkou, rovnou podlahu dost pevnou na to, aby jednotku unesla.
- Jednotka má kolečka, která usnadní její přemísťování, ale posunovat by se měla pouze po hladkém, rovném povrchu. Buďte opatrní při pojíždění po koberci. Nesnažte se s jednotkou přejíždět přes předměty.
- Jednotka musí být umístěná v dosahu správně dimenzované uzemněné zásuvky.
- Nikdy neumísťujte překážky kolem otvoru přívodu nebo odvodu vzduchu jednotky.
- Kvůli účinné klimatizaci nechte prostor 30 cm až 100 cm od zdi.

POZNÁMKA: Všechny obrázky v této příručce jsou pouze ilustrativní. Vaše jednotka může být trochu odlišná. Rozhodující je skutečný tvar.

Instalace výfukové hadice

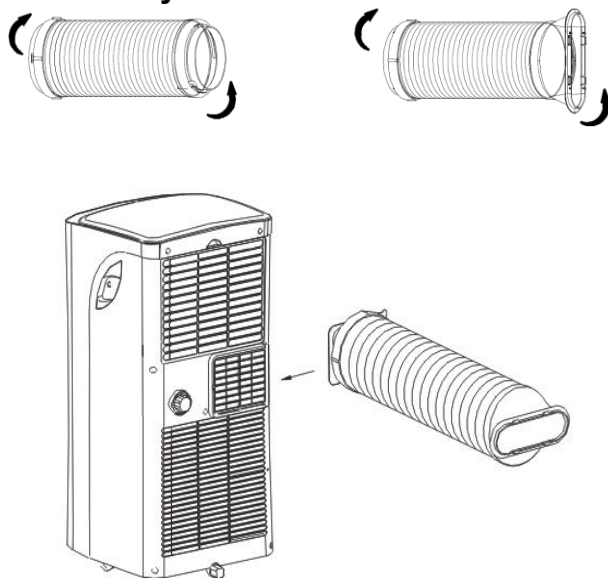

Výfuková hadice a mezikus se musí instalovat nebo demontovat v souladu s provozním režimem.

Režim COOL (chlazení) nebo AUTO (automatický)	Instalace
Režim FAN (větrání), DEHUMIDIFY (vysoušení) nebo HEAT (typ elektrického vytápění)	Demontáž

1. Nainstalujte mezikus B na výfukovou hadici.
2. Nasadte háček výfukové hadice do místa otvoru odvodu vzduchu a zasuňte výfukovou hadici podle směru šipek pro instalaci.

POKYNY K INSTALACI

Instalace výfukové hadice do zdi

Neplatí pro jednotky bez mezikusu A, hmoždinek a šroubů do dřeva.

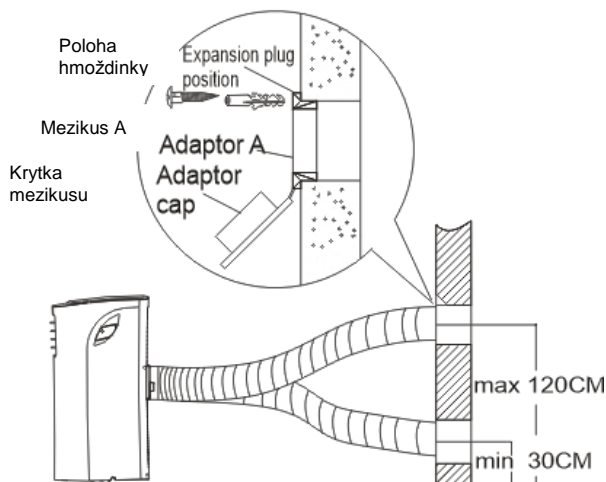

1. Připravte díru ve zdi. Nainstalujte mezikus A výfuku na zeď (zvenčí) s použitím 4 hmoždinek a šroubů do dřeva, ujistěte se, že je důkladně upevněný.

2. Připojte výfukovou hadici k mezikusu A výfuku na zeď.

POZNÁMKA: Když jednotku nepoužíváte, zakryjte otvor krytkou mezikusu.

Výfukovou hadici je možné mírně stlačit nebo natáhnout podle požadavků instalace, ale je žádoucí udržovat hadici co nejkratší.

DŮLEŽITÉ: NEOHÝBEJTE PŘILÍŠ VÝFUKOVOU HADICI.

UPOZORNĚNÍ: Zajistěte, aby kolem výpustního otvoru vzduchu výfukové hadice nebyla žádná překážka (v dosahu 50 cm), aby mohl výfukový systém správně pracovat.

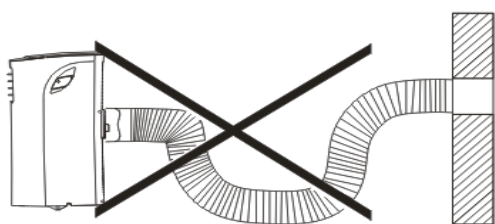

Vypuštění vody

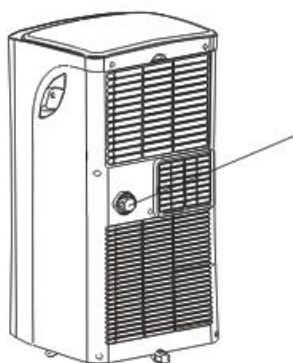

Vyměňte zátku

- Během vysoušecího režimu vytáhněte horní vypouštěcí zátku ze zadní stěny jednotky, nainstalujte vypouštěcí hrdlo ($\frac{5}{8}$ univerzální vnější) s $\frac{3}{4}$ hadicí (zakoupené v místě). U modelů bez vypouštěcího hrdla jednoduše připojte vypouštěcí hadici do otvoru. Otevřený konec hadicového mezikusu položte přímo nad místo pro vypouštění ve sklepě/suterénu.
- Jakmile hladina vody ve spodní nádobě dosáhne předem stanovené úrovně, jednotka 8krát pípne a na displeji se objeví P1. V tomto okamžiku se proces klimatizace/vysoušení okamžitě zastaví. Motor ventilátoru ovšem pokračuje v chodu (to je normální). Opatrně přemístěte jednotku k místu pro vypouštění, vytáhněte spodní vypouštěcí zátku a nechte vodu vytéct ven. Nasadte zpátky spodní vypouštěcí zátku a spusťte znovu zařízení. Symbol P1 na displeji zmizí. Jestliže se chyba opakuje, obraťte se na servis.

POZNÁMKA: Před použitím jednotky nezapomeňte nasadit zpátky spodní vypouštěcí zátku.

Péče a údržba

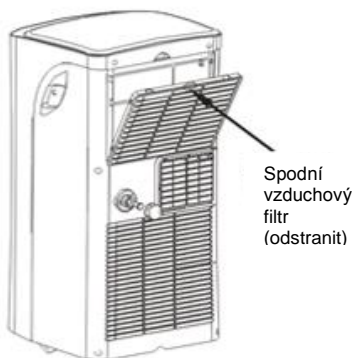

DŮLEŽITÉ:

- Před čištěním nebo údržbou nezapomeňte jednotku odpojit.
- K čištění jednotky nepoužívejte benzin, ředidlo nebo jiné chemikálie.
- Nemyjte jednotku přímo pod vodovodním kohoutkem nebo s použitím hadice. Mohlo by vzniknout nebezpečí úrazu elektrickým proudem.
- Pokud je síťový kabel poškozený, opravu by měl provést výrobce nebo jeho zástupce.

1. Vzduchový filtr

- Čistěte vzduchový filtr minimálně jednou za dva týdny, abyste předešli zhoršení provozu ventilátoru kvůli prachu.
- Demontáž
Vyjměte horní filtr ve směru šipek a poté filtr rozeberte.
- Čištění
Ponořte vzduchový filtr opatrně do teplé vody (cca 40 °C / 104 °F) s neutrálním čisticím prostředkem. Filtr opláchněte a usušte na stinném místě.
- Osazování součástí
Po čištění nainstalujte horní vzduchový filtr a s použitím šroubu nainstalujte spodní filtr.

2. Kryt jednotky

- K čištění krytu jednotky použijte hadřík, který nepouští vlákna, namočený v neutrálním čisticím prostředku. Dokončete čištění suchým, čistým hadříkem.

3. Dlouhodobé nepoužívání jednotky

- Vytáhněte gumovou zátku na zadní stěně jednotky a připojte hadici k vypouštěcímu otvoru. Otevřený konec hadice položte přímo nad místo pro vypouštění ve sklepě/suterénu.
- Vytáhněte zátku ze spodního vypouštěcího otvoru, aby veškerá voda ve spodní nádobě vytekla ven.
- Udržujte spotřebič v chodu v režimu FAN (větrání) půl dne v teplé místnosti, aby se spotřebič uvnitř vysušil a nevytvořila se plíseň.
- Spotřebič vypněte a odpojte, kabel smotejte a svažte páskou. Vyjměte baterie z dálkového ovladače. Vyčistěte a nasaďte znovu vzduchový filtr.

TIPY PRO ŘEŠENÍ PROBLÉMŮ

ŘEŠENÍ PROBLÉMŮ

Pokud se objeví některá z následujících poruch, okamžitě klimatizační jednotku vypněte. Odpojte napájení a kontaktujte nejbližší centrum služeb zákazníkům.	
Problém	Ukazatel OPERATION (provoz) nebo jiné ukazatele rychle blikají (5krát za sekundu) a toto blikání nelze odstranit odpojením a opětovným připojením napájení.
	Spálila se pojistka nebo často spíná jistič.
	Dálkový ovladač nefunguje nebo funguje neobvykle.
	Pokud se na displeji objeví jeden z následujících kódů: E1, E2, E3, E4, P1

PROBLÉMY	MOŽNÉ PŘÍČINY	NAVRHOVANÁ ŘEŠENÍ
Jednotka se nespustí po stisknutí tlačítka ON/OFF	Na displeji se objeví kód P1.	Vypusťte vodu ve spodní nádobě.
	Teplota v místnosti je nižší než nastavená teplota (režim chlazení).	Znovu nastavte teplotu.
Nedostatek chladu	Okna nebo dveře v místnosti nejsou zavřené.	Zajistěte, aby všechny okna a dveře byly zavřené.
	V místnosti jsou zdroje tepla.	Pokud je to možné, odstraňte zdroje tepla.
	Výfukové vedení není připojené nebo je ucpané.	Připojte vedení a zajistěte, aby správně fungovalo.
	Nastavení teploty je příliš vysoké.	Snižte nastavenou teplotu.
	Vzduchový filtr je ucpaný prachem.	Vyčistěte vzduchový filtr.
Hluk nebo vibrace	Povrch není dost rovný.	Pokud je to možné, umístěte jednotku na rovný povrch.
Bublání	Zvuk pochází z proudění chladiva v klimatizační jednotce.	To je normální.
Pokud problém nebyl odstraněn, obraťte se na místního prodejce nebo nejbližší centrum služeb zákazníkům. Nezapomeňte je podrobně informovat o povaze poruchy a modelu jednotky.		

Poznámky: Nesnažte se jednotku opravit sami. Vždy se obraťte na autorizovaného poskytovatele servisu.

**POLSKI
KAM xx PHH**

Przed przystąpieniem do korzystania z klimatyzatora proszę dokładnie zapoznać się z niniejszą instrukcją i zachować ją do wykorzystania w przyszłości.

PRZENOŚNY KLIMATYZATOR

INSTRUKCJA OBSŁUGI

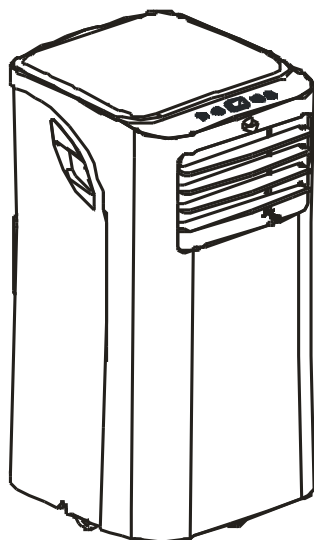

Proszę zapoznać się z niniejszą instrukcją

W środku można znaleźć wiele pomocnych wskazówek dotyczących prawidłowej obsługi i konserwacji klimatyzatora. Wystarczy niewielka profilaktyka ze strony użytkownika, by zaoszczędzić dużą ilość czasu i pieniędzy przez cały okres eksploatacji klimatyzatora.

SPIS TREŚCI

UWAGA DOTYCZĄCA WSPÓŁŻYCIA SPOŁECZNEGO	
Uwaga dotycząca współżycia społecznego.....	3
ŚRODKI OSTROŻNOŚCI	
Zasady bezpieczeństwa	4
Ostrzeżenie „Dla swojego bezpieczeństwa”	5
Ostrzeżenie „Informacje dotyczące instalacji elektrycznej”	5
OZNACZENIE CZĘŚCI	
Akcesoria.....	6
Nazwy części.....	7
FUNKCJE KLIMATYZATORA	
Instrukcja obsługi elektronicznego panelu sterowania.....	8
INSTRUKCJA OBSŁUGI	
Instrukcja obsługi.....	9
INSTRUKCJA MONTAŻU	
Lokalizacja.....	10
Montaż węża odciągowego	10
Spuszczanie wody.....	11
PIELĘGNACJA I KONSERWACJA	
Pielęgnacja i konserwacja.....	12
WSKAZÓWKI DOTYCZĄCE WYKRYWANIA I USUWANIA USTEREK	
Wskazówki dotyczące wykrywania i usuwania usterek.....	13

UWAGA

Odpowiednie informacje podane na etykiecie dotyczącej zużycia energii odnoszą się do warunków testowych montażu niewydłużonego przewodu odciągu powietrza bez adaptera A i B (przewód i adapter A i B są wymienione na liście akcesoriów w instrukcji obsługi).

UWAGA DOTYCZĄCA WSPÓŁŻYCIA SPOŁECZNEGO

Korzystając z niniejszego klimatyzatora w krajach europejskich należy przestrzegać poniższych informacji:

UTYLIZACJA: Nie wyrzucać niniejszego produktu wraz z nieposortowanymi odpadami komunalnymi. W związku z koniecznością ich specjalnego przetworzenia odpady tego typu wymagają oddzielnej zbiórki. Zabrania się utylizacji niniejszego urządzenia wraz z odpadami domowymi:

- A) Gminy posiadają ustalone punkty zbiórki odpadów, gdzie użytkownicy mogą pozbywać się swoich odpadów elektronicznych bezpłatnie.
- B) Przy zakupie nowego produktu punkt sprzedaży detalicznej przyjmuje stare produkty bezpłatnie.
- C) Stare urządzenia przyjmuje bezpłatnie od użytkowników producent.
- D) Ponieważ stare produkty zawierają cenne surowce wtórne, można je sprzedać na złom.

Nielegalne wyrzucanie odpadów w lasach i na łonie natury stanowi zagrożenie dla zdrowia ludzkiego, ponieważ niebezpieczne substancje mogą przedostać się do wód gruntowych, a następnie do łańcucha pokarmowego.



OSTRZEŻENIE

- Niniejsze urządzenie nie jest przeznaczone do użytku przez osoby (w tym dzieci) o ograniczonej sprawności ruchowej, czuciowej lub umysłowej lub nie posiadające doświadczenia i wiedzy, chyba że będą to robić pod nadzorem lub zostaną pouczone w zakresie korzystania z urządzenia przez osobę odpowiedzialną za ich bezpieczeństwo.
- Należy pilnować, by urządzeniem nie bawiły się dzieci.

ŚRODKI OSTROŻNOŚCI

Zasady bezpieczeństwa

Aby zapobiec wystąpieniu szkód rzeczowych lub obrażeń ciała u użytkownika lub innych osób, należy postępować zgodnie z następującymi wskazówkami.

Nieprawidłowe działanie spowodowane nieprzestrzeganiem instrukcji może być przyczyną szkody lub uszkodzenia.

! Należy zawsze to robić!

- Z klimatyzatora należy korzystać w taki sposób, by był on zabezpieczony przed wilgocią występującą w formie np. skroplin, rozlanej wody, itp. Nie stawiać i nie przechowywać klimatyzatora w miejscach, w których mógłby on wpaść lub zostać wciągnięty do wody lub innego płynu. Natychmiast odłączyć go wówczas z prądu.
- Zawsze transportować klimatyzator w pozycji pionowej, a na czas eksploatacji stawiać go na stabilnym, równym podłożu.
- Wyłączać urządzenie, gdy się z niego nie korzysta.
- Zawsze powierzać wykonywanie napraw wykwalifikowanym osobom. Jeśli kabel zasilający zostanie uszkodzony, jego naprawę musi przeprowadzić osoba o odpowiednich kwalifikacjach.
- Zachować wokół ścian, mebli i zasłon co najmniej 30-centymetrowy odstęp powietrza.
- Jeśli klimatyzator przewróci się w czasie pracy, natychmiast wyłączyć go i wyjąć wtyczkę z gniazdka.

⊘ Nigdy nie należy tego robić!

- Nie używać klimatyzatora w wilgotnych pomieszczeniach typu łazienka lub pralnia.
- Nie dotykać urządzenia mokrymi lub wilgotnymi rękami lub będąc na boso.
- Do obsługi przycisków na panelu sterowania używać wyłącznie palców.
- Nie zdejmować żadnych osłon przytwierdzonych na stałe. Nigdy nie korzystać z urządzenia, gdy pracuje nieprawidłowo lub gdy przewróciło się lub zostało uszkodzone.
- Do uruchamiania i zatrzymywania urządzenia nigdy nie używać wtyczki.
- Zawsze używać do tego wyłącznika na panelu sterowania.
- Nigdy nie przykrywać lub zasłaniać kratki wlotowych i wylotowych.
- Nie używać do czyszczenia urządzenia ani nie dopuszczać do kontaktu z nim żadnych niebezpiecznych substancji chemicznych. Nie używać urządzenia w obecności łatwopalnych substancji lub oparów takich jak alkohol, środki owadobójcze, benzyna, itp.
- Nie pozwalać na to, by urządzeniem bawiły się dzieci bez nadzoru.
- Nie wykorzystywać urządzenia do celów innych niż opisane w niniejszej instrukcji obsługi.

Oszczędzanie energii

- Używać urządzenia w pomieszczeniu zalecanej wielkości.
- Umieścić urządzenie w miejscu, w którym meble nie będą blokowały przepływu powietrza.
- W czasie najśnieźniejszej części dnia mieć zasłonięte żaluzje/zasłony.
- Utrzymywać filtry w czystości.
- Mieć drzwi i okna zamknięte, aby chłodne powietrze zatrzymać w środku, a ciepłe wypuścić na zewnątrz.

ŚRODKI OSTROŻNOŚCI

Warunki robocze

Klimatyzator należy eksploatować w podanym poniżej zakresie temperatur:

Tryb	Temperatura	Temperatura w pomieszczeniu
	COOL	17°C ÷ 35°C
	DRY	13°C ÷ 35°C
	HEAT (niektóre modele)	5°C ÷ 30°C

OSTRZEŻENIE

Dla swojego bezpieczeństwa

- Nie przechowywać ani nie używać benzyny lub innych łatwopalnych oparów lub płynów w pobliżu tego lub innych urządzeń.
- Unikać zagrożenia wybuchu pożaru lub porażenia prądem elektrycznym. Nie używać przedłużaczy lub wtyczek adapterowych. Nie usuwać z kabla zasilającego żadnych bolców.





OSTRZEŻENIE

Informacje dotyczące instalacji elektrycznej

- Upewnić się, że instalacja elektryczna jest odpowiednia dla wybranego modelu. Informację tę można znaleźć na tabliczce znamionowej, która znajduje się z boku szafki za kratką.
- Upewnić się, że klimatyzator jest należycie uziemiony. Dla zminimalizowania zagrożenia wybuchu pożaru i porażenia prądem elektrycznym istotne znaczenie ma odpowiednie uziemienie. Kabel zasilający jest wyposażony w trójstykową wtyczkę zabezpieczającą przed porażeniem prądem elektrycznym.
- Klimatyzator musi być używany z odpowiednio uziemionym gniazdkiem w ścianie. Jeśli gniazdko w ścianie, którego chce się użyć, nie posiada odpowiedniego uziemienia lub nie jest zabezpieczone bezpiecznikiem zwłocznym lub automatycznym wyłącznikiem, zlecić instalację odpowiedniego gniazdka wykwalifikowanemu elektrykowi.
- Upewnić się, że po zamontowaniu urządzenia do gniazdka jest swobodny dostęp.

OZNACZENIE CZĘŚCI

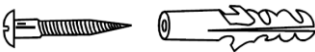
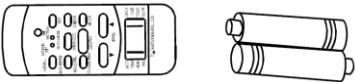
Akcesoria

Części:	Nazwa	Ilość
	Wąż odciągowy oraz adapter i adapter B (w zależności od modelu, z płaskim lub zaokrąglonym zakończeniem)	1
	Ścienny adapter wyciągowy A*	1
	Adapter B (z zaokrąglonym zakończeniem) *	1
	Kołek rozporowy i drewniana śruba *	4
	Pilot zdalnego sterowania i baterie	1
	Wąż odpływowy wraz z adapterem *	1

UWAGA: Części opcjonalne, niektóre modele bez *.

Sprawdzić, czy dostarczone w komplecie zostały wszystkie akcesoria, a następnie w instrukcji montażu przeczytać, jak się z nich korzysta.

UWAGA: Wszystkie ilustracje zawarte w niniejszej instrukcji mają charakter wyłącznie poglądowy. Konkretny klimatyzator może się nieznacznie różnić. Najczęściej wygląda tak, jak pokazano to na rysunku.

OZNACZENIE CZĘŚCI

Nazwy części

Przód

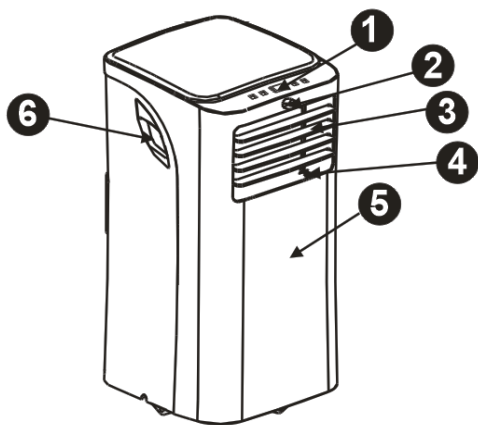

1. Panel sterowania
2. Odbiornik pilota zdalnego sterowania
3. Pozioma deszczułka (ustawiana ręcznie)
4. Pionowa deszczułka (ustawiana ręcznie)
5. Panel
6. Uchwyt transportowy (po obu stronach)

Tył

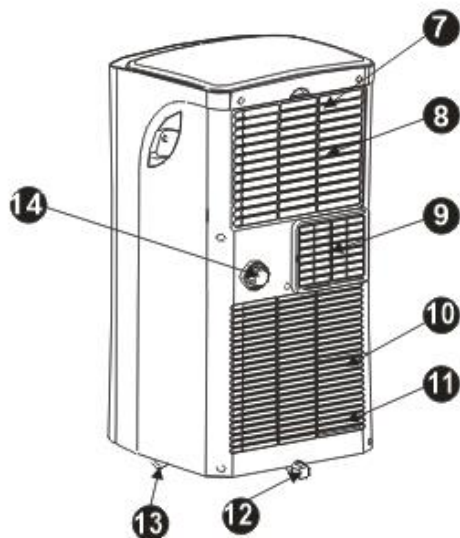

7. Górny filtr powietrza (za kratką)
8. Wlot powietrza
9. Wylot powietrza
10. Dolny filtr powietrza
11. Dolny wylot powietrza
12. Dolna tacka wylotu odpływowego
13. Kółko
14. Wylot odpływowy

FUNKCJE KLIMATYZATORA

Instrukcja obsługi elektronicznego panelu sterowania

Przed rozpoczęciem proszę dokładnie zapoznać się z panelem sterowania i pilotem zdalnego sterowania oraz wszystkimi jego funkcjami, a następnie postępować zgodnie z symbolami żądanych funkcji.

Urządzenie można sterować z poziomu samego panelu sterowania lub przy pomocy pilota zdalnego sterowania.

UWAGA: Niniejsza instrukcja nie obejmuje obsługi pilota zdalnego sterowania. Szczegółowe informacje patrz dołączona do urządzenia <<Instrukcja pilota zdalnego sterowania>>.

Panel sterowania klimatyzatora



UWAGA: W niektórych modelach zamiast przycisku ECO jest przycisk SLEEP.

1. Przycisk wyboru trybu pracy MODE

Służy do wybrania odpowiedniego trybu pracy. Każdorazowe naciśnięcie przycisku powoduje wybranie trybu pracy w następującej kolejności: COOL, DRY, FAN i (brak w modelach tylko z funkcją chłodzenia). Wskaźnik trybu pracy zapala się dla różnych ustawień roboczych.

2. Przycisk zwiększania (+) i zmniejszania (-) wartości

Służy do korekty (zwiększania/zmniejszania) ustawień temperatury (co 1°C/2°F) w zakresie od 17°C (62°F) do 30°C (88°F).

UWAGA: Panel sterowania podaje temperaturę w stopniach Fahrenheita lub Celsjusza. Przełącza się pomiędzy nimi naciskając równocześnie i przytrzymując przez 3 sekundy przycisk zwiększania i zmniejszania wartości.

3. Przycisk zasilania

Włącza/wyłącza przycisk zasilania.

4. Wyświetlacz LED

Pokazuje temperaturę w „°C” lub „°F” oraz ustawienia automatycznego czasomierza. W trybie DRY i FAN pokazuje temperaturę, jaka panuje w pomieszczeniu.

Kody błędów i kod zabezpieczenia:

- E1 – Błąd czujnika temperatury pomieszczenia – Odłączyć urządzenie z prądu, a następnie podłączyć je ponownie. Jeśli błąd będzie się powtarzał, skontaktować się z serwisem.
- E2 – Błąd czujnika temperatury parownika – Odłączyć urządzenie z prądu, a następnie podłączyć je ponownie. Jeśli błąd będzie się powtarzał, skontaktować się z serwisem.
- E4 – Błąd komunikacji panelu wyświetlacza - Odłączyć urządzenie z prądu, a następnie podłączyć je ponownie. Jeśli błąd będzie się powtarzał, skontaktować się z serwisem.
- P1 – Dolna tacka jest pełna – Podłączyć wąż odpływowy i spuścić zebraną wodę. Jeśli błąd zabezpieczenia będzie się powtarzał, skontaktować się z serwisem.

Instrukcja obsługi

Tryb COOL

1. Naciskać przycisk „MODE” aż do zapalenia się wskaźnika „COOL”.
2. Przy pomocy przycisku „+” lub „-” wybrać żądaną temperaturę pomieszczenia. Można ustawić temperaturę z zakresu od 17°C do 30°C/od 62°F do 88°F.

Tryb DRY

1. Naciskać przycisk „MODE” aż do zapalenia się wskaźnika „DRY”.
2. W trybie tym nie można wybrać prędkości wentylatora lub ustawić temperatury. Silnik wentylatora pracuje z małą (LOW) prędkością.
3. Dla uzyskania najlepszego efektu osuszającego okna i drzwi powinny być przez cały czas zamknięte.
4. Nie umieszczać przewodu w oknie.

Tryb FAN

1. Naciskać przycisk „MODE” aż do zapalenia się wskaźnika „FAN”.
2. Nacisnąć przycisk „FAN SPEED” na pilocie zdalnego sterowania, by wybrać prędkość wentylatora. Temperatury nie można regulować.
3. Nie umieszczać przewodu w oknie.

Tryb SLEEP / ECO

Naciśnięcie tego przycisku na pilocie zdalnego sterowania spowoduje, że po upływie 30 minut wybrana temperatura zwiększy się o 1°C/2°F. Następnie po upływie kolejnych 30 minut temperatura zwiększy się o kolejny 1°C/2°F. Nowa temperatura będzie utrzymywana przez 7 godzin, zanim powróci do temperatury, jaka została wybrana na samym początku. Spowoduje to zakończenie trybu Sleep/Eco i urządzenie będzie kontynuować pracę zgodnie z pierwotnym programem.

UWAGA: W trybie FAN i DRY funkcja ta jest niedostępna.

Inne funkcje

Auto – Restart (w niektórych modelach)

Jeśli ze względu na przerwę w dostawie energii elektrycznej urządzenie nieoczekiwanie przestanie działać, to z chwilą przywrócenia zasilania uruchomi się ono ponownie z dotychczasowo ustawioną funkcją.

Odczekać 3 minuty przed wznowieniem pracy urządzenia

Po zatrzymaniu pracy urządzenia, przez pierwsze 3 minuty nie można go ponownie uruchomić. Ma to na celu zabezpieczenie urządzenia. Urządzenie automatycznie zaczyna działać po upływie 3 minut.

Funkcja ZARZĄDZANIA ENERGIĄ

Gdy przez pewien czas temperatura otoczenia jest niższa (tryb chłodzenia) lub wyższa (tryb podgrzewania) od temperatury, jaka została ustawiona, na urządzeniu automatycznie włączy się funkcja zarządzania energią. Sprężarka i silnik wentylatora przestają działać i zapala się wskaźnik zarządzania energią. Gdy temperatura otoczenia spadnie poniżej (tryb chłodzenia) lub przekroczy (tryb podgrzewania) temperaturę, jaka została ustawiona, urządzenie automatycznie wyjdzie z trybu zarządzania energią. Wskaźnik zarządzania energią gaśnie a sprężarka i/lub silnik wentylatora uruchamiają się.

INSTRUKCJA MONTAŻU

Lokalizacja

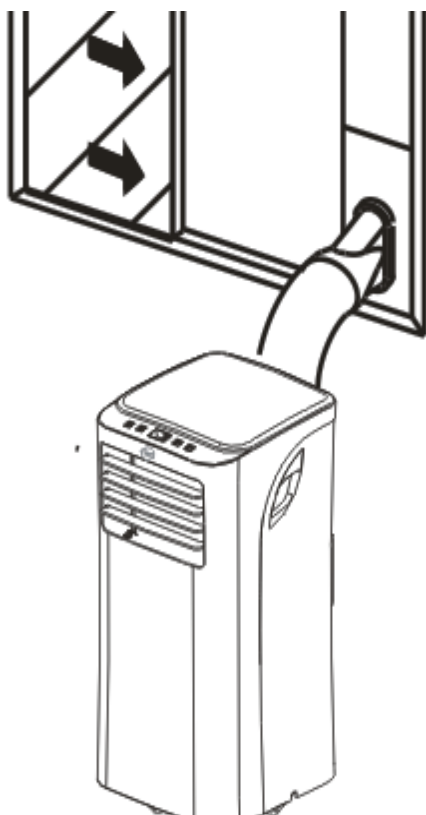

- Dla zminimalizowania hałasu i drgań klimatyzator należy postawić na stabilnym podłożu. Dla zapewnienia jego bezpieczeństwa urządzenie powinno stać na równym, płaskim podłożu o nośności wystarczającej do jego utrzymania.
- Urządzenie posiada kółka ułatwiające jego ustawienie, ale należy je przesuwając wyłącznie po gładkich, płaskich powierzchniach. Przy przesuwaniu po dywanach zachować ostrożność. Nie próbować przejeżdżać urządzeniem po przedmiotach.
- Urządzenie należy ustawić w zasięgu uzziemionego gniazdka o odpowiednich parametrach elektrycznych.
- Nigdy nie umieszczać żadnych przeszkód wokół wlotu i wylotu powietrza urządzenia.
- Dla skutecznego oczyszczania powietrza zachować od 30 cm do 100 cm odstęp od ściany.

UWAGA: Wszystkie ilustracje zawarte w niniejszej instrukcji mają wyłącznie charakter poglądowy. Konkretny egzemplarz urządzenia może się nieznacznie różnić. Najczęściej wygląda tak, jak pokazano to na rysunku.

Montaż węża odciągowego

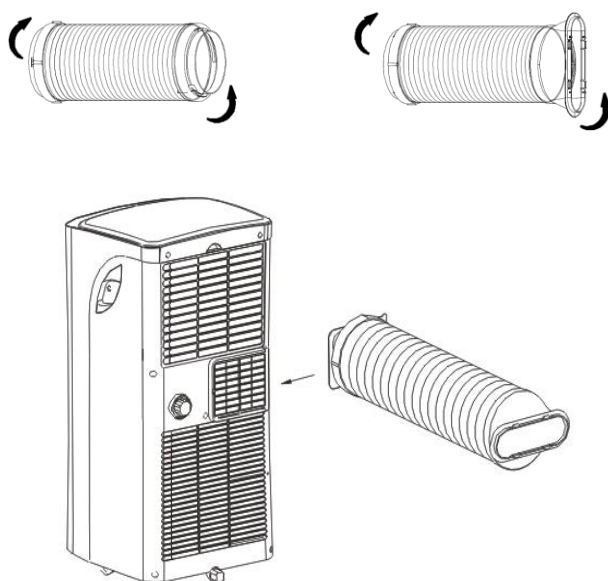

Wąż odciągowy i adapter zakłada i ściąga się w zależności od zastosowania.

Tryb COOL lub AUTO	Zakładanie
Tryb FAN, DEHUMIDIFY lub HEAT (w modelach z elektrycznym podgrzewaniem)	Ściąganie

1. Założyć adapter B na wąż odciągowy.
2. Hak węża odciągowego umieścić w gnieździe wylotu powietrza i przesunąć go w dół węża wzdłuż strzałki wskazującej kierunek montażu.

INSTRUKCJA MONTAŻU

Montaż węży odciągowego w ścianie

Nie dotyczy urządzeń bez adaptera A, kołków rozporowych i drewnianych śrub.

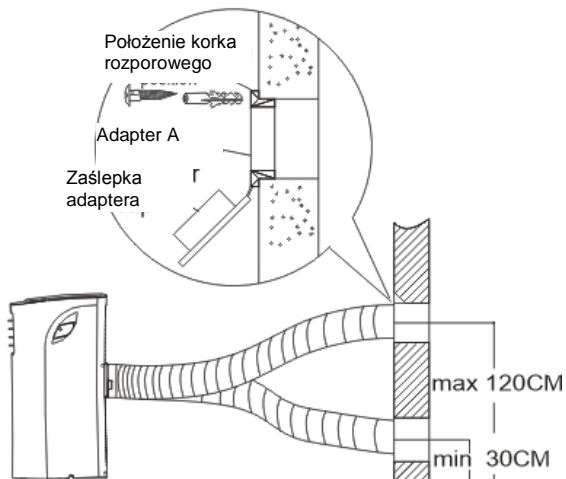

3. Przygotować otwór w ścianie. Zamontować na ścianie (po zewnętrznej stronie) przy pomocy 4 kołków rozporowych i drewnianych śrub adapter wylotu A. Zwrócić uwagę na to, by adapter został przymocowany na całej długości.
4. Przymocować do adaptera A węży odciągowy.

UWAGA: Gdy urządzenie nie jest używane, zakryć otwór zaślepką adaptera. W zależności od warunków montażowych węży odciągowy można trochę ścieśnić lub rozciągnąć, zaleca się jednak, by węży miał możliwie jak najmniejszą długość.

WAŻNE: NIE ZGINAĆ NADMIERNIE WĘŻA ODCIĄGOWEGO .

OSTROŻNIE: Aby system odciągowy prawidłowo działał, upewnić się, że wokół (w zasięgu 500 mm) wylotu powietrza węży odciągowego nie ma żadnych przeszkód.

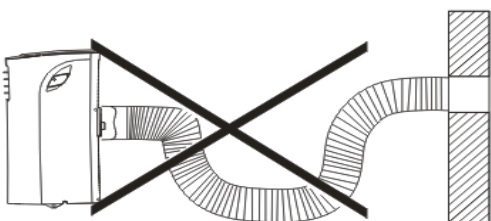

Spuszczanie wody

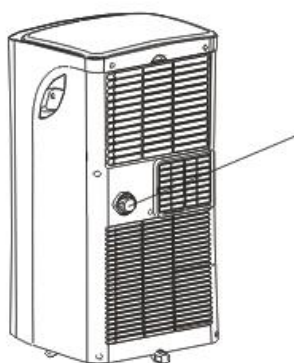

Wyjąć zatyczkę

- W trybach osuszających wyjąć z tyłu urządzenia korek górnego odpływu. Zamontować złącze odpływowe (uniwersalną złączkę damską 5/8) z wężyem 3/4 (do nabycia w miejscowym sklepie). W przypadku modeli bez złącza odpływowego wystarczy jedynie umieścić węży odpływowy w otworze. Otwarty koniec adaptera węży umieścić bezpośrednio nad odpływem w podłodze.
- Gdy woda zebrana w dolnej tacce osiągnie ustalony wcześniej poziom, urządzenie wyda 8 sygnałów dźwiękowych, a na cyfrowym wyświetlaczu pojawi się komunikat „P1”. Proces klimatyzacji/osuszania powietrza zostanie wówczas natychmiast zatrzymany. Silnik wentylatora będzie jednak pracował nadal (jest to normalne). Ostrożnie przesunąć urządzenie w pobliże odpływu, wyjąć korek dolnego odpływu i spuścić wodę. Założyć korek dolnego odpływu z powrotem i ponownie uruchomić urządzenie aż symbol P1 zniknie. Jeśli błąd będzie się powtarzał, proszę skontaktować się z serwisem.

UWAGA: Przed dalszym korzystaniem z urządzenia nie zapomnieć założyć korka dolnego odpływu.

Pielęgnacja i konserwacja

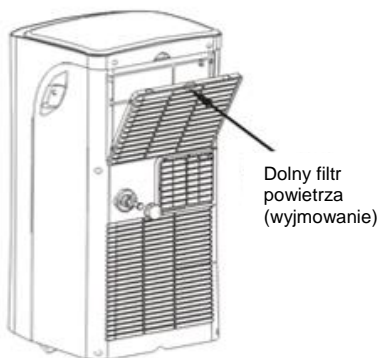
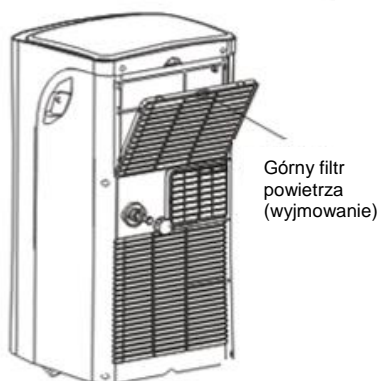

WAŻNE:

- Przed przystąpieniem do czyszczenia lub serwisowania proszę nie zapomnieć wyjąć wtyczki z gniazdka.
- Nie używać do czyszczenia urządzenia benzyny, rozcieńczaczy lub innych substancji chemicznych.
- Nie myć urządzenia bezpośrednio pod kranem lub przy pomocy węża. Wiąże się z tym niebezpieczeństwo porażenia prądem elektrycznym.
- W razie uszkodzenia kabla zasilającego powinien on zostać naprawiony przez producenta lub jego przedstawicielstwo.

1. Filtr powietrza

- Przynajmniej raz na dwa tygodnie przeczyścić filtr powietrza, aby zapobiec pogorszeniu się wydajności wentylatora wskutek zakurzenia.
- Wyjmowanie
Przesunąć górny filtr zgodnie ze strzałką wskazującą kierunek, a następnie zdjąć go.
- Czyszczenie
Przemycić filtr powietrza zanurzając go delikatnie w ciepłej wodzie (ok. 40°C/104°F) z neutralnym detergentem. Przepłukać filtr i wysuszyć go w zacienionym miejscu.
- Zakładanie
Po zakończeniu czyszczenia założyć górny filtr powietrza z powrotem, a następnie przykręcić dolny filtr.

2. Obudowa urządzenia

- Do czyszczenia obudowy urządzenia używać niestrzępiącej się szmatki nasączonej w neutralnym detergentem. Zakończyć czyszczenie suchą, czystą szmatką.

3. Nieuzywanie urządzenia przez długi czas

- Zdjąć gumową zatyczkę z tyłu urządzenia i podłączyć do spustu wąż. Umieścić otwarty koniec węża bezpośrednio nad odpływem w podłodze.
- Wyjąć korek z dolnego otworu odpływowego, by spuścić całą wodę z dolnej tacki.
- Pozostawić urządzenie na pół dnia w ciepłym pomieszczeniu włączone w trybie FAN, by wysuszyć je w środku i zapobiec rozwojowi pleśni.
- Zatrzymać urządzenie i odłączyć je z prądu. Zwinąć kabel i związać go taśmą. Wyjąć baterie z pilota zdalnego sterowania. Przeczyścić filtr powietrza i ponownie go założyć.

WSKAZÓWKI DOTYCZĄCE WYKRYWANIA I USUWANIA USTEREK

WYKRYWANIE I USUWANIE USTEREK

W razie wystąpienia jednej z niżej wymienionych usterek natychmiast zatrzymać pracę klimatyzatora. Odłączyć zasilanie i skontaktować się z najbliższym punktem obsługi klienta.

Usterka	Wskaźnik trybu pracy lub inne wskaźniki szybko migają (5 razy na sekundę) i nie przestają migać nawet, gdy urządzenie zostanie odłączone z prądu i podłączone do niego ponownie.
	Często dochodzi do wystrzelenia bezpiecznika lub załączenia się automatycznego wyłącznika.
	Pilot zdalnego sterowania nie działa lub działa w sposób nieprawidłowy.
	Jeśli na wyświetlaczu pojawi się jeden z poniższych kodów: E1, E2, E3, E4, P1

USTERKI	EWENTUALNE ROZWIĄZANIA	SUGEROWANE ŚRODKI ZARADCZE
Urządzenie nie uruchamia się po naciśnięciu wyłącznika	Na wyświetlaczu pojawia się symbol P1	Spuścić wodę z dolnej tacki.
	Temperatura w pomieszczeniu jest niższa od temperatury, jaka została ustawiona (w trybie chłodzenia)	Ponownie ustawić temperaturę.
Niewystarczające chłodzenie	Okna lub drzwi pomieszczenia nie są zamknięte.	Upewnić się, że wszystkie okna i drzwi są zamknięte.
	W pomieszczeniu znajdują się źródła ciepła.	Jeśli to możliwe, usunąć źródła ciepła.
	Przewód odprowadzający powietrze nie został podłączony lub jest zablokowany.	Odłączyć przewód i upewnić się, że urządzenie działa prawidłowo.
	Ustawiona została zbyt wysoka temperatura.	Zmniejszyć ustawioną temperaturę.
	Kurz zablokował filtr powietrza.	Przeczyścić filtr powietrza.
Duża głośność lub drgania	Podłoże nie jest wystarczająco równe lub płaskie.	Jeśli to możliwe, postawić urządzenie na płaskim, równym podłożu.
Bulgoczący odgłos	Dźwięk pochodzi od czynnika chłodniczego przepływającego wewnątrz klimatyzatora.	Jest to normalne.
Jeśli usterki nie udało się usunąć, proszę skontaktować się z najbliższym dystrybutorem lub punktem obsługi klienta. Proszę przekazać im dokładny opis usterek oraz nazwę modelu.		

Uwaga: Nie próbować naprawiać urządzenia samemu. Zawsze kontaktować się z autoryzowanym serwisantem.

MAGYAR
KAM xx PHH

A légkondicionáló használatának megkezdése előtt olvassa át figyelmesen a használati utasítást és őrizze meg, mert később is szüksége lehet rá.

MOBIL TÍPUSÚ LÉGKONDITIONÁLÓ

HASZNÁLATI UTASÍTÁS

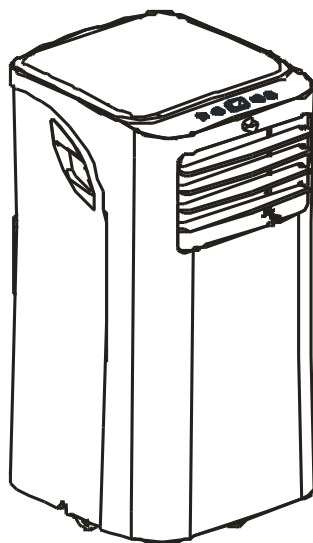

Olvassa el a használati utasítást!

Sok hasznos tippet találhat benne a légkondicionáló megfelelő használatával és karbantartásával kapcsolatban. Egy kis odafigyeléssel sok időt és pénzt takaríthat meg a légkondicionáló élettartama során.

TARTALOM

KÖRNYEZETVÉDELEM	
Környezetvédelem	3
BIZTONSÁGI FIGYELMEZTETÉSEK	
Biztonsági szabályok	4
Figyelmeztetés 'Biztonsága érdekében'	5
Figyelmeztetés 'Elektromos csatlakozások'	5
A KÉSZÜLÉK RÉSZEINEK BEMUTATÁSA	
Tartozékok	6
A készülék részei	7
A LÉGKONDITIONÁLÓ JELLEMZŐI	
A készülék elektronikus vezérlésére vonatkozó utasítások	8
A MŰKÖDÉSRE VONATKOZÓ UTASÍTÁSOK	
A működésre vonatkozó utasítások	9
AZ ÜZEMBE HELYEZÉSRE VONATKOZÓ UTASÍTÁSOK	
Elhelyezés	10
A kivezető cső elhelyezése	10
Vízvezetés	11
ÁPOLÁS ÉS KARBANTARTÁS	
Ápolás és karbantartás	12
HIBAELHÁRÍTÁSI TIPPEK	
Hibaelhárítási tippek	13

MEGJEGYZÉS

A készülék adattábláján feltüntetett névleges adatok olyan tesztkörnyezetben kerültek mérésre, ahol a levegő kivezető cső nem kihúzott állapotban volt, és nem volt rajta az A és a B jelű adapter. (A cső, valamint az A és a B jelű adapter a használati utasítás tartozékok táblázatában vannak felsorolva)..

A készülék európai országokban történő használata során az alábbi utasítások betartása szükséges:

ÁRTALMATLANÍTÁS: A készüléket nem szabad háztartási hulladékként kezelni. Az ilyen típusú hulladékokat elkülönülten kell gyűjteni és speciális módon kell kezelni. A készüléket tilos a háztartási hulladékgyűjtőben elhelyezni. A készülék ártalmatlanítására több lehetőség is rendelkezésre áll:

- A) Az önkormányzatok által létrehozott gyűjtőhelyek, ahol az elektromos és elektronikus készülékek ingyenesen leadhatók.
- B) Új termék vásárlása esetén a kereskedő ingyenesen visszaveszi a régi terméket.
- C) A gyártó ingyenesen visszaveszi a készüléket a felhasználótól.
- D) Mivel a régi készülék értékes részeket is tartalmaz, fémhulladék gyűjtésével foglalkozó helyeken is eladható.

A hulladékok erdőkben vagy a természetben való elhelyezése az egészségre veszélyes lehet, mivel veszélyes anyagok szivároghatnak a talajvízbe, ezáltal bejutva az élelmiszer-láncba.

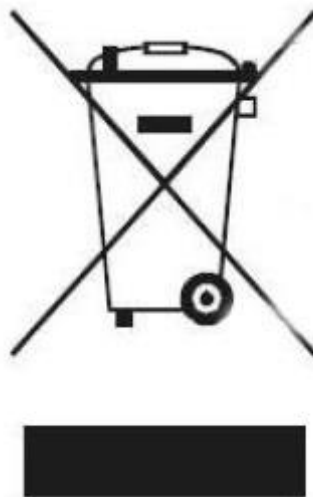

FIGYELMEZTETÉS

- A készüléket nem használhatják csökkent fizikális, érzékszervi vagy mentális képességekkel rendelkező személyek (beleértve a gyerekeket is), illetve olyanok, akiknek nincs meg a készülék használatához szükséges tudásuk és tapasztalatuk, kivéve, ha a biztonságukért felelős személy felügyeli őket vagy utasításokkal látta el őket a készülék használatáról.
- A gyerekeket felügyelni szükséges, hogy ne játszhassanak a készülékkel.

BIZTONSÁGI FIGYELMEZTETÉSEK

Biztonsági szabályok

A sérülések és az anyagi károk elkerülése érdekében az alábbi utasításokat be kell tartani. Az utasítások figyelmen kívül hagyásából eredő nem megfelelő működtetés sérülést vagy kárt okozhat.

! Mindig ezt tegye!

- A légkondicionálót úgy kell használni, hogy védve legyen a nedvességtől (pl. kondenzáció, kifröccsent víz, stb.). Ne helyezze a készüléket olyan helyre (és ne is tárolja olyan helyen), ahol vízbe vagy más folyadékba eshet. Ha mégis ilyen eset történik, húzza ki azonnal a villásdugót a konnektorból.
- A légkondicionálót mindig függőleges helyzetben szállítsa, és használat közben mindig stabil, vízszintes felületen álljon.
- Kapcsolja ki a készüléket, ha nem használja.
- A javítások elvégzéséhez mindig vegye igénybe szakképzett szerelő segítségét. Ha a csatlakozó kábel sérült, azt csak szakképzett szerelő cserélheti ki.
- A készülék körül biztosítson legalább 30 cm távolságot a falaktól, bútoroktól és függönyöktől.
- Ha a légkondicionáló használat közben feldől, kapcsolja ki azonnal és húzza ki a villásdugót is a konnektorból.

⊘ Soha ne tegye ezt!

- Soha ne működtesse a készüléket párás helyiségben – például fürdőszobában vagy mosókonyhában.
- Ne érjen a készülékhez nedves kézzel vagy mezítláb.
- A vezérlő panel gombjait csak az ujjával (és ne más eszközzel) érintse meg.
- Ne távolítsa el a fix burkolatokat. Ne használja a készüléket, ha nem működik megfelelően, leesett vagy sérült.
- Soha ne használja a villásdugót a készülék elindítására vagy leállítására.
- Mindig a vezérlő panelen található kapcsolót használja.
- Ne takarja le a ki- vagy bemeneti rácsokat és ügyeljen rá, hogy ne legyenek eltömődve.
- Ne használjon veszélyes vegyi anyagokat a készülék tisztítására, és ügyeljen rá, hogy ne is érintkezessen ilyenekkel. Ne használja a készüléket gyúlékony anyagok (alkohol, rovarirtó, benzin, stb.) közelében.
- Ne engedje a gyerekeknek, hogy felügyelet nélkül működtessék a készüléket.
- A készüléket csak a használati utasításban leírt célra használja.

Energiatakarékosság

- A készüléket a javasolt méretű helyiségben használja.
- A légkondicionálót úgy helyezze el, hogy a bútorok ne gátolják a levegő áramlását.
- A napsütéses órákban húzza le a redőnyöket és húzza be a függönyöket.
- Tartsa tisztán a szűrőket.
- Tartsa zárva az ajtókat és az ablakokat, hogy a hideg levegő bent, a meleg levegő pedig kívül maradjon.

BIZTONSÁGI FIGYELMEZTETÉSEK

Működési feltételek

A légkondicionálót az alább jelölt hőmérséklet-tartományokban lehet működtetni:

Üzem mód	Hőfok	Szobahőmérséklet
COOL		17°C ÷ 35°C
DRY		13°C ÷ 35°C
HEAT (egyres modelleknél)		5°C ÷ 30°C

FIGYELMEZTETÉS

Biztonsága érdekében

- A készülék vagy más elektromos készülékek közelében ne tároljon vagy használjon gázolajat vagy más gyúlékony anyagokat.
- Kerülje a tűz és az áramütés kockázatát. Ne használjon hosszabbítót vagy adaptert. Ne távolítson el érintkezőket a hálózati kábelről.





FIGYELMEZTETÉS

Elektromos csatlakozások

- Győződjön meg róla, hogy az elektromos szolgáltatások megfelelnek-e az Ön által választott modellnek. Ez az információ a készülék oldalán, a rács mögött elhelyezett adattáblán található meg.
- Ügyeljen rá, hogy a légkondicionáló megfelelően földelve legyen. Ez a tűz és az áramütés kockázatának minimalizálása miatt fontos. A hálózati kábel három érintkezős földelő dugaljjal rendelkezik, az áramütés elleni védelem érdekében.
- A légkondicionálót megfelelően földelt fali konnektorba kell csatlakoztatni. Ha a fali konnektor, amelybe csatlakoztatni szeretné a készüléket, nem megfelelően földelt, illetve nem rendelkezik késleltető biztosítókkal vagy megszakítóval, vegye igénybe egy szakképzett szerelő segítségét a megfelelő konnektor felszereléséhez.
- Ügyeljen rá, hogy a konnektor az üzembe helyezést követően is hozzáférhető legyen.

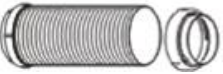
A KÉSZÜLÉK RÉSZEINEK BEMUTATÁSA

Tartozékok

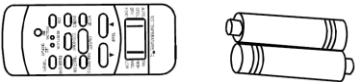
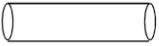
Alkatrész:	Leírás	Mennyiség
	Kivezető cső és Adapter A és Adapter B (lapos végződés vagy kerek végződés – modelltől függően)	1
	“A” jelű falı kivezető adapter*	1
	B jelű adapter (kerek végződés) *	1
	Szabályozó dugasz és fa csavar *	4
	Távırányító és elem	1
	Vízelvezető cső és vízelvezető cső adapter *	1

MEGJEGYZÉS: Opcionális alkatrészek, egyes modelleknél nincsenek*.

Ellenőrizze, hogy valamennyi tartozék benne van-e a csomagban és használatukhoz tanulmányozza át az üzembe helyezésre vonatkozó utasításokat.

MEGJEGYZÉS: A használati utasításban található ábrák csak illusztrációk. Az Ön légkondicionálója ezektől kis mértékben eltérhet.

A KÉSZÜLÉK RÉSZEINEK BEMUTATÁSA

A készülék részei

Elöl

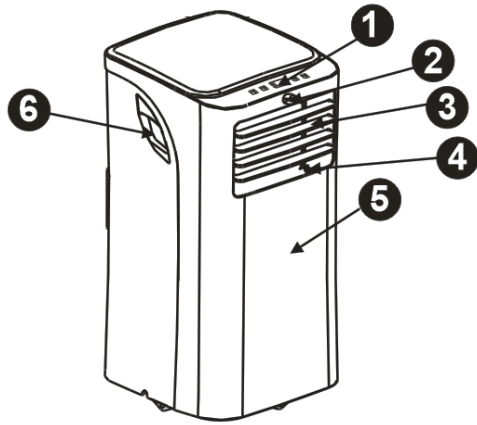

1. Vezérlő panel
2. Távirányító vevő
3. Vízszintes légtelítő (legyezés manuálisan)
4. Függőleges légtelítő (legyezés manuálisan)
5. Panel
6. Fogantyú (mindkét oldalon)

Hátul

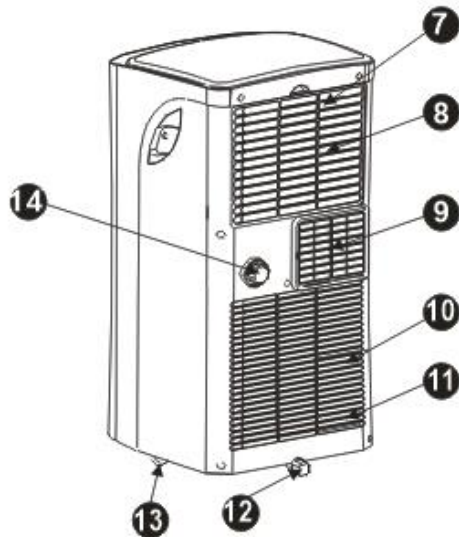

7. Felső levegőszűrő (a rács mögött)
8. Levegő bemenet
9. Levegő kimenet
10. Alsó levegőszűrő
11. Alsó levegő kimenet
12. Alsó tálca vízelvezetés
13. Görgő
14. Vízelvezetés

A LÉGKONDITIONÁLÓ JELLEMZŐI

A készülék elektronikus vezérlésére vonatkozó utasítások

A készülék használata előtt ismerje meg alaposan a vezérlő panel és a távirányító funkcióit, majd kövesse a használni kívánt funkciók ikonjait.

A készülék a vezérlő panel vagy a távirányító segítségével működtethető.

MEGJEGYZÉS: A használati utasítás nem tartalmazza a távirányító működésének leírását, annak részleteit a készülékhez mellékelte "A távirányító használati utasítása" című dokumentumban találhatja meg.

A légkondicionáló vezérlő panele

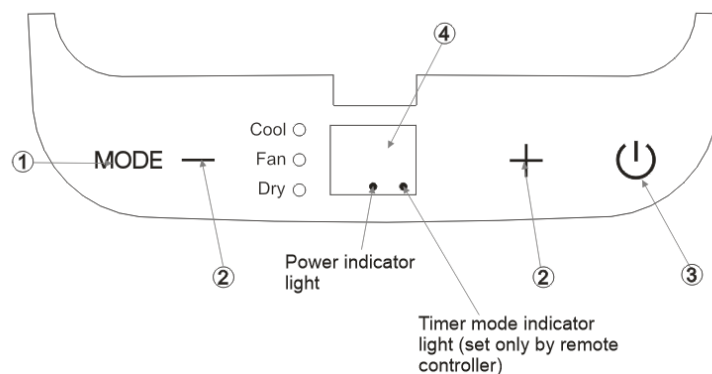

MEGJEGYZÉS: Egyes modelleknél az ECO gomb helyén a SLEEP gomb található meg.

1. MODE üzemmód-választó gomb

A kívánt működési mód kiválasztása. A gomb minden egyes megnyomására kiválasztásra kerülhet egy üzemmód, a következő sorrendben: COOL, DRY, FAN és HEAT (csak a csat hűtő modelleknél nincs jelen). Az üzemmód jelfény a különböző beállításoknál világít.

2. Fel (+) és le (-) gomb

A hőfok-beállítás módosítására (növelés/csökkentés) szolgálnak (1°C / 2°F lépésekben), 17°C (62°F) és 30°C (88°F) közötti tartományban.

MEGJEGYZÉS: A hőmérséklet kijelzése Fahrenheit vagy Celsius fokokban lehetséges. Az egyikből a másikba való átváltáshoz nyomja meg és tartsa benyomva egyszerre a fel és le gombokat legalább 3 másodpercig.

3. Power gomb

A készülék be/kikapcsolása.

4. LED kijelző

A hőmérsékletet mutatja, "°C"-ban vagy "°F"-ban, valamint az Auto-timer beállításait. DRY vagy FAN üzemmódok esetében a szobahőmérsékletet mutatja.

Hibakódok és védőkód:

- E1 – Szobahőmérséklet-szenzor hiba – Húzza ki a készülék villásdugóját a konnektorból, majd csatlakoztassa újra. Ha a hiba megismétlődik, hívjon szerelőt.
- E2 – Párolgató hőmérséklet-szenzor hiba – Húzza ki a készülék villásdugóját a konnektorból, majd csatlakoztassa újra. Ha a hiba megismétlődik, hívjon szerelőt.
- E4 – Kijelző kommunikációs hiba – Húzza ki a készülék villásdugóját a konnektorból, majd csatlakoztassa újra. Ha a hiba megismétlődik, hívjon szerelőt.
- P1 – Az alsó tálca megtelt – Csatlakoztassa a vízvezető csövet és vezesse el az összegyűlt vizet. Ha a védelmi hibaüzenet megismétlődik, hívjon szerelőt.

A MŰKÖDÉSRE VONATKOZÓ UTASÍTÁSOK

A működésre vonatkozó utasítások

COOL üzemmód

1. Nyomja meg többször egymás után a "MODE" gombot, amíg a "COOL" jelfény világítani nem kezd.
2. Az ADJUST "+" vagy "-" gombok segítségével állítsa be a kívánt hőfokot. A hőmérséklet 17°C – 30°C / 62°F - 88°F tartományban állítható be.

DRY üzemmód

1. Nyomja meg többször egymás után a "MODE" gombot, amíg a "DRY" jelfény világítani nem kezd.
2. Ennél az üzemmódnál nem változtatható a ventilátor sebessége és a hőfok sem állítható be. A ventilátor motorja LOW (alacsony) fokozaton működik.
3. A hatékony páramentesítés érdekében tartsa zárva az ablakokat és az ajtókat.
4. A csövet ne tegye az ablakba.

FAN üzemmód

1. Nyomja meg többször egymás után a "MODE" gombot, amíg a "FAN" jelfény ki nem gyullad.
2. A ventilátor sebességének kiválasztásához nyomja meg a "FAN SPEED" gombot. A hőfok ilyenkor nem módosítható.
3. A csövet ne tegye az ablakba.

SLEEP / ECO üzemmód

E gomb megnyomása esetén a beállított hőmérséklet 30 perc alatt 1°C / 2°F-kal emelkedni fog. További 30 perc elteltével a hőfok további 1°C / 2°F-kal emelkedik. Ez a hőmérséklet 7 órán át fennmarad, csak ezt követően áll vissza az eredetileg beállított hőfok. Ezzel ér vége a SLEEP/ECO üzemmód és a készülék az eredeti beállításokkal működik tovább.

MEGJEGYZÉS: Ez a funkció nem áll rendelkezésre FAN vagy DRY üzemmódokban.

További funkciók

Automatikus újraindítás (egyes modelleknél)

Ha a készülék működése váratlan áramkimaradás miatt leáll, az áram-ellátás helyreállásakor automatikusan a korábbi beállításokkal működik tovább.

A működés folytatása előtt 3 perc várakozás

Miután a készülék működése leállt, nem indítható újra 3 percig. Ez a légkondicionáló védelmét szolgálja. A működés automatikusan újraindul 3 perc elteltével.

POWER MANAGEMENT funkció

Amikor a környezeti hőmérséklet egy időre alacsonyabb (hűtés üzemmód) vagy magasabb (fűtés üzemmód) lesz, mint a beállított hőfok, a készülék automatikusan power management üzemmódba kapcsol. Ilyenkor a kompresszor és a ventilátor motorja leáll, és kigyullad a power management funkció jelfénye. Ha a környezeti hőmérséklet ismét magasabb (hűtés üzemmód) vagy alacsonyabb (fűtés üzemmód) lesz mint a beállított hőfok, a készülék automatikusan kilép a power management üzemmódból. A funkció jelfénye ekkor kialszik és a kompresszor valamint (vagy) a ventilátor motorja működésbe lép.

AZ ÜZEMBE HELYEZÉSRE VONATKOZÓ UTASÍTÁSOK

Elhelyezés

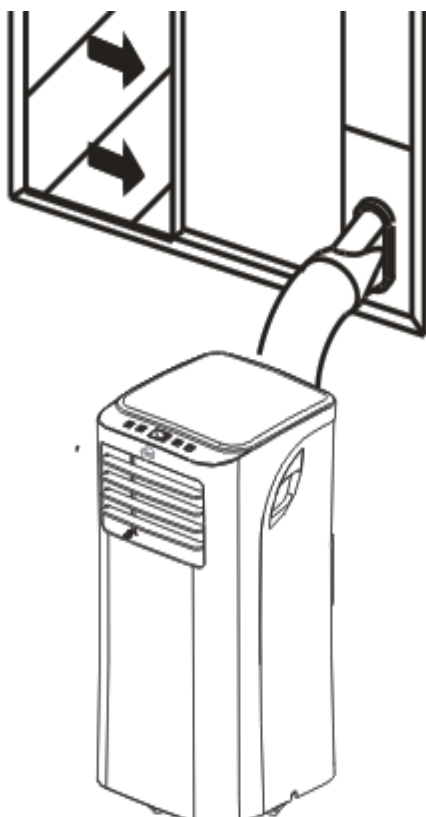

- A zaj és a vibrálás csökkentése érdekében a légkondicionálót stabil padlón kell elhelyezni. A biztonság érdekében a készüléket olyan vízszintes, egyenletes felületen helyezze el, ami elbírja a légkondicionáló súlyát.
- Az elhelyezés megkönnyítésére a készülék alján görgők találhatók, de csak sima, vízszintes felületen szabad gurítani. Legyen óvatos, ha szőnyegen próbálja gurítani. Ne próbálja tárgyakon átgurítani.
- A készüléket egy megfelelően földelt konnektor közelében kell elhelyezni.
- A készülék be- és kimeneti nyílásai köré ne helyezzen semmi olyat, ami azokat elzárhatja.
- A hatékony működés érdekében hagyjon 30-100 cm távolságot a faltól.

MEGJEGYZÉS: A használati utasításban található ábrák csak illusztrációként szolgálnak. Az Ön készüléke ezektől kis mértékben eltérhet.

A kivezető cső elhelyezése

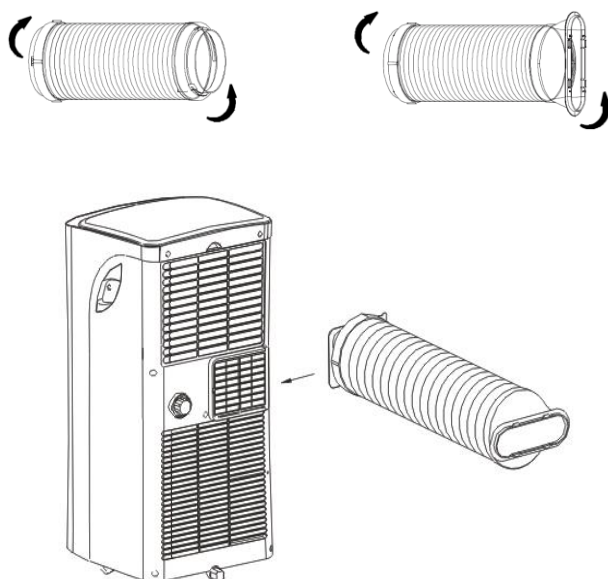

A kivezető csövet és az adaptert a használati módnak megfelelően kell felhelyezni, illetve eltávolítani.

COOL vagy AUTO üzemmód	felhelyezve
FAN, DEHUMIDIFY vagy HEAT (elektromos melegítés típus) üzemmód	levéve

1. Helyezze a B jelű adaptert a kivezető csőre.
2. Helyezze rá a kivezető cső kampóját a levegő kimeneti lyuk peremére csúsztassa a csövet a nyíl irányába a rögzítéshez.

AZ ÜZEMBE HELYEZÉSRE VONATKOZÓ UTASÍTÁSOK

A kivezető cső falon keresztül történő elvezetése

Nem vonatkozik az A adapter, szabályozó dugaszok és facsavarok nélküli készülékekre .

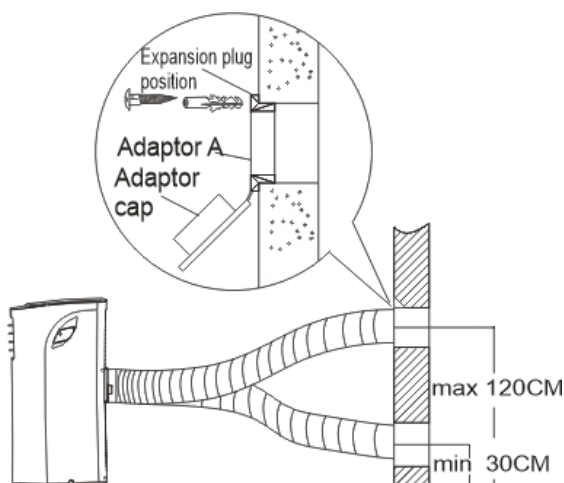

1. Alakítson ki egy lyukat a falban. Helyezze a falba az A jelű adaptert (kívülről), a 4 szabályozó dugasz és a facsavarok segítségével. Ügyeljen rá, hogy alapos legyen a rögzítés.
2. Csatlakoztassa a kivezető csövet az A jelű adapterhez.

MEGJEGYZÉS: Takarja el a lyukat az adapter fedéllel, ha nincs használatban.

A kivezető cső használható az elhelyezésnek megfelelően összenyomva vagy kicsit kihúzva – de javasolt a cső hosszát a minimumon tartani.

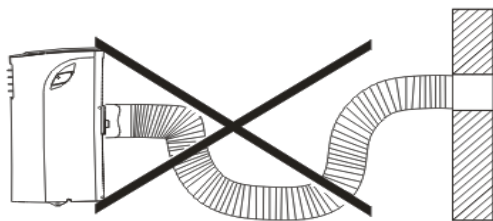

FONTOS: NE TÖRJE MEG A KIVEZETŐ CSÖVET.

FIGYELMEZTETÉS: Ügyeljen rá, hogy ne legyen semmilyen akadály a kivezető cső levegő kivezetése körül (500 mm-es körben), a készülék megfelelő működése érdekében.

A víz elvezetése

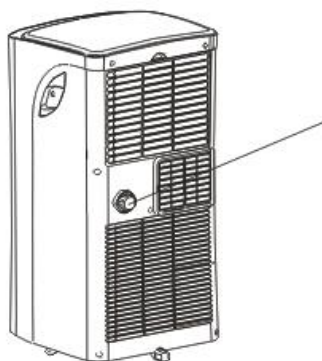

Távolítsa el a dugaszt

- Páramentesítés üzemmódokban távolítsa el a felső kondenzvíz-dugaszt a készülékből és helyezze fel a vízvezető cső-csatlakozót (5/8 univerzális hüvelyes csavar) 3/4 csővel (helyben megvásárolható). A vízvezető cső-csatlakozó nélküli modellek esetében csak csatlakoztassa a dréncsövet a lyukba. Helyezze a cső-adapter nyitott végét közvetlenül a vízvezeték vízvezető részébe.
- Ha az alsó tálcában lévő víz szintje eléri az előre meghatározott szintet, a készülék nyolcszor sípol, a digitális kijelzőn pedig a következő üzenet lesz látható: 'P1'. Ekkor a légkondicionálás / páramentesítés folyamata azonnal leáll. A ventilátor motorja viszont továbbra is működésben marad (természetes jelenség). Vigye óvatosan a készüléket egy lefolyóhoz, távolítsa el az alsó kondenzvíz-dugaszt és hagyja kifolyni a vizet. Helyezze vissza az alsó kondenzvíz-dugaszt és indítsa újra a készüléket – ilyenkor a P1 hibaüzenet eltűnik a kijelzőről. Ha a hiba megismétlődik, forduljon a szakszervizhez.

MEGJEGYZÉS: A készülék használata előtt ne felejtse el visszahelyezni az alsó kondenzvíz-dugaszt.

ÁPOLÁS ÉS KARBANTARTÁS

Ápolás és karbantartás

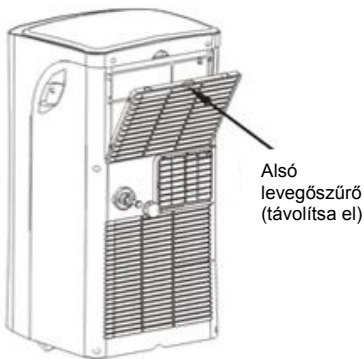

FONTOS:

- Tisztítás vagy javítás előtt ne felejtse el áramtalanítani a készüléket.
- A készülék tisztítására ne használjon benzint, hígítót vagy más vegyszert. Ne mossa a készüléket közvetlenül vízcsap alatt vagy locsolócsővel. Elektromos veszélyt okozhat.
- Ha a csatlakozó kábel sérült, azt csak a gyártó, vagy annak képviselője cserélheti ki.

1. Levegőszűrő

- Legalább kéthetente tisztítsa meg a levegőszűrőt, hogy a ventilátor működését ne akadályozza a por.
- Eltávolítás
Vegye ki a felső szűrőt a nyíl irányába, majd vegye le a szűrőt.
- Tisztítás
Tisztítsa meg a levegőszűrőt úgy, hogy merítse óvatosan meleg vízbe (körülbelül 40°C/104°F), használjon semleges tisztítószerrel. Öblítse le a szűrőt és szárítsa meg árnyékos helyen.
- Visszahelyezés
A tisztítást követően helyezze vissza a felső szűrőt, majd a csavar segítségével az alsó szűrőt is.

2. A készülék burkolata

- A készülék burkolatát semleges tisztítószerrel átitatott puha ruhával tisztítsa. Végül törölje szárazra egy tiszta ruhával.

3. Ha a készüléket hosszabb ideig nem használja

- Távolítsa el a készülék hátsó részén található gumi dugaszt és csatlakoztasson egy csövet a vízvezetés kimeneti nyílásába. A cső másik végét helyezze közvetlenül a háztartás vízvezető csövébe.
- Távolítsa el a dugaszt az alsó vízvezető nyílásból, hogy az alsó tálcában lévő víz ki tudjon folyni.
- Működtesse a készüléket FAN üzemmódban fél napig meleg helyiségben, hogy a légkondicionáló belseje kiszáradjon és ne képződjön penész.
- Állítsa le a készüléket, húzza ki a villásdugót a konnektorból, hajtogassa össze a csatlakozó kábelt és rögzítse ragasztószalaggal. Vegye ki az elemeket a távirányítóból. Tisztítsa meg a levegőszűrőt és helyezze vissza a helyére.

HIBAELHÁRÍTÁSI TIPPEK

HIBAELHÁRÍTÁS

Állítsa le a légkondicionálót azonnal, ha az alábbi hibák bármelyikét észleli. Áramtalanítsa a készüléket és vegye fel a kapcsolatot a legközelebbi ügyfélszolgálatlal.

Hibák	A működés jelfénye vagy más jelfények gyorsan villognak (másodpercenként ötször) és a villogás nem állítható le a készülék ki- majd bekapcsolásával.
	Gyakran kimegy a biztosíték vagy gyakran kapcsol ki a megszakító.
	A távirányító nem működik, vagy helytelenül működik.
	Ha a következő hibakódok bármelyike megjelenik a kijelzőn: E1, E2, E3, E4, P1

HIBÁK	LEHETSÉGES OKOK	JAVASOLT MEGOLDÁSOK
Az ON/OFF gomb megnyomására a készülék nem kapcsol be	A kijelzőn a P1 hibakód jelenik meg	Ürítse ki a vizet az alsó tartályból.
	A szobahőmérséklet alacsonyabb, mint a beállított hőfok (hűtés üzemmód)	Módosítsa a hőfok-beállítást.
Nincs elég hideg	A helyiségben az ajtók és az ablakok nincsenek becsukva.	Ügyeljen rá, hogy valamennyi ajtó és ablak zárva legyen.
	Hőforrások vannak a helyiségben.	Ha lehetséges, távolítsa el a hőforrásokat.
	A levegő kivezető cső nincs csatlakoztatva, vagy el van dugulva.	Csatlakoztassa a csövet és ellenőrizze, hogy megfelelően működik-e.
	A hőfok-beállítás túl magas.	Csökkentse a beállított hőfokot.
	A levegőszűrő a por miatt eldugult.	Tisztítsa meg a szűrőt.
Zaj vagy vibrálás	A padló nem elég vízszintes és egyenletes.	Helyezze át a készüléket vízszintes és egyenletes padlóra.
Csobogás hangja	A hangot a légkondicionáló belsejében áramló hűtőközeg okozza.	Természetes jelenség.
Ha a hiba továbbra is fennáll, vegye fel a kapcsolatot a helyi márkakereskedővel vagy a szervizzel. Minél pontosabb leírást adjon a hibáról és a készülék típusáról.		

Megjegyzés: Ne próbálja saját kezűleg megjavítani a készüléket. Mindig vegye igénybe szakember segítségét.

**БЪЛГАРСКИ
КАМ хх РНН**

**Преди да използвате климатика, прочетете
внимателно това ръководство и го запазете за бъдещи справки.**

ПРЕНОСИМ КЛИМАТИК

РЪКОВОДСТВО НА ПОТРЕБИТЕЛЯ

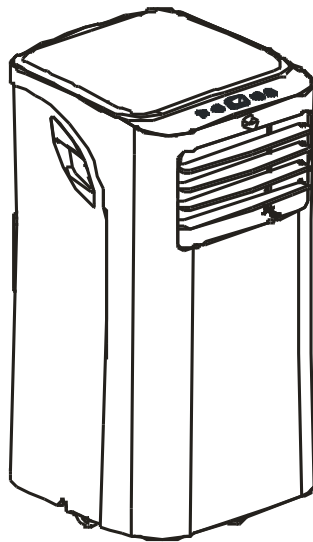

Прочетете това ръководство

В него ще откриете много полезни съвети как да използвате и поддържате вашия климатик правилно. Взemanето само на няколко предпазни мерки от ваша страна може да ви спести много време и пари през целия експлоатационен цикъл на вашия климатик.

СЪДЪРЖАНИЕ

ЗАБЕЛЕЖКА ЗА ОПАЗВАНЕТО НА ОКОЛНАТА СРЕДА	
Забележка за опазването на околната среда	3
МЕРКИ ЗА БЕЗОПАСНОСТ	
Правила за безопасност	4
Предупреждение „За вашата безопасност“	5
Предупреждение „Електрическо свързване“	5
ОПИСАНИЕ НА ЧАСТИТЕ	
Акcesoари.....	6
Наименование на частите.....	7
ФУНКЦИИ НА КЛИМАТИКА	
Инструкции за електронно управление	8
ИНСТРУКЦИИ ЗА РАБОТА	
Инструкции за работа.....	9
ИНСТРУКЦИИ ЗА МОНТАЖ	
Местоположение.....	10
Монтаж на изпускателния маркуч	10
Оттичане на водата	11
ПОЧИСТВАНЕ И ПОДДРЪЖКА	
Почистване и поддръжка	12
СЪВЕТИ ЗА ОТСТРАНЯВАНЕ НА ПРОБЛЕМИ	
Съвети за отстраняване на проблеми.....	13

ЗАБЕЛЕЖКА:

Номиналните характеристики, посочени на етикета с данни за енергийната ефективност, се основават на тестване на монтиран неудължен изпускателен въздуховод без адаптери А и Б (каналът и адаптерите А и Б са посочени в таблицата с акcesoари в Ръководството за употреба).

ЗАБЕЛЕЖКА ЗА ОПАЗВАНЕТО НА ОКОЛНАТА СРЕДА

Когато използвате този климатик в европейски държави, трябва да спазвате следното:

ИЗХВЪРЛЯНЕ НА ИЗЛЕЗЛИЯ ОТ УПОТРЕБА УРЕД: Не изхвърляйте този продукт в общия контейнер за битови отпадъци. Такива отпадъци трябва да се събират разделно, тъй като се нуждаят от специална обработка.

Забранено е изхвърлянето на този уред в контейнерите за битови отпадъци. Има няколко възможности за изхвърляне на излезлия от употреба уред:

А) Общината е създала специални пунктове за събиране на отпадъци, където излезли от употреба уреди могат да бъдат предадени от потребителя безплатно.

Б) При закупуване на нов продукт търговецът ще приеме обратно стария продукт безплатно.

В) Производителят ще приеме обратно излезлия от употреба уред безплатно за потребителя.

Г) Тъй като излезлите от употреба уреди съдържат ценни материали, те могат да бъдат продадени на търговци на скрап.

Безотговорното изхвърляне на отпадъци сред природата застрашава здравето ви, тъй като опасни субстанции изтичат в подпочвените води и така попадат в хранителната верига.



ВНИМАНИЕ!

- Този уред не е предназначен за употреба от лица (включително деца) с намалени физически, сетивни или умствени способности или от лица без опит и познания, освен ако не са наблюдавани или инструктирани относно употребата на уреда от лице, отговорно за тяхната безопасност.
- Децата трябва да бъдат наглеждани, за да се уверите, че не си играят с уреда.

МЕРКИ ЗА БЕЗОПАСНОСТ

Правила за безопасност

За предотвратяване на наранявания на потребителя или други хора и имуществени вреди, спазвайте следните инструкции. Неправилната работа с уреда поради пренебрегване на инструкциите може да причини вреди или щети.

⚠ Винаги правете това!

- Вашият климатик трябва да се използва така, че да бъде защитен от влага, като например конденз, пръски вода и т.н. Не поставяйте и не съхранявайте климатика на място, от което може да падне или да попадне във вода или друга течност. Незабавно прекъснете захранването.
- Винаги транспортирайте климатика във вертикална позиция и го поставяйте върху стабилна, хоризонтална повърхност по време на употреба.
- Изключвайте уреда, ако не го ползвате.
- Ремонтът на уреда трябва да се извършва само от квалифицирано лице. Ако захранващият кабел е повреден, той трябва да бъде ремонтиран от квалифициран техник.
- При разполагане на уреда оставете разстояние от поне 30 см от всички страни от стени, мебели и завеси.
- Ако климатикът бъде съборен, докато работи, го изключете от бутона и от електрическата мрежа.

⊘ Никога не правете това!

- Не използвайте уреда във влажно помещение като баня или перално помещение.
- Не докосвайте уреда с влажни или мокри ръце или с боси крака.
- Не натискайте бутоните на контролния панел с нищо друго освен с пръстите си.
- Не отстранявайте никакви фиксирани капаци. Не използвайте уреда, ако не работи правилно, ако е бил изпуснат или повреден.
- Не използвайте щепсела за включване и изключване на уреда.
- Винаги използвайте бутона на контролния панел.
- Не покривайте и не блокирайте решетките за входящ и изходящ въздух.
- Не използвайте опасни химикали за почистване на уреда и внимавайте опасни химикали да не влизат в контакт с него. Не използвайте уреда в среда, в която има запалими субстанции или изпарения, като алкохол, инсектициди, бензин и др.
- Не позволявайте на деца да работят с уреда без надзор.
- Не използвайте уреда за цели, различни от описаните в това ръководство за употреба.

Пестене на енергия

- Използвайте уреда в помещение с препоръчания размер.
- Поставете уреда на място, където мебелите не могат да блокират въздушния поток.
- Дръжте щорите/завесите спуснати в най-слънчевата част на деня.
- Поддържайте филтрите чисти.
- Дръжте вратите и прозорците затворени, за да държите хладния въздух в помещението и топлия въздух навън.

МЕРКИ ЗА БЕЗОПАСНОСТ

Условия на работа

Климатикът трябва да работи в указания по-долу температурен диапазон:

Режим \ Температура	Температура на помещението
ОХЛАЖДАНЕ	17°C ÷ 35°C
ИЗСУШАВАНЕ	13°C ÷ 35°C
ОТОПЛЕНИЕ (при някои модели)	5°C ÷ 30°C



ПРЕДУПРЕЖДЕНИЕ

За вашата безопасност

- Не съхранявайте и не използвайте бензин или други запалими пари и течности в близост до този или който и да е друг уред.
- Избягвайте риск от пожар или токов удар. Не използвайте удължител или адаптер за щепсела. Не отстранявайте щифтовете на захранващия кабел.



ПРЕДУПРЕЖДЕНИЕ

Информация за електрическо свързване

- Уверете се, че характеристиките на електрическата мрежа отговарят на тези на избрания от вас модел. Тази информация може да намерите на табелката с производствени данни, която се намира отстрани на корпуса и зад решетката.
- Уверете се, че климатикът е заземен правилно. Правилното заземяване е важно за избягване на риск от токов удар и пожар. Захранващият кабел е оборудван с щепсел с три щифта за заземяване за защита срещу опасност от токов удар.
- Климатикът трябва да се включва в правилно заземен стенен контакт. Ако стенният контакт, който възнамерявате да използвате, не е правилно заземен и защитен чрез предпазител или прекъсвач, се обърнете към квалифициран електротехник, който да монтира правилния контакт.
- Уверете се, че контактът е достъпен след монтажа на уреда.

ОПИСАНИЕ НА ЧАСТИТЕ

Акcesoари

Части:	Наименование	Количество
	Изпускателен маркуч, адаптер А и адаптер Б (плосък или кръгъл отвор в зависимост от модела)	1 бр.
	Стенен изпускателен адаптер А*	1 бр.
	Адаптер Б (кръгъл отвор) *	1 бр.
	Дюбел и дървен винт *	4 бр.
	Устройство за дистанционно управление и батерии	1 бр.
	Дренажен маркуч и адаптер за дренажния маркуч	1 бр.

ЗАБЕЛЕЖКА: Допълнителни части, които липсват при някои модели *.

Уверете се, че всички акcesoари са включени в пакета и направете справка в инструкциите за монтаж за тяхното ползване.

ЗАБЕЛЕЖКА: Всички илюстрации в това ръководство са само с обяснителна цел. Вашият климатик може да се различава малко. Водеща е действителната форма на вашия уред.

ОПИСАНИЕ НА ЧАСТИТЕ

Наименование на частите

Отпред

7. Панел за управление
8. Приемник за устройството за дистанционно управление
9. Хоризонтални ребра на жалузите (въртят се ръчно)
10. Вертикални ребра на жалузите (въртят се ръчно)
11. Панел
12. Дръжка за преместване (от двете страни)

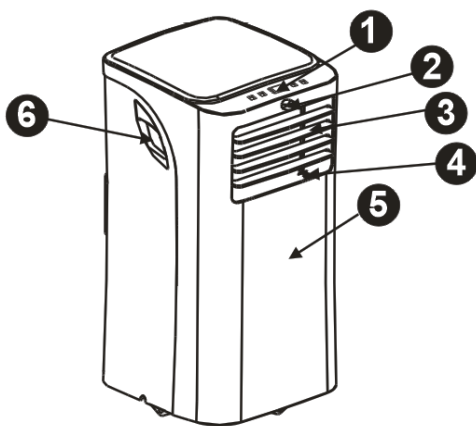

Отзад

15. Горен въздушен филтър (зад решетката)
16. Отвор за входящия въздух
17. Отвор за изходящия въздух
18. Долен въздушен филтър
19. Долен отвор за изходящия въздух
20. Отвор за оттичане на резервоара
21. Колелца
22. Отвор за оттичане

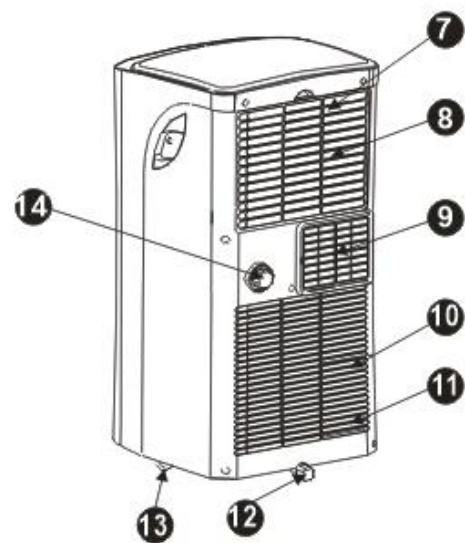

ФУНКЦИИ НА КЛИМАТИКА

Инструкции за електронно управление

Преди да започнете, се запознайте обстойно с контролния панел и устройството за дистанционно управление и всички негови функции, след което следвайте символите за желаните функции.

Уредът може да се управлява само от контролния му панел или от устройството за дистанционно управление.

ЗАБЕЛЕЖКА: Това ръководство не включва инструкции за работа с устройството за дистанционно управление. За подробна информация вижте „Инструкции за работа с устройството за дистанционно управление“, приложени към уреда.

Панел за управление на климатика



ЗАБЕЛЕЖКА: При някои модели бутонът SLEEP замества бутона ECO.

5. Бутон за избор на режим MODE

С този бутон можете да избирате подходящия режим на работа. С всяко натискане на този бутон се избира режим в следната последователност COOL (Охлаждане), DRY (Изсушаване), FAN (Вентилация). Не се отнася за модели само с режим на охлаждане. Индикаторът за режим светва, когато изберете съответния режим.

6. Бутон (+)/(-) (нагоре/надолу)

Използва се за регулиране (увеличаване/намаляване) на настройките за температура (на стъпки от 1°C / 2°F) в диапазон от 17°C (62°F) до 30°C (88°F).

ЗАБЕЛЕЖКА: Този бутон може да извежда температурата в градуси по Фаренхайт или в градуси по Целзий. За да превключите от едната мерна единица към другата, натиснете едновременно и задръжте бутоните Нагоре и Надолу за 3 секунди.

7. Бутон за включване и изключване на захранването

Включва/изключва захранването.

8. LED дисплей

Извежда зададената температура в °C или °F и настройките за автоматично включване на таймера. Когато са избрани режими DRY и FAN, той извежда стайната температура.

Кодове за грешки и код за защита:

- E1 – Грешка на сензора за стайна температура - Изключете уреда от захранването и го включете отново. Ако грешката не бъде отстранена, се свържете със сервиз.
- E2 – Грешка на сензора за температура на изпарителя - Изключете уреда от захранването и го включете отново. Ако грешката не бъде отстранена, се свържете със сервиз.
- E4 – Комуникационна грешка на дисплея - Изключете уреда от захранването и го включете отново. Ако грешката не бъде отстранена, се свържете със сервиз.
- P1 – Долният резервоар е пълен - Свържете дренажния маркуч и източете събралата се вода. Ако кодът за защита се появи отново, се свържете със сервиз.

ИНСТРУКЦИИ ЗА РАБОТА

Инструкции за работа

Режим COOL (Охлаждане)

3. Натиснете бутона MODE, докато се включи светлинният индикатор COOL.
4. Натиснете бутоните ADJUST (за регулиране) "+" или "- ", за да изберете желаната от вас стайна температура. Температурата може да се настрои в диапазона 17°C – 30°C / 62°F - 88°F.

Режим DRY (Изсушаване)

5. Натиснете бутона MODE, докато се включи светлинният индикатор DRY.
6. Когато сте избрали този режим, не можете да избирате скорост на вентилатора или да регулирате температурата. Моторът на вентилатора работи на ниска (LOW) скорост.
7. За постигане на максимален ефект на изсушаване, дръжте прозорците и вратите затворени.
8. Не поставяйте въздуховода на прозореца.

Режим FAN (Вентилация)

4. Натиснете бутона MODE, докато се включи светлинният индикатор FAN.
5. Натиснете бутона FAN SPEED (Скорост на вентилатора) на устройството за дистанционно управление, за да изберете скоростта на вентилатора. Температурата не може да бъде регулирана.
6. Не поставяйте въздуховода на прозореца.

Режим SLEEP / ECO (Сън/Еко)

Когато натиснете този бутон на устройството за дистанционно управление, избраната температура ще се увеличи с 1°C / 2°F след 30 минути. След още 30 минути температурата ще се увеличи с още 1°C / 2°F. Тази нова температура ще се поддържа в продължение на 7 часа, след което ще се върне към първоначално избраната температура. Това е краят на режима Sleep/Еко и уредът ще продължи да работи както е програмиран първоначално.

ЗАБЕЛЕЖКА: Тази функция не работи при режим FAN или DRY.

Други функции

Автоматично рестартиране (при някои модели)

Ако уредът се изключи неочаквано поради прекъсване на електрозахранването, той ще се рестартира автоматично след възстановяване на захранването с последно избраните настройки на функциите.

Изчакване на 3 минути преди възстановяване на работата на уреда

Ако уредът спре да работи, той не може да бъде рестартиран в първите 3 минути. Това е с цел защита на уреда. Работата му ще се възстанови автоматично след 3 минути.

Функция POWER MANAGEMENT (Пестене на енергия)

Когато околната температура е по-ниска (в режим на охлаждане) или по-висока (в режим на отопление) от зададената температура за известен период от време, функцията за пестене на енергия ще се включи автоматично. Компресорът и моторът на вентилатора ще се изключат и светлинният индикатор за пестене на енергия ще светне. Когато околната температура е по-висока (в режим на охлаждане) или по-ниска (в режим на отопление) от зададената температура, функцията за пестене на енергия ще се изключи автоматично. Светлинният индикатор за пестене на енергия угасва и компресорът и/или моторът на вентилатора се включват.

Местоположение

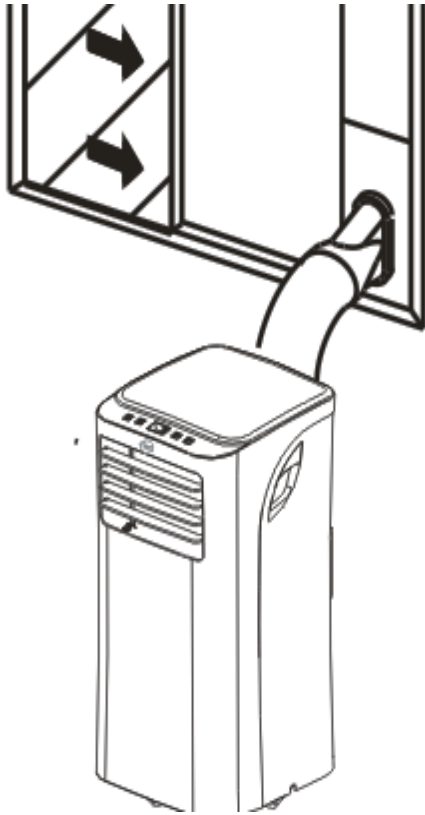

- Климатикът трябва да се постави върху стабилна основа, за да се сведат до минимум шумът и вибрациите. За безопасно и сигурно позициониране, поставете уреда върху равен под, който е достатъчно здрав, за да издържи тежестта му.
- Уредът има колелца за по-лесно преместване, но трябва да се премества с помощта на колелцата само върху равни, хоризонтални повърхности. Бъдете внимателни, когато местите уреда върху килим. Не се опитвайте да местите уреда през предмети.
- Уредът трябва да се постави в близост до заземен контакт с подходящото напрежение.
- Не поставяйте никакви препятствия около отворите за входящ или изходящ въздух на уреда.
- Оставете разстояние от 30 до 100 см до стената за ефективна работа на климатика.

ЗАБЕЛЕЖКА: Всички илюстрации в това ръководство са само с обяснителна цел. Вашият климатик може да се различава малко. Водеща е действителната форма на вашия уред.

Монтаж на изпускателния маркуч

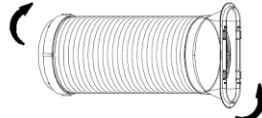
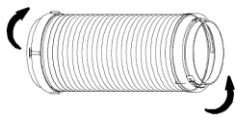

Изпускателният маркуч и адаптерът трябва да се монтират или демонтират в съответствие с режима на ползване.

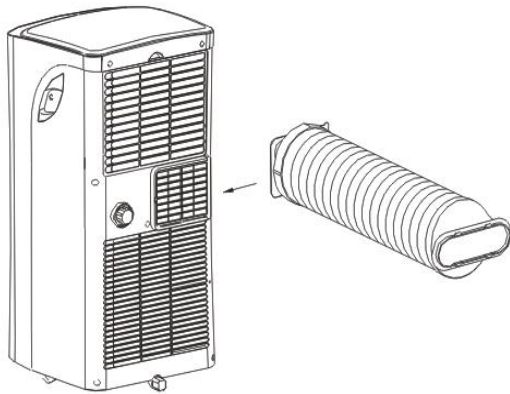

Режим COOL или AUTO (Автоматичен)	Монтаж
Режим FAN, DEHUMIDIFY (Отстраняване на влагата) или HEAT (модел с електрическо нагряване)	Демонтаж

3. Монтирайте адаптера Б на изпускателния маркуч.
4. За да направите това, поставете куката на

изпускателния маркуч в отвора за изходящ въздух и плъзнете надолу изпускателния маркуч по посока на стрелката.

ИНСТРУКЦИИ ЗА МОНТАЖ

Монтаж на изпускателния маркуч на стена

Не е приложимо за климатици без адаптер А, дюбели и дървени винтове.

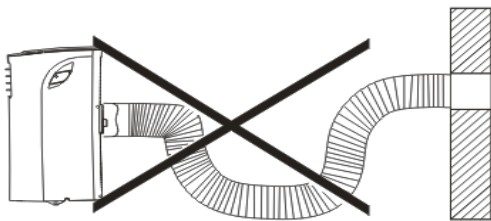
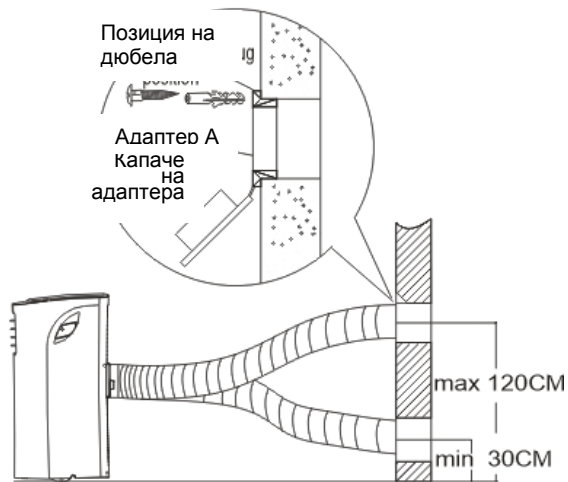

5. Направете отвор в стената. Монтирайте стенния изпускателен адаптер А в стената (отвън) с помощта на 4 дюбела и дървени винтове. Уверете се, че сте фиксирали адаптера здраво върху стената.
6. Прикрепете изпускателния маркуч към стенния изпускателен адаптер А.

ЗАБЕЛЕЖКА: Когато не се използва, покрийте отвора с капачето на адаптера.

Изпускателният маркуч може да се притисне или разтегне леко в зависимост от изискванията за монтаж, но е желателно дължината му да е минимална.

ВАЖНО: НЕ ИЗВИВАЙТЕ ПРЕКАЛЕНО ИЗПУСКАТЕЛНИЯ МАРКУЧ

ВНИМАНИЕ: Уверете се, че няма препятствия около отвора за изходящ въздух на изпускателния маркуч (в радиус от 500 мм) за да работи

Оттичане на водата



Сваляне на пробката

- Когато уредът работи в режим на отстраняване на влагата, свалете горната изпускателна пробка от гърба на уреда, монтирайте конектора за оттичане (5/8 универсална вътрешна резба) към маркуч $\frac{3}{4}$ (закупува се допълнително от търговската мрежа). За моделите без конектор за оттичане, просто прикрепете дренажния маркуч към отвора. Поставете отворения край на адаптера за маркуч директно върху мястото за оттичане на пода.
- Когато водата в долния резервоар достигне предварително зададеното ниво, уредът издава 8 звукови сигнала и на цифровия дисплей се извежда индикация P1. В този момент процесът на климатизация/отстраняване на влага незабавно ще спре. Моторът на вентилатора обаче ще продължи да работи (това е нормално). Внимателно преместете уреда на мястото за оттичане, свалете долната изпускателна пробка и оставете водата да се оттече. Върнете долната изпускателна пробка на мястото ѝ и рестартирайте уреда, докато символът P1 изчезне. Ако кодът за грешка се появи отново, се свържете със сервиз.

ЗАБЕЛЕЖКА: Уверете се, че сте монтирали долната изпускателна пробка обратно на мястото ѝ преди да използвате уреда.

ПОЧИСТВАНЕ И ПОДДРЪЖКА

Почистване и поддръжка



ВАЖНО:

- Уверете се, че сте изключили уреда от захранването преди почистване или сервизно обслужване.
- Не използвайте бензин, разреждители или други химикали за почистване на уреда.
- Не мийте уреда директно под течаща вода или с маркуч. Това може да причини токов удар.
- Ако захранващият кабел е повреден, той трябва да се ремонтира от производителя или негов представител.

4. Въздушен филтър

- Почиствайте въздушния филтър поне веднъж на две седмици, за да предотвратите влошаване на работата на вентилатора поради натрупване на прах.
- Сваляне
Извадете горния филтър, като следвате посоката на стрелката, и след това го свалете надолу.
- Почистване
Измийте въздушния филтър с неутрален почистващ препарат, като го потопите внимателно в топла вода (около 40°C/104°F). Изплакнете филтъра и го оставете да изсъхне на сянка.
- Монтаж
Монтирайте горния въздушен филтър след почистване и използвайте винта, за да монтирате долния филтър.

5. Корпус на уреда

- Използвайте кърпа без влакна, навлажнена с неутрален почистващ препарат, за да почистите корпуса на уреда. Накрая забършете със суха, чиста кърпа.

6. Ако уредът не се използва дълго време

- Свалете гумената тапа на гърба на уреда и прикрепете маркуч към отвора за оттичане. Поставете отворения край на маркуча директно върху мястото за оттичане на пода.
- Свалете пробката от долния отвор за оттичане и цялата вода в долния резервоар ще се оттече.
- Оставете уреда да работи в режим на вентилация за половин ден в топла стая, за да се изсуши вътрешността му и да се предотврати образуването на мухъл.
- Изключете уреда от бутона и от електрическата мрежа, навийте кабела и го вържете с лентата. Свалете батериите от устройството за дистанционно управление. Почистете въздушния филтър и го монтирайте обратно.

СЪВЕТИ ЗА ОТСТРАНЯВАНЕ НА ПРОБЛЕМИ

ОТСТРАНЯВАНЕ НА ПРОБЛЕМИ

Спрете климатика незабавно, ако възникне някой от следните проблеми. Изключете уреда от захранването и се свържете с най-близкия център за обслужване на клиенти.

Проблем	Индикаторът за работа или други индикатори премигват бързо (5 пъти в секунда) и този проблем не може да бъде отстранен, като изключите уреда от захранването и го включите отново.
	Предпазителят изгаря често или прекъсвачът изключва често.
	Устройството за дистанционно управление не работи или работи неправилно.
	Ако на дисплея се изведе някой от следните кодове: E1, E2, E3, E4, P1

ПРОБЛЕМИ	ВЪЗМОЖНИ ПРИЧИНИ	ПРЕПОРЪЧИТЕЛНИ НАЧИНИ ЗА ОТСТРАНЯВАНЕТО ИМ
Уредът не стартира след натискане на бутона за включване/изключване	На дисплея се извежда индикация P1	Източете водата от долния резервоар.
	Стайната температура е по-ниска от зададената температура (Режим на охлаждане)	Нулирайте температурата.
Не е достатъчно хладно	Прозорците или вратите в помещението не са затворени.	Уверете се, че всички прозорци и врати са затворени.
	В помещението има източници на топлина.	Ако е възможно, отстранете източниците на топлина.
	Изпускателният въздуховод не е свързан или е блокиран.	Свържете въздуховода и се уверете, че работи правилно.
	Настройката за температура е твърде висока.	Намалете зададената температура.
	Въздушният филтър е блокиран от прах.	Почистете въздушния филтър.
Уредът издава шум или вибрации	Повърхността, върху която е поставен уредът, не е достатъчно равна и хоризонтална.	Ако е възможно, поставете уреда върху равна, хоризонтална повърхност.
Уредът издава	Звукът идва от	Това е нормално.

бълбукащ звук	хладилния агент във вътрешността на климатика.	
Ако проблемът не бъде отстранен, свържете се с местния търговец или най-близкия център за обслужване на клиенти. Предоставете им подробна информация за неизправностите и модела на уреда.		

Бележки: Не се опитвайте да ремонтирате уреда сами. Винаги се консултирайте с оторизиран сервиз.