

SLO

Navodila za uporabo



gorenje

GS52115W
GS52115X



Hitri vodnik za uporabo

Podrobnosti o delovanju aparata poiščite v ustreznem poglavju v Priročniku za uporabo.

Vklop aparata	Pritisnite gumb za vklop aparata in odprite vrata.	
Dodajte detergent v posodico zanj.	<p>Prekat A: Pri vsakem ciklu pomivanja.</p> <p>Prekat B: Samo pri programih s predhodnim ciklom pomivanja (upoštevajte proizvajalčeva navodila)</p>	
Preverite raven izpiralnega sredstva.	<p>Mehanski indikator C. Elektronski indikator na nadzorni plošči (če je nameščen).</p>	
Preverite raven soli	<p>(samo pri modelih z napravo za mehčanje vode). Elektronski indikator na nadzorni plošči (če je nameščen) Če na nadzorni plošči ni opozorilne lučke za raven soli (pri nekaterih modelih), lahko ocenite, kdaj je potrebno dodati sol v napravo za mehčanje vode glede na število pomivalnih ciklov, ki jih je pomivalni stroj opravil.</p>	
Dodajanje posode v košare	Odstranite večje ostanke hrane Zmehčajte morebitne preostanke zasmojene hrane na posodi, nato pa posodo zložite v košare. Upoštevajte navodila za zlaganje posode v košare.	
Izbira programa	Pritisnite tipko za izbiro programa in jo držite, dokler izbran program ne zasveti (več o tem v poglavju "Navodila za upravljanje aparata").	
Zagon pomivalnega stroja	Zaprte vrata, odprite ventil za vodo ter pritisnite tipko za Start/Premor. Aparat bo začel delovati po približno desetih sekundah.	
<ul style="list-style-type: none"> • Spreminjanje izbranega programa 	<ul style="list-style-type: none"> • 1. Cikel pomivanja, ki že poteka, lahko spremenite le, če je ta v teku le kratek čas. V nasprotnem primeru je detergent že dodan iz posodice v notranjost stroja, voda pa že odcejena. V tem primeru je potrebno ponovno napolniti posodico z detergentom. • 2. Pritisnite tipko Start/premor, nato pa pritisnite gumb za izbiro programa in ga držite vsaj tri sekunde, da prekličete program, ki pravkar poteka. • 3. Izberite nov program. • 4. Ponovno zaženite pomivalni stroj. 	<div style="border: 1px dashed black; padding: 5px;"> <p>⚠ OPOZORILO!</p> <p>Previdno odprite vrata stroja. Ko odprete vrata, bo iz stroja morda ušla vroča para.</p> </div>
<ul style="list-style-type: none"> • V stroj dodajte posodo, na katero ste pred tem morda hpozabili. 	<ul style="list-style-type: none"> • 1. Pritisnite gumb start/premor, da zaustavite delovanje stroja. • 2. Odprite vrata. • 3. Dodajte pozabljeno posodo. • 4. Zaprite vrata, nato pa pritisnite tipko start/premor. Po desetih sekundah bo pomivalni stroj ponovno začel delovati. 	
<ul style="list-style-type: none"> • V primeru izklopa aparata med pomivalnim ciklom 	<ul style="list-style-type: none"> • Če se aparat izklopi med potekom pomivalnega cikla, ob ponovnem vklopu ponovno izberite predhodno izbran program in ravnajte, kot bi želeli znova zagnati isti program. 	
Izklop aparata	Po koncu pomivalnega cikla bo stroj osemkrat zapiskal. Izklopite aparat s tipko za vklop/izklop.	
Zaprte ventil z vodo in hh vzemite posodo iz košar.	Opozorilo: preden po koncu cikla začete prazniti pomivalni stroj, počakajte približno 15 minut. Tako se bo posoda nekoliko ohladila; ko je posoda vroča, je bolj občutljiva in lomljiva. Tako se bo posoda tudi bolje posušila. Vzemite posodo iz aparata; začnite s spodnjo košaro.	



Preberite ta priročnik

Spoštovani kupec,

Aparat je namenjen uporabi v gospodinjstvu in podobnih okoljih, kot so:

- priročne kuhinje za osebe v trgovinah in drugih delovnih okoljih,
 - družinske kmetije,
 - nastanitvene enote za goste v hotelih, motelih in drugih nastanitvenih objektih,
 - objektih, ki nudijo nočitve z zajtrkom.
- Prosimo, da pozorno preberete ta priročnik pred uporabo pomivalnega stroja. Tako boste svoj pomivalni stroj lahko pravilno uporabljali in vzdrževali.
 - Priročnik shranite, če bi v prihodnje še potrebovali informacije, navedene v njem.
 - Če aparat prodate ali podarite, priložite tudi priročnik za uporabo.

Priročnik vsebuje varnostna navodila, navodila za upravljanje aparata, navodila za namestitvev, napotke za odpravljanje težav itd.



Preden pokličete serviserja

- S pomočjo napotkov za odpravljanje težav v posebnem poglavju v tem priročniku boste lahko sami odpravili nekatere običajne težave.
- Če težave ne uspete odpraviti sami, pokličite na pomoč strokovnjaka.



OPOMBA:

Zaradi neprestanega razvoja in tehnološkega napredka si proizvajalec pridržuje pravico do sprememb proizvoda brez predhodnega obvestila.

1) Varnostni napotki	1
2) Odstranjevanje aparata	2
3) Navodila za upravljanje aparata	3
Nadzorna plošča	3
Funkcije in lastnosti pomivalnega stroja	3
4) Pred prvo uporabo	4
A. Naprava za mehčanje vode	4
B. Dodajanje soli v napravo za mehčanje vode	5
C. Polnjenje posode za izpiralno sredstvo	5
D. Funkcija detergenta	6
5) Zlaganje posode v košare	9
Pozor pred in po dodajanju posode v košare	9
Način zlaganja običajne posode	10
6) Začetek programa pomivanja	11
Tabela programov pomivanja	11
Vklop aparata	12
Spreminjanje izbranega programa	12
Po koncu programa pomivanja	12
7) Vzdrževanje in čiščenje	13
Filtrirni sistem	13
Skrb za pomivalni stroj	14
8) Navodila za namestitvev	15
Postavitev aparata	15
Priklop na električno omrežje	15
Priklop na vodovod	16
Zagon pomivalnega stroja	17
9) Napotki za odpravljanje težav	18
Preden pokličete serviserja	18
Oznake napak	19
Tehnične informacije	20

Zlaganje posode v skladu z EN50242

1. POMEMBNI VARNOSTNI NAPOTKI PRED PRVO UPORABO APARATA PREBERITE NASLEDNJE NAPOTKE V CELOTI

⚠ OPOZORILO! Ko uporabljate pomivalni stroj, upoštevajte naslednje napotke:



NAVODILA ZA OZEMLJITEV

- This appliance must be grounded. In the event of a malfunction or breakdown, grounding will reduce the risk of an electric shock by providing a path of least resistance of electric current. This appliance is equipped with a cord having an equipment-grounding conductor and a grounding plug.
- The plug must be plugged into an appropriate outlet that is installed and grounded in accordance with all local codes and ordinances.

⚠ WARNING!

- Nepravilna ozemljitev aparata lahko povzroči nevarnost električnega udara!
- Če ste v dvomih, naj ustrezno usposobljen strokovnjak za električne napeljave naj preveri ustreznost ozemljitve aparata. Ne spreminjajte vtikača, ki je nameščen ob dobavi in ne posegajte vanj. Če vtikač ne ustreza vaši vtičnici, naj strokovnjak za električne napeljave namesti ustrezno vtičnico.



OPOZORILO! USTREZNA UPORABA

- Ne ravnajte grobo z aparatom ter ne sedite in ne stojte na vratih pomivalnega stroja ali na košarah za posodo.
- Med uporabo stroja ali neposredno po uporabi se ne dotikajte grelnih elementov
- (ta napotek velja le za pomivalne stroje z vidnimi grelnimi elementi).
- Ne uporabljajte pomivalnega stroja, če niso vse plošče njegovega ohišja na svojem mestu in ustrezno pritrjene. Če morate med delovanjem pomivalnega stroja odpreti vrata, storite to zelo previdno, saj lahko iz stroja brizgne voda.
- Ko so vrata odprta, nanje ne postavljajte težkih predmetov in ne stojte na njih. Aparat se lahko namreč prevrne.
- Ko zlagate umazano posodo v pomivalni stroj:
- zložite ostre predmete tako, da ne bodo poškodovali tesnila na vratih.
- Opozorilo: Nože ter druge pripomočke z ostrimi konicami postavite v košaro s konicami navzdol, ali pa jih položite vodoravno.
- Poskrbite, da med delovanjem pomivalnega stroja plastični deli ne pridejo v stik z grelnimi elementi (pri strojih, kjer so grelci izpostavljeni oz. vidni).
- Po koncu pomivalnega cikla se prepričajte, da je posodica z detergentom prazna.
- Ne pomivajte plastičnih predmetov, ki niso izrecno označeni kot primerni za strojno pomivanje. Pri plastičnih predmetih brez takšne oznake preverite priporočila njihovega proizvajalca.
- Uporabljajte le detergent in dodatke za izpiranje za pomivalne stroje.
- V pomivalnem stroju nikoli ne uporabljajte mila, detergenta za perilo ali detergenta za ročno pomivanje posode. Omenjene proizvode hranite izven dosega otrok.
- Otrokom preprečite dostop do detergenta in izpiralnega sredstva, kot tudi do odprtih vrat pomivalnega stroja, saj v stroju lahko ostanejo ostanki sredstev za pomivanje.
- Naprave naj ne uporabljajo osebe (vključno z otroki) z zmanjšanimi fizičnimi, gibalnimi ali mentalnimi zmogljivostmi ali osebe s pomanjkanjem izkušenj ali znanja razen pod ustreznim nadzorom in navodili oseb, ki so zadolžene za njihovo varnost.
- Otrokom ne dovolite, da uporabljajo aparat kot igračo.
- Detergenti za strojno pomivanje posode so močno alkalni oz. bazični in so lahko ob zaužitju zelo nevarni. Preprečite stik s kožo in očmi in preprečite otrokom dostop do pomivalnega stroja, ko so vrata le-tega odprta.
- Ne puščajte vrat pomivalnega stroja odprtih, saj obstaja nevarnost, da se kdo spotakne ob njih.
- Poškodovano priključno vrstico lahko zamenja le proizvajalec ali njegov pooblaščen servis, oz. druga strokovno usposobljena oseba.
- Preden zavržete odslužen pomivalni stroj, odstranite njegova vrata.
- Prosimo, zavržite embalažo na ustrezen način.
- Pomivalni stroj uporabljajte le v predviden namen.
- Med namestitvijo pazite, da priključni kabel na nobenem mestu ne bo premočno ukrivljen ali stisnjen. Ne posegajte v upravljalne elemente.
- Aparat priključite na vodovod. Pri tem uporabljajte nove cevi in nastavke; stare cevi in nastavke zavržite.
- V pomivalnem stroju lahko pomijete posodo za do 9 pogrinjkov.
- Najvišji dovoljen vhodni tlak vode je 1 MPa.
- Minimalni dovoljen vhodni tlak vode je 0,04 MPa.

**POZORNO PREBERITE IN UPOŠTEVAJTE TA NAVODILA.
SHRANITE JIH ZA UPORABO V BODOČE.**

2. Odstranjevanje aparata

Embalaže pomivalnega stroja se znebite na primeren način. Ves material, uporabljen za embalažo, je možno reciklirati.

Plastični deli so označeni s standardnimi mednarodnimi kraticami:

- PE za polietilen, t.j. folijo za ovijanje aparata;
- PS za polistiren, t.j. penasti material za blaženje udarcev;
- POM polimiksometilen, t.j. plastične sponke;
- PP polipropilen, t.j. lijak za dodajanja soli za mehčanje vode;
- ABS akrilonitril butadien stiren, t.j. material za nadzorno ploščo.



⚠ OPOZORILO!

- Embalaža pomivalnega stroja je lahko nevarna za otroke.
- Prosimo, da embalažo odložite v centru za recikliranje. Preden zavržete aparat, odrežite priključni kabel ter onesposobite mehanizem za zapiranje ali zaklepanje vrat.
- Kartonasti del embalaže je izdelan iz recikliranega papirja. Prosimo, odložite ga v kontejnerje, namenjene zbiranju odpadnega papirja.
- S skrbjo za pravilno odstranitev tega proizvoda boste prispevali k preprečevanju škodljivih posledic za okolje ter zdravje ljudi, ki bi jih sicer lahko povzročilo neustrezno ravnanje s tem proizvodom po koncu njegove življenjske dobe.
- Za nadaljnje in podrobnejše informacije o recikliranju tega proizvoda se, prosimo, obrnite na pristojne lokalne oblasti ali na vašo službo za odvoz odpadkov.

ODSTRANJEVANJE APARATA

Aparata ne odložite med mešane komunalne odpadke. Tovrstne odpadke je potrebno zbirati ločeno, saj to omogoči nadaljnjo posebno obdelavo, ki je potrebna.

3. Navodila za upravljanje aparata

! POMEMBNO Da bi vam pomivalni stroj služil kar najbolje, pred prvo uporabo pozorno preberite vsa navodila za uporabo.

Nadzorna plošča

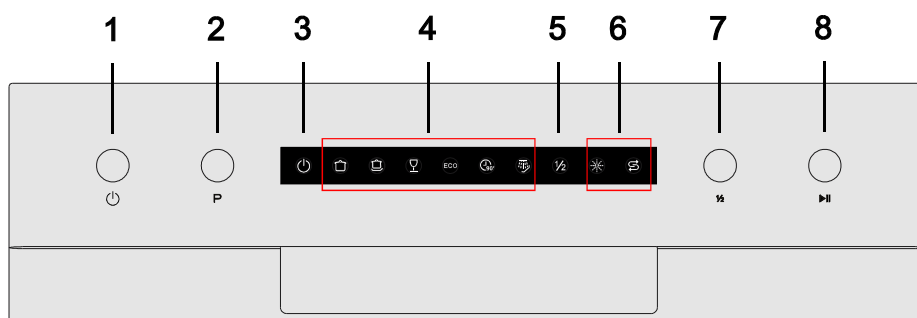

1. Gumb za vklop/izklop aparata
2. Gumb za izbiro programa: pritisnite gumb za izbiro zelenega programa
3. Signalna lučka obratovanja: sveti ko je aparat vklopljen
4. Signalne lučke za izbrani program: kažejo, kateri program ste izbrali.
5. Signalne lučke za polovično naloženost aparata: svetijo ob izbrani funkciji polovičnega programa pranja.
6. Opozorilni lučki za sol in sredstvo za izpiranje: kažeta, kdaj je potrebno napolniti posodo za sol ali posodo za sredstvo za izpiranje.
7. Gumb za polovično naloženost aparata: izberite, če je naložena le polovična količina posode. To funkcijo lahko uporabite, če želite pomiti le za 6 ali manj pogrinjkov posode, pri tem pa prihraniti nekaj energije in vode. Funkcijo je možno uporabiti le skupaj s programi »intenzivno«, »normalno«, »Eco«, »steklo« ter »enourni program«.
8. Gumb za zagon/premor: za zagon izbranega programa pomivanja ali začasno prekinitev programa pomivanja, ko aparat deluje.

Funkcije in lastnosti pomivalnega stroja

Pogled s sprednje strani



Pogled s hrbtne strani

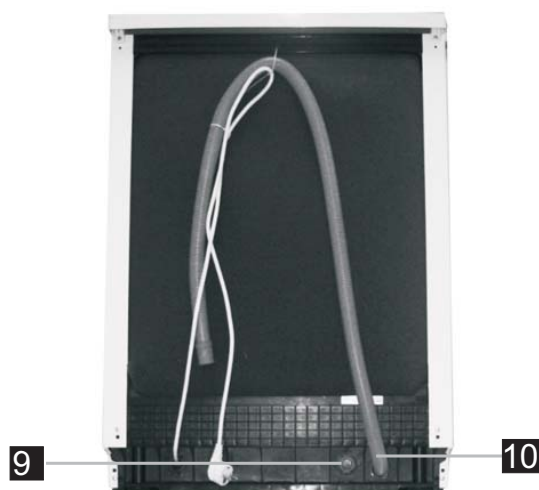

- | | | | |
|-------------------------|--------------------------------|--|-----------------------|
| 1 Zgornja košara | 4 Posoda za sol | 7 Razpršilni roki | 10 Odvodna cev |
| 2 Notranja cev | 5 Posodica za detergent | 8 Sklop filtra | |
| 3 Spodnja košara | 6 Polica za skodelice | 9 Nastavek za dovodno cev za vodo | |

4. Pred prvo uporabo

Pred prvo uporabo pomivalnega stroja:

- A. Nastavite napravo za mehčanje vode
- B. Dodajte 1,5 kg soli za pomivalne stroje, nato pa napolnite posodo za sol z vodo.
- C. Napolnite posodo za izpiralno sredstvo
- D. Dodajte detergent

A. Naprava za mehčanje vode

Napravo za mehčanje vode je potrebno nastaviti ročno, s pomočjo številčnice za uravnavanje trdote vode.

Naprava za mehčanje vode je zasnovana tako, da iz vode odstrani minerale in soli, ki bi sicer negativno vplivali na delovanje aparata.

Višja kot je koncentracija teh mineralov in soli, trša je voda.

Napravo za mehčanje vode je potrebno nastaviti glede na dejansko trdoto vode v vašem vodovodu. Podatke o trdoti vode dobite pri lokalnem podjetju za upravljanje vodovodnega omrežja.

Nastavitev porabe soli

Pomivalni stroj je zasnovan tako, da omogoča nastavitve količine porabljene soli na podlagi trdote vode. Tako lahko prilagodite in optimizirate porabo soli.

Za čim boljše nastavitve porabe soli, prosimo upoštevajte korake, opisane v nadaljevanju.

1. Vključite aparat.
2. Največ 60 sekund po vklopu aparata pritisnite tipko **zagon/premor** in jo držite vsaj 3 sekunde, da zaženete nastavitve naprave za mehčanje vode.
3. Pritisnite **zagon/premor** tipko, da izberete ustrezen nastavev glede na vodo v vaši vodovodni napeljavi. Nastavitve se bodo spreminjale po naslednjem vrstnem redu: H1->H2->H3->H4->H5->H6;
4. Pritisnite gumb **vklop/izklop** za izhod iz nastavitvev.

TRDOTA VODE				Položaj gumba	Poraba soli (gram / cikel)
°dH	°fH	°Clarke	mmol/l		
0~5	0~9	0~6	0~0.94	H1-Soak light bright	0
6-11	10-20	7-14	1.0-2.0	H2-90 Min light bright	9
12-17	21-30	15-21	2.1-3.0	H3-90 Min and Soak light bright	12
18-22	31-40	22-28	3.1-4.0	H4-ECO Light bright	20
23-34	41-60	29-42	4.1-6.0	H5-ECO light bright and Soak Light bright	30
35-55	61-98	43-69	6.1-9.8	H6-ECO light bright and 90 Min light bright	60

Opomba 1:

1 dH = 1,25 Clarke = 1,78 fH = 0,178 mmol/l

dH: nemške stopinje

fH: francoske stopinje

Clark: britanska mera trdote vode

Opomba 2:

Tovarniška nastavitve: H4 (EN 50242) Za podatke o trdoti vode v vašem vodovodu se obrnite na lokalno vodovodno podjetje.

Za podatke o trdoti vode v vašem vodovodu se obrnite na lokalno vodovodno podjetje.

! OPOMBA: Če vaš pomivalni stroj ni opremljen z napravo za mehčanje vode, lahko ta del navodil preskočite.

NAPRAVA ZA MEHČANJE VODE

Trdota vode se med posameznimi kraji razlikuje. Če je voda v pomivalnem stroju pretrda, bodo na posodi in na pripomočkih nastale obloge. Aparat je opremljen s posebno napravo za mehčanje vode, ki uporablja posebno sol za odstranjevanje vodnega kamna in mineralov iz vode.

B. Dodajanje soli v napravo za mehčanje vode

Vedno uporabljajte sol namenjeno uporabi v pomivalnem stroju.

Posoda za sol se nahaja pod spodnjo košaro. Napolnite jo v skladu z navodili v nadaljevanju.

Pozor!

- Uporabite samo sol, ki je posebej namenjena uporabi v pomivalnih strojih. Kakršna koli druga vrsta soli, ki ni izrecno namenjena uporabi v pomivalnem stroju, lahko poškoduje napravo za mehčanje vode. To še posebej velja za kuhinjsko sol. V primeru škode zaradi uporabe neustrezne soli, proizvajalec ne daje nikakršne garancije in ne odgovarja za nastalo škodo.
- Sol dodajte tik pred začetkom polnega pomivalnega cikla. Tako boste preprečili, da bi zrna soli ali s soljo nasičena voda, ki se lahko med dodajanjem soli razlije iz naprave za mehčanje vode, ostala na dnu stroja daljši čas in povzročila korozijo.



A Ko odstranite spodnjo košaro, odvijte in odstranite pokrov iz posode za sol. **1**

B Konec lijaka (priložen) vstavite v odprtino in dodajte približno 1,5 kg soli za pomivalni stroj.

C Napolnite posodo za sol z vodo. Nič nenavadnega ni, če se manjša količina vode razlije čez rob posode za sol. **2**

D Ko napolnite posodo za sol, tesno privijte pokrov v smeri urinega kazalca.

E Ko dodate dovolj soli, bo opozorilna lučka za pomanjkanje soli prenehala svetiti.

F Takoj ko napolnite posodo s soljo, zaženite enega od programov pomivanja (priporočamo kratki program). V nasprotnem primeru lahko slana voda poškoduje filtrirni sistem, črpalko, ali druge pomembne dele stroja. Garancija tovrstnih poškodb ne krije.

! OPOMBA:

1. Posodo za sol ponovno napolnite šele, ko zasveti opozorilna lučka na nadzorni plošči. Odvisno od tega, kako hitro se sol topi, lahko opozorilna lučka za sol sveti še nekaj časa po tem, ko že napolnite posodo za sol.
Če na nadzorni plošči ni opozorilne lučke za raven soli (pri nekaterih modelih), lahko ocenite, kdaj je potrebno dodati sol v napravo za mehčanje vode glede na število pomivalnih ciklov, ki jih je pomivalni stroj opravil.
2. Če so v pomivalnem stroju razsuti ostanki soli, zaženite program namakanja ali hitri program, da odstranite odvečno sol.

C. Polnjenje posode za izpiralno sredstvo

Dozirna naprava za sredstvo za izpiranje

Aparat doda sredstvo za izpiranje med zadnjim izpiranjem, da prepreči nastane kapljic vode na vaši posodi, saj lahko zaradi njih nastanejo madeži in lise. Izpiralno sredstvo prav tako izboljša sušenje, saj omogoča, da voda spolzi s posode. Vaš pomivalni stroj je zasnovan za uporabo tekočih izpiralnih sredstev. Dozirna naprava za izpiralno sredstvo se nahaja na notranji strani vrat, poleg dozirne posodice za detergent. Napolnite je tako, da odstranite pokrov in vlijete sredstvo za izpiranje v dozirno napravo, dokler ni okence indikatorja količine izpiralnega sredstva povsem črno. Prostornina posodice za sredstvo za izpiranje je približno 110 ml.

Delovanje sredstva za izpiranje

Aparat samodejno doda sredstvo za izpiranje med zadnjim izpiralnim ciklom, da zagotovi temeljito izpiranje ter sušenje brez madežev in lis.

Pozor!

V pomivalnem stroju uporabljajte le sredstva za izpiranje priznanih proizvajalcev oz. znamk. Nikoli ne napolnite dozirne naprave za sredstvo za izpiranje s kakšno drugo substanco (npr. detergentom za posodo, tekočim detergentom), saj lahko to poškoduje aparat.

Kdaj napolniti dozirno napravo za izpiralno sredstvo?

če na nadzorni plošči ni opozorilne lučke za raven izpiralnega sredstva, lahko količino le-tega ocenite na podlagi barve kontrolnega okenca "C", ki se nahaja poleg pokrova dozirne naprave. Ko je posoda dozirne naprave polna, bo kontrolno okence črno. Ko se količina izpiralnega sredstva zmanjšuje, se velikost črne pike prav tako zmanjšuje. Količina izpiralnega sredstva naj nikoli pade pod 1/4.

Ko se količina izpiralnega sredstva zmanjšuje, se zmanjšuje tudi črna pika na kontrolnem okencu, kot je prikazano spodaj.

- Polno
- 3/4 polno
- 1/2 polno
- 1/4 polno - Ponovno napolnite, da preprečite lise in madeže
- Prazno

C (Indikator količine izpiralnega sredstva)

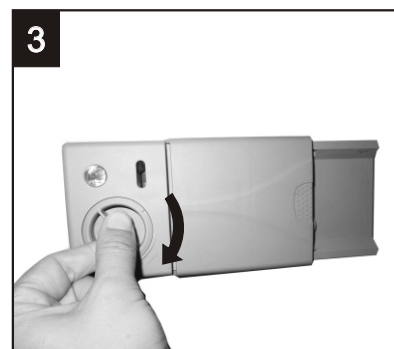
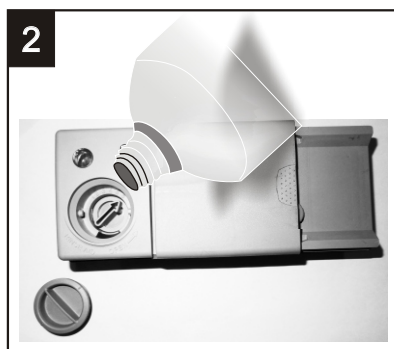
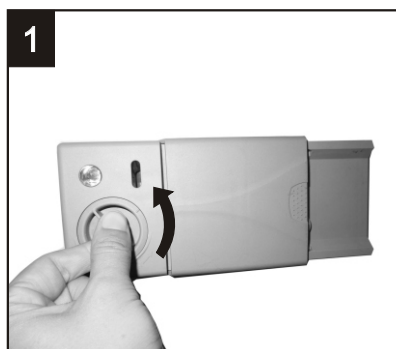

1 Posodo dozirne naprave odprite tako, da obrnete pokrov na položaj "odprto" (v smeri puščice, proti levi) in ga privzdignete.

2 Vlijte izpiralno sredstvo v dozirno napravo in pazite, da ne dolijete preveč.

3 Ponovno namestite pokrov tako, da ga vstavite v ležišče poravnaneza z oznako "odprto", nato pa ga obrnete v položaj "zaprto" v smeri puščice (v desno).

! OPOMBA: Očistite morebitne razlite ostanke izpiralnega sredstva z vpojno krpo, da preprečite prekomerno polnjenje med naslednjim pomivanjem.

Ne pozabite ponovno namestiti pokrova preden zaprete vrata pomivalnega stroja.

Nastavitve dozirne naprave za sredstvo za izpiranje

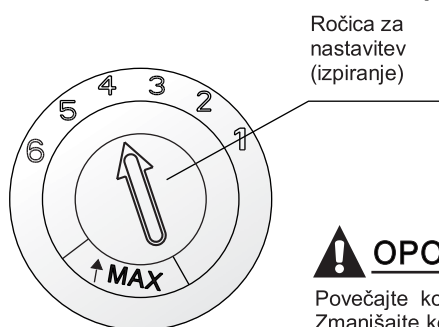

Dozirna naprava za izpiralno sredstvo ima šest stopenj ali štiri stopnje. Sprva naj bo izbrana nastavev "4". Če na posodi po pomivanju opazite madeže ali če posoda ni povsem posušena, povečajte količino dodanega izpiralnega sredstva tako, da izberete nastavev "5". Če se posoda še vedno ne suši pravilno ali če na njej ostajajo madeži, povečajte količino izpiralnega sredstva še za eno stopnjo, dokler posoda ni povsem brez madežev. Priporočena nastavev je "4". (Tovarniška vrednost je "4".)

! OPOMBA:

Povečajte količino, če po pomivanju na posodi ostajajo kapljice vode ali madeži iz vodnega kamna. Zmanjšajte količino, če na posodi opazite lepljive belkaste madeže, ali če na steklu in rezilih nožev opazite modrikasto plast.

D. Funkcija detergenta

Detergenti so s svojimi kemičnimi sestavinami nujni za odstranjevanje umazanije, mehčanje umazanije in njeno odstranjevanje iz pomivalnega stroja. Za ta namen je primerna večina detergentov, ki so na voljo v trgovinah.

Pozor!

Pravilna uporaba detergenta

Uporabite samo detergent, ki je posebej namenjen uporabi v pomivalnih strojih. Vaš detergent naj bo svež in suh. Detergent v prahu dodajte v dozirno napravo oz. posodico za detergent tik preden zaženete pomivalni cikel in ne prej.

Detergenti

Obstajajo tri vrste detergentov:

1. s fosfati in klorom,
2. s fosfati in brez klora,
3. brez fosfatov in brez klora.

Novi detergenti v prahu so običajno brez fosfatov. Tako detergent nima funkcije mehčanja vode, ki jo sicer opravijo fosfati. V tem primeru priporočamo, da dodate sol v napravo za mehčanje vode, tudi če trdota vaše vode ne presega 6 °dH. Če uporabljate detergente brez fosfatov, se lahko, sploh, če je voda trda, pojavijo beli madeži na posodi in kozarcih. V tem primeru dodajte več detergenta, da dosežete boljše rezultate. Detergenti brez klora imajo le malo belilnega učinka. Močni in barvasti madeži ne bodo povsem odstranjeni. V tem primeru izberite program z višjo temperaturo.

Koncentriran detergent.

Na podlagi kemijske sestave lahko detergente ločimo na dva osnovna tipa:

- običajni alkalni (bazični) detergenti s lužnimi sestavinami;
- nizko alkalni (bazični) koncentrirani detergenti z naravnimi encimi.

Tablete za pomivalni stroj

Tablete za pomivalni stroj različnih proizvajalcev se topijo različno hitro. Tako se nekatere tablete ne stopijo povsem in ne morejo razviti svoje polne moči čiščenja med krajšimi programi. Zato prosimo, da v primeru, da uporabljate tablete za pomivalni stroj, uporabljate dolge programe, saj boste tako zagotovili, da bodo ostanki detergenta povsem odstranjeni.

Dozirna posodica za detergent

Detergent dodajte pred začetkom vsakega pomivalnega cikla, v skladu z navodili v tabeli pomivalnih ciklov. Vaš pomivalni stroj porabi manj detergenta ter izpiralnega sredstva kot običajni pomivalni stroji. V splošnem za običajno količino posode zadostuje ena jedilna žlica detergenta. Če pomivate bolj umazano posodo, dodajte več detergenta. Vedno dodajte detergent tik preden zaženete pomivalni stroj, saj se sicer lahko navlaži, kar prepreči njegovo ustrezno topljenje.

Doziranje detergenta

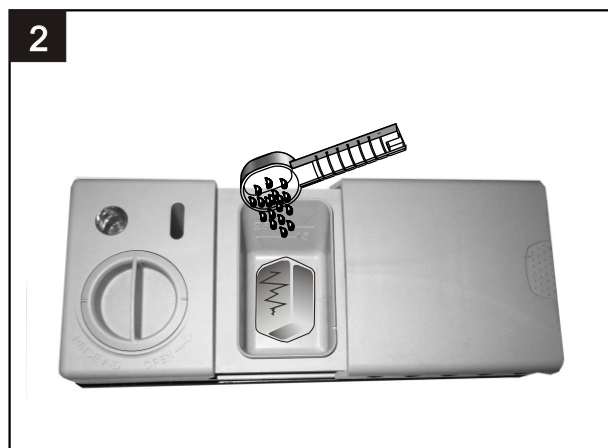
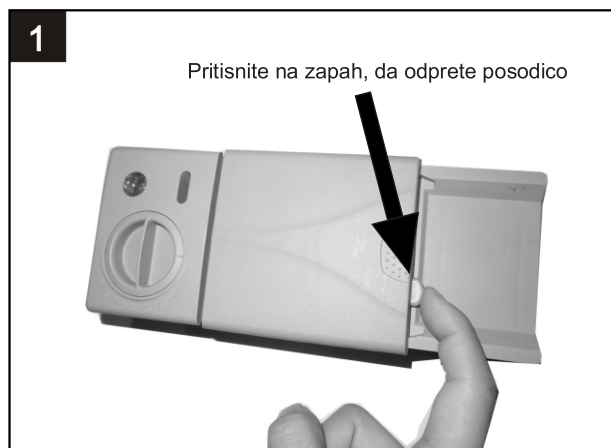

! OPOMBA:

- Če je pokrov zaprt, pritisnite gumb za odpiranje. Pokrov se bo samodejno odprl s pomočjo vzmeti.
- Detergent vedno dodajte tik pred začetkom pomivalnega cikla.
- V pomivalnem stroju uporabljajte le sredstva za izpiranje priznanih proizvajalcev oz. znamk.

! OPOZORILO! OPOZORILO! Detergent za strojno pomivanje je koroziven. Hranite ga izven dosega otrok.

Dodajte detergent.

Dodajte detergent v posodico zanj. Oznake za količino detergenta imajo naslednji pomen, kot je prikazano na desni:

- A** prekat za detergent za glavni pomivalni cikel
- B** prekat za detergent za predhodni pomivalni cikel

Prosimo, upoštevajte napotke proizvajalca glede doziranja in shranjevanja, kot je navedeno na embalaži detergenta.

Zaprte pokrov in pritisnite nanj, da se zaklene.

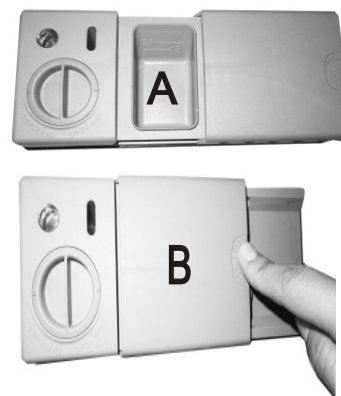

Če je posoda močno umazana, dodajte nekoliko več detergenta v prekat za predhodno pomivanje. Ta detergent bo dodan v fazi predhodnega pomivanja.



OPOZORILO:

- Podatke o količini detergenta za posamezne programe najdete na zadnji strani.
- Prosimo upoštevajte, da lahko pride do odstopanj zaradi trdovratnosti in količine umazanije ter trdote vode.
- Prosimo, upoštevajte proizvajalčeva priporočila, navedena na embalaži detergenta.

Zaprte dozirni predal za detergent.

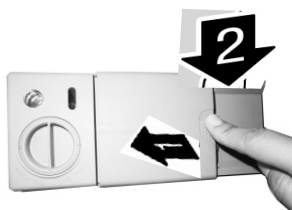

Če je posoda le zmerno umazana, lahko uporabite manj detergenta, kot je priporočeno.

1. Predal za detergent
Pritisnite na pokrov (1), da se slišno (s klikom) zapre (2).
2. Če uporabljate detergent v obliki tablet, preberite proizvajalčeva priporočila na embalaži, da ugotovite, kam v pomivalni stroj je treba postaviti tableto (npr. v košaro za jedilni pribor, v predal za detergent itd.).
Tudi če uporabljate detergent v obliki tablet, se prepričajte, da je pokrov na predalu za detergent zaprt.

5. Zlaganje posode v košare

Priporočilo

- Priporočamo, da kupujete kuhinjske pripomočke, ki so izrecno označeni kot primerni za strojno pomivanje.
- Uporabite blag detergent, ki je označen kot "prijazen do posode". Če je potrebno, pridobite dodatne informacije od proizvajalca detergenta.
- Za posamezne kose izberite program s čim nižjo temperaturo.
- Da preprečite poškodbe, ne jemljite steklenih predmetov in jedilnega pribora iz pomivalnega stroja neposredno po koncu pomivalnega cikla oz. programa.

Primernost posode in pribora za pomivanje v pomivalnem stroju

- Pribor in pripomočki z lesenimi ročaji, porcelanasti ročaji ali ročaji iz biserovine
- Plastični predmeti, ki niso odporni na toploto
- Starejši jedilni pribor z lepljenimi deli, ki niso odporni na visoke temperature
- Bakreni in kositrni predmeti
- Kristal
- Jekleni predmeti, ki lahko zarjavijo
- Leseni krožniki in pladnji
- Predmeti iz sintetičnih vlaken
- Nekateri stekleni predmeti lahko po dolgotrajnem strojnem pomivanju izgubijo sijaj.
- Srebrni in aluminijasti predmeti se lahko med pomivanjem razbarvajo.
- Glazirani vzorci lahko ob pogostem strojnem pomivanju zbledijo.

Pozor pred in po dodajanju posode v košare

Za čim boljše rezultate pomivanja upoštevajte naslednje napotke za zlaganje posode v košare. Funkcije in videz košar ter košaric za pribor se lahko razlikujejo od tistih v vašem pomivalnem stroju.

Odstranite večje ostanke hrane. Zmehčajte ostanke hrane, prismojene na posodo. Posode ni potrebno spirati pod tekočo vodo.

Posodo postavite v pomivalni stroj na naslednji način:

1. Predmeti, kot so skodelice, kozarci, lonci in ponve naj bodo obrnjeni navzdol.
2. Ukrivljeni predmeti ali predmeti z vdolbinami naj bodo nameščeni tako, da bo lahko voda odtekala z njih.
3. Vse predmete namestite tako, da se med pomivanjem ne morejo prevrniti.
4. Vse predmete postavite tako, da se lahko med pomivalnim ciklom razpršilni roki prosto vrtita.



OPOMBA: Zelo majhnih predmetov ne pomivajte v pomivalnem stroju, saj lahko padejo iz košare.

- Votle predmete, kot so skodelice, kozarci, lonci in ponve itd. zložite v stroj tako, da bo odprti del obrnjen navzdol, da se voda ne more zbirati v njih ali v poglobljenem dnu.
- Ne zlagajte predmetov enega v drugega ali tako, da se medsebojno prekrivajo.
- Stekleni predmeti naj se med sabo ne dotikajo, saj se sicer lahko poškodujejo.
- Večje predmete, ki jih je najteže očistiti, zložite v spodnjo košaro.
- Zgornja košara je namenjena bolj občutljivim in lažjim kosom posode, na primer kozarcem ter skodelicam za čaj in kavo.
- Noži z dolgimi rezili, shranjeni v pokončnem položaju, so lahko nevarni.
- Dolge in/ali ostre predmete, na primer kuhinjske može, postavite vodoravno v zgornjo košaro.
- Prosimo, ne dodajte preveč posode v pomivalni stroj. To je pomembno za dobre rezultate ter zmerno porabo električne energije.

Odstranjevanje posode

Da preprečite kapljanje vode iz zgornje košare po predmetih v spodnji košari, priporočamo, da najprej izpraznite spodnjo košaro in nato zgornjo.

Način zlaganja običajne posode

Zlaganje posode v zgornjo košaro

Zgornja košara je namenjena občutljivejšim in lažjim kosom, na primer kozarcem, skodelicam za čaj in kavo ter krožnikom za te skodelice, pa tudi krožnikom, manjšim skledam ter plitkim kozicam in ponvam (če niso preveč umazane). Posodo namestite tako, da jo curek vode ne more premakniti.

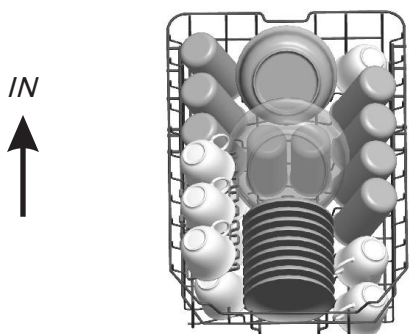

Prosimo, upoštevajte naslednje:

- Lonci, servirne posode itd. morajo biti vedno obrnjene z odprtim delom navzdol.
- Globoki lonci morajo biti nagnjeni, da je omogočeno odtekanje vode.
- Držala za posodo v spodnji košari je možno zložiti, kar omogoča zlaganje večjih ali več loncev in ponev.

Zlaganje posode v spodnjo košaro

Priporočamo, da večje predmete, ki jih je najtežje očistiti, zložite v spodnjo košaro. Med te predmete sodijo lonci, ponve, pokrovi, servirne posode in sklede – kot je prikazano na spodnji sliki. Priporočamo, da servirne posode ter pokrov postavite ob rob košare, da ti predmeti ne bi ovirali vrtenje zgornje razpršilne roke.

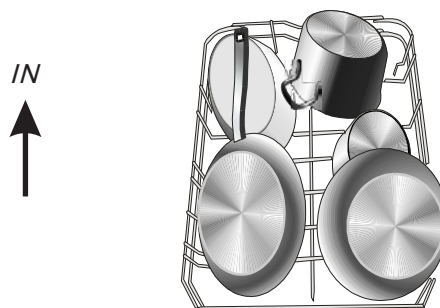

Prilagoditev zgornje košare

Višina zgornje košare je nastavljiva, kar omogoča, da več prostora za večje predmete bodisi v zgornji bodisi v spodnji košari. Višino zgornje košare prilagodite tako, da kolesa vstavite v vodilo na drugi višini. Daljše predmete, predvsem pribor za serviranje solate ter nože, lahko postavite na polico, da ne bi ovirali vrtenje razpršilnih rok.

Zlaganje polic za skodelice

Za zlaganje loncev in ponev lahko držala položite na dno košare, kot kaže slika na desni.

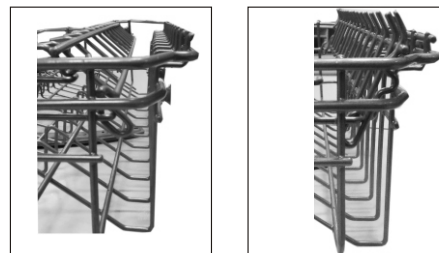

Spodnji položaj Zgornji položaj

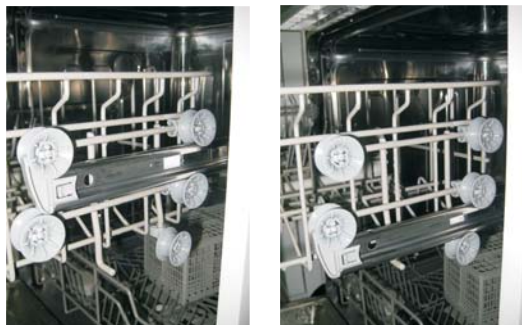

Kolesa

Zlaganje držal v spodnji košari

Za zlaganje loncev in ponev lahko držala položite na dno košare, kot kaže slika na desni.

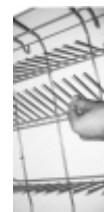

Košara za jedilni pribor

Jedilni pribor zložite v temu namenjeno košaro, z ročaji navzdol. Če ima košara za posodo tudi stranske košarice, vstavite žlice v ustrezne reže oz. odprtine, posebej dolge predmete pa položite vodoravno na sprednji del zgornje košare, kot kaže slika.



▲ OPOZORILO!

- Pazite, da ne bo kakšen predmet segal skozi dno košare.
- Ostre predmete veno naložite tako, da bo oster del obrnjen navzdol!

Za vašo osebno varnost in bolj kakovostno čiščenje, postavite jedilni pribor v košaro, pri tem pa pazite:



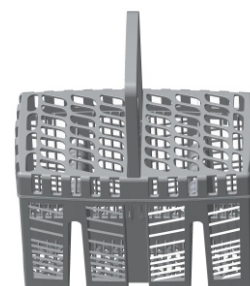

- da posamezni kosi pribora ne bodo prepleteni med sabo;
- da pribor postavite v košaro z ročajem navzdol;
- da postavite nože in druge potencialno nevarne pripomočke z ročajem navzgor.



6. Začetek programa pomivanja

Tabela programov pomivanja

OPOMBA: (★) Pomeni, da je potrebno dodati izpiralno sredstvo v dozirno posodo zanj.

Program	Informacije o izbiri pomivalnega cikla	Opis pomivalnega cikla	Detergent predhodno/glavno pomivanje	Čas cikla (minute)	Poraba energije (kWh)	Poraba vode (litri)	Sredstvo za izpiranje
Običajni 	Za običajno umazano posodo, na primer lonce, krožnike in kozarce, ter manj umazane ponve.	Predhodno pomivanje (45 °C) Pomivanje (55 °C) Izpiranje Izpiranje (65 °C) Sušenje	5/22g	155	1,07	13	★
Intenzivno 	Za močnejše umazano posodo in običajno umazane lonce, ponve, sklede itd. z zasušenimi ostanki	Predhodno pomivanje (50 °C) Pomivanje (60 °C) Izpiranje Izpiranje (65 °C) Sušenje	5/22 g	135	1,3	16	★
Steklo 	Za manj umazano servisno posodo in za steklene predmete.	Predhodno pomivanje Pomivanje(40 °C) Izpiranje Izpiranje (60 °C) Sušenje	5/22 g	110	0,7	13	★
ECO (*EN 50242)	Standardni dnevni cikel, primeren za pomivanje običajno umazano posodo in je najbolj učinkovit program z vidika kombinirane porabe energije in porabe vode, za tako vrsto posode.	Predhodno pomivanje Pomivanje (45 °C) Izpiranje (65 °C) Sušenje	5/22 g	185	0,69	9	★
90 min 	Za manj umazano posodo, za katero ni potrebna posebna učinkovitost sušenja.	Pomivanje (65 °C) Izpiranje(60 °C) Izpiranje (65 °C) Sušenje	27 g	90	1,1	10,5	★
Namakanje 	Za izpiranje posode, ki jo nameravate pomiti kasneje istega dne.	Predhodno pomivanje		8	0,01	3.5	

OPOMBA:

*EN 50242: Ta program predstavlja testni cikel. Informacije o testu za primerljivost so podane na podlagi EN 50242, kot je opisano spodaj:

- Kapaciteta: 9 pogrinjkov
- Položaj zgornje košare: zgornja kolesa na vodilih
- Količina dodanega sredstva za izpiranje: 6
- Pl: 0.49w; Po: 0.45w

Vklop aparata

Zagon pomivalnega cikla

1. Izvlecite spodnjo in zgornjo košaro, naložite posodo in potisnite košare nazaj v pomivalni stroj. Priporočamo, da najprej napolnite spodnjo košaro, nato pa zgornjo (glejte poglavje "Zlaganje posode v pomivalni stroj").
2. Dodajte detergent (glejte poglavje "Sol, detergent in sredstvo za izpiranje").
3. Priključite aparat na električno omrežje. Aparat priključite na vir napajanja z električno energijo s specifikacijami: 220 – 240 VAC/50 Hz; specifikacije vtičnice so 10 A 250 VAC. Poskrbite, da bo pred zagonom pomivalnega stroja ventil za vodo odprt do polnega pritiska oz. tlaka.
4. Zaprite vrata pomivalnega stroja in pritisnite gumb za vklop/izklop. Signalna lučka za vklop/izklop bo zasvetila.
5. Pritisnite gumb za izbiro programa. Pomivalni programi se bodo izmenjevali v naslednjem vrstnem redu: **Običajni -> Intenzivni -> Steklo -> ECO -> 90min -> Namakanje**;
Ko izberete program, bo zasvetila ustrezna lučka, ki označuje ta program. Nato pritisnite tipko za start/premor. Pomivalni stroj bo začel delovati.

OPOMBA:

Če pritisnete tipko za start/premor med delovanjem pomivalnega cikla, bo signalna lučka za potek pomivanja prenehala utripati, pomivalni stroj pa bo zapiskal vsako minuto, dokler ponovno ne pritisnete tipko za start/premor.

Spreminjanje izbranega programa...

Predpogoj:

- 1** Cikel pomivanja, ki že poteka, lahko spremenite le, če je ta v teku le kratek čas. V nasprotnem primeru je detergent že dodan iz posodice v notranjost stroja, voda pa lahko že odcejena iz stroja. V tem primeru je potrebno posodico za detergent ponovno napolniti (glej poglavje "Dodajanje detergenta").
- 2** Pritisnite tipko za start/premor. Aparat se bo preklopil v stanje pripravljenosti. Pritisnite tipko za izbiro programa in jo držite vsaj 3 sekunde. Nato lahko spremenite nastavev pomivalnega cikla (glejte poglavje "Zagon pomivalnega cikla.").

OPOMBA::

Če med pomivalnim ciklom odprete vrata pomivalnega stroja, se bo izvajanje programa pomivanja začasno prekinilo. Programska lučka bo prenehala utripati in aparat bo vsako minuto zapiskal, dokler ne zaprete vrat. Ko zaprete vrata pomivalnega stroja, bo aparat po desetih sekundah nadaljeval z delovanjem.

Če ima vaš pomivalni stroj tudi funkcijo spomina za primer napake ali izpada električne energije, bo izbrani program dokončan tudi v primeru izpada napajanja z električno energijo.

Ste pozabili dodati kakšen kos posode?

Pozabljen kos posode lahko dodate v pomivalni stroj kadar koli, preden se odpre posodica za detergent.

- 1** Pritisnite tipko za start/premor.
- 2** Za malenkost odprite vrata, da se pomivalni cikel prekine.
- 3** Ko se razpršilni roki prenehata vrteti, lahko do konca odprete vrata.
- 4** Dodajte pozabljeno posodo.
- 5** Zaprite vrata pomivalnega stroja.
- 6** Pritisnite tipko za start/premor. Po desetih sekundah bo pomivalni stroj nadaljeval s pomivalnim ciklom.

Po koncu programa pomivanja

Po koncu pomivalnega cikla bo stroj osemkrat zapiskal. Izklopite aparat s stikalom oz. tipko za vklop/izklop. Zaprite ventil za vodo ter odprite vrata pomivalnega stroja. Preden po koncu cikla začete prazniti pomivalni stroj, počakajte približno 15 minut. Tako se bo posoda nekoliko ohladila; ko je posoda vroča, je bolj občutljiva in lomljiva. Tako se bo posoda tudi bolje posušila.

■ Izklop aparata

Signalna lučka, ki označuje izbran program, sveti, a ne utripa. V tem primeru je program končan.

1. Izklopite pomivalni stroj s pritiskom na gumb za vklop/izklop.
2. Zaprite pipo za vodo.

■ Previdno odprite vrata stroja.

Vroča posoda je občutljiva in hitreje počí, zato jo je potrebno pustite približno 15 minut, da se ohladi, preden jo vzamete iz stroja.

Odprite vrata pomivalnega stroja in jih nekaj minut pustite priprta, prede odstranite posodo. Tako bo posoda manj vroča, pa tudi sušenje bo učinkovitejše.

■ Jemanje posode iz stroja

Običajno je, da je pomivalni stroj na notranji strani nekoliko moker.

Najprej izpraznite spodnjo košaro, nato še zgornjo. Tako boste preprečili, da bi morebitni ostanki vode na predmetih v zgornji košari kapljali po posodi v spodnji košari.

 OPOZORILO! Odpiranje vrat pomivalnega stroja med pomivalnim ciklom je nevarno, saj vas lahko vroča voda iz stroja opeče.

7. Vzdrževanje in čiščenje

Filtrirni sistem

Filter preprečuje, da bi večje ostanki hrane ali drugi predmeti zašli v črpalko stroja. Ostanki lahko zamašijo filter. V tem primeru jih je potrebno odstraniti.

Filtrirni sistem sestavljajo grobi filter, glavni (ravni) filter ter fini filter (mikro filter).

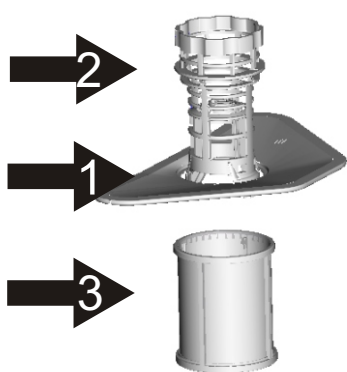

Glavni filter 1

Poseben curek iz spodnje razpršilne roke zdrobi hrano in delce umazanije, ki se ujamejo v ta filter, in jih spere skozi odtok.

Grobi filter 2

Večji kosi, na primer delci kosti ali stekla, ki bi lahko zamašili odtok, se ujamejo v grobi filter. Da odstranite predmete, ki so se ujeli v filter, nežno stisnite držalo na vrhu filtra in ga privzdignite.

Fini filter 3

Ta filter zadržuje umazanijo in ostanki hrane na dnu stroja, v območju odtoka, in preprečuje, da bi se ponovno odložili na posodi.

Filtrirni sklop

Filter učinkovito odstrani delce hrane iz vode, s katero se spira posoda in tako omogoča večkratno uporabo vode. Za najboljše rezultate je potrebno filter redno čistiti. Zato je priporočljivo, da po vsakem pomivalnem ciklu odstranite večje delce hrane, ki so ujeli v filter po vsakem pomivalnem ciklu, tako da sperete polkrožni filter ter valj pod tekočo vodo. Filtrirno napravo odstranite tako, da privzdignete držalo filtrirnega valja.

⚠ OPOZORILO!

- Ne uporabljajte pomivalnega stroja, če filter ni nameščen.
- Neustrezno nameščen filter lahko zmanjša učinkovitost aparata in poškoduje posodo in jedilni pribor.

1



1. korak: Obrnite filter v nasprotni smer urinega kazalca.

2



2. korak: privzdignite filtrirni sklop.



OPOMBA: S tem zaporedjem korakov boste filter odstranili. Sledite istim korakom v nasprotnem vrstnem redu, da ponovno namestite filter.

Opombe:

- Po vsaki uporabi pomivalnega stroja preverite, če so filtri morda zamašeni.
- Ko odvijete grobi filter, lahko odstranite filtrirni sistem. Odstranite ostanke hrane in očistite filter pod tekočo vodo.

! **OPOMBA:** Celoten filtrirni sklop očistite enkrat tedensko.

Čiščenje filtra

Grobi in fini filter očistite s ščetko. Ponovno sestavite dele filtra, kot kažejo slike na prejšnji strani ter ponovno vstavite celoten filtrirni sklop v pomivalni stroj in ga pritrдите s pritiskom navzdol.

! **OPOZORILO** Ne trkajte po filterih, da bi jih očistili. S tem lahko namreč spremenite obliko filtra, kar lahko poslabša učinkovitost pomivalnega stroja.

Skrb za pomivalni stroj

Nadzorno ploščo lahko očistite z rahlo navlaženo krpo. Po čiščenju nadzorne plošče jo temeljite osušite.

Za čiščenje zunanosti stroja uporabite boljši vosek za loščenje aparatov.

Nikoli za čiščenje ne uporabljajte ostrih predmetov, žičnatih gobic ali abrazivnih čistil, ne glede na to, za kateri del pomivalnega stroja gre.

Čiščenje vrat

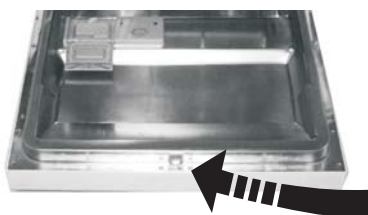

Za čiščenje robov okoli vrat uporabite samo mehko, toplo vlažno krpo. Da preprečite vdor vode v ključavnico oz. mehanizem za zapiranje ter do električnih komponent, ne uporabljajte čistil v razpršilih.

! OPOZORILO!

- Nikoli ne čistite plošče na vratih s čistilom v razpršilu, saj lahko tako poškodujete ključavnico ter električne komponente.
- Ne uporabljajte grobih čistilnih sredstev ter nekaterih papirnatih brisač, saj lahko lete opraskajo stroj ali pustijo sledi na površini iz nerjavečega jekla.

Zaščita pred zamrzovanjem

Prosimo, da med zimo poskrbite, da noben del pomivalnega stroja ni izpostavljen zamrzovanju. Po vsakem pomivalnem ciklu, upoštevajte naslednja navodila:

1. Izklopite aparat iz električnega omrežja.
2. Zaprite dotok vode ter snemite (odklopite) cev iz pipe oz. ventila za vodo.
3. Odcedite vodo iz dovodne cevi ter iz pipe (prestrezite vodo s primerno posodo).
4. Ponovno priklopite dovodno cev na ventil oz. na vodovod.
5. Odstranite filter na dnu kadi (notranjosti) pomivalnega stroja in odstranite vodo z vpojno gobo.

! **OPOMBA:** Če vaš pomivalni stroj ne deluje, ker je eden njegovih delov zamrznil, pokličite serviserja.

Čiščenje razpršilnih rok

Razpršilne roke je potrebno redno čistiti, da preprečite, da bi ostanke iz trde vode (vodni kamen) zamašili šobe ter ovirali ležaje.

Zgornjo razpršilno roko odstranite tako, da držite matico in vrtite razpršilno roko v smeri urinega kazalca.

Spodnjo razpršilno roko odstranite tako, da jo povlečete navzgor.

Razpršilni roki pomijte v milnici in v topli vodi ter z mehko krpo očistite šobe. Ko ju temeljito sperete, ju ponovno namestite.



Ohranjanje pomivalnega stroja v dobrem stanju

■ Po vsakem pomivanju

Po vsakem pomivalnem ciklu zaprite dovod vode v aparat ter pustite vrata nekoliko odprta, da vlaga in vonjave ne ostanejo ujete v stroju.

■ Izvlecite vtikač

Pred čiščenjem ali vzdrževalnimi opravili vedno odstranite vtikač iz vtičnice.

■ Ne uporabljajte razredčil (topil) ali abrazivnih čistil

Za čiščenje zunanosti aparata ter njegovih gumijastih delov nikoli ne uporabljajte razredčil (topil) ali grobih oz. abrazivnih čistil. Uporabite le krpo s toplo milnico. Če želite odstraniti madeže ali lise iz notranje površine aparata, uporabite krpo, navlaženo z vodo, ki ste ji dodali nekoliko vinskega kisa, ali pa čistilno sredstvo namenjeno čiščenju pomivalnih strojev.

■ Ko stroja ne uporabljate daljši čas

Priporočamo, da zaženete pomivalni cikel s praznim pomivalnim strojem. Izvlecite vtikač iz vtičnice, zaprite dovod vode in pustite vrata aparata priprta. Tako boste podaljšali življenjsko dobo tesnil na vratih ter preprečili nastanek neprijetnih vonjav v aparatu.

■ Premikanje aparata

Če morate aparat premakniti, poskusite to storiti tako, da aparata ves čas ostane v pokončnem položaju. Če je resnično potrebno, ga lahko prevrnete na hrbtno stranico.

■ Tesnila

Eden dejavnikov oz. razlogov za neprijeten vonj v pomivalnem stroju so ostanki hrane na tesnilih. Odstranite takšne ostanke z vlažno krpo, da preprečite neprijeten vonj.

8. Navodila za namestitev

Postavitev aparata

Postavite aparat na zeleno mesto. Zadnji del aparata naj bo naslonjen na steno za njim, stranice naj bodo tik ob kuhinjskih elementih, nameščenih na vsaki strani stroja. Pomivalni stroj je opremljen z dovodno in odvodno cevjo za vodo, ki ju lahko za lažjo namestitev postavite na desno ali na levo stran.

Uravnavanje aparata



Ko je aparat nameščen, ga lahko uravnate in prilagodite njegovo višino tako, da privijete ali odvijete nožice. Aparat v nobenem primeru ne sme biti nagnjen bolj kot za 2°.

Priklop na električno omrežje

⚠ OPOZORILO!

Za vašo osebno varnost:

- ZA NAPAJANJE TEGA APARATA Z ELEKTRIČNO ENERGIJO NE UPORABLJAJTE PODALJŠKOV, RAZDELILNIKOV ALI PRETVORNIKOV.
- NIKOLI IN V NOBENIH OKOLIŠČINAH NE ODREŽITE ALI ODSTRANITE OZEMLJITVENEGA VODA IZ NAPAVALNEGA KABLA.

Zahteve glede električne energije

Prosimo, preverite nazivno napetost na napisni tablici aparata in priključite pomivalni stroj na ustrezen vir napajanja z električno energijo (električno omrežje). Uporabite predpisano 10-ampersko varovalko. Priporočena je uporaba varovalke s časovnim zamikom ali naprave za prekinitev električnega toka (samodejno varovalko). Za pomivalni stroj priskrbite poseben, ločen tokokrog.

Priklop na električno omrežje

⚠ neustrezna ozemljitev pred uporabo

Prepričajte se, da napetost in frekvenca na električnem omrežju ustrezata podatkom na napisni tablici. Vtikač priklopite le na ustrezno ozemljeno vtičnico. Če električna vtičnica, na katero nameravate priklopiti aparata, ni ustrezna za nameščeni vtikač, zamenjajte vtičnico in ne uporabljajte pretvornikov, saj se lahko ti pregrejejo in vnamejo.



NAVODILA ZA OZEMLJITEV

- Napravo je potrebno ozemljiti. V primeru napake pri delovanju ali okvare ozemljitev zmanjša možnost električnega udara, saj priskrbi pot najmanjšega upora za električni tok. Aparat je opremljen s priključno vrstico z ozemljitvenim vodom in ozemljenim vtikačem. Vtikač priključite v ustrezno vtičnico, ki je nameščena in ozemljena v skladu z lokalno veljavnimi standardi in zahtevami.

- ⚠ OPOZORILO!**
- Nepravilna ozemljitev aparata lahko povzroči nevarnost električnega udara!
 - Če ste v dvomih, naj ustrezno usposobljen strokovnjak za električne napeljave naj preveri ustreznost ozemljitve aparata.
 - Ne spreminjajte vtikača, nameščenega na priključnem kablu aparata. Če se vtikač ne prilega tesno vtičnici, naj ustrezno usposobljen strokovnjak za električne napeljave namesti ustrezno vtičnico.

Priklop na vodovod

Priklop varnostne cevi za dovod vode

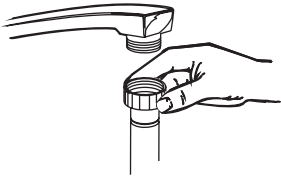

Cev za dovod vode privijte na vodno pipo 3/4" in dobro pritrdite. Če boste cev namestili na novo pipo ali na pipo, skozi katero že dalj časa ni tekla voda, pred priklopom pustite da nekaj časa voda teče skozi; prepričajte se, da ste s tem iz cevi odstranili vso morebitno nečistočo ali ostanke rje, sicer lahko pride do zamašitve in poškodbe aparata.

- ⚠ OPOZORILO!** Prosimo, da po uporabi pomivalnega stroja zaprete pipo oz. ventil za vodo.

Priklop odtočne cevi

Vstavite odtočno cev vodovodno odprtino z minimalnim premerom 40 mm, ali pa jo napeljite v pomivalno korito, pri tem pa pazite, da cev nikjer ne bo prepognjena ali stisnjena. Vrh odvodne cevi ne sme biti več kot 1000 mm nad tlemi, na katera je postavljen pomivalni stroj.

⚠ PROSIMO, OBESITE ODVODNO CEV ZA VODO TAKO KOT KAŽETA SLIKI A ali B.

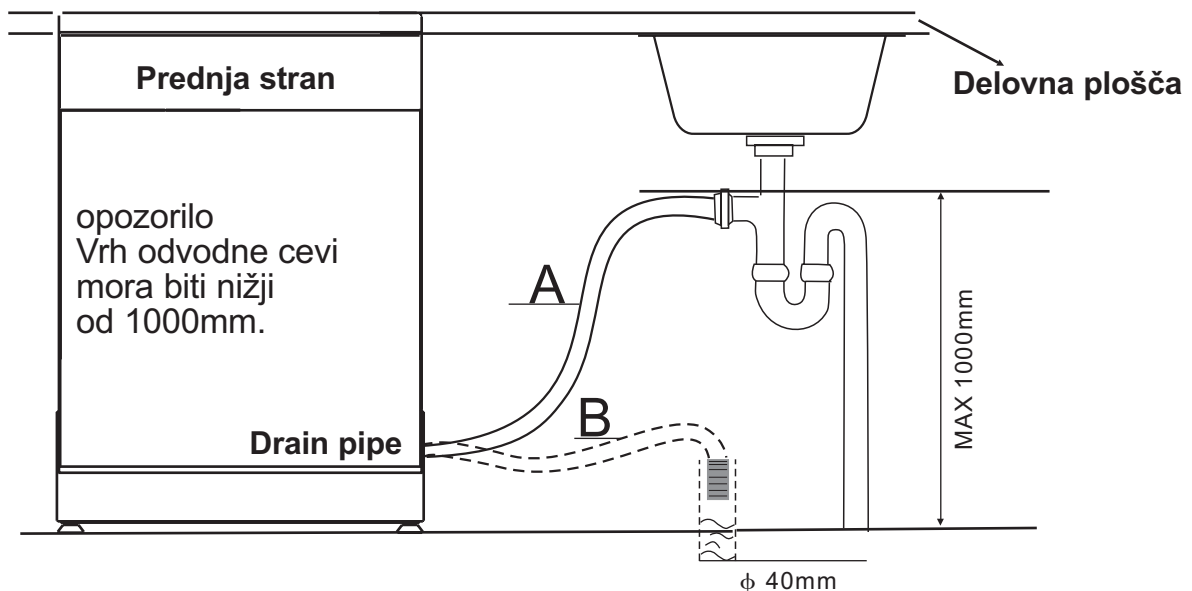

Kako spustiti odvečno vodo iz cevi

Če je pomivalno korito več kot 1.000 mm nad tlemi, na katera je postavljen pomivalni stroj, odvečne vode ni možno odtočiti vanj. V tem primeru odcedite odvečno vodo iz cevi v primerno posodo, ki jo držite nižje od ravno pomivalnega korita.

Odvodna cev za vodo

Priključite odvodno cev za vodo. Odvodno cev je potrebno ustrezno pritrditi, da preprečite puščanje vode. Poskrbite, da odvodna cev ne bo nikjer prepognjena ali stisnjena.

Podaljšek odvodne cevi

Če mora uporabiti podaljšek odvodne cevi, uporabite cev, ki je podobna tisti, ki je priložena aparatu. Cev ne sme biti daljša od štirih metrov. V nasprotnem primeru bo učinkovitost pomivalnega stroja manjša.

Priklop na sifon

Priklop za odvajanje vode iz pomivalnega stroja mora biti manj kot 1000 mm nad ravno dna pomivalnega stroja. Odvodno cev za vodo je potrebno pritrditi.

Zagon pomivalnega stroja

Prede zažene pomivalni stroj, preverite naslednje:

- 1 ali je pomivalni stroj uravnan in ustrezno pritrjen?
- 2 ali je pipa za vodo odprta?
- 3 ali cevi puščajo?
- 4 ali je priključni kabel trdno v vtičnici?
- 5 ali je aparat vklopljen?
- 6 ali sta dovodna in odvodna cev za vodo zavozlani, prepognjeni ali stisnjeni?
- 7 Odstranite vso embalažo ter tiskovine iz pomivalnega stroja.



Pozor: Po namestitvi shranite ta priročnik.

Vsebina priročnika je lahko v veliko pomoč njegovim uporabnikom.

9. Nasveti za odpravljanje težav

Preden pokličete serviserja

Z nasveti v tabeli na naslednjih straneh lahko nekatere težave odpravite brez pomoči serviserja.



Tehnične težave

Težava	Možni razlogi	Kaj storiti
Pomivalnega stroja ni mogoče zagnati.	Pregorela varovalka ali sprožena samodejna varovalka	Zamenjajte varovalko ali ponastavite samodejno varovalko. Odstranite morebitne druge aparate, ki si delijo pomivalnim strojem.
	Aparat ni vklopljen.	Preverite, če je aparat vklopljen in če so vrata trdno zaprta. Prepričajte se, da je priključni kabel pravilno priključen na vtičnico.
	Vodni tlak je nizek.	Preverite, če je dovodna cev za vodo pravilno priključena in če je pipa za vodo odprta.
	Vrata pomivalnega stroja niso pravilno zaprta.	Poskrbite, da bodo vrata pravilno zaprta.
	Voda ostaja v pomivalnem stroju.	Odvodna cev je prepognjena ali priščipnjena/stisnjena. Preverite odvodno cev.
Pena ali milnica v kadi (notranjosti) pomivalnega stroja	Filtri so zamašeni.	Preverite grobi filter (glej poglavje "Čiščenje filtra").
	Pomivalno korito je zamašeno.	Preverite pomivalno korito in se prepričajte, da odtok dobro deluje. Če je težava v odtoku pomivalnega korita in ne odvodni cevi, boste morda potrebovali pomoč vodovodarja in ne serviserja za pomivalne stroje.
	Neustrezen detergent	Uporabljajte samo posebne detergente za pomivalne stroje, da preprečite prekomerno penjenje. Če pride do pomivalni stroj in počakajte, da se pena razkroji. V kad pomivalnega stroja dodajte štiri litre vode. Zaprite vrata pomivalnega stroja in izberite kateri koli cikel. Pomivalni stroj bo najprej izčrpal vodo iz kadi. Ko je črpanje vode končano, vrata pomivalnega stroja ter preverite, če je pena izginila. Po potrebi ponovite postopek.
	Razlito izpiralno sredstvo	Vedno takoj pobrišite polito izpiralno sredstvo.
Splošne težave	Madeži v notranjosti pomivalnega stroja	Uporabili ste detergent z barvilom. Prepričajte se, da uporabljate detergent brez barvila.
	Bela plast na notranji površini	Obloge iz mineralov v trdi vodi Za čiščenje notranjosti pomivalnega stroja uporabite vlažno gobo in detergent za pomivalni stroj, pri tem pa nosite zaščitne rokavice. Nikoli ne uporabljajte nobenega drugega čistila razen detergenta za pomivalne stroje, saj lahko sicer nastane pena.
	Na jedilnem priboru so rjasti madeži.	Jedilni pribor ni odporen na korozijo. Po dodajanju soli niste zagnali pomivalnega cikla. Sledovi soli so ostali v vodi za pomivalni cikel. Po dodajanju soli vedno zaženite hitri program brez posode v stroju in brez funkcije intenzivnega delovanja (turbo, kjer je ta funkcija na voljo).
Hrup	Pokrov naprave za mehčanje vode ni privit.	Preverite pokrov. Prepričajte se, da je trdno privit.
	Zvok trkanja v notranjosti stoja med delovanjem.	Razpršilna roka trka ob enega od predmetov v košarah. Prekinite program pomivanja in prerazporedite predmete, ki ovirajo vrtenje razpršilne roke.
	Ropot v notranjosti stoja med delovanjem.	Predmeti v notranjosti pomivalnega stroja niso čvrsto nameščeni. Prekinite program in ustrezno prerazporedite posodo.
	Zvok trkanja v dovodni ali odvodni cevi	To je lahko posledica instalacije ali prereza cevi. To ne vpliva na delovanje pomivalnega stroja. Če ste v dvomih, pokličite vodovodarja.



Težava	Možni razlogi	Kaj storiti
Nezadovoljivi rezultati pomivanja	Posoda ni čista	Posoda ni pravilno zložena. Glejte opombe pod "Zlaganje posode v pomivalni stroj".
		Izbrani program ni bil dovolj močan. Izberite intenzivnejši program. Glej "Tabelo programov pomivanja".
		Premalo dodanega detergenta. Uporabite več detergenta ali drug detergent.
		Predmeti v pomivalnem stroju ovirajo vrtenje razpršilnih rok. Prerazporedite predmete, da se lahko razpršilni roki prosto vrtita.
		Filtrinski sklop na dnu pomivalnega stroja ni čist ali ni pravilno nameščen. To lahko povzroči blokiranje razpršilnih rok. Očistite in/ali namestite filtrinski sklop. Očistite šobe na razpršilnih rokah. Glejte poglavje "Čiščenje razpršilnih rok".
Motno steklo	Kombinacija mehke vode in prevelike količine detergenta. Uporabite manj detergenta. Če je voda v vašem vodovodu mehka, za pomivanje stekla izberite najkrajši program.	
Črne ali sive lise na posodi.	Aluminijast pribor se je drgnil ob posodo. Z blagim abrazivnim čistilom odstranite lise s posode.	
Detergent ostaja v dozirni posodici.	Posoda ovira pokrov dozirne posodice. Ustrezno prerazporedite posodo.	
Nezadovoljivi sušenja	Posoda ni suha.	Neustrezno zlaganje posode v stroj. Posodo zložite v pomivalni stroj v skladu z navodili.
		Premalo izpiralnega sredstva. Povečajte količino izpiralnega sredstva in le-tega dodajte v dozirno napravo zanj.
		Posodo ste vzeli iz pomivalnega stroja prezgodaj. Ne izpraznite pomivalnega stroja nemudoma po koncu pomivalnega cikla. Rahlo odprite vrata, da lahko para uide iz stroja. Posodo začnite jemati iz stroja, ko je le še nekoliko topla. Najprej izpraznite spodnjo košaro. Tako boste preprečili, da bi voda kapljala po posodi v spodnji košari.
		Izbrali ste napačen program. Pri kratkem programu je temperatura pomivanja nižja. To zmanjša tudi učinkovitost čiščenja. Izberite program z dolgim časom pomivanja.
	Uporabljate pribor z neakakovostno zunanjo plastjo. Pri teh predmetih je odvajanje vode težje. Takšen pribor in posoda nista primerna za pomivanje v pomivalnem stroju.	

Oznake napak

V primeru nekaterih napak bo pomivalni stroj prikazal oznako napake.

Oznaka	Pomen	Možni razlogi
Signalna lučka za namakanje (Soak) utripa.	Daljši čas dovajanja vode.	Pipa ni povsem odprta; dovod vode je oviran; pritisk vode je prenizek.
Signalna lučka za program Eco utripa.	Izlitje vode.	Eden od elementov pomivalnega stroja pušča.

▲ OPOZORILO!

- Če pride do izlitja vode, zaprite glavni ventil za vodo in pokličite serviserja.
- Če je na dnu kadi pomivalnega stroja voda, ki je ostala od izlitja ali manjšega puščanja vode, je potrebno pred ponovnim zagonom pomivalnega stroja to vodo odstraniti.

Tehnične informacije

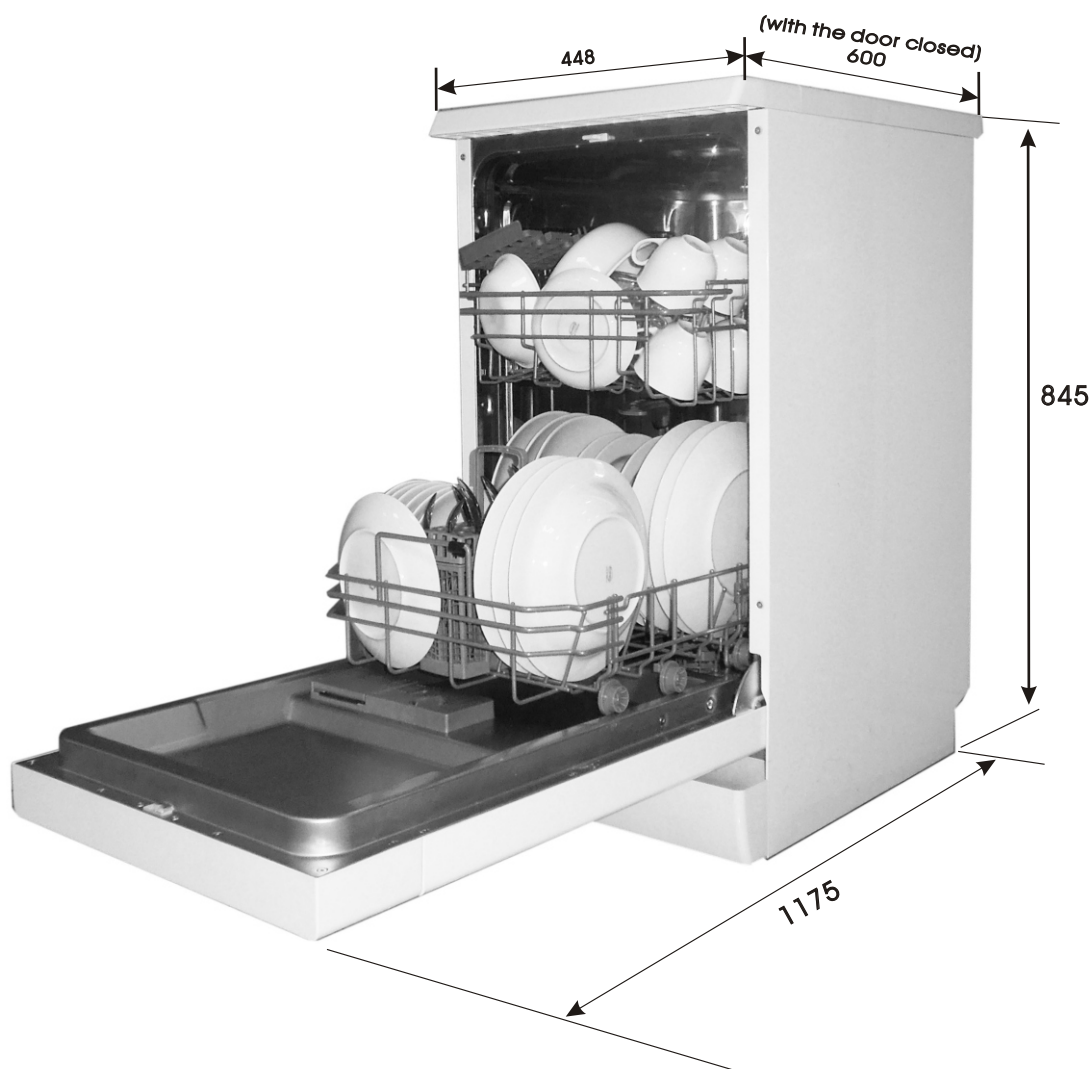

Višina:	845mm
Širina:	448mm
Globina:	600mm
Tlak vode:	0.04-1.0MPa
Napajanje z električno energijo:	glejte napisno tablico.
Capacity:	9 pogrinjkov

Zlaganje posode v skladi z EN50242:

1. Zgornja košara:

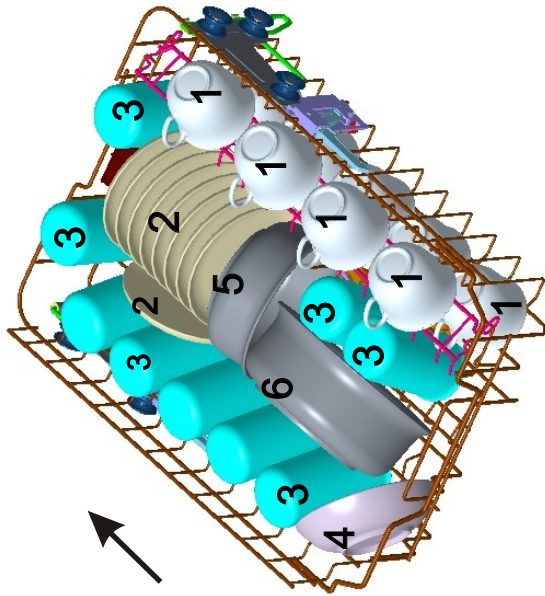

Skodelice



Majhni krožniki



Kozarci



Majhna servirna posoda



Srednje velika servirna posoda



Velika servirna posoda



Posoda za sladico



Krožniki (plitki) za glavno jed



Krožniki za juho



Ovalni pladenj

2 Spodnja košara:

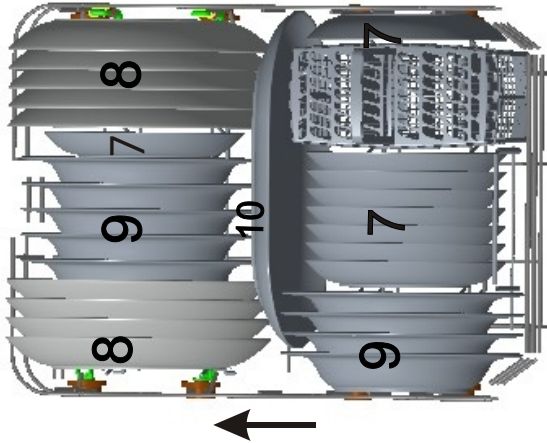

3. Košara s priborom:



1 jušna žlica



5 desertnih žlic



2 vilic



6 servirnih žlic



3 noži



7 servirnih vilic



4 čajne žličke



8 žlic za omako



Informacije o testu za primerljivost so podane v skladu s standardom EN 50242.

Kapaciteta: 9 pogrinjkov

Položaj zgornje košare: spodnji položaj

Program: Eko (okolju prijazno)

Količina dodanega sredstva za izpiranje: 6

Nastavitve naprave za mehčanje: H4

Tehnične Informacije

Informativni list, skladen z Uredbo komisije (EU) št. 1059/2010

Proizvajalec	GORENJE
Oznaka modela	GS52115W,GS52115X
Število standardnih pogrinjkov	9
Razred energetske učinkovitosti 1	A++
Letna poraba energije 2	197 kWh
Poraba energije pri standardnem pomivalnem ciklu	0.69 kWh
Poraba energije Izklopljen način	0.45 W
Poraba energije Način brez izklopa	0.49 W
Letna poraba vode 3	2520 liter
Razred učinkovitosti sušenja 4	A
Pomivalni programi 5	ECO 45°C
Trajanje programa standardnega pomivalnega cikla	185 min
Izpusti hrupa	49 dB(A) re 1 pW
Vgradnja	Samostojni
Možnost vgradnje	Da
Višina	84.5 cm
Širina	44.8 cm
Globina	60 cm
Poraba električne energije	1930 W
Električna napetost/frekvenca	220-240 V~ / 50 Hz
Tlak vode	0.4-10 bar = 0.04-1 MPa

NOTE:

- 1** A+++ (najučinkoviteje) do D (najmanj učinkovito)
- 2** Na osnovi 280 standardnih pomivalnih ciklov s priključkom na hladno vodo in porabo v načinu varčevanja z energijo. Dejanska poraba energije je odvisna od uporabe stroja.
- 3** Na osnovi 280 standardnih pomivalnih ciklov. Dejanska poraba vode je odvisna od uporabe stroja.
- 4** Na lestvici od G (najmanj učinkovito) do A (najučinkoviteje)..
- 5** Pomivalni program je standardni pomivalni program, uporabljen pri izračunu podatkov za energetska označevanje. Namenjen je za pomivanje običajno umazane posode in je glede kombinacije porabe energije ter vode najučinkovitejši program.
V skladu s standardi
 - LVD 2006/95/EC
 - EMC2004/108/EC
 - ErP 2009/125/EC

Priročnik je narejen v skladu s standardi in pravili Evropske Unije.