gorenje⁺

Käyttöohje

GDV674X



SISÄLLYS

OHJELMAPANEELI	2	VIANETSINTÄ	19
TURVALLISUUSOHJEET	3	TIETOJA TESTAUSLAITOKSELLE	23
ENNEN ENSIMMÄISTÄ PESUKERTAA	4	TEKNISET TIEDOT	25
TÄYTÄ ASTIANPESUKONE	6	ASENNUS	26
ASTIANPESUKONEEN KÄYTTÖ	9	HUOLTO	28
ASETUKSET	13	KUIVAUSOHJELMATAULUKKO	29
HOITO JA PUHDISTUS	17	OMAT MUISTIINPANOT	30

OHJELMAPANEELI

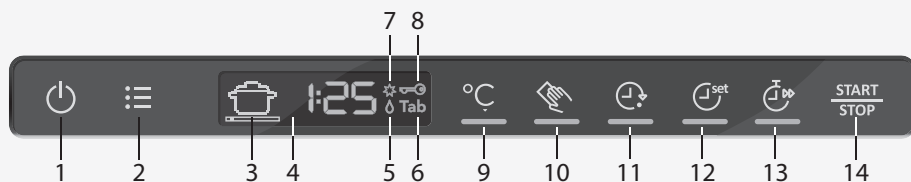

1 Päälle/lepotila	6 Yhdistelmäpesuaine	11 Ajastin
2 Ohjelmanvalitsin	7 Suolan symboli	12 Aseta aika (ohjelmalle Aikaohjelma)
3 Ohjelmasyntoli	8 Lapsilukko (näppäinlukko)	13 Express
4 Näyttö	9 Korkea lämpötila	14 Start/Stop
5 Huuhtelukirkasteen symboli	10 Pitkä kuivaus	

Paneelissa on painikkeet, joiden painaminen vahvistetaan äänisignaalilla (katso luku Asetukset).

HUOM!

- Kahden minuutin kuluttua viimeisestä painikkeen painalluksesta paneelin taustavalaistus kytkeytyy energiansäästötilaan. Aktivoi paneeli sulkemalla ja avaamalla luukku tai painamalla kerran päälle/lepotilakytintä.

TURVALLISUUSOHJEET

YLEISTÄ

- Lue ja säilytä käyttöohje!
- Älä käytä astianpesukonetta mihinkään muuhun kuin tämän käyttöohjeen mukaiseen tarkoitukseen.
- Älä kuormita astianpesukoneen luukkuja tai astiakoreja muilla kuin pestävillä astioilla.
- Älä jätä luukkuja auki, koska se voi aiheuttaa kompastumisvaaran.
- Käytä ainoastaan kotitalousastianpesukoneisiin tarkoitettua koneastianpesuainetta!
- Tätä konetta voivat käyttää 8 vuotta täyttäneet lapset ja henkilöt, joilla on fyysisiä, psyykkisiä tai aistimellisiä rajoitteita tai vähän kokemusta ja tietoa koneesta. Näiden henkilöiden toimintaa koneen parissa on kuitenkin valvottava tai heidät on perehdytettävä koneen käyttämiseen niin, että he ymmärtävät siihen liittyvät vaaratekijät. Lapset eivät saa suorittaa koneen puhdistustöitä ilman valvontaa.
- Lapsia on valvottava, jotta he eivät leiki koneella.
- Vaurioituneen liitäntäjohdon saa vaihtaa vain valtuutettu asentaja.
- Tämä astianpesukone on tarkoitettu kotitalouskäyttöön tai vastaaviin kuten:
 - henkilökunnan keittiöt myymälöissä, toimistoissa tai muissa työympäristöissä.
 - maatilat.
 - hotellien, motellien ja muun tyyppisten majoitusliikkeiden huoneet.
 - bed & breakfast -hotellit.
- Älä laita koneeseen astioita, joissa on liuotinjämiä. Ne voivat aiheuttaa räjähdysvaaran. Astianpesukoneessa ei myöskään saa pestä astioita, joissa on tuhkaa, vahaa tai voiteluaineita.

VAROITUS!

Veitset ja muut terävät esineet pitää asettaa ruokailuvälinekoriin kärki alaspäin tai lappeelleen muihin koreihin.

ASENNUS

Katso luku Asennus.

LASTEN TURVALLISUUS

- Sulje aina luukku ja käynnistä ohjelma heti, kun olet lisännyt pesuaineen.
- Pidä lapset kaukana astianpesukoneesta, kun sen luukku on auki. Koneessa voi olla pesuainejäämiä!
- Älä anna lasten käyttää astianpesukonetta tai leikkiä sillä. Ole erityisen tarkkaavainen silloin, kun koneen luukku on auki.

VAROITUS!

Huolehdi lasten turvallisuudesta - konepesuaine on syövyttävää!

Säilytä pesu- ja huuhteluaineet lasten ulottumattomissa! Jos joku vahingossa nielee konepesuainetta, juota hänelle heti yhdestä kahteen lasillista maitoa tai vettä. Älä yritä oksennuttaa. Ota yhteys lääkäriin! Jos konepesuainetta joutuu silmiin, huuhtelee silmiä runsaalla vedellä vähintään 15 minuuttia.

Aktivoi lapsilukko (näppäinlukko)

Lapsia voidaan estää käynnistämästä konetta aktivoimalla näppäinlukko, katso luku. Asetukset.

TALVISÄILYTYS/KULJETUS

- Säilytä kone tilassa, jossa lämpötila ei pääse laskemaan pakkasen puolelle.
- Vältä pitkiä kuljetusmatkoja pakkasella.
- Kuljeta kone pystyasennossa tai siten, että se lepää takalevyn varassa.

YLITULVIMISSUOJA

Ylitäyttösuoja käynnistää poistopumpun ja sulkee vedenoton, jos vedenpinnan korkeus koneessa ylittää normaalitason. Jos suoja laukeaa, sulje vesihana ja ota yhteys huoltoon.

PUHDISTUS

Käytä luukun reunan puhdistukseen vain kevyesti kostutettua puhdistusliinaa. Älä ruiskuta suihkepullolla! Vesi voi tunkeutua lukkoon ja päästä kosketuksiin sähköosien kanssa.

ENNEN ENSIMMÄISTÄ PESUKERTAA

PAKKAUSMATERIAALIT

Lajittele pakkausmateriaalit jätahuoltomääräyksiä noudattaen.

KÄYTÖSTÄ POISTO

- Kun kone poistetaan käytöstä, se on heti tehtävä toimimattomaksi. Irrota kone sähköverkosta ja katkaise virtajohto mahdollisimman lyhyeksi.
- Koneen valmistuksessa käytetyt kierrätettävät materiaalit on merkitty.
- Kysy paikallisilta jätahuoltoviranomaisilta, mihin käytetyt kodinkoneet toimitetaan kierrätettäväksi asianmukaisesti.

ARVOISA GORENJE+ -ASIAKAS!

Toivomme, että uusi koneesi palvelee sinua vuosikaudet.

Koneessa on useita älykkäitä toimintoja. Saat näistä toiminnoista parhaan mahdollisen hyödyn, kun luet käyttöohjeen ennen koneen käyttöä. Käyttöohjeessa annetaan myös tietoja siitä, miten vähennetään ympäristövaikutuksia.

OHJELMATARRA

Tiettyjen astianpesukoneiden mukana tulee erikieliset ohjelmatarrat. Kiinnitä haluamasi ohjelmatarra luukun yläsivulle.

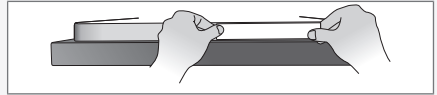

VEDENPEHMENNIN

Hyvän tiskaustuloksen varmistamiseksi astianpesukone tarvitsee pehmeää vettä (vähän kalkkia sisältävä vesi). Kova vesi aiheuttaa sen, että astioihin ja astianpesukoneeseen jää valkoisia kerrostumia.

Veden kovuus ilmaistaan seuraavilla asteikoilla: Saksalainen kovuusasteikko (°dH) ja ranskalainen kovuusasteikko (°fH). Jos veden kovuus on yli 6°dH (9°fH), täytyy käyttää vedenpehennintä. Se tehdään automaattisesti sisäänrakennetulla vedenpehmentimellä. Jotta vedenpehennin toimisi optimaalisesti, sen asetus on säädettävä veden kovuuden mukaiseksi.

Selvitä veden kovuus paikalliselta vesilaitokselta. Kun olet asettanut vedenpehmentimen, annostelee pesuaine ja huuhtelukirkaste ikään kuin vesi olisi pehmeää.

VEDENPEHMENTIMEN ASETTAMINEN

Vedenpehmentimen asettaminen on kuvattu luvussa Asetukset sivulla 15. Muista täyttää suolasäiliö vedenpehmentimen asettamisen jälkeen.

LISÄÄ SUOLAA

Ennen kuin käytät konetta vedenpehmentimen kanssa, suolasäiliöön on lisättävä suolaa. Käytä karkeaa suolaa tai astianpesukoneisiin tarkoitettua erikoissuolaa.

VAROITUS!

Lisää suola juuri ennen astioiden pesua. Ruosteaurioiden välttämiseksi astianpesukone pitää huuhdella heti täytön jälkeen.

Älä kaada konepesuainetta suolasäiliöön. Se aiheuttaa pehmentimen tuhoutumisen!

Tee näin ensimmäisellä kerralla:

- 1 Kierrä kansi auki kuvan mukaisesti.
- 2 Aseta astianpesukoneen mukana toimitettu suppilo säiliön täyttöaukkoon. Kaada ensin säiliöön noin 1 l vettä.
- 3 Täytä sen jälkeen säiliö suolalla (enintään 1,5 kg).
- 4 Pyyhi ylimääräinen suola pois niin, että kannen saa kierrettyä kunnolla kiinni.
- 5 Käynnistä pesuohjelma niin, että koneeseen mahdollisesti jäänyt suola huuhtoutuu pois.

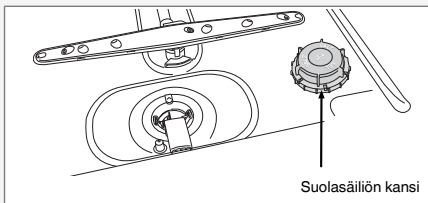

Suolasäiliön kansi



Suolan täyttötarpeen ilmaisin

Kun suola loppuu, näyttöön syttyy yllä oleva symboli.

Kun suola loppuu, avaa kansi ja täytä säiliö suolalla. Vettä tarvitaan vain ensimmäisellä täyttökerralla! Pyyhi puhtaaksi ja kierrä kansi kiinni. Käynnistä pesuohjelma niin, että koneeseen mahdollisesti jäänyt suola huuhtoutuu pois.

HUOM!

Täytön jälkeen saattaa kestää jonkin aikaa, ennen kuin symboli sammuu.

LISÄÄ HUUHTELUKIRKASTETTA

Huuhtelu- ja kirkasteaineen käyttäminen nopeuttaa astioiden kuivumista ja parantaa lopputulosta. Myös

pesutulos on parempi, sillä astiat ovat kirkkaita ja tahrattomia.

- 1 Avaa huuhtelukirkastesäiliön kansi.
- 2 Lisää varovasti huuhtelukirkastetta. Täytä vain niin paljon huuhtelukirkastetta, että nestepinta on max-tasolla.
- 3 Pyyhi mahdollinen huuhtelukirkaste säiliön ympäriltä.
- 4 Sulje kansi kunnolla.

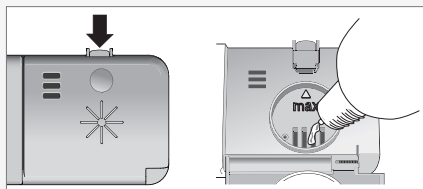

Huuhtelukirkasteen täyttötarpeen ilmaisin

Kun huuhtelukirkaste loppuu, näyttöön syttyy yllä oleva symboli.

HUOM!

Täytön jälkeen saattaa kestää jonkin aikaa, ennen kuin symboli sammuu.

ASETA HUUHTELUKIRKASTEEN ANNOSTUS

Luvussa Asetukset kuvataan, miten huuhtelukirkasteen annostus asetetaan. Huuhtelukirkasteen annostelu voidaan asettaa välille **5**: **0** (Pois) – **5**: **5** (Suuri annostus). (Tehdasasetus: **5**: **5**)

Lisää huuhtelukirkasteen annostusta:

- Jos astioissa on vesitahroja.

Vähennä huuhtelukirkasteen annostusta:

- Jos astioissa on valkoinen/sininen tahmea kalvo.
- Jos astioissa on raitoja.
- Astioihin jää vaahtoa. Jos vesi on erittäin pehmeää, huuhtelukirkastetta voi laimentaa lisäämällä puolet vettä.

TÄYTÄ ASTIANPESUKONE

PESE TALOUDELLISESTI

Pese vain täysiä koneellisia

Siirrä pesua, kunnes kone on täynnä, niin säästät energiaa. Huuhtelee astiat Huuhtelu-ohjelmalla, jos koneesta tulee epämiellyttävää hajua odottaessasi että kone tulisi täyteen.

Pese alemmalla lämpötilalla

Jos astiat eivät ole kovin likaisia, voit tietyissä ohjelmissa valita alemman lämpötilan. Lisätietoa on kohdassa Valitse lisävalinnat luvussa Astianpesukoneen käyttö.

Valitse ohjelma ja lisävalinta Lyhyt kuivaus

Käytä lisävalintaa Lyhyt kuivaus energian säästämiseksi. Saat paremman kuivaustuloksen, kun jätät luukun hieman raolleen ohjelman päätyttyä.

Älä huuhtelee astioita juoksevilla vedellä

Kaavi vain enimmät ruuantähteet pois ennen koneeseen laittoa.

Valitse ympäristön kannalta turvallinen pesuaine

Tutustu pakkauksen ympäristöselosteeseen!

Liitä kylmään veteen...

Jos lämmität talosi öljyllä tai sähköllä.

Liitä kuumaan veteen (maks. 70 °C)...

Jos lämmität talosi esimerkiksi kaukolämmöllä, aurinkokennoilla tai maalämpöpumpulla. Kuumaa vettä käyttämällä voit lyhentää pesuaikaa ja pienentää koneen sähkönkulutusta.

HERKÄSTI VAHINGOITTUVAT ASTIAT

Kaikki astiat ja ruokailuvälineet eivät kestä konepesua. Tähän voivat vaikuttaa monet tekijät. Tietyt materiaalit eivät kestä kuumuutta, ja toiset taas eivät siedä konepesuainetta.

Herkästi vahingoittuvat koristeet

Posliinia, jonka koristeet on tehty lasituksen pinnalle (tuntuu kosketettaessa karhealta), ei pidä pestä astianpesukoneessa.

Kristalli/lasi

Aseta astiat niin, etteivät ne kolhi toisiaan. Käytä lyhyttä ohjelmaa, jossa on alin mahdollinen pesulämpötila. Valitse Lyhyt kuivaus. Antiikkiastioita

ja muita herkästi vahingoittuvia esineitä ei pidä pestä astianpesukoneessa.

Jos laseja pestään koneella korkeissa lämpötiloissa, niihin voi ajan mittaan kehittyä harmaa pinta, jota ei saa pois. Pese hienot lasit alhaisessa lämpötilassa pienellä pesuainemäärällä.

Hopea

Ruostumattomasta teräksestä valmistetut ja hopeiset esineet eivät saa koskettaa toisiaan, koska hopea voi tällöin värjäytyä.

Liimatuilla kahvoilla varustetut ruokailuvälineet

Eräät liimatyypit eivät kestä konepesua. Kahvat voivat tällöin irrota.

Puu

Puuesineitä saa pestä koneellisesti vain, jos niissä on konepesua koskeva merkintä.

Alumiini

Alumiini voi tummentua konepesussa. Hyvälaatuiset alumiinikattilat voidaan kuitenkin pestä koneellisesti, vaikka niiden kiilto saattaa hieman kärsiä tästä.

Muoviastiat

Vältä pesemästä muoviasiatioita, jotka eivät kestä korkeita lämpötiloja.

ASTIANPESUKONEEN KORIT

Astianpesukoneessa on työvälinekori, yläkori ja ruokailuvälinekorilla varustettu alakori.

Korien ulkoasu voi vaihdella astianpesukoneen mallin mukaan.

TYÖVÄLINKORI

Työvälinekorissa on tilaa aterimille, kauhoille, vispilöille, tarjoiluvälineille ja vastaaville.

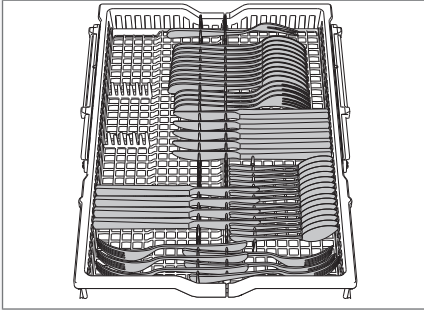

Työvälinekorin nostaminen

- 1 Vedä työvälinekori ulos.
- 2 Voit nostaa työvälinekoria vetämällä ulos kaksi lukituskahvaa kummallakin puolella.

Työvälinekorin laskeminen

- 1 Vedä työvälinekori ulos.
- 2 Voit laskea yläkoria työntämällä molemmilla puolilla olevat kaksi lukituskahvaa alas- ja taaksepäin.

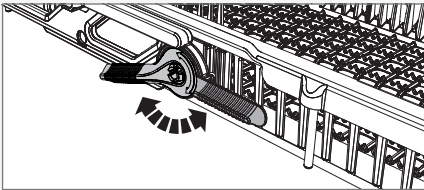

YLÄKORI

Aseta lasit, kupit, kulhot, pikkulautaset ja vadit yläkoriin. Käännä aina likaiset pinnat sisään- ja alaspäin! Aseta viinilasit viinilasihyllylle ja veitset oikealla olevaan veitselineeseen, jos sellainen on.

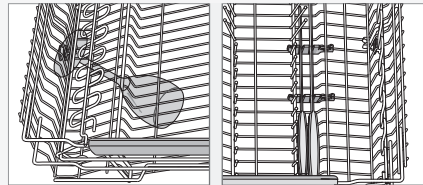
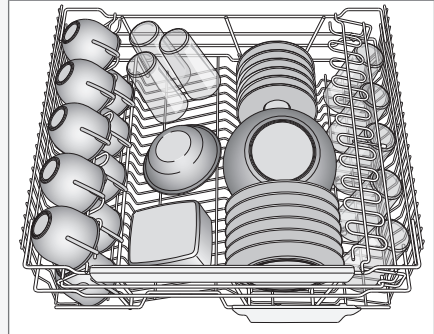

ALAKORI

Aseta lautaset, pikkulautaset, tarjoiluvadit, kattilat ja ruokailuvälineet (ruokailuvälinekorissa) alakoriin.

Aseta kattilat alakorin takaosaan oikealle, jolloin voit hyödyntää tämäntyyppisille astioille tarkoitettua kahden taemman suihkusuihtimen pesutehon parhaiten.

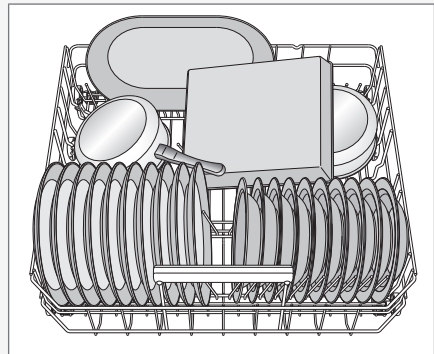

Tapit

Kaada lautastuet alas kattiloita pestessä. Vapauta lautastuet painamalla kiinnikettä sisäänpäin ennen asennon säätämistä.

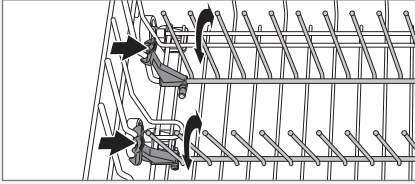

Suurien lautasten peseminen

Saat alakoriin sopivasti tilaa yli 25 cm cm lautasia varten siirtämällä kaadettavat lautastuet kiinnikkeineen leveämmälle.

RUOKAILUVÄLINEKORI

Aseta ruokailuvälineet koriin kahva alaspäin (ei koske teräviä veitsiä) ja mahdollisimman väljästi. Varmista, että lusikoiden pesät eivät ole sisäkkäin.

Aseta ruokailuvälinekori alakorin keskiosaan, jotta voit parhaiten hyödyntää ainutlaatuisen ruokailuvälinekorille tarkoitetun suihkusuuttimen pesutehon.

VAROITUS!

Veitset ja muut terävät esineet pitää asettaa ruokailuvälinekoriin kärki alaspäin tai lappeelleen muihin koreihin.

Kallistettava luukku pikkuesineille

Ruokailuvälinekorissa on keskellä avattava kansi pienille tai kapeille esineille, kuten sähkövatkaimen vispilöille.

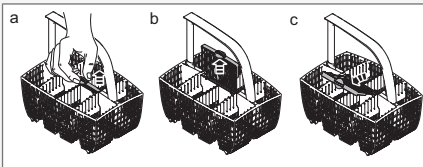

Kannellinen ruokailuvälinekori

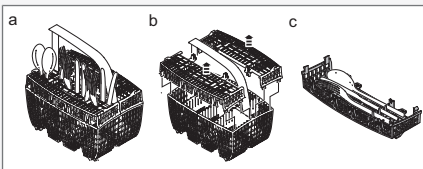

Ruokailuvälinekorin kannen paikka (yläkorissa)

Ruokailuvälinekorin kansi voidaan irrottaa ja asettaa yläkoriin ylimääräiseksi ruokailuvälinekoriksi, katso alla olevat kuvat.

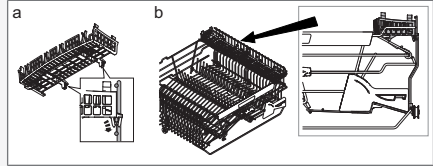

HUOM!

Varmista, että suihkuvarret pääsevät pyörimään vapaasti.

ASTIANPESUKONEEN KÄYTTÖ

ANNOSTELE ASTIANPESUAINE

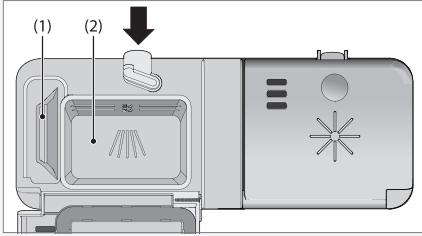

- 1 Esipesuainelokero
- 2 Pesuainelokero

Pesuaine on annosteltava veden kovuuden mukaan.

Noudata pesuainepakkauksen annosteluohjeita. Koska koneessasi on vedenpehmentin, annostele pesuaine ja huuhtelukirkaste ikään kuin vesi olisi pehmeää.

Pesuaineen yliannostus voi heikentää pesutulosta ja lisätä ympäristön kuormitusta.

Kaada pesuaine pesuainelokeroon. Koneessa on erilliset lokerot esipesulle ja varsinaiselle pesulle. Jos käytät jauhemaista tai nestemäistä konepesuainetta, annostele pieni osa pesuaineesta esipesulokeroon. Käännä pesuainevalmistajan puoleen, jos sinulla on kysyttävää pesuaineesta.

VAROITUS!

Huolehdi lasten turvallisuudesta - konepesuaine on syövyttävää!

HUOM!

Käytä ainoastaan konepesuainetta! Tavallista astianpesuainetta ei voi käyttää, koska vaahdonmuodostus haittaa koneen toimintaa.

Pesuainetabletit

Jaa tabletit kahtia, jos annostelijan kansi on vaikea sulkea. Pesuainetta ei ehkä annostella oikein, jos kansi on tiukassa eikä avaudu oikein.

HUOM!

Pesuainetabletteja ei tulisi käyttää lyhyiden ohjelmien kanssa (alle 75 minuuttia). Käytä silloin konepesujauhetta tai -nestettä.

Yhdistelmäpesuaineet (esim. 3 in 1)

Lue huolellisesti näiden tuotteiden ohjeet. Jos jotain jää epäselväksi, ota yhteyttä pesuaineen valmistajaan.

Luvussa Asetukset kuvataan, kuinka voit ottaa käyttöön toiminnon TAB (3in1/Yhdistelmäpesuaine). Huomaa, että suolasäiliöön on lisättävä suolaa. Jos et ole tyytyväinen pesu- ja kuivaustulokseen, ota toiminto TAB (3in1/Yhdistelmäpesuaine) pois käytöstä ja lisää suolaa, astianpesuainetta ja huuhtelu- ja kirkasteainetta. Katso luku Ennen ensimmäistä pesukertaa.



PÄÄLLE/LEPOTILA

Paina päälle/lepotilakytkintä, kunnes näyttö syttyy.

VALITSE OHJELMA

Paina ohjelmanvalitsinta kerran tai useampia kertoja, kunnes haluttu ohjelmasyntä näkyy näytössä.

Auto Automaattipesu

Astianpesukone tunnistaa astioiden likaantumistasen ja sovittaa vedenkulutuksen ja lämpötilan sen mukaan. Asennuksen jälkeen ohjelmaa pitää käyttää viisi kertaa ennen kuin se on mukautunut ja tuottaa parhaan tuloksen.



Aikaohjelma

Ohjelma mukautuu annettuun keston tai päättymisaikaan. Tämä ohjelman yhteydessä on tärkeää valita aika astioiden likaisuuden mukaan.



0:30-1:15 Kevyesti likaantunut



1:30-2:00 Normaalisti likaantunut



2:15-3:00 Voimakkaasti likaantunut

Ohjelma-ajan asettaminen on selostettu luvussa Valitse lisävalinnat.



Tehopesu

Ohjelma hyvin likaisille astioille, esim. kattiloille, padoille ja gratiinivoille. Ellei kone täyty näistä astioista, voit laittaa koneeseen lautasia ym.



Normaalipesu

Tehokas perusohjelma kuivuneiden astioiden pesuun, mutta sitä ei ole tarkoitettu kiinnipalaneen ruuan irrottamiseen esim. gratiinivoista. Huuhteluteho on suurempi ja siksi se kestää hieman kauemmin kuin Päivittäispesu.



Päivittäispesu

Tämäkin ohjelma on tehokas perusohjelma kuivuneiden astioiden pesuun, mutta sitä ei ole tarkoitettu kiinnipalaneen ruuan irrottamiseen esim. gratiinivoista.



Pikapesu

Ohjelmaa käytetään vähemmän likaantuneiden lasi- ja posliiniasioiden, esimerkiksi kahvikuppien, pesuun.

Hyg

Hygieniapesu

Tämä ohjelma sopii erityisesti erittäin hyvää hygieniavaataville astioille, kuten tuttipulloille ja leikkuulaudoille. Varsinaisen pesun ja viimeisen huuhtelun lämpötila on korkea.



Hienopesu

Jos astiat eivät ole kovin likaisia, voit valita Hienopesu-ohjelman. Ohjelma on tarkoitettu lasien ja posliiniasioiden pesuun heti käytön jälkeen, jolloin pesun ei tarvitse olla tehokas.

Ohjelma arkojen astioiden pesuun. Valitse Lyhyt kuivaus, jos haluat olla erityisen varovainen. Lue myös kappale Herkästi vahingoittuvat astiat luvussa Täytä astianpesukone.

Eco

Ekopesu

Tämä ohjelma on tarkoitettu kevyesti likaantuneiden astioiden pesuun. Se on tehokkain ohjelma yhdistetystä energian- ja vedenkulutuksesta puhuttaessa.

Lisävalinta Korkea lämpötila täytyy valita, jotta saadaan valittua energiamerkinnän perusteena oleva ohjelma.



Pesu yläkorissa

Voit käyttää tätä ohjelmaa, jos olet laittanut vain yläkoriin pestäviä kupari- ja lasiastioita. Alakoriin voi laittaa kevyesti likaantuneita astioita.



Pesu alakorissa

Voit käyttää tätä ohjelmaa, jos olet laittanut vain alakoriin pestäviä lautasia ja ruokailuvälineitä. Yläkoriin voi laittaa kevyesti likaantuneita astioita.



Huuhtelu

Käytetään astioiden huuhteluun silloin, kun odotetaan, että kone tulisi täyteen.

VALITSE LISÄVALINNAT

Valitse lisävalinta painamalla haluttua lisävalintapainiketta. Painikkeen alla oleva alue syttyy, kun lisävalinta on aktivoitu. Käytettävissä olevat lisävalinnat vaihtelevat ohjelmittain. Kun olet käynnistänyt ohjelman, tekemäsi lisävalinnat tallennetaan seuraavaan kertaan kun valitset saman ohjelman. Poikkeuksena lisävalinta Ajastin.



Korkea lämpötila

Aktivoi tämä lisävalinta, jos haluat parantaa tiskaustulosta. Kone käyttää silloin korkeampaa lämpötilaa varsinaisessa pesussa. Lisävalintaa ei voi aktivoida, jos lisävalinta Express on valittu.

Jos haluat matalamman lämpötilan, paina uudelleen niin, että painikkeen alla oleva symboli sammuu.

Lämpötila vaihtuu seuraavasti:

	Tehopesu:	60 °C / 70 °C
	Normaalipesu:	60 °C / 65 °C
	Päivittäispesu:	60 °C / 65 °C
	Pikapesu:	30 °C / 60 °C
	Hienopesu:	40 °C / 50 °C
	Ekopesu:	50 °C / 54 °C
	Pesu yläkorissa:	55 °C / 65 °C
	Pesu alakorissa:	55 °C / 65 °C



Pitkä kuivaus

Lisävalinta Pitkä kuivausparantaa kuivaustulosta, sillä se nostaa viimeisen huuhtelun lämpötilaa ja pidentää kuivausjaksoa. Se lisää hieman koneen energiankulutusta. Lisävalinnan voi valita kaikkiin ohjelmiin ohjelmia Aikaohjelma, Hygieniapesu ja Huuhtelu lukuun ottamatta. Lisävalintaa ei valita, jos lisävalinta Express on valittu.

Jos haluat ohjelman Lyhyt kuivaus, paina uudelleen niin, että painikkeen alla oleva symboli sammuu.



Ajastin

Kun valitaan Ajastin, kone käynnistyy 1-24 tunnin kuluttua painikkeen Start/Stop painamisesta.

- 1 Aktivoi Ajastin painamalla painiketta kerran. Aseta siirtoaika painamalla toistuvasti lisävalintapainiketta tai pitämällä se painettuna.
- 2 Paina Start/Stop-painiketta, ajastin laskee alaspäin tunti kerrallaan ja kone käynnistyy valitun ajan kuluttua.

Voit keskeyttää lisävalinnan Ajastin pitämällä Start/Stop-painiketta painettuna kolmen sekunnin ajan.

HUOM!

Muista painaa painiketta Start/Stop, jotta ohjelma käynnistyyisi.



Aseta aika

Aseta Aikaohjelma-ohjelman aika painamalla toistuvasti lisävalintapainiketta tai pitämällä se painettuna. Voit valita ohjelman pituudeksi 30 minuuttia – 3 tuntia.



Express

Lisävalinta lyhentää ohjelma-aikaa, mutta suurentaa energian ja veden kulutusta. Lisävalintaa voi käyttää ohjelmissa Tehopesu, Normaalipesu, Päivittäispesu, Pesu yläkorissa ja Pesu alakorissa.

ASTIANPESUKONEEN KÄYNNISTÄMINEN

Paina ja pidä Start/Stop painettuna, kunnes näytössä näkyy (luukku auki -symboli).

Tämä ilmaisee, että astianpesukone voidaan käynnistää. Sulje luukku huolellisesti, sillä muuten kone ei käynnisty.

HUOM!

Ellei konetta käynnistetä 2 minuutin sisällä viimeisestä painikkeen painalluksesta, näytössä näytetään viimeinen käytetty ohjelma.

JÄLJELLÄ OLEVA AIKA

Kun olet valinnut ohjelman ja lisävalinnat, näyttöön ilmestyy ohjelman kesto edellisellä kerralla. Jäljellä oleva aika päivitetään viimeisen huuhteluveden lämmityksen jälkeen.

Aika voi vaihdella jonkin verran pesukerrasta toiseen tuloveden lämpötilan, astioiden määrän, ympäristön lämpötilan yms. mukaan.

HUOM!

Jäljellä olevan ajan näyttö saattaa ensimmäisellä käyttökerralla olla kullakin ohjelmalla hieman harhaanjohtava, koska kone arvioi ajan. Kyseisen ohjelman toisella ajokerralla kone lähtee ajasta, jonka ohjelman suorittaminen kesti edellisellä kerralla.

MERKKIVALO

Koneen alaosassa oleva merkkivalo ilmaisee koneen tilan 3 eri värillä. Säädä merkkivalon näkyvyyttä siirtämällä läpinäkyvää muovilevyä sisään tai ulos.



Sininen

Täytä lisää. Ohjelma on käynnistynyt mutta voit edelleen täyttää lisää astioita.

Punainen

Älä täytä. Älä täytä enempää astioita (pesutulos saattaa heikentyä).

Vilkuva punainen

Ilmaisee vian. Lisätietoa on luvussa Vianetsintä.

Vihreä

Tyhjennä kone. Ohjelma on valmis. Taustavalo kahden tunnin kuluttua.

JOS HALUAT KESKEYTTÄÄ TAI VAIHTAA OHJELMAN

Avaa luukku, pidä Start/Stop-painike painettuna kolmen sekunnin ajan, jos haluat vaihtaa ohjelmaa koneen käynnistämisen jälkeen. Täytä uutta pesuainetta, jos annostelijan pesuainelokero on avautunut. Valitse sitten uusi ohjelma, paina Start/Stop-painiketta ja sulje luukku.

HALUATKO LISÄTÄ ASTIOITA KONEESEEN?

Avaa luukku. Astianpesukone pysähtyy automaattisesti. Lisää astiat koneeseen ja sulje luukku, jolloin kone jatkaa ohjelmaa siitä, mihin se jäi.

JOS ASTIANPESUKONE PYSÄYTETÄÄN PÄÄLLE/LEPOTILAKYTKIMESTÄ TAI SÄHKÖKATKOSEN YHTEYDESSÄ

Jos ohjelma ei ole ehtinyt päättyä, keskeytynyt ohjelma jatkuu, kun virta jälleen kytkeytyy.

HUOM!

Jos virta katkaistaan tai jos luukku on auki 2 minuuttia kuivauksen aikana, ohjelma keskeytyy.

PESUOHJELMAN PÄÄTTYTTYÄ

Kun ohjelma on päättynyt ja luukku avattu, näytössä näkyy "End".

Ohjelman päättyminen ilmoitetaan myös lyhyellä äänisignaalilla. Luvussa Asetukset selostetaan miten voit muuttaa tätä toimintoa.

Lisäksi ohjelman päättyminen näytetään valosignaalilla. Lisätietoa on kohdassa Merkkivalo luvussa Astianpesukoneen käyttö.

Kun astianpesukone ei ole käynnissä, koneessa on vain lepovirta. Sulje aina vesihana käytön jälkeen.

ASETUKSET

NÄIN AVAAT ASETUSVALIKON:



1. Avaa ensin luukku. Sammuta astianpesukone painamalla ja pitämällä päälle/lepotilapainike painettuna. Vapauta painike.
2. Paina päälle/lepotilakytkintä, kunnes näyttö syttyy.
3. Paina viiden sekunnin sisällä samanaikaisesti painikkeita ohjelmanvalitsin ja Pitkä kuivaus ja pidä ne painettuna.
4. Vapauta painikkeet, kun näytössä näkyy  SET.

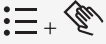





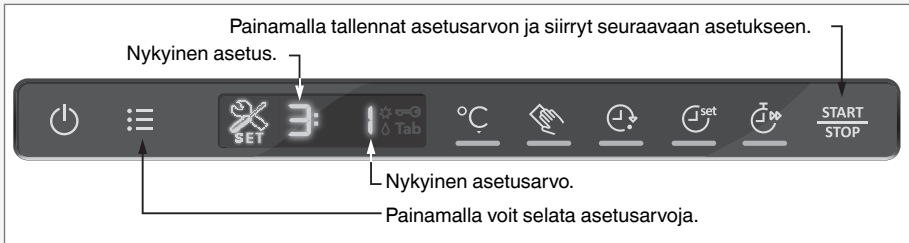





VINKKI!













































Paina tarkalleen symbolien kohdalta, jotta et samalla koskettaisi ja aktivoisi jotain muuta painiketta. Kokeile uudelleen, jos et onnistu ensimmäisellä kerralla avaamaan asetusvalikkoa.



VOIT NYT TEHDÄ SEURAAVAT ASETUKSET:

Painallus	Vaihtoehto	Asetus	Kuvaus
	<ul style="list-style-type: none"> ☐ (Pois) ! (Päälle) 	Lapsilukko (näppäinlukko)	<p>Lapsia voidaan estää käynnistämättä konetta aktivoimalla lapsilukko (näppäinlukko).</p> <p>Deaktivoi painikelukko tilapäisesti astianpesukoneen käynnistystä varten painamalla samanaikaisesti Korkea lämpötila ja Pitkä kuivaus-painikkeita. Painikelukko aktivoituu automaattisesti 2 minuutin kuluttua.</p> 
START STOP 	Painamalla Start/Stop tallennat asetusarvon ja siirryt seuraavaan asetukseen. Ellei halua tehdä useampia asetuksia, siirry koko asetusvalikon läpi painamalla painamalla toistuvasti Start/Stop.		

Painallus	Vaihtoehto	Asetus	Kuvaus
	2: 0 (Pois)	Äänimerkin voi- makkuus	Astianpesukone ilmoittaa äänimerkillä, kun ohjelma on valmis tai kun on ilmennyt vika.
	2: 1 (Matala)		
	2: 2		
	2: 3		
	2: 4 (Korkea)		
START STOP 	Painamalla Start/Stop tallennat asetusarvon ja siirryt seuraavaan asetukseen.		
	3: 0 (Pois)	Painikeäänet	Ääni vahvistaa painikkeen painamisen.
	3: 1 (Matala)		
	3: 2		
	3: 3		
	3: 4 (Korkea)		
START STOP 	Painamalla Start/Stop tallennat asetusarvon ja siirryt seuraavaan asetukseen.		
	S:- 1 (Matala)	LCD-näytön kontrasti	Paneelin näytön kontrastin säätäminen.
	S: 0		
	S: 1		
	S: 2		
	S: 3 (Korkea)		
START STOP 	Painamalla Start/Stop tallennat asetusarvon ja siirryt seuraavaan asetukseen.		
	6: 0 (Pois)	Huuhtelukirkaste	Huuhtelukirkasteen annostuksen säätäminen
	6: 1 (Pieni annostus)		
	6: 2		
	6: 3		
	6: 4		
	6: 5		
	6: 6 (Suuri annostus)		
START STOP 	Painamalla Start/Stop tallennat asetusarvon ja siirryt seuraavaan asetukseen.		

Painallus	Vaihtoehto	Asetus	Kuvaus																																	
	 (Pois)	CombiTab (3 in 1/ Yhdistelmäaine)	Aktivoi tämä lisävalinta käyttäessäsi nk. yhdistelmäainetta kuten 3 in 1. Pesuohjelma säädetään automaattisesti niin, että pesu- ja kuivaustulos on aina mahdollisimman hyvä. Kun poistat lisävalinnan käytöstä, kone palaa normaaliin toimintaan kaikilla ohjelmilla. Kun lisävalinta on aktivoitu, huuhtelu- ja kirkastusainetta ei tarvitse täyttää, koska lisävalinta sulkee huuhtelu- ja kirkastusaineen annostelun. Se vähentää myös suolan annostelua vedenpehmentimessä. Huomaa, että suolasäiliöön on lisättävä suolaa.																																	
	 (Päälle)																																			
START STOP 	Painamalla Start/Stop tallennat asetusarvon ja siirryt seuraavaan asetukseen.																																			
	 (Pehmeä vesi)	Veden kovuus	Vedenpehmentimen asettaminen. Hae asetusarvo alla olevasta vedenkovuustaulukosta.																																	
	 1																																			
	 2																																			
	 3																																			
	 4																																			
	 5																																			
	 6																																			
	 7																																			
	 8																																			
	 (Kova vesi)																																			
			<table border="1"> <thead> <tr> <th>dH</th> <th>°fH</th> <th></th> </tr> </thead> <tbody> <tr> <td>0-5</td> <td>0-9</td> <td> 0</td> </tr> <tr> <td>6-8</td> <td>10-14</td> <td> 1</td> </tr> <tr> <td>9-11</td> <td>15-20</td> <td> 2</td> </tr> <tr> <td>12-14</td> <td>21-25</td> <td> 3</td> </tr> <tr> <td>15-19</td> <td>26-34</td> <td> 4</td> </tr> <tr> <td>20-24</td> <td>35-43</td> <td> 5</td> </tr> <tr> <td>25-29</td> <td>44-52</td> <td> 6</td> </tr> <tr> <td>30-39</td> <td>53-70</td> <td> 7</td> </tr> <tr> <td>40-49</td> <td>71-88</td> <td> 8</td> </tr> <tr> <td>50+</td> <td>89+</td> <td> 9</td> </tr> </tbody> </table>	dH	°fH		0-5	0-9	 0	6-8	10-14	 1	9-11	15-20	 2	12-14	21-25	 3	15-19	26-34	 4	20-24	35-43	 5	25-29	44-52	 6	30-39	53-70	 7	40-49	71-88	 8	50+	89+	 9
dH	°fH																																			
0-5	0-9	 0																																		
6-8	10-14	 1																																		
9-11	15-20	 2																																		
12-14	21-25	 3																																		
15-19	26-34	 4																																		
20-24	35-43	 5																																		
25-29	44-52	 6																																		
30-39	53-70	 7																																		
40-49	71-88	 8																																		
50+	89+	 9																																		

Painallus	Vaihtoehto	Asetus	Kuvaus
START STOP 			Poistu asetusvalikosta painamalla Start/Stop.

HOITO JA PUHDISTUS

KARKEASIIVILÄ

Karkeasiivilään keräytyvät suurehkot ruuantähteet, jotka eivät sellaisenaan mahdu poistopumppuun. Tyhjennä karkeasiivilä tarvittaessa.

- 1 Nosta karkeasiivilä suoraan ylös.
- 2 Tyhjennä karkeasiivilä. Muista laittaa se takaisin paikalleen!

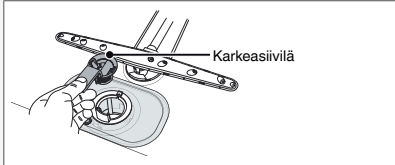

HIENOSIIVILÄ

Hienosiivilään keräytyvä aines huuhtoutuu automaattisesti pesun yhteydessä. Hienosiivilä on kuitenkin puhdistettava useampia kertoja vuodessa.

- 1 Kierrä kahvaa yksi kierros vastapäivään.

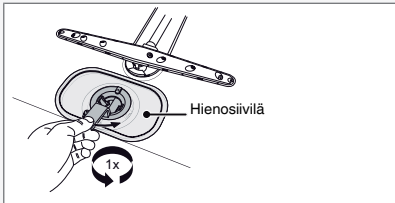

- 2 Nosta putkiosa suoraan ylös. Irrota karkeasiivilä putkiosan puhdistusta varten.
- 3 Irrota ja puhdista hienosiivilä.
- 4 Asenna päinvastaisessa järjestyksessä. Varmista, että siivilän reunat ovat tiiviisti alustaa vasten.

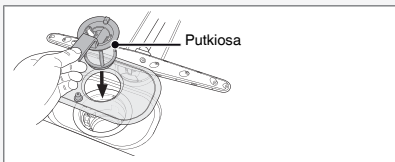

- 5 Lukitse siivilä kiertämällä kahvaa kierros myötäpäivään. Kahvan pitää osoittaa luukkuä kohti.

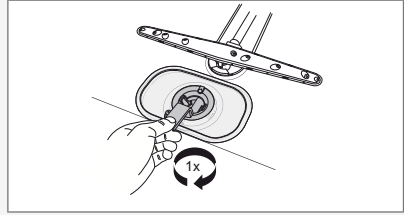

HUOM!

Astianpesukonetta ei saa käyttää ilman siivilöitä!

Pesutulos voi heikentyä, jos karkeasiivilä ei ole oikein asennettu.

POISTOPUMPPU

Pumppuun pääsee käsiksi koneen sisäpuolelta.

- 1 Katkaise koneen virransyöttö irrottamalla pistotulppa pistorasiasta!
- 2 Irrota karkeasiivilä ja putkiosa.
- 3 Irrota pohjakaivon vasemmassa reunassa oleva pieni keltainen sovite (katso kuva alla).

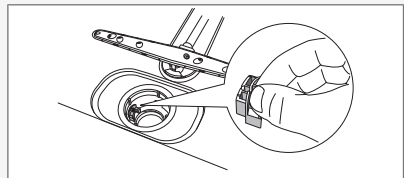

- 4 Työntämällä sormen aukkoon voit pyörittää pumppua ja poistaa mahdollisen tukoksen.

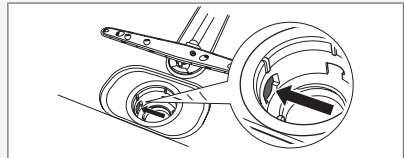

- 5 Kiinnitä sovite ja siivilät takaisin paikoilleen.
- 6 Kytke pistotulppa pistorasiaan.

Ellei konetta voi kuitenkaan käynnistää ja siitä kuuluu suriseva ääni, yliluvimissuoja on aktivoitunut.

- Sulje vesihana.
- Irrota pistotulppa pistorasiasta.
- Soita huoltoon.

HUOM!

Muista asentaa sovitte takaisin paikalleen.

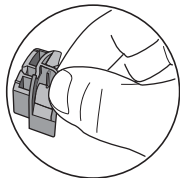

SUIHKUVARRET

Suihkuvarsien reiät ja laakeroinnit saattavat toisinaan tukkeutua. Poista tukos neulalla tai vastaavalla työkalulla. Suihkuvarsiissa on reiät myös alapuolella.

Voit irrottaa suihkuvarret puhdistamisen helpottamiseksi. Muista kiertää ne lopuksi takaisin huolellisesti.

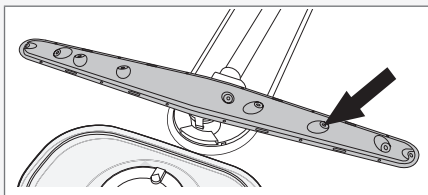

Alempi suihkuvarsi

- Irrota alempi suihkuvarsi nostamalla se suoraan ylös.

Ylempi suihkuvarsi

- Ylemmän suihkuvarren irrotusta varten on yläkori otettava irti. Vedä yläkori ulos ja käännä molempien kiskojen korinvaste ulospäin (ks. kuva). Kori voidaan nyt ottaa pois.

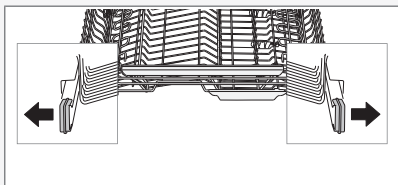

- Irrota ylempi suihkuvarsi nostamalla se suoraan ylös.

Yläsuihkuvarsi

- Yläsuihkuvarren irrotusta varten yläkori on otettava pois. Katso luku Ylempi suihkuvarsi.
- Vedä työvälinekori ulos. Paina yläsuihkuvartta ylöspäin ja irrota se kiertämällä suihkuvarren laakeria vastapäivään.

LUUKKU

Käytä luukun reunan puhdistukseen vain kevyesti kostutettua pyyhettä, jossa voi olla vähän puhdistusainetta.

VAROITUS!

Älä ruiskuta vettä tai puhdistusainetta suihkepullolla tai vastaavalla luukun lukon läheisyyteen. Muuten luukun lukkoon voi päästä vettä, joka voi joutua kosketuksiin sähköosien kanssa.

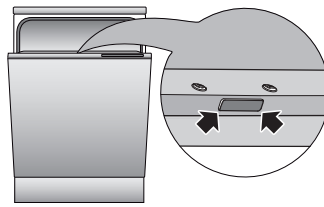

KALKKIKERROSTUMAT

Koneen sisäpuoli on valmistettu ruostumattomasta teräksestä ja se puhdistuu normaalin käytön yhteydessä. Jos vesijohtoverkon vesi on kalkkipitoista (kovaa), koneeseen voi muodostua kalkkikerrostumia. Annostele tällöin pesuainelokeroon kaksi ruokalusikallista sitruunahappoa ja pese tyhjä koneellinen Normaali-pesu-ohjelmalla korkealla lämpötilalla.

OHJELMAPANEELI

Pidä painikkeet puhtaina liasta ja rasvasta. Pyyhi ne kuivalla tai kostealla liinalla. Älä käytä puhdistusaineita – ne voivat naarmuttaa pinnan. Sammuta astianpesukone päälle/lepotilakytkimestä painikkeiden puhdistuksen ajaksi tahattomien painallusten välttämiseksi.

VIANETSINTÄ

Näyttö	Vian tyyppi	Toimenpide
F: 10	Ylitäyttö ¹⁾	Soita huoltoon.
F: 11	Vedenpoistohäiriö ¹⁾	Katso "Koneeseen jää vettä" taulukossa alla.
F: 12	Vedenottohäiriö ¹⁾	Varmista, että vesihana on auki.
F:40	Vuoto tuloventtiilissä ¹⁾	Sulje vesihana ja soita huoltoon.

¹⁾ Sammuta kone päälle/lepotilakytimestä ja kytke se sitten uudelleen päälle virheilmoituksen poistamiseksi.

Ongelma	Mahdollisia syitä	Toimenpiteet
Astiat jäävät likaisiksi.	Suihkuvarret eivät pyöri.	Nosta suihkuvarret pois ja puhdistata. Tarkasta, etteivät astiat ole suihkuvarsien tiellä.
	Pesuaine vanhaa. Pesuaine on tuoretavaraa.	Vältä suurpakkauksia.
	Pesuaineen virheellinen annostelu.	Annostele veden kovuuden mukaan. Suuri ali- tai yliannostelu huonontaa pesutulosta.
	Pesuojelma ei ole tarpeeksi tehokas.	Valitse korkeampi lämpötila tai tehokkaampi ohjelma.
	Kone täytetty väärin.	Älä peitä posliinia suurilla kulhoilla tai vastaavilla. Vältä korkeiden lasien laittamista korien nurkkiin.
	Lasit ja kupit ovat kaatuneet pesun aikana.	Asettele astiat tukevasti.
	Siivilä ei ole oikeassa asennossa.	Kierrä siivilä paikalleen. Katso luku Hoito ja puhdistus.

Ongelma	Mahdollisia syitä	Toimenpiteet
Astioihin jää läikkiä tai kalvo.	Pehmentimestä vuotaa suolaa.	Tarkista, että suolasäiliön kansi on kunnolla kiinni. Muussa tapauksessa soita huoltoon.
	Vedenpehennin asetettu väärin.	Katso luku Asetukset.
	Virheellinen huuhtelukirkasteen annostus.	Katso luku Ennen ensimmäistä pesukertaa ja Asetukset.
	Suolasäiliö tyhjä.	Lisää suolaa. Katso luku Ennen ensimmäistä pesukertaa.
	Käytössä on 3in I/Yhdistelmäpesuaine ja asetus TAB (3in I/Yhdistelmäpesuaine) on aktivoitu.	Ota asetus TAB (3in I/Yhdistelmäpesuaine) pois päältä ja lisää suolaa sekä huuhtelu- ja kirkasteainetta.
	Liian korkea lämpötila ja/tai pesuaineen liika-annostus voi aiheuttaa nk. etsaantumista (kristalli)laseissa. Tätä ei valitettavasti voida korjata, ainoastaan ehkäistä!	Pese (kristalli)lasi matalassa lämpötilassa ja annostele pesuainetta varovasti. Ota yhteyttä pesuaineen valmistajaan.
Astioihin jää valkoinen/sininen tahmea kalvo.	Huuhtelukirkasteen annostus liian suuri.	Vähennä annostusta. Katso luvut Ennen ensimmäistä pesukertaa ja Asetukset. Jos vesi on erittäin pehmeää, huuhtelukirkastetta voi laimentaa lisäämällä puolet vettä.
Läikkiä ruostumattomassa teräksestä tai hopeassa.	Tietyt ruoka-aineet kuten sinappi, majoneesi, sitruuna, etikka, suola ja salaatikastikkeet voivat aiheuttaa läikkiä ruostumattomaan teräkseen, jos ne jäävät kiinni pitkäksi aikaa.	Huuhtele tällaiset ruuantähteet, jos et käynnistä astianpesukonetta heti. Käytä mieluusti Huuhtelu-ohjelmaa.
	Ruostumaton teräs aiheuttaa aina läikkiä hopeaesineisiin, jos nämä materiaalit joutuvat kosketuksiin pesun aikana. Myös alumiini voi aiheuttaa läikkiä muihin astioihin.	Ruostumattomasta teräksestä valmistetut ja hopeiset esineet eivät saa koskettaa pesun aikana.
Läikkiä, jotka eivät lähde pesussa.	Huulipuna ja tee voivat aiheuttaa tahroja, joita on vaikea pestä pois.	Vaihda pesuaineeseen, jossa on valkaisuainetta.
Pesun aikana kuuluu kolinaa.	Astiat on sijoitettu väärin tai suihkunarret eivät pyöri.	Varmista, että astiat on sijoitettu tukevasti. Tarkasta suihkuvarsia pyörittämällä, että ne pyörivät vapaasti.

Ongelma	Mahdollisia syitä	Toimenpiteet
Astianpesukone ei käynnisty.	Painiketta Start/Stop on painettu liian lyhyen aikaa.	Paina ja pidä Start/Stop painettuna, kunnes näytössä näkyy  (luukku auki -symboli). Tämä ilmaisee, että astianpesukone voidaan käynnistää.
	Luukku ei ole suljettu kunnolla.	Tarkasta.
	Sulake on palanut.	Tarkasta.
	Pistotulppa ei ole pistorasiassa.	Tarkasta.
	Vesihana on kiinni.	Tarkasta.
	Ylitulviminen/vuoto.	Tarkasta.
	Koneesta kuuluu suriseva ääni (poistopumppu), joka ei lakkaa, kun virta katkaistaan päälle/lepotilalakytkimestä.	Sulje vesihana. Irrota pistotulppa pistorasiasta ja soita huoltoon.
	Tarkasta, ettei lisävalinta Ajastin ole aktivoitu.	Voit keskeyttää lisävalinnan Ajastin pitämällä Start/Stop-painiketta painettuna kolmen sekunnin ajan.
Koneeseen jää vettä.	Tukos poistoletkussa.	Irrota poistoletku astianpesupöydän vesilukosta. Tarkasta, ettei letkuun ole tarttunut roskia. Onko kartiomainen liitosputki katkaistu niin, että sen halkaisija on vähintään 14 mm?
	Taitos poistoletkussa.	Varmista, ettei poistoletkussa ole taitoksia eikä se tee jyrkkiä kulmia.
	Siivilät ovat tukossa.	Puhdista karkeasiivilä ja hienosiivilä.
	Poistopumpussa roskia.	Puhdista poistopumppu. Katso luku Hoito ja puhdistus.
Koneessa paha haju.	Koneen pesutilassa tai siivilöissä on likaa.	Puhdista tiskiharjalla ja vähän vaahtoavalla pesuaineella.
	Alhaisen lämpötilan ohjelma on valittu pitkähkön ajan.	Pese normaallilämpöisellä ohjelmalla suunnilleen kerran kuukaudessa.

Ongelma	Mahdollisia syitä	Toimenpiteet
Astiat eivät kuivu riittävän kuivaksi	Astiat eivät kuivu.	Aktivoi lisävalinta Pitkä kuivaus.
	Kone ei ole kokonaan täytetty.	Täytä kone täyteen.
	Huuhtelukirkaste on lopussa tai säädetty annostus on liian pieni.	Täytä huuhtelukirkastetta tai lisää sen annostusta. Katso luvut Ennen ensimmäistä pesukertaa ja Asetukset.
	Käytössä on 3in I/Yhdistelmäpesuaine ja asetus TAB (3in I/Yhdistelmäpesuaine) on aktivoitu.	Ota asetus TAB (3in I/Yhdistelmäpesuaine) pois päältä ja lisää suolaa sekä huuhtelu- ja kirkasteainetta.
		Avaa luukku kokonaan ohjelman päätyttyä.
Luukku ei voi sulkea.	Korit eivät ole oikeassa asenossa.	Tarkasta, että korit ovat paikallaan.
		Tarkasta, etteivät astiat estä korien laittamista paikalleen.
Hipaisupainikkeet eivät reagoi.	Olet painanut painiketta liian nopeasti luukun avaamisen jälkeen.	Odota hetki ja yritä uudelleen.
	Painikkeet likaisia.	Pyyhi ne kuivalla tai kostealla liinalla.
	 Jos symboli näkyy näytössä, luukku ei ole riittävästi auki.	Avaa luukku, kunnes näyttö syttyy. Voit myös sulkea luukun ja odottaa 30 sekuntia. Avaa luukku sen jälkeen uudelleen.
	Lapsilukko (näppäinlukko) on aktivoitu.	Katso luku Asetukset.

TIETOJA TESTAUSLAITOKSELLE

ENERGIANLUOKKAMERKINTÄ

Testistandardi Euroop- EN 60436

pa:

Vakiokattausten mää- 14

rä:

Pesuojelma: Ekopesu, Korkea lämpötila

Liitäntä: Kylmä vesi 15 °C

Annostelu testissä

Astianpesuaine: Katso EN 60436

Huuhtelukirkaste: Katso EN 60436

Esipesu: 7,5 gram

Huuhtelukirkasteen 5

annostelu:

Varsinainen pesu: 27,5 gram

Astianpesukoneen täyttäminen

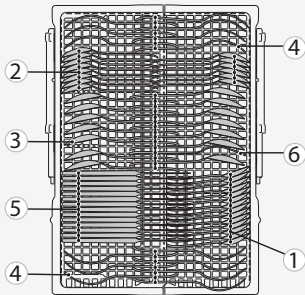

- 1 pikkulusikat
- 2 jälkiruokalusikat
- 3 ruokalusikat
- 4 haarukat
- 5 veitset
- 6 tarjoiluvälineet - haarukka
- 7 tarjoiluvälineet - kastikekauha
- 8 tarjoiluvälineet - lusikka

Varmista, että yläkori on ylimässä asennossa. Katso luku Työvälinkori kappaleessa Täytä astianpesukone. Sijoita teelusikat ensin, jotta ne tulevat veitsien alle.

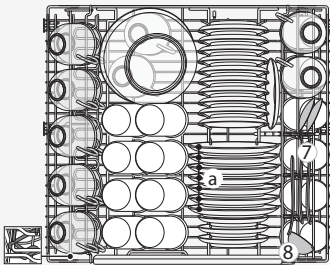

a kananmu- b jauheliha c pinaatti
na

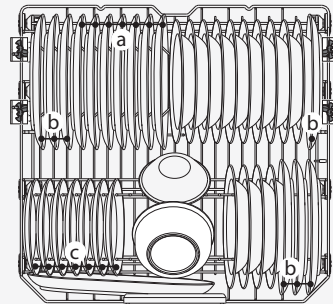

ÄÄNITASON MITTAAMINEN

Äänenmittausmenetel- IEC 60704-2-3

mä:

Kotelointi (sisämitat) ¹⁾	w: 604 mm, h: 822 mm, d:570 mm
Kalusteovi ¹⁾	w: 600 mm, h: 732 mm (Asennetaan asennusohjeiden mukaan.)
Sokkeli ¹⁾	Leveys: Sisämitat koteloinnissa, Korkeus: 75 mm (Asennetaan samaan linjaan kalusteoven kanssa.)
Muuta	Tiedot näkyvät tässä: IEC 60704-2-3. Katso mahdollisten lisävarusteiden asennus niiden omista asennusohjeista.

¹⁾ Lastulevy, 19 mm (tiheys 600-750 kg/m³)

Astianpesukoneen täyttäminen

Katso luku Energianluokkamerkintä.

TEKNISET TIEDOT

TIEDOT ENERGIAMERKINNÄSTÄ

Tiedote, Komission delegoidun asetuksen (EU) N:o 1059/2010 mukaan

Gorenje+

Mallimerkintä:	GDV674X
Vakiokattauksien määrä:	14 ¹⁾
Energiatehokkuusluokka:	A+++
Vuotuinen energiankulutus(AE _C):	236 kWh/vuosi ²⁾
Normaalin pesukerran energiankulutus(E _g):	0,83 kWh
Tehonkulutus	
Päältä (P _o):	0,49 W
Lepotila (P):	0,49 W
Vuotuinen vedenkulutus(AW _C):	2646 litraa/vuosi ³⁾
Kuivaustehokkuusluokka:	A ⁴⁾
Vakio-ohjelma:	Ekopesu, Korkea lämpötila ⁵⁾
Vakiopesukerran ohjelma-aika:	225 minuuttia
Lepotilan kesto (T _l):	Jatkuva
Äänitaso:	42 dB(A) re 1 pW
Rakenne:	Kalusteisiin asennettava

1) Standardin EN 50242 mukaan.

2) Perustuu 280 vakiopesukertaan kylmävesiliitännällä ja energiansäästötilan mukaiseen kulutukseen. Todellinen energiankulutus riippuu siitä, miten konetta käytetään.

3) Perustuu 280 vakiopesukertaan. Todellinen vedenkulutus riippuu siitä, miten konetta käytetään.

4) Asteikolla G (pienin tehokkuus) - A (suurin tehokkuus).

5) Tämä pesuohjelma on vakiopesukerta, johon energiamerkinnän tiedot perustuvat. Se on tarkoitettu normaalisti likaantuneiden astioiden pesuun ja on tehokkain ohjelma yhdistetyn energian- ja vedenkulutuksen kannalta.

TEKNISET TIEDOT

Korkeus:	817-872 mm
Leveys:	596 mm
Syvyys:	559 mm
Paino:	52 kg ¹⁾
Vedenpaine:	0,03–1,0 MPa 0,3–10 kp/cm ² 3-100 N/cm ²
Sähköliitäntä:	Katso arvokilpi
Liitäntäteho:	Katso arvokilpi

1) Paino voi vaihdella teknisten varusteiden mukaan.

ASENNUS

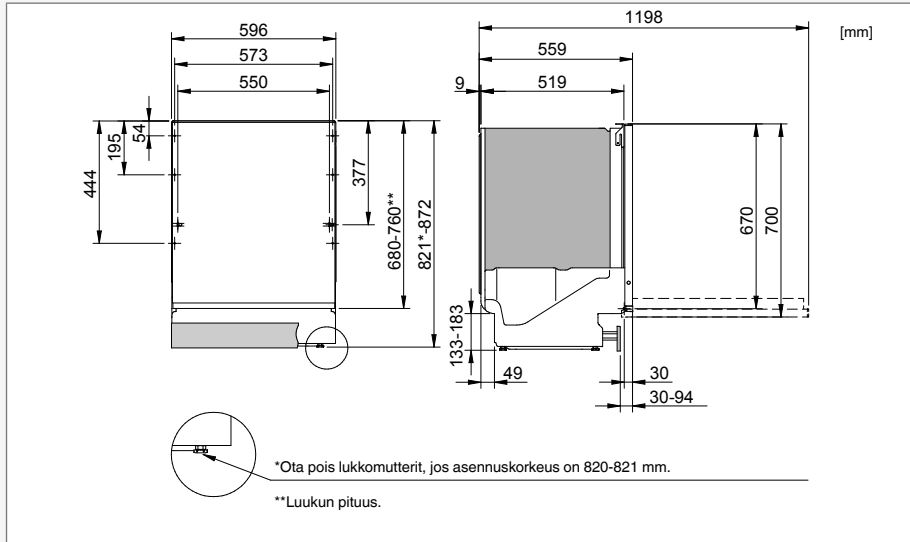

On tärkeää, että luet ja noudatat alla olevia ohjeita. Suorita asennus ja kytkentä erillisen asennusohjeen mukaan.

TURVALLISUUSOHJEET

- Sähkö-, vesi- ja viemäriiitännä on jätettävä ammattitaitoisen asentajan tehtäväksi.
- Noudata aina vesi-, viemäri- ja sähköasennuksia koskevia määräyksiä.
- Ole varovainen asennuksen yhteydessä! Käytä suojakäsineitä! Älä yritä asentaa konetta yksin!
- Aseta vesitiivis turva-allas lattialle pesukoneen alle mahdollisten vesivahinkojen ehkäisemiseksi.
- Ennen kuin kiinnität astianpesukoneen, koekäytä se Huuhtelu-ohjelmalla. Tarkasta että astianpesukone ottaa vettä ja poistaa sen. Tarkasta myös, ettei mikään iitännä vuoda.

⚠ VAROITUS!

Luukun alaosassa olevia tuuletusaukkoja ei saa tukkia matolla tai vastaavalla.

⚠ VAROITUS!

Sulje vedentulo asennuksen ajaksi!

⚠ VAROITUS!

Pistotulpan on oltava irti pistorasiasta tai pistorasian on oltava jännitteetön asennustyön aikana!

ASENNUS

- Asennus- ja liitäntämitat löytyvät erillisestä asennusohjeesta. Varmista, että kaikki mitat pitävät paikkansa ennen kuin aloitat asennuksen. Huomaa, että kalusteoven korkeutta voi säätää muiden kalusteiden mukaan.
- Varmista, että alusta on tukeva. Säädä jalat niin, että kone on vaakasuorassa. Kiristä lukkomutterit.

VIEMÄRIIITÄNTÄ

Tarvittavat tiedot löytyvät erillisestä asennusohjeesta.

Poistoletkua saa jatkaa enintään 3 m (poistoletkun kokonaispituus ei saa ylittää 4,5 m). Mahdollisten jatkoliitosten ja jatkoputkien sisähalkaisijan tulee olla vähintään 14 mm. Mieluiten poistoletku kuitenkin korvataan uudella letkulla, jossa ei ole liitoksia.

Poistoletkun mikään osa ei saa olla yli 950 mm korkeudella koneen pohjasta. Letkua ei saa vetää suoraan lattiakaivoon tai vastaavaan. Jos näin tehdään, letku voi toimia lappona, joka imee veden koneesta.

Letkun suun pitää olla vähintään 350 mm korkeammalla kuin koneen pohja.

Varmista, ettei poistoletkuun tule taitoksia.

HUOM!

Letku on kiinnitettävä astianpesupöydän alareunan korkeudelle.

VESILIITÄNTÄ

Käytä vain koneen mukana toimitettua tuloletkua. Älä käytä vanhoja tai muita irrallisia letkuja.

Tuloletkussa on oltava sulkuhana. Sulkuhana pitää sijoittaa helposti käsillä olevaan paikkaan, jotta veden tulon voi katkaista, jos astianpesukonetta pitää siirtää.

Kun asennus on valmis, avaa sulkuhana ja anna vedenpaineen tasaantua hetken aikaa, jotta nähdään, että kaikki liitännät ovat tiiviitä.

Liitä kylmään veteen...

Jos lämmität talosi öljyllä tai sähköllä.

Liitä kuumaan veteen (maks. 70 °C)...

Jos lämmität talosi esimerkiksi kaukolämmöllä, aurinkokennoilla tai maalämpöpumpulla. Kuumaa vettä käyttämällä voit lyhentää pesuaikaa ja pienentää koneen sähkönkulutusta.

SÄHKÖLIITÄNTÄ

Sähköliitännän tiedot löytyvät arvokilvestä. Niiden on vastattava sähköverkon tietoja.

Koneessa on pistotulppa, joka kytketään maadoitettuun pistorasiaan.

Pistorasia on sijoitettava asennustilan ulkopuolelle, jotta siihen pääsee helposti käsiksi astianpesukoneen asennuksen jälkeen. Älä käytä jatkojohtoja!

HUOM!









Korjaukset ja huollot, jotka vaikuttavat turvallisuuteen tai suoritusarvoihin, tulee teettää valtuutetulla asentajalla.

HUOLTO

Lue kappale Vianetsintä ennen kuin otat yhteyttä huoltoon. Kirjoita muistiin astianpesukoneen sisäpuolella oikealla olevassa tyyppikilvessä olevat tiedot. Merkitse muistiin tuotenumero (1) ja sarjanumero (2).



KUIVAUSOHJELMATAULUKKO

Ohjelma	Lisävalinnat	Esipesu	Varsinainen pesu (°C)	Huuhtelujen määrä	Viimeisen huuhtelun lämpötila (°C)	Kulutustiedot ¹⁾				
						Kylmä vesi ²⁾		Kuumaa vesi ³⁾		Vedenkulu- tus (litra)
						Pesuaika (n. h:min)	Energia (n. kWh)	Pesuaika (n. h:min)	Energia (n. kWh)	
Auto Automaattipesu		1-3	40-65 °C	2-4	65 °C	2:10-2:50	1,1- 1,6	2:00-2:40	0,7- 1,0	13-25
 Aikaohjelma		0-2	max. 65 °C	2-3	max. 65 °C	0:15-2:30	0,5- 1,6	0:15-2:30	0,4-1,2	11-19
 Tehopesu		2	60 °C	2	60 °C	3:15	1,5	3:00	1,0	19
 Normaalipesu		2	60 °C	3	65 °C	2:50	1,5	2:25	0,8	18
 Päivittäispesu		1	60 °C	2	65 °C	2:25	1,3	2:10	0,7	13
 Pilkapesu			30 °C	2	30 °C	0:20	0,2	0:20	0,1	10
Hyg Hygieniapesu			70 °C	2	70 °C	1:20	1,5	0:50	0,9	10
 Hienopesu		1	40 °C	2	50 °C	1:50	0,9	1:35	0,5	14
Eco Ekopesu ⁴⁾	°C	1	54 °C	2	42 °C	3:45	0,83	3:30	0,6	9,45
 Pesu yläkorissa		1	55 °C	2	60 °C	2:25	1,2	2:05	0,6	14
 Pesu alakorissa		1	55 °C	2	60 °C	2:25	1,2	2:05	0,6	14
 Huuhtelu				1	--- °C	0:06	0,01	0:06	0,01	3

1) Kulutustiedot vaihtelevat jonkin verran riippuen tuloveden lämpötilasta, huonelämpötilasta, astioiden määrästä, valituista lisätoiminnoista jne.

2) Liitäntä n. 15 °C-asteiselle kylmälle vedelle.

3) Liitäntä n. 60 °C-asteiselle kuumalle vedelle.

4) Tämä pesuohjelma on vakiopesukerta, johon energiamerkinnän tiedot perustuvat. Se on tarkoitettu normaalisti likaantuneiden astioiden pesuun ja on tehokkain ohjelma yhdistetyn energian- ja vedenkulutuksen kannalta.

1.

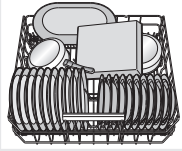

TÄYTÄ KORIT

(Ks. sivu 6.)

Astioita ei tarvitse huuhdella juoksevilla vedellä ennen koneeseen laittoa. Kaavi vain enimmät ruuantähteet pois ennen koneeseen laittoa.

2.

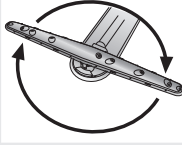

VARMISTA, ETTÄ SUIHKUVARRET PÄÄSEVÄT PYÖRIMÄÄN VAPAASTI

Varmista, että vesihana on auki.

3.

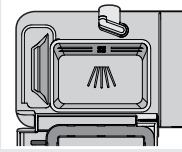

ANNOSTELE ASTIANPESUAINE

Pesuainelokerossa on pienempi lokero esipesua ja suurempi varsinaista pesua varten. (Ks. sivu 9.)

4.

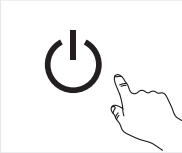

PAINA PAINIKETTA PÄÄLLE/LEPOTILA, KUNNES NÄYTTÖ SYTTYY

5.



TARKASTA/ANNOSTELE HUUHTELU- JA KIRKASTEAINE SEKÄ SUOLA

Lisää suolaa ja huuhtelukirkastetta hyvän pesu- ja kuivaustuloksen varmistamiseksi. (Ks. sivu 4.)

★ Suolan täyttötarpeen merkki

💧 Huuhtelukirkasteen täyttötarpeen merkki

6.

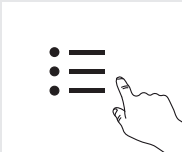

VALITSE OHJELMA JA MAHDOLLISET LISÄVALINNAT

(Ks. sivu 9.)

🕒 Päivittäispesu on tehokas, nopeasti pesevä perusohjelma.

🍽️ Normaali pesu on tehokas, erittäin hyvin huuhteleva perusohjelma. Sen pesu- ja kuivaustulokset ovat erinomaiset.

7.



PAINA START/STOP ALAS, SULJE LUUKKU

gorenje+

Tuotenumero: 493368. Rev. 04. Oikeus muutoksiin pidätetään.



493368

fi (06-16)