



0002-638

FN6191CX-L



ZOF2869A
ZOF2861A
FREEZER FS600



671543

ar (12-17)

مشاكل متعلقة بالضجيج

- التبريد في جهاز التبريد و التجميد مزود بنظام تبريد مع ضاغط (ومروحة في بعض الموديلات) - هذه تصدر الضجيج. يعتمد مستوى الضجيج المنبعث إلى حد كبير على مكان توضع الجهاز، واستخدامه بشكل صحيح.
- بعد توصيل الجهاز بالتيار الكهربائي، يكون صوت عمل الضاغط وتدفق سائل التبريد أعلى، وهذا لا يعني أن هناك عطل في الجهاز وليس له تأثير على الإطلاق على مدى عمر الجهاز. سينخفض صوت الضجيج تدريجياً.
 - أحياناً يُمكن سماع ضجيج غير عادي وعالي خلال عمل الجهاز، وهذا غالباً نتيجة لعدم تثبيت الجهاز بشكل صحيح.
 - يجب أن يتم تثبيت الجهاز وإحكام موازنته على أرضية ثابتة.
 - يجب ألا يلامس حائط أو يكون ملاصق لقطع أثاث المطبخ المجاورة.
 - تحقق من توضع الملحقات الموجودة داخل الجهاز في أماكنها بشكل صحيح؛ وأيضاً تحقق من الزجاجات، العلب وغيرها من الأوعية التي يُحتمل أن تكون ملامسة بعضها بعضاً.
 - نتيجة التحميل الكبير لنظام التبريد عند فتح الباب بشكل متكرر، وفتح الباب لمدة طويلة، ووضع كميات كبيرة من الطعام، وتشغيل التجميد أو التبريد الشديد يمكن أن يزيد من ارتفاع ضجيج الجهاز بشكل مؤقت.

نحتفظ بالحق لإجراء أية تغييرات لا تؤثر على الأداء الوظيفي للجهاز.

يمكنك أيضاً أن تجد تعليمات استخدام الجهاز، على موقع الانترنت الخاص بنا:

<http://www.gorenje.com>

المشكلة	السبب أو العلاج
بعد توصيل التيار الكهربائي الرئيسي، الجهاز لا يعمل.	<ul style="list-style-type: none"> تأكد من سلامة الوصلة الكهربائية للجهاز وأن القابس الكهربائي موضوع في المأخذ.
نظام التبريد يعمل بشكل مستمر لفترة زمنية طويلة:	<ul style="list-style-type: none"> باب الثلجة يُفتح باستمرار أو يُترك مفتوحاً لمدة طويلة. الباب غير محكم الاغلاق (احتمال وجود اوساخ بين الباب والثلجة، يجب فحص إطار الكاوتشوك الموجود على باب الثلجة (جوانة)، الخ..) تم وضع كمية كبيرة من المواد الغذائية الطازجة. خلل في عمل الضاغط ومكثف التبريد. افحص كمية تدفق الهواء البارد خلف الجهاز ونظف المكثف.
تراكم الجليد بشكل كثيف داخل الثلجة ناجم عن التالي:	<ul style="list-style-type: none"> فتح باب الثلجة باستمرار أو تركه مفتوحاً لمدة طويلة. الباب غير مغلق بشكل جيد فقدان مرونة جلد الباب. في حال تراكم الأوساخ على إطار الكاوتشوك الموجود على باب الثلجة أو تلفه، قم بتنظيفه أو استبداله.
من الصعب فتح الباب:	<ul style="list-style-type: none"> إذا أردت فتح باب الجهاز بعد مدة قصيرة من إغلاقه، فإنه من الصعب القيام بذلك. عند فتح الباب، يخرج جزء من الهواء البارد من الجهاز ويتم استبداله بهواء حار من البيئة. عندما يتم تبريد هذا الهواء، ينشأ ضغط عكسي والذي يؤدي إلى صعوبة في فتح الباب. بعد بضعة دقائق، يعود الضغط إلى وضعه الطبيعي ويمكن فتح الباب بسهولة مرة أخرى.
إذا لم تعمل إضاءة LED	<ul style="list-style-type: none"> إذا لم تعمل إضاءة LED ، اتصل بفني الخدمة. لا تحاول إصلاح إضاءة LED بنفسك، حيث هناك خطر التماس مع الجهد العالي!

إذا لم تحل أي من الإرشادات المذكورة أعلاه المشكلة، قم بالاتصال بأقرب مركز خدمة معتمد وأعلمهم بالنوع والموديل والرقم التسلسلي الموجود على لوحة التصنيف الموجودة داخل الجهاز.

قبل القيام بعملية التنظيف، افصل التيار الكهربائي عن الجهاز.

- قم بإيقاف تشغيل الجهاز (انظر فصل تشغيل/ إيقاف الجهاز on/off) وانزع القابس الكهربائي من مأخذ التيار.

- استخدم قطعة قماش ناعمة لتنظيف الأسطح. المنظفات التي تحتوي على مواد كاشطة ، وأحماض، أو مذيبيات، غير مناسبة للتنظيف لأنها قد تُؤذي السطح.
- نظف السطح الخارجي للجهاز بالماء أو بمحلول خفيف من رغوة الصابون. يمكن تنظيف الأسطح المطلية وأسطح الألومنيوم بالماء الفاتر بعد إضافة منظف معتدل. يسمح باستخدام منظفات تحتوي على نسبة قليلة من الكحول (على سبيل المثال منظفات الزجاج).
- لا تستخدم المنظفات التي تحتوي على الكحول لتنظيف المواد البلاستيكية.
- يمكن تنظيف المناطق الداخلية من الجهاز بالماء الفاتر الذي يمكن إضافة إليه بعض الخل.

- يجب أن تبقى وحدة المكثف المثبتة على الجدار الخلفي (الخارجي) نظيفة دائماً، وخالية من الغبار والرواسب الناتجة عن دخان أو أبخرة المطبخ . قم بتنظيف الغبار باستخدام فرشاة ناعمة غير معدنية أو مكنتسة كهربائية بين فترة وأخرى.

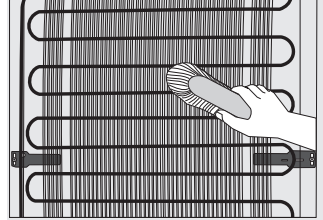

- قم بتنظيف الوعاء الموجود فوق ضاغط التلاجة أيضا. إذا قمت بإزالته قبل ذلك، قم بإعادته إلى مكانه بعد تنظيفه. تأكد من وضعه بشكل أفقي.
- بعد التنظيف قم بإعادة تشغيل الجهاز وضع الطعام داخله.

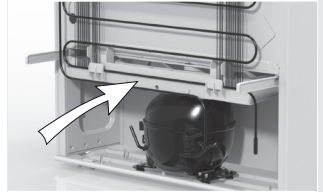

تخزين المواد الغذائية المجمدة صناعياً

- عند تخزين واستخدام المواد الغذائية المجمدة، انتبه إلى تعليمات الشركة المصنعة. يُشار إلى درجة الحرارة وتاريخ انتهاء الصلاحية على الأغلفة.
- اختر فقط الطعام الموضوع في أغلفة غير تالفة، والمخزنة في مجمدات بدرجات حرارة 18- ° مئوية أو أقل.
- لا تقم بشراء المواد الغذائية المغطاة بطبقة من الجليد فهذا يدل على أنه تمت إذابة الجليد جزئياً عدة مرات وأنها من نوعية رديئة.
- قم بالحفاظ على المواد الغذائية مجمدة أثناء النقل. إن ارتفاع درجة الحرارة، تقصّر من مدة التخزين وتقلل من جودة المواد الغذائية.

نوع الطعام	المدة
الفاكهة ولحم البقر	من 10 إلى 12 شهر
الخضار ولحم العجل والدواجن	من 8 إلى 10 أشهر
لحم الغزال	من 6 إلى 8 أشهر
لحم الخنزير	من 4 إلى 6 أشهر
اللحمة المفرومة	4 أشهر
الخبز والمعجنات، الوجبات الجاهزة ، السمك الخالي من الدهن	3 أشهر
الأحشاء	شهران
النقائق المدخنة، الأسماك الدهنية	شهر واحد

مدة تخزين المواد الغذائية المجمدة

إذابة تجميد المواد الغذائية

إن تجميد المواد الغذائية لا يقتل البكتيريا. بعد أن تتم إذابة التجميد عن الأطعمة، فإن البكتيريا تنتشط مجدداً وتفسد المواد الغذائية بسرعة. استخدام المواد الغذائية التي تم إذابتها جزئياً أو كلياً في أقرب وقت ممكن.

إذابة التجميد جزئياً يقلل من القيمة الغذائية للأطعمة، وخاصة الفاكهة والخضراوات، والوجبات الجاهزة.

إذابة الجليد في الجهاز

إذابة التجميد في مجمدة NO FROST

- سوف تقوم مجمدة NO FROST بإذابة الجليد أوتوماتيكياً. الجليد الذي يتجمع على فترات متباعدة على الجدران سوف يختفي أوتوماتيكياً.
- إن ظهور الجليد أو تشكل طبقة من الجليد في حجرة التجميد يمكن أن يكون نتيجة للاستخدام الغير الطبيعي للجهاز (فتح الباب المتكرر معظم الأحيان ، ترك الباب مفتوحاً لفترة طويلة جداً، الإغلاق الغير محكم للباب). في هذه الحالة، قم بإيقاف تشغيل الجهاز، قم بإزالة الطعام من المجمدة وحمايته من الذوبان.
- قم بتنظيف المناطق الداخلية من المجمدة وتجفيفها قبل وضع المواد الغذائية فيها، قم بتشغيل الجهاز واختيار الإعدادات المرغوبة.

تجميد وتخزين المواد الغذائية المجمدة

إجراءات التجميد

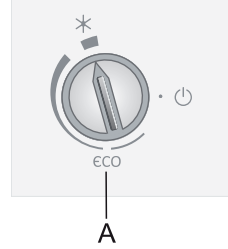

ان الكمية القصوى من المواد الغذائية الطازجة التي يمكن وضعها في الثلاجة في وقت واحد مشار إليها على لوحة التعليمات الفنية على الجهاز. ان تجاوز هذه الكمية، يقلل من جودة التجميد وكذلك جودة المواد الغذائية المجمدة سابقاً.

- إذا أردت الاستفادة (من أجل الاستفادة) من كامل حجم الثلاجة، قم بإزالة جميع الأدراج والرفوف الزجاجية.
- قم بتفعيل وظيفة التجميد المكثف (super freeze) قبل 24 ساعة من تجميد المواد الغذائية الطازجة:
- وحدة التحكم 1: قم بتدوير المفتاح A إلى الوضعية *.
- وحدة التحكم 2: اضغط على الزر B حتى يضيء الرمز D .

بعد هذه المدة، قم بوضع المواد الغذائية الطازجة في حجرة التجميد.

تأكد من عدم ملاصقة المواد الغذائية الطازجة مع المواد الغذائية التي تم تجميدها سابقاً. المكان الأكثر مناسبة لتجميد كمية كبيرة من المواد الغذائية الطازجة هو الجزء العلوي من المجمدة.

- لا يتطلب ضبط المفتاح الى درجة التجميد القصوى في حال تجميد كمية قليلة من المواد الغذائية (1-2 كغ).
- بعد 24 ساعة يمكن نقل المواد الغذائية من المجمدة إلى موضع آخر في المجمدة وتكرار إجراءات التجميد حسب الضرورة.

- بعد انتهاء عملية التجميد، أعد ضبط المفتاح A الى الموضع المرغوب. (فقط مع وحدة التحكم 1).
- إذا لم يتم إلغاء وظيفة تنشيط المجمدة يدوياً، ستتوقف عن العمل أوتوماتيكياً بعد حوالي يومين. وتعود درجة حرارة حجرة المجمدة إلى آخر قيمة تم ضبطها (وضعية المفتاح تبقى على *).
- موديلات الفريزر NO FROST تسمح بالتجميد في جميع الأدراج، ولكن ليس أكثر من 7 كجم في أي درج معين، و 4 كجم في الدرج السفلي.

تحذيرات هامة تتعلق بتجميد المواد الغذائية الطازجة

⚠️ قم فقط بتجميد المواد الغذائية المناسبة للتجميد في المجمدة. تأكد دائماً من جودة المواد الغذائية المراد تجميدها وأنها طازجة.

⚠️ اختر مواد التغليف المناسبة للمواد الغذائية وقم بتغليفها بشكل صحيح.

⚠️ يجب ألا تسمح مواد التغليف بنفاذ الرطوبة والهواء، حتى لا تجف المواد الغذائية وتفقد الفيتامينات.

⚠️ قم بتزويد أغلفة المواد الغذائية بملصقة ذات معلومات حول نوع، وكمية، وتاريخ التجميد.

⚠️ انه لمن المهم تجميد المواد الغذائية بأسرع وقت ممكن. لذلك، قم بتغليف المواد الغذائية بأغلفة صغيرة. وقم بتبريد المواد الغذائية قبل تجميده.

إعدادات درجة الحرارة الموصى بها هي - 18 درجة مئوية

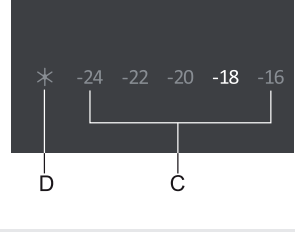

- لتشغيل وظيفة التجميد المكثف، اضغط على الزر **B** حتى يضيء الرمز **D**.
- استخدم هذه الإعدادات عند تشغيل الجهاز لأول مرة، وقبل التنظيف، أو قبل 24 ساعة من وضع كمية كبيرة من المواد الغذائية.
- إذا لم يتم إلغاء الوظيفة يدوياً، ستتوقف عن العمل أوتوماتيكياً (بعد حوالي يومين). وتعود درجة حرارة حجرة المجمدة إلى آخر قيمة تم ضبطها.

التجميد المكثف (super freeze)



الملحقات الداخلية للجهاز

(* تختلف الملحقات بحسب الموديل)

- يوفر غطاء السيليكون المرن ختم محكم الإغلاق والذي يمنع جفاف الأطعمة وانتشار الروائح داخل حجرة الثلاجة.
- يمكن استخدام غطاء السيليكون المرن أيضاً كقاعدة للبيض أو وعاء للتلحاح.
- إذا تم استخدام غطاء السيليكون المرن كقاعدة للبيض، ضعها على رف الباب واستخدم الجزء المكشوف لوعاء التخزين لتخزين المواد الغذائية الموجودة في عيوب أصغر – الباتيه والمرببات، أنابيب صغيرة وغيرها.

وعاء التخزين (MultiBox) *



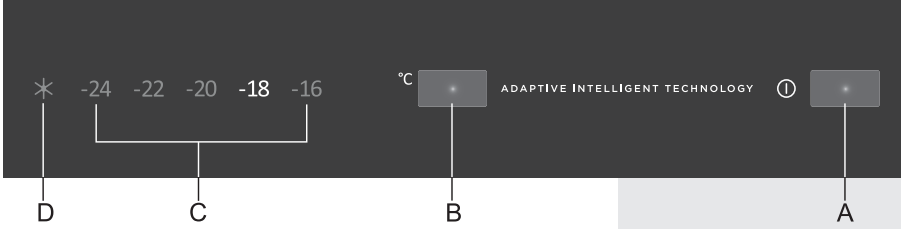

- A** مفتاح تشغيل/إيقاف On/off
B زر ضبط درجة الحرارة وتشغيل التجميد المكثف
C عرض درجة حرارة حجرة المجمدة
D عرض عمل التجميد المكثف

اضغط على الزر A لتشغيل الجهاز On/off.

تشغيل الجهاز On/off

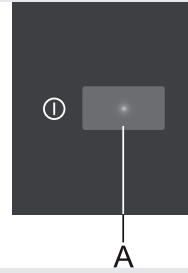

- اضبط درجة الحرارة المرغوبة بواسطة الزر **B**.
- اضبط درجة الحرارة المرغوبة، كما هو موضح على شاشة العرض، بالضغط على الزر **B** عدة مرات.

ضبط درجة الحرارة في الجهاز

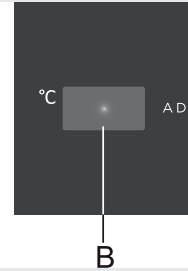

- استخدم هذه الإعدادات عند تشغيل الجهاز لأول مرة، وقبل التنظيف، أو قبل 24 ساعة من وضع كمية كبيرة من المواد الغذائية.

تشغيل التبريد المكثف وذلك بتدوير المفتاح A إلى الوضعية *.

إذا لم يتم إلغاء وظيفة تنشيط المجمدة يدوياً، ستتوقف عن العمل أوتوماتيكياً بعد حوالي يومين. وتعود درجة حرارة حجرة المجمدة إلى آخر قيمة تم ضبطها (وضعية المفتاح تبقى على *).

التجميد المكثف (super freeze)

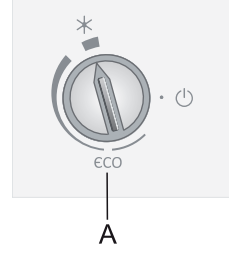

وحدة التحكم 1

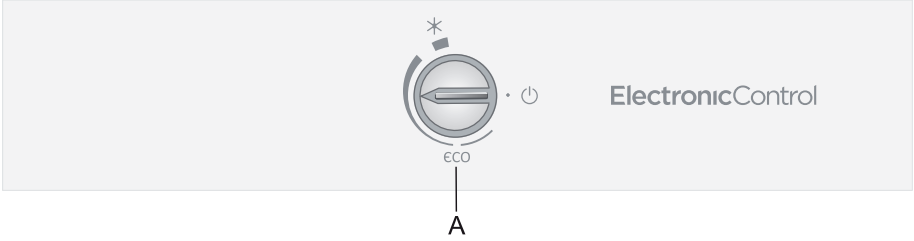

A زر ضبط درجة الحرارة وتشغيل / إيقاف الجهاز on/off

لتشغيل الجهاز: قم بتدوير المفتاح A باتجاه عقارب الساعة.

إطفاء الجهاز: أعد تدوير المفتاح A إلى الوضعية بحيث يشير السهم إلى الرمز (تحذير: الجهاز لا يزال تحت توتر التيار الكهربائي).

تشغيل الجهاز on/off

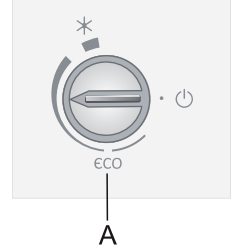

- اضبط درجة الحرارة المرغوبة، وذلك بتدوير المفتاح **A** باتجاه عقارب الساعة أي باتجاه اليمين.
- الوضعية الموصى بها للمفتاح **A** في وضعية اقتصادي **eco**.
- أي تغيير في درجة الحرارة المحيطة سوف يؤثر على درجة الحرارة في الجهاز. اضبط الإعدادات باستخدام المفتاح **A** وفقاً لذلك. الوضعيات باتجاه الجزء الأيمن من العلامة يعني انخفاض درجة الحرارة في الجهاز (تبريد أكثر).

اختيار درجة الحرارة في الجهاز

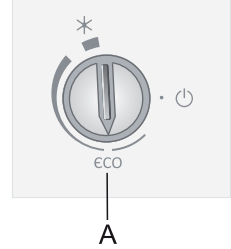

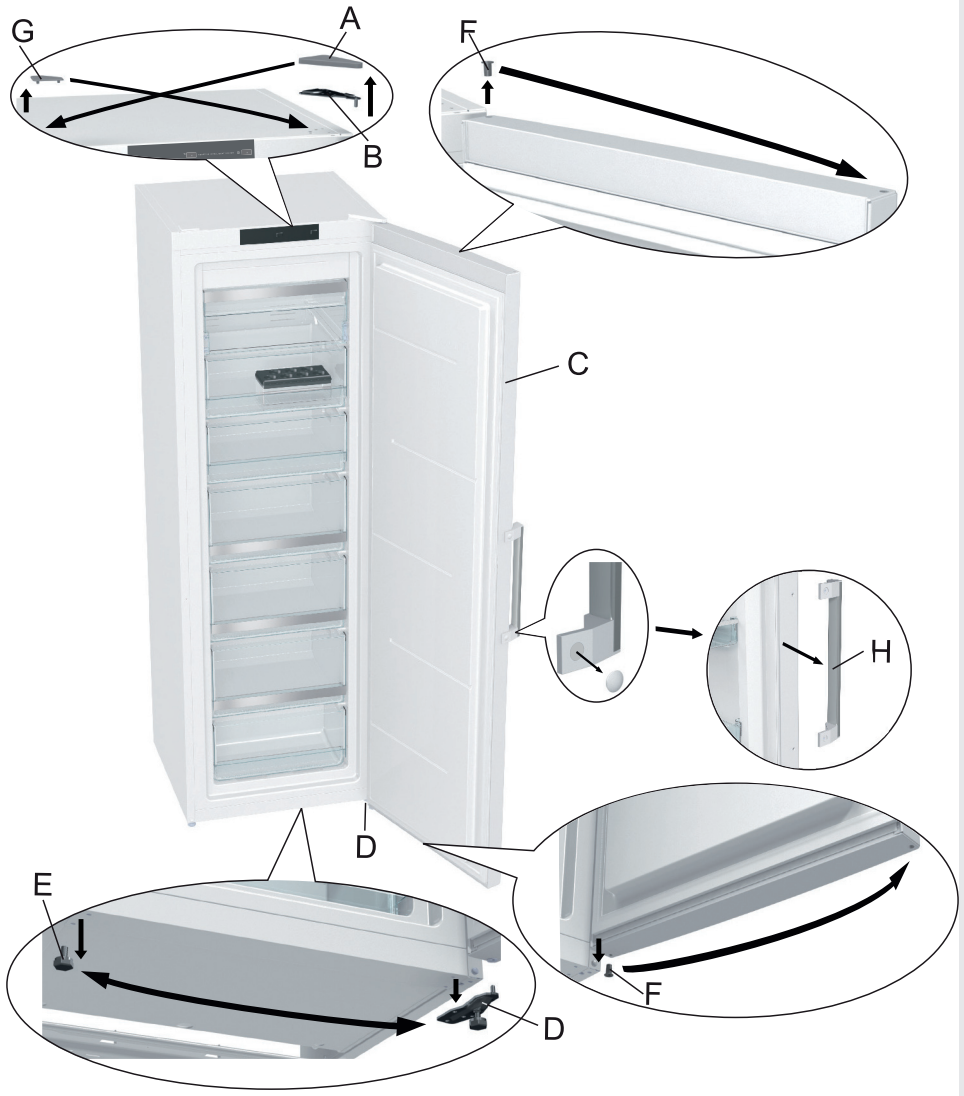

الأدوات المطلوبة: مفتاح ربط رقم 8، مفك براغي مصلب، مفتاح TORX (بشكل نجمة) رقم 25، مفك براغي شق.
يجب أن تتم إجراءات تغيير اتجاه فتح الباب من قبل شخصين على الأقل.

1. أزل غطاء المفصل العلوي (A) وغطاء الفتحة (G).
 2. فك المفصل العلوي (B) وقم بإزالة الباب (C) من المفصل السفلي (D).
 3. قم بإزالة الجهاز إلى الخلف (تأكد أولاً بتضغط على وحدة المكثف على الجدار الخلفي للجهاز حيث يمكن أن يؤدي إلى تعطل نظام التبريد، فك المفصل السفلي (D) والزرجل (E) وانقلها إلى الجانب المعاكس. تأكد من تثبيت الحلقات (الرونديلات) كما كانت قبل الفك.
 4. انقل مفصلات الأبواب (F) إلى الجانب المعاكس وأعد الباب (C) على المفصل السفلي (D).
 5. استخدم البراغي لتثبيت المفصل العلوي (B) على الجانب المعاكس.
 6. استبدل غطاء المفصل العلوي (A) وغطاء الفتحة (G) على الجانب المعاكس.
 7. استبدال المقبض (H): قم بإزالة أغطية الفتحات عن المقبض، وفك البراغي، وأزل المقبض. قم بإزالة أغطية الفتحات عن الجانب الآخر من الباب وثبت المقبض.
- أعد تثبيت أغطية الفتحات على المقبض. وثبت أغطية الفتحات الجديدة الموجودة في الكيس مع دليل التعليمات على الثقوب حيث كان المقبض مثبتاً في البداية.

تغيير موضع المقبض:

- اضغط بواسطة مفك براغي صغير في شق المقبض كما هو مبين في الشكل (1) وقم بإزالة الغطاء؛
- قم بإزالة أغطية البراغي من الجانب الآخر للباب؛
- فك البراغي الثلاثة، وانتبه من عدم تفكك المقبض.
- قم بتدويره 180 درجة كما هو مبين في الشكل (3) وثبته بالبراغي على الجانب الآخر من الباب؛
- قم بتثبيت الغطاء وأغطية البراغي.

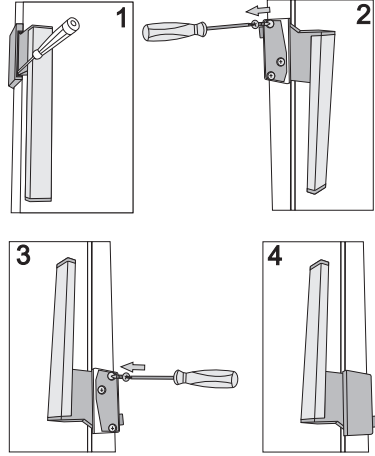

تحذير: عند تركيب الأجهزة بحيث، يكون الأول بجانب الآخر (جنباً إلى جنب) يجب شراء وتثبيت مجموعة صيانة ضد التكاثر!

الرمز لطلب المجموعة	مكان جاف (الرطوبة النسبية أقل من 60%)
576604	شريط معدني
	شريط بلاستيكي
672114	أبيض
672115	رمادي
672116	أسود
الرمز لطلب المجموعة	مكان برطوبة مرتفعة (أكثر من 60%)*
*558776	شريط معدني

* من أجل السلامة، يجب أن يقوم بتركيبها في صيانة مؤهل!

عند تثبيت مجذبتين قائمتين بحيث تكون الأولى بجانب الأخرى (جنباً إلى جنب)، يمكنك فقط استخدام المجموعة: 576604, 672114, 672115 أو 672116. في التجميعات الأخرى يجب أن يتم التثبيت باستخدام المجموعة *558776.

توصيل الجهاز

- قم بتوصيل الجهاز إلى مأخذ التيار الكهربائي باستخدام كابل توصيل. يجب أن يكون المأخذ على الجدار مؤرض (مقيس من أجل السلامة). يشار إلى الجهد الاسمي المطلوب وتردد التيار على لوحة التصنيف المزودة بالمعلومات الأساسية للجهاز.
- يجب أن يتم توصيل الجهاز بالتيار الكهربائي الرئيسي وتأريضه وفقاً للمعايير واللوائح السارية. الجهاز يقاوم جهد اسمي من - 6% إلى +6% على الأكثر.

- يمكن وضع الجهاز منفرداً أو بجانب قطعة أثاث المطبخ أو الحائط. مع مراعاة وجود الفراغ المطلوب لسهولة فتح الباب وسحب الأدراج والرفوف (انظر الشكل المرفق).

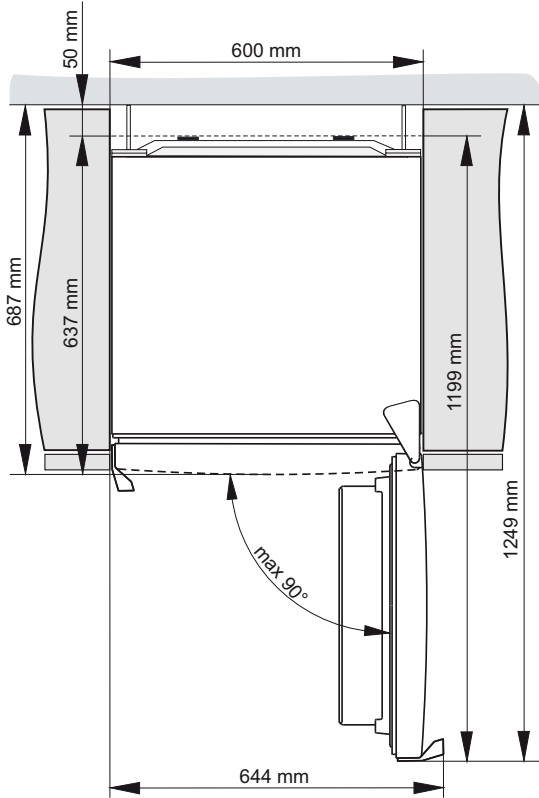

اختيار مكان التثبيت

- قم بتثبيت الجهاز في غرفة جافة وجيدة التهوية بشكل منتظم.
- سوف يعمل الجهاز بشكل صحيح إذا كانت درجة الحرارة المحيطة هي ضمن الفاصل الزمني المحدد في الجدول. يُشار إلى فئة الجهاز على لوحة التصنيف المزودة بالمعلومات الأساسية للجهاز.

الفئة	درجة الحرارة المحيطة من إلى
SN (دون العادي)	من + 10 درجة مئوية إلى + 32 درجة مئوية
N (عادي)	من + 16 درجة مئوية إلى + 32 درجة مئوية
ST (شبيه استوائي)	من + 16 درجة مئوية إلى + 38 درجة مئوية
T (مداري)	من + 16 درجة مئوية إلى + 43 درجة مئوية

تحذير: تأكد من أن الغرفة التي سيتم تثبيت الجهاز فيها كبيرة بما فيه الكفاية. ينبغي أن يكون هناك على الأقل متر مكعب واحد (3م³) من الفراغ لكل 8 غرام من المواد المبردة. كمية المواد المبردة موضحة على لوحة التصنيف الموجودة داخل الجهاز.

ينبغي أن يتم تثبيت الجهاز من قبل شخصين على الأقل لتجنب أي إصابات جسدية أو أضرار في الجهاز.

- يجب وضع الجهاز بشكل ثابت وأقوى على قاعدة صلبة. في المقدمة، الجهاز مزود برجلين قابلتين لتعديل مستواه. أما الجانب الخلفي من الجهاز فهو مجهز بدواليب لتسهيل تحريك الجهاز إلى المكان المراد (في موديلات معينة فقط).
- يجب أن يكون هناك مسافة لا تقل عن 5 سم بين الجهاز وأي قطعة أثاث مطبخ (خزانة) مثبتة فوقه، لضمان التهوية الكافية لوحدة المكثف.

تم تزويد الجهاز بمبادعات ينبغي تثبيتها على الجزء السفلي خلف الجهاز للمحافظة على مسافة بين الجهاز والجدار. يمكن تثبيت الجهاز أيضاً بدون استخدام المبادعات؛ ولكن هذا ربما يعمل على زيادة استهلاك الطاقة.

- لا تعرض الجهاز لأشعة الشمس المباشرة ولا تضع الجهاز بالقرب من مصدر حراري. أما في حال عدم القدرة على تجنبها، قم بوضع لوح عازل.

تثبيت الجهاز

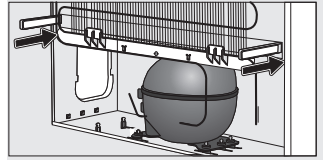
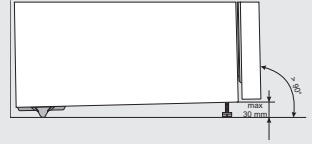

- 1 وحدة التحكم
- 2 إضاءة LED داخل المجدة
- 3 إذابة التجميد في وحدة NO FROST (المبرد، المروحة.....)
- 4 التجميد و حجرة التخزين
- 5 الأرجل
- 6 الدولاب *

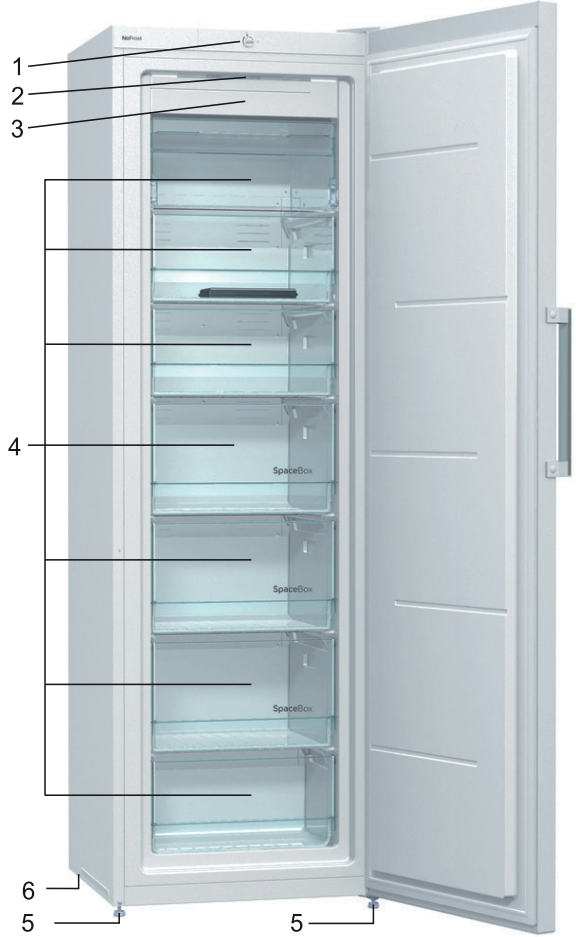

- قد تتغير الملحقات الداخلية للجهاز وفقاً لموديل الجهاز.
- الأدراج محمية ضد الانسحاب. من أجل إزالة درج من الجهاز، افتحه، ثم قم برفع الجزء الأمامي واسحبه خارجاً.
- توفر المروحة (المخفية في وحدة التجميد) توزيع أفضل للحرارة. وتتوقف عن العمل عندما يكون باب المجدة مفتوحاً، أو أثناء فترات توقف عمل الضاغط.

* فقط في بعض الموديلات.

- **تحذير:** عند التركيب، والتنظيف، والتخلص من الجهاز، احذر من الإضرار بالمواد العازلة أو أجزاء نظام التبريد وبهذا تتفادى تلوث البيئة.
- **تحذير:** لا تستخدم أية أجهزة كهربائية داخل الجهاز، بل فقط تلك الموصى بها من قبل الشركة المصنعة لجهاز التبريد هذا.

يشير الرمز الموجود على المنتج أو على غلافه إلى أنه لا يجوز التعامل مع هذا المنتج كنفائيات منزلية. بل يتم تسليمه إلى نقطة التجميع المناسبة لإعادة تدوير الأدوات الكهربائية والإلكترونية. وبذلك يتم ضمان التخلص من هذا المنتج بشكل صحيح، فإنك تساعد في الحد من التأثيرات السلبية المحتملة على البيئة وصحة الإنسان التي قد تتسبب بها المعالجة غير الملائمة للنفائيات. للحصول على المزيد من المعلومات حول إعادة تدوير هذا المنتج، يرجى الاتصال بمكتب الخدمات المحلي، أو بخدمة تصريف النفائيات المنزلية أو المكان الذي اشتريته منه.

بعض الإرشادات حول كيفية توفير الطاقة التي تستهلكها مجموعة الثلاجة - المجمدة

- تقيد بتعليمات التركيب.
- لا تفتح باب الجهاز بشكل متكرر أكثر من اللازم.
- تحقق من حين لآخر فيما إذا كان الهواء يمر بحرية خلف الجهاز.
- يجب الحفاظ على نظافة وحدة التكييف المركبة على الجدار الخلفي للجهاز في جميع الأوقات (راجع فصل «تنظيف الجهاز»)
- في حال تلف أو ارتداء العازل، فيجب استبداله في أقرب وقت ممكن.
- يخزن الطعام في أوعية مغلقة أو عبوات مناسبة أخرى.
- يجب السماح للأطعمة بأن تبرد إلى درجة حرارة الغرفة قبل وضعها في الثلاجة.
- قم بإذابة الجليد عن الطعام المجمد في حجرة الثلاجة.
- قم بإزالة درج المجمدة، كما هو موضح في التعليمات لاستغلال كامل الحجم الداخلي.
- قم بإزالة الجليد عن المجمدة التقليدية عندما تصبح سماكة طبقة الجليد المترامية على سطوح مقصورة المجمدة حوالي 3-5 ملليمترات.
- تأكد من توزيع الرفوف بالتساوي، وأنه قد تم ترتيب الأطعمة بطريقة تتيح حرية حركة الهواء (بجب الالتزام بترتيب الأغذية الموصى به والموضح في التعليمات)
- يجب الانتباه في الأجهزة المزودة بمروحة إلى عدم سد فتحات المروحة.

- يمكن استخدام هذا الجهاز من قبل الأطفال الذين تتراوح أعمارهم بين 8 سنوات وما فوق والأشخاص الذين يعانون من ضعف القدرات الجسدية والعقلية أو عدم وجود الخبرة والمعرفة الكافية، ما لم تتم مراقبتهم أو توجيههم بكيفية استخدام الجهاز بطريقة سليمة وفهم الأخطار الناجمة والمرتبطة باستخدام هذا الجهاز. يجب ألا يعيب الأطفال بالجهاز. لا يجوز تنظيف وصيانة الجهاز من قبل الأطفال ما لم تتم مراقبتهم .
- قبل توصيل الجهاز إلى التيار الكهربائي الرئيسي، يجب قراءة دليل الاستخدام بعناية والذي يصف الجهاز واستخدامه بالشكل الصحيح والأمن. وتتماشى مع أنواع / ونماذج مختلفة من الأجهزة، لذلك قد تُدرج في الدليل إعدادات أو ملحقات غير متوفرة في جهازك.
- دليل الاستخدام يتضمن نماذج/أنواع لمجمدة NO FROST والمزودة بمروحة وعملية إذابة التجميد فيها أو توماتيكية.
- أزل الغلاف المعد لحماية الجهاز أو الأجزاء المرفقة أثناء النقل.
- زوايا الباب مزودة بمبادعات. قم بإزالتها وضع مكانها الأغشية المرفقة بالجهاز (فقط في بعض الموديلات).
- قبل توصيل الجهاز إلى التيار الكهربائي الرئيسي، اتركه في وضع أفقي لحوالي ساعتين قبل التشغيل، الأمر الذي سيقفل من احتمال العمل الغير صحيح للجهاز بسبب عملية النقل.
- يجب أن يتم توصيل الجهاز إلى التيار الكهربائي الرئيسي وتأريضه وفقاً وفقاً للأنظمة والمعايير المتداولة.
- لا يجب استخدام الفرن في الأماكن المكشوفة ولا يجب تعريضه للمطر.
- قبل تنظيف الجهاز، يجب فصله عن التيار الكهربائي (اسحب الكابل الكهربائي من مقبس الحائط).
- في حالة تلف الشريط الكهربائي، يجب استبداله من قبل فني الخدمة أو شخص مؤهل بشكل كاف.
- عند عدم استخدام الجهاز لفترة طويلة من الزمن، قم بإيقاف تشغيله بالضغط على الزر المناسب، وقم بفصل الجهاز عن التيار الكهربائي الرئيسي. قم بتفريغ الجهاز، إذابة التجميد، وتنظيفه و اترك الباب مفتوحاً جزئياً.
- إذا لم تعمل إضاءة LED، اتصل بفني الخدمة. لا تحاول إصلاح إضاءة LED بنفسك، حيث هناك خطر التماس مع الجهد العالي!
- من أجل الحفاظ على البيئة، قم بتسليم الجهاز القديم إلى مراكز تجميع الأجهزة المنزلية المخصصة.
- مواد التغليف مصنعة من مواد ملائمة بيئياً والتي يمكن إعادة تدويرها أو تجميعها أو التخلص منها دون أي خطر على البيئة.
- ينبغي ألا يعيب الأطفال بالجهاز.
- لا يجوز تنظيف وصيانة الجهاز من قبل الأطفال ما لم تتم مراقبتهم.
- لوحة التصنيف موجودة داخل الجهاز. إذا كانت اللغمة على لوحة التصنيف ليست لغة من اختيارك أو لغة بلدك يمكنك استبدالها باللوحة المرفقة .



• تحذير: ينبغي أن تكون فتحات التهوية الموجودة

على الجهاز أو على وحدات المطبخ نظيفة دائماً وبدون أي عائق.

• تحذير: لا تستخدم أي ملحقات ميكانيكية أو أية

وسائل أخرى عند إذابة التجميد في الجهاز،

باستثناء الملحقات الموصى بها من قبل الشركة

المصنعة.

نشكركم على الثقة التي أظهرتموها من خلال شرائكم لأجهزتنا. نتمنى لكم الكثير من المتعة باستخدام الجهاز.

هذا الجهاز مصمّم فقط للاستخدام المنزلي.

المجمدة مُعدّة لتجميد المواد الغذائية الطازجة والتخزين الطويل الأمد للمواد الغذائية المجمّدة (لسنة واحدة، بحسب نوع الطعام).

- 3..... ملاحظات هامة وتحذيرات.
- بعض الإرشادات حول كيفية توفير الطاقة التي تستهلكها مجموعة
- 4..... الثلاجة - المجمدة
- 5..... وصف الجهاز
- 6..... التركيب والتوصيل
- 9..... تغيير اتجاه فتح الباب.
- 11..... التحكم بالجهاز بالتعديل الإلكتروني.
- 14..... الملحقات الداخلية للجهاز
- 15..... تجميد وتخزين المواد الغذائية المجمدة
- 16..... إذابة الجليد في الجهاز
- 17..... تنظيف الجهاز
- 18..... استكشاف الأخطاء وإصلاحها.
- 19..... معلومات حول صوت (ضجيج) الجهاز.

