

FR

LAVE LINGE - SECHANT

Manuel de
l'utilisateur

gorenje

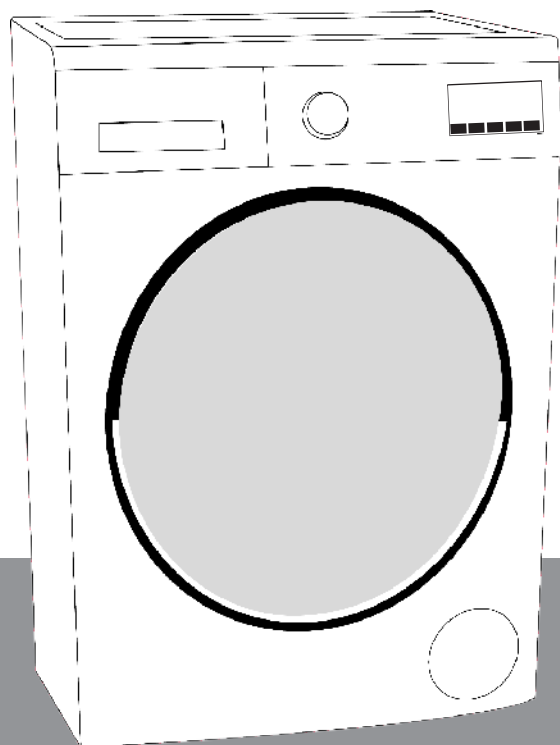

www.gorenje.com

TABLE DES MATIÈRES

AVANT L'UTILISATION DE VOTRE APPAREIL	5
• Fonctionnement correct	5
• Avertissements généraux	6
• Avertissements de sécurité / Risques de brûlure	9
- Risque d'électrocution !	10
- Risque d'inondation	11
- Risque d'explosion / Risque d'incendie	12
- Risque de chute et de blessures	14
- Sécurité enfant	15
EMBALLAGE ET ENVIRONNEMENT	16
- Retrait du matériel d'emballage	16
- Mise au rebut de votre ancien lave linge	16
PERFORMANCE ET ÉCONOMIE	17
DESCRIPTION DU LAVE LINGE	18
CARACTÉRISTIQUES TECHNIQUES	20
INSTALLATION	21
• Retrait des vis de sécurité pour le transport	21
• Mise en place du lave linge et réglage des pieds	23
• Branchement électrique	25
• Branchement de l'alimentation d'eau	26
• Branchement de la vidange	27
BANDEAU DE COMMANDE	28
• Tiroir produits lessiviels	29
• Compartiments du tiroir produits lessiviels	30
• Sélecteur de programme	31

OPÉRATION DE LAVAGE	32
• Tri du linge	32
• Explication des symboles de lavage	33
Chargement du linge dans le lave linge	34
• Choix des produits lessiviels et introduction dans le bac à produits	37
• Sélection des programmes	38
• Fonctions auxiliaires	39
• Système de détection de demi-charge	39
• Système Twinjet	40
• Sélection de température de l'eau de lavage	41
• Sélection de la vitesse d'essorage	42
• Fonction auxiliaire de départ différé	43
• Fonction auxiliaire de pré-lavage	44
• Fonction auxiliaire de rinçage	45
• Fonction auxiliaire anti-allergique	45
• Sélection du degré de taches	46
• Sélection du degré de séchage	47
• Sélection du degré de séchage et de la durée	49
• Bouton Départ / Pause	50
• Verrou de sécurité pour enfants	51
• Annulation du programme	52
• Fin du programme	53
SYMBOLES D'AVERTISSEMENT	54
• Tableau de programme	56
• Entretien et nettoyage de votre machine	64
• Butée / carrosserie / tambour de rinçage	67
• Dépannage	70
• Problèmes et codes pannes	75
• Informations pratiques	79
• Description de l'étiquette énergétique et économie d'énergie	83

AVANT D'UTILISER VOTRE LAVE LINGE

Recommandations



- Lisez complètement cette notice d'utilisation.

- **Votre lave linge est destiné à un usage domestique.**

La garantie ne s'appliquera pas en cas d'utilisation à des fins professionnelles.

- Éloignez les animaux domestiques de ce lave linge.

- Vérifiez l'emballage de votre lave linge avant de l'installer. Vérifier également la surface interne une fois l'emballage retiré du lave linge. Ne mettez pas en marche le lave linge s'il est endommagé ou livré avec un emballage ouvert.

- Faites installer votre lave linge par une entreprise agréée. Toute défaillance causée à votre lave linge lors de son installation par des personnes non autorisées annule la garantie.

- Ce lave linge n'a pas été conçu pour être utilisé par des personnes (y compris les enfants) ne jouissant pas de toutes leurs capacités physiques, sensorielles ou mentales ou des personnes non expérimentées ou manquant de connaissance en la matière, à moins qu'elles aient été formées à cet effet ou qu'elles aient reçues des consignes relatives à l'utilisation de ce lave linge par un adulte responsable de leur sécurité.

- Veuillez utiliser votre lave linge séchant pour laver et sécher le linge uniquement si cela est indiqué par le fabricant (voir étiquettes sur le linge)

- **Vous devez absolument enlever les vis de bridage (prévues pour le transport) avant la première utilisation de votre lave linge, En cas d'oubli, des dysfonctionnements importants surviendront et la garantie deviendrait caduque.**

- La garantie de votre lave linge ne couvre pas les dommages causés par les facteurs externes (inondations, feu, rongeur etc.)

- Veuillez conserver soigneusement cette notice d'utilisation. Gardez-la en lieu sûr dans le cas où vous ou un autre utilisateur en ayez besoin ultérieurement.

Avertissements généraux

- La température ambiante adéquate pour un fonctionnement normal de votre machine se situe entre 15 et 25°.

- Les tuyaux congelés peuvent se déchirer et exploser.

Dans les régions où la température est inférieure à zéro, la carte électronique peut ne pas fonctionner correctement.

- Assurez-vous que les poches des habits que vous mettez dans le lave linge ne comportent pas de corps étrangers (aiguilles, briquets, allumettes, trombones, pièces de monnaie,...) Ces corps étrangers peuvent endommager votre lave linge.

- Avant de commencer à utiliser votre lave linge, vous pouvez consulter le service après vente afin de demander une aide relative à l'installation, la mise en marche et l'utilisation de votre appareil.

- L'exposition de la lessive ou de l'adoucissant à l'air libre pendant un certain temps peut altérer ces produits et causer la formation de résidus. Mettez la lessive ou l'adoucissant dans le bac à produits juste avant de démarrer un lavage.
- Il est recommandé de débrancher votre lave linge et de fermer le robinet d'arrivée d'eau si l'appareil doit rester inutilisé pendant une longue période. De même, laissez le hublot et la bac à produits entr'ouverts pour empêcher l'accumulation d'odeurs nauséabondes dues à l'humidité.
- Il peut y avoir des résidus d'eau dans votre lave linge dus aux essais et tests effectués lors de la fabrication, dans le cadre des procédures de contrôle qualité. En aucun cas, cette situation ne constitue un danger pour votre lave linge.
- Pour prévenir les risques de suffocation, mettez le sachet livré avec votre lave linge et contenant la notice d'utilisation, hors de la portée des enfants.
- Mettez les pièces livrées dans ce sachet hors de la portée des enfants.
- N'utilisez les programmes de prélavage que pour le linge très sale.

- Vous devez respecter la quantité maximum de linge prescrite dans le programme de lavage et de séchage choisi.
- En cas de défaillance, débranchez d'abord la machine et fermez le robinet. N'essayez pas de réparer la machine vous-même. Consultez plutôt le service agréé le plus proche.
- N'ouvrez jamais le compartiment à détergent lorsque l'appareil est en marche.
- Ne forcez pas l'ouverture de la porte lorsque l'appareil est en marche.
- Bien vouloir respecter les conseils du fabricant en ce qui concerne l'utilisation par votre machine d'adoucisseurs ou autres produits similaires.
- Lorsque votre machine est en phase de séchage, veuillez ne pas l'arrêter avant la fin du programme. Si jamais vous le faites, enlevez rapidement tout votre linge et étalez le sur une surface adéquate pour qu'il refroidisse.
- Disposez votre machine dans un endroit où sa porte peut être entièrement ouverte (Ne la placez pas à des endroits où sa porte ne peut s'ouvrir entièrement.).
- Disposez votre machine dans des endroits qui peuvent être ventilés et par où l'air passe fréquemment.



Avertissements en matière de sécurité

Vous devez lire absolument ces avertissements. Le non respect de ces mises en garde pourrait vous exposer, ainsi que les membres de votre famille, à des risques :



Risque de brûlure !

- Ne touchez pas le tuyau de vidange ou même l'eau de vidange lors du processus de vidange de l'eau, car le lave linge peut atteindre des températures élevées pendant son fonctionnement.
- Ouvrez entièrement le hublot du lave linge après une phase de séchage. Évitez de toucher le verre du hublot. Les dangers de brûlure sont dus à la température élevée de ce verre.



Risque d'électrocution !

- N'utilisez jamais de prises multiples ou rallonges pour raccorder votre lave linge.
- Évitez d'utiliser des prises endommagées ou présentant des entailles.
- Ne débranchez jamais le lave linge en tirant sur le câble d'alimentation électrique. Retirez la prise en la prenant avec la main
- Évitez de brancher ou de débrancher le lave linge avec des mains mouillées au risque d'être victime d'un choc électrique.
- Ne touchez jamais le lave linge en ayant les mains ou les pieds mouillés ou humides
- Si le câble électrique est endommagé, il doit impérativement être remplacé par un technicien qualifié ou par le service après vente afin d'éviter tout risque d'électrocution

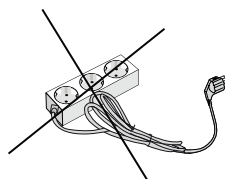



Risque d'inondation!

- Vérifiez si l'eau coule rapidement ou non dans votre lavabo ou évier, avant de fixer le tuyau de vidange au lavabo ou à l'évier (si installé de cette manière).
- En cas de vidange fixe, faites le même contrôle.
- Prenez les mesures nécessaires pour empêcher que le tuyau de vidange glisse ou se décroche de son emplacement final, compte tenu que la force de l'eau au moment de la vidange peut décrocher le tuyau de vidange s'il n'est pas correctement fixé.



Risque d'explosion!

- Votre lave linge comporte une fonction de séchage, assurez-vous donc d'avoir bien rincé et vidangé les textiles ayant pu contenir des produits chimiques ou gazeux appliqués (exemple : détachant, etc...), sinon il pourrait y avoir un risque d'explosion lors de la mise en marche du lave linge avec la fonction séchage.



Risque d'incendie!

- Le linge sec non lavé ne doit pas être séché dans votre lave linge séchant.
- Ne laissez pas de liquides inflammables ou explosives à proximité votre lave linge.
- Les textiles tachés d'huile de cuisson, d'acétone, d'alcool, d'essence, de kérosène, de détachant, de térébenthine, de cire d'abeille et de dissolvant de ces taches doivent d'abord être lavés avec une quantité supplémentaire de lessive et d'eau chaude avant de programmer le séchage, sinon il pourrait y avoir un risque d'incendie lorsque vous mettez votre lave linge en marche avec la fonction séchage.
- Si vous devez choisir un programme de lavage/séchage, n'utilisez absolument pas de boule de lavage ou boule contenant de la lessive liquide dans votre lave linge, car cela pourrait causer un risque d'incendie.

- Pour pallier aux risques d'incendie, ne mettez jamais les textiles à sécher dans la lave linge séchant dans les conditions suivantes:
 - Si le linge n'est pas lavé.
 - Si des taches d'huile et autres taches sur le linge (huiles de cuisson, baumes et restes de cosmétiques, tache de cuisine, etc.) ne sont pas bien nettoyées.
 - Si le nettoyage du linge implique des produits chimiques industriels.
 - Si le linge comporte une grande quantité de mousse caoutchouté, d'éponge, ou des parties ou accessoires semblables au caoutchouc.
 - Évitez de sécher le caoutchouc, les éponges (latex), les bonnets de douche, les produits textiles étanches à l'eau, les produits à base de caoutchouc, les vêtements ou coussins remplis de mousse caoutchouté dans le lave linge avec la fonction séchage.
 - Évitez aussi de sécher le linge endommagé ou rembourré (oreiller ou vestes), car la mousse qui se trouve à l'intérieur de ses rembourrages, pourrait prendre feu pendant le processus de séchage.
 - Le soufre contenu dans les produits décapants peut causer la corrosion de votre machine. Par conséquent, n'utilisez jamais de produits décapants dans votre lave linge.
 - Vérifiez que le tambour ne contient pas de récipients de lessive oubliés. Ces boîtes en plastique pourraient fondre lors du séchage et endommager le lave linge et le linge.
 - Le linge qui a été débarrassé de taches avec des produits spécifiques doit être bien rincé avant d'être lavé et séché.

- Ne jamais utiliser de produits qui contiennent des matières solvantes (comme du gaz de lavage) dans votre lave linge.
- Vérifiez toutes les poches des vêtements à laver, et retirez tous les objets (aiguilles, trombones, agrafes, allumettes, briquets...) avant de les mettre dans le lave linge.



Risque de chute et de blessure !

- Ne montez jamais sur votre lave linge. Le plateau supérieur de votre lave linge peut se casser et vous pouvez vous blesser.
- Rangez les tuyaux, le câble et l'emballage de votre lave linge lors de l'installation. Vous pourriez trébucher dessus et tomber.
- Ne mettez pas votre lave linge à l'envers ou sur le côté.
- Ne soulevez pas votre lave linge en la tenant par bac à lessive ou par le hublot. Ces parties pourraient se casser et vous blesser.
- Si les tuyaux et câbles ne sont pas bien positionnés une fois le lave linge installé, vous courez le risque de chute et de blessure.

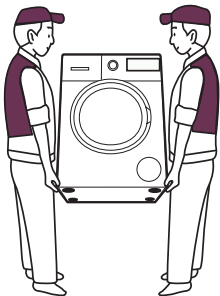

Le lave linge doit être transporté et déplacé par au moins 2 personnes



Sécurité des enfants!

- Ne laissez jamais les enfants jouer avec le lave linge, car c'est un appareil électrique.
- Ne laissez jamais les enfants sans surveillance auprès du lave linge.

Les enfants peuvent s'enfermer dans le lave linge.

- Le hublot en verre et la surface du lave linge peuvent devenir extrêmement chauds lors du fonctionnement.

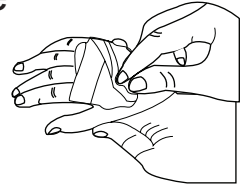

- À cet effet, ne laissez jamais les enfants toucher le lave linge pendant qu'il fonctionne, car ils pourraient subir des dommages au niveau de leur peau.

- Mettez les matériaux d'emballage hors de portée des enfants (évités qu'ils ne jouent avec).
- L'inhalation de détergent ou de tout autre produit utilisé pour le lavage présente des risques d'intoxication. De même, tout contact avec la peau peut causer des irritations cutanées. Mettez absolument les produits de nettoyage hors de portée des enfants.

EMBALLAGE ET ENVIRONNEMENT

MISE AU REBUT DE L'EMBALLAGE ET DE VOTRE ANCIEN LAVE LINGE DE FAÇON RESPONSABLE

Mise au rebut des matériaux d'emballage

Les matériaux d'emballage qui protègent votre lave linge contre les dommages susceptibles de survenir lors du transport, doivent être mis au recyclage. Les matériaux recyclés permettent d'économiser des matières premières et de réduire la production de déchets.

Mise au rebut de votre ancien lave linge

Les appareils électriques hors d'usage peuvent encore contenir des pièces récupérables. Par conséquent, ne jetez jamais vos appareils usagés et inutilisés dans la poubelle classique.



Portez systématiquement vos vieux appareils électroniques ou électriques dans les centres de recyclage de votre localité (déchetterie).

Pour la sécurité des enfants, mettez vos anciens appareils en lieu sûr, jusqu'à ce qu'ils soient sortis de votre domicile.

PERFORMANCE ET ÉCONOMIE

Quelques informations importantes pour un rendement optimum de votre lave linge :

- Vous devez respecter la quantité maximale de linge indiquée dans le programme de lavage et de séchage. En respectant cette consigne, votre lave linge sera plus performant.
- Ne pas utiliser la fonction pré lavage pour du linge normal et peu sale permet d'économiser l'électricité et l'eau.
- Doser correctement les produits lessiviels. il est impératif de diminuer **très sensiblement les quantités de lessive** compte tenu que votre nouveau lave linge consomme peu d'eau par rapport aux anciens lave linge suivant les nouvelles normes). De plus, votre lessive doit être conservée dans un endroit sec et non humide pour garder toute son efficacité.

DESCRIPTION DU LAVE LINGE

Aspect général

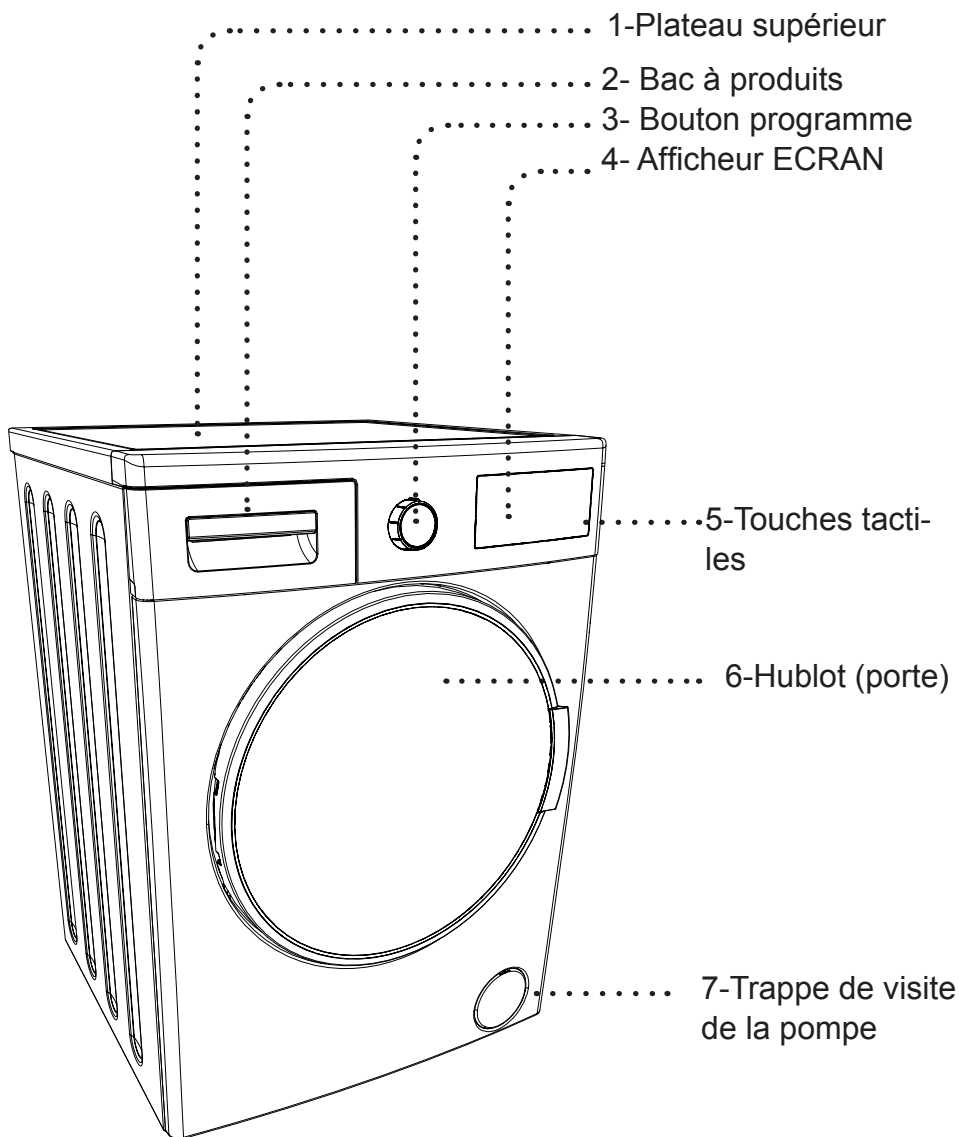

Aspect général

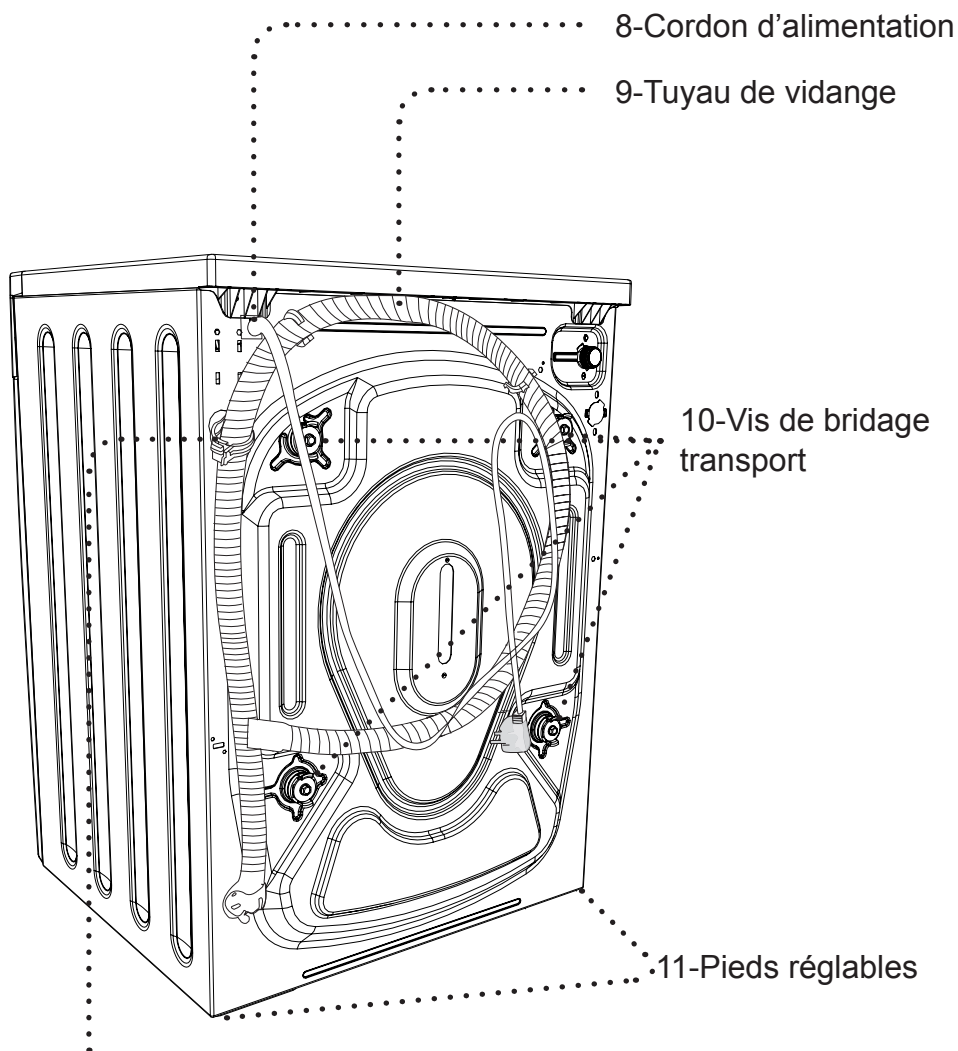



12- Support plastique du tuyau de vidange : Ne retirez jamais ce support plastique, car le fonctionnement du lave linge en serait affecté. Ne l'enlevez en aucun cas.)

Caractéristiques techniques

Capacité maximale de lavage (linge sec) (kg)	9.0
* Capacité maximale de séchage (kg)	6.0
Vitesse d'essorage (tr/min)	1400
Nombre de programmes	15
Tension/fréquence de fonctionnement (V/Hz)	220-240 / 50
Pression d'eau (Mpa)	Maximale :1 Minimale :0.1
Dimensions (H x l x L) (mm)	845x597x582
* Le linge sec non lavé ne doit pas être séché dans votre machine.	

Consommation d'énergie (lavage, essorage, séchage) (kWh/cycle)	6,12
Consommation d'énergie (lavage et essorage uniquement) (kWh/cycle)	0,90
Consommation d'eau (lavage, essorage, séchage) (L/cycle)	112
Consommation d'eau (lavage et essorage uniquement) (L/cycle)	48

Programmes de contrôle suivant la norme EN 50229
Le programme sera utilisé pour le cycle de lavage :
<i>Programme : Coton Éco, charge : 9 kg, Température : 60°C e , Vitesse d'essorage : Max – 1400 tr/min, Option : Aucune option ne sera sélectionnée.</i>
Les programmes seront utilisés pour le cycle de séchage :
Séchage de la première portion :
Programme : "Coton Sec" charge : ~4,5 kg (1 drap +16 taies d'oreillers) Option : niveau 2 
Séchage de la deuxième portion :
<i>Programme : "Coton Sec" charge : ~4,5 kg (2 draps + 2 taies d'oreillers + toutes les serviettes) Option : niveau 2 </i>

INSTALLATION

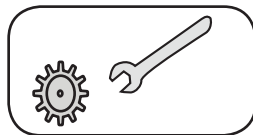

Il est conseillé de faire installer votre lave linge par une personne qualifiée ou une entreprise agréée.

Retrait des vis de bridage transport

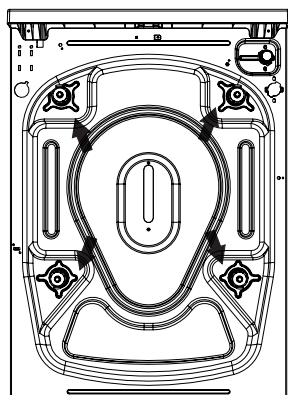

Avant de mettre en service votre lave linge, vous devez enlever les vis de bridage transport qui se trouvent derrière l'appareil.

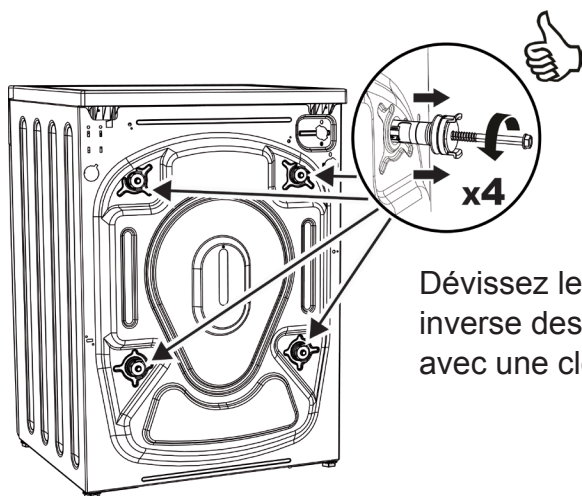

Dévissez les 4 vis dans le sens inverse des aiguilles d'une montre avec une clé appropriée.

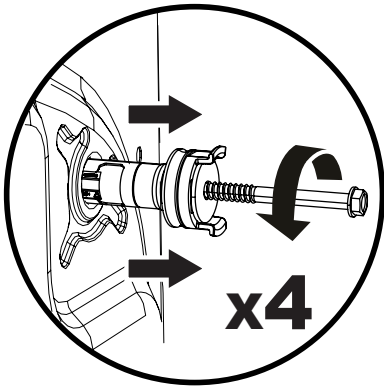

Puis, tirez les ensembles complets pour les extraire. Conservez bien ces vis de bridage car elles pourront servir lors d'un transport ultérieur, en cas de déménagement par exemple.

REMARQUE : Vous devez absolument enlever les vis de bridage transport avant la première utilisation de votre lave linge. Les défaillances pouvant survenir en cas d'utilisation du lave linge sans avoir enlevé les vis de bridage transport ne seront pas couvertes par la garantie.

Après avoir enlevé les vis de bridage transport, bouchez les 4 trous à l'aide des bouchons en plastique fournis dans le sachet plastique des accessoires.

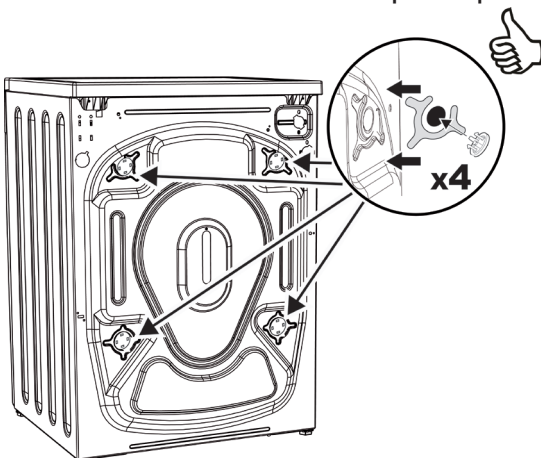

Mise en place du lave linge et réglage des pieds

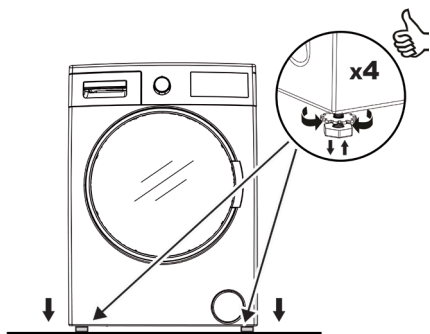

N'installez jamais votre lave linge sur un tapis (ou sur une surface semblable) qui obstruerait le passage de l'air de ventilation dans le bas.

Pour assurer un fonctionnement silencieux et sans vibration de votre lave linge, positionnez-le sur une surface ferme et non glissante (exclure les planchers en bois).

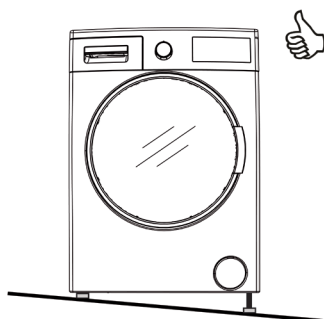

Il est impératif de mettre votre lave linge de niveau. Pour cela, il sera nécessaire d'utiliser un niveau à bulle.

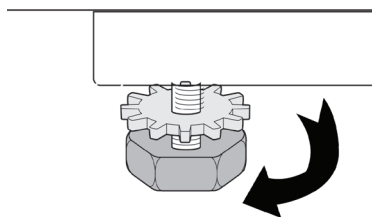

Régler la mise à niveau au moyen des 4 pieds réglables.

- Pour ce faire, desserrez l'écrou de réglage en plastique
- Relevez ou abaissez les pieds en les faisant tourner à droite ou à gauche

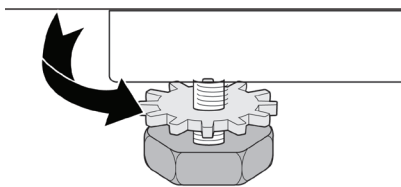

- Serrez les écrous de réglage en plastique une fois que la mise à niveau est terminée
- Une fois les réglages de pieds terminés, le lave-linge devra être parfaitement stable.



- Ne palliez jamais aux irrégularités du sol en plaçant des cartons, des bouts de bois ou tout matériel similaire en bas de votre lave-linge
- Lorsque vous nettoyez la surface sur laquelle est positionnée votre lave-linge, veuillez à ne pas perturber la stabilité de la machine.



Branchement électrique

- Votre lave linge séchant est prévu pour fonctionner sur du courant 220-240 V/50 Hz.

- Le câble d'alimentation de votre lave linge est équipé d'une prise mâle avec terre spécifique

- Cette prise mâle doit toujours être branchée sur une prise murale de 10 ampères avec mise à la terre. La valeur actuelle du fusible de la ligne d'alimentation connectée à cette prise doit aussi être de 10 ampères.

- Si votre prise et votre fusible ne sont pas conformes à cette configuration, veuillez contacter un électricien qualifié.

- Le Fabricant dégage toute responsabilité en cas de dommages éventuels qui se produiraient suite à une utilisation de l'appareil sans mise à la terre (installation non conforme)

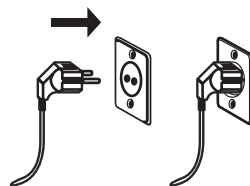

Remarque : Le fait de faire fonctionner votre lave linge sur une tension plus faible que celle indiquée sur la plaque signalétique du lave linge, réduirait son cycle de vie et aura une incidence sur sa performance.

Branchement de l'alimentation d'eau

- Faites fonctionner votre lave linge uniquement avec de l'eau froide.
- N'utilisez que les tuyaux d'alimentation d'eau neufs fournis avec votre lave linge ou ceux achetés auprès de nos distributeurs agréés.

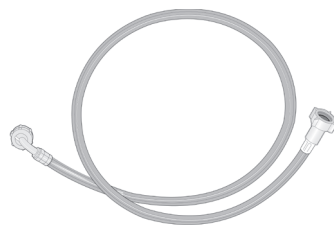

- Pour éviter toute fuite au niveau des raccords, 2 joints (dont un avec filtre) sont fournis avec le tuyau.

- Branchez le raccord (coudé) du tuyau d'arrivée d'eau à l'arrière de la machine avec 1 joint. Serrez à la main la partie en plastique du tuyau.

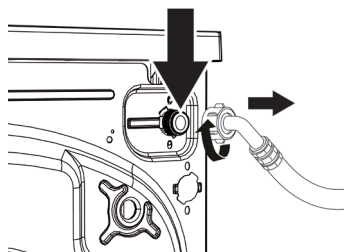

- Branchez à un robinet 3/4 (20x27) l'autre raccord (droit) en intercalant le joint avec filtre. Serrez à la main la partie en plastique du tuyau.
- En cas de doute, faites brancher la machine par un installateur qualifié
- Une fois les branchements effectués, vérifiez l'absence de fuites au niveau des raccords en ouvrant entièrement le robinet.

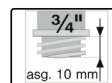
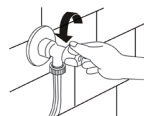
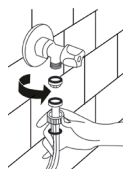

- Une pression d'eau variant entre 0,1 et 1 Mpa permettra à votre lave linge de fonctionner correctement (la pression de 0,1 Mpa signifie que le robinet ouvert au maximum débite plus de 8 litres d'eau par minute).
- Veillez à ce que le tuyau d'alimentation d'eau ne soit pas tordu, cassé, aplati ou redimensionné.

Remarque : Lors du branchement de l'eau, n'utilisez uniquement que le tuyau d'alimentation d'eau neuf fourni avec votre lave linge. N'utilisez jamais des tuyaux d'alimentation anciens, usés ou endommagés.

Branchement de la vidange

- L'extrémité du tuyau de vidange (crosse de vidange) peut être directement fixée à l'évacuation d'eau (la dimension de la canalisation doit être d'au moins 4 cm, ainsi vous éviterez tout risque de siphonage) ou à un dispositif spécial installé sur le système d'écoulement d'un lavabo ou d'un évier (il doit être correctement fixé et situé à une hauteur maximale de 80 cm)
- Ne rallongez jamais le tuyau de vidange en ajoutant des longueurs supplémentaires.
- Ne déversez pas l'eau contenue dans le tuyau de vidange dans un récipient, un seau ou une baignoire.
- Vérifiez que le tuyau de vidange n'est pas plié, tordu, écrasé ou étiré.

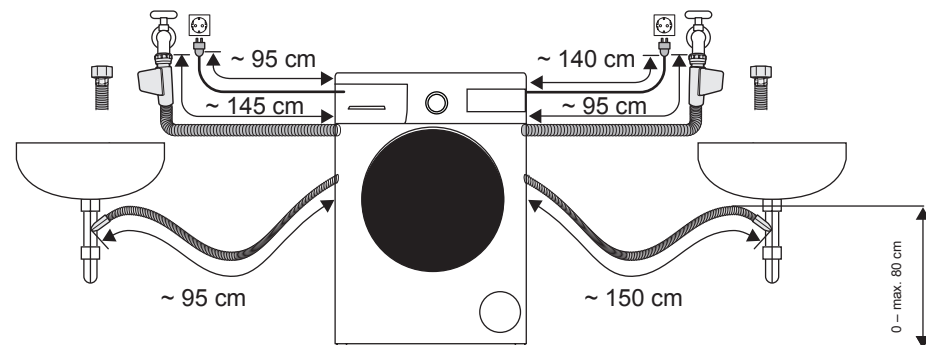
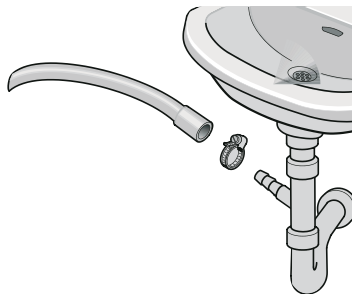

BANDEAU DE COMMANDE

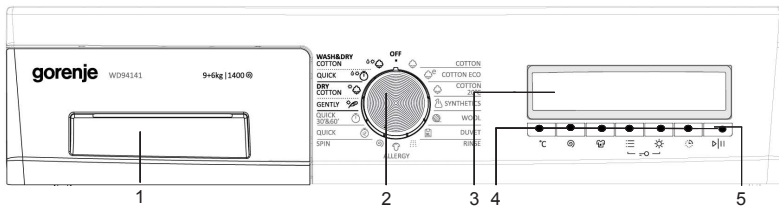

1- Tiroir produits lessiviels (bac à produits)

2- Sélecteur de programme : Vous pouvez sélectionner le programme souhaité avec le sélecteur de programme. Tournez le sélecteur de programme dans les deux directions pour mettre en fonction un programme. Assurez-vous que le sélecteur est exactement sur le programme que vous souhaitez sélectionner.

3- Écran d'information : Cet écran affiche les options des programmes de lavage et de séchage que vous avez sélectionnés

4- Touches de réglages et de fonctions supplémentaires :

Les touches de votre lave linge sont tactiles. Il suffit de les toucher légèrement pour effectuer ou modifier une sélection.

5- Touche Départ/Pause :

Vous pouvez mettre votre lave linge en marche ou en pause avec cette touche.

Tiroir produits lessiviels

Lorsque vous voulez laver votre linge avec de la lessive liquide, vous devez utiliser l'accessoire spécifique lessive liquide (1). Vous pouvez utiliser votre lessive liquide dans tous les programmes sans prélavage. Pour cela, mettez en place l'accessoire dans le compartiment 2 du tiroir produit lessiviels et mettez la quantité de détergent liquide (utilisez ces produits en fonction des consignes du fabricant de lessive). Ne dépassez pas la hauteur marqué MAX. Cet accessoire doit être utilisé uniquement pour de la lessive liquide, et doit être impérativement enlevé lors de l'utilisation de lessive en poudre.

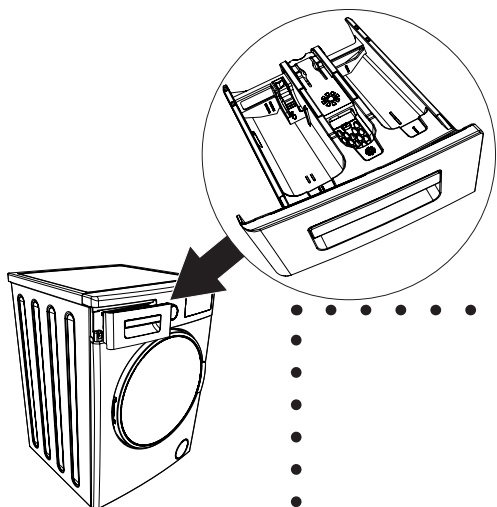

(1) . . .

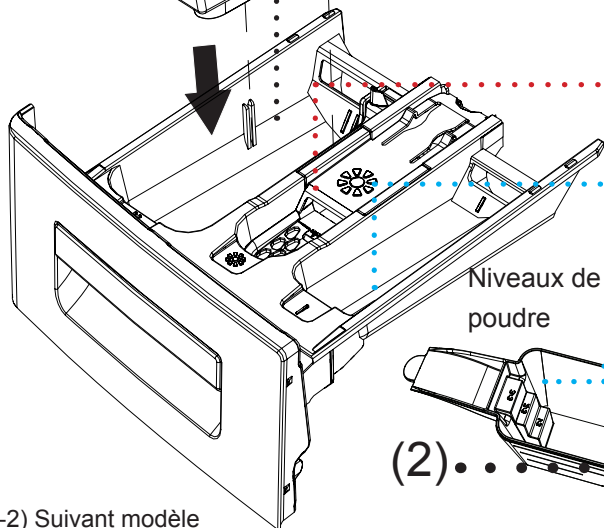
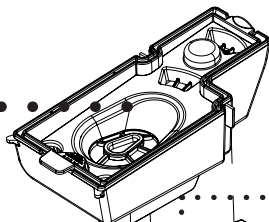

Compartiment lessive pour le lavage principal

Compartiment pour l'adoucissant

Compartiment lessive pour prélavage

Niveaux de lessive en poudre

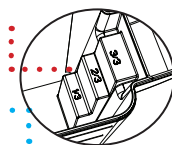

(2) . . .

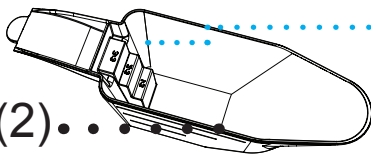

Cuillère de dosage de la lessive en poudre

(1-2) Suivant modèle

Compartiments du tiroir produits lessiviels

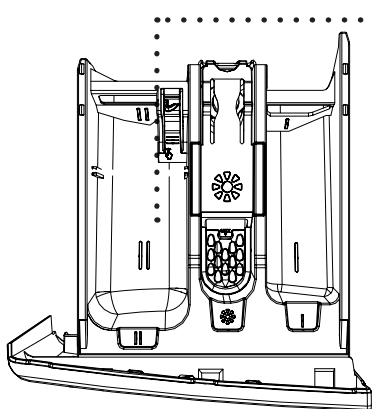

Compartiment lessive pour le lavage principal :

Dans ce compartiment, ne doivent être mis que les produits comme la lessive (liquide ou en poudre) ou des agents anticalcaire. Vous trouverez l'accessoire pour la lessive liquide dans le sachet plastique d'accessoires livré avec le lave linge. (*)

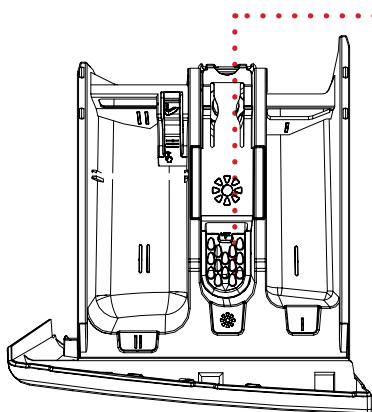

Compartiment pour adoucissant et amidonnage

Dans ce compartiment, les produits tels que l'adoucissant pour linge peuvent être utilisés (il est recommandé de respecter les doses prescrites par le fabricant). Les adoucissants que vous utilisez peuvent parfois rester dans ce compartiment parce que ces produits ne sont pas fluides. Pour éviter cette situation, il est recommandé d'utiliser des adoucissants liquides ou de les diluer avant utilisation.

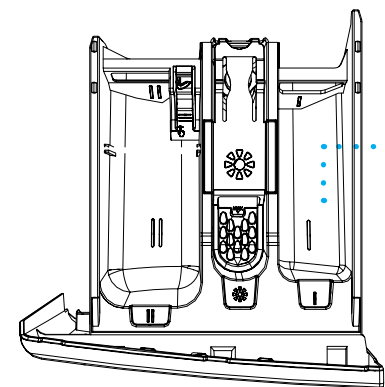

Compartiment lessive pour le pré-lavage

Utilisez ce compartiment uniquement en cas de sélection de la fonction pré-lavage. Il est également recommandé de n'utiliser la fonction pré-lavage que pour du linge très sale. Pour l'entretien du tiroir à produits lessiviels, aller à la page 66.

(*) Dépend du modèle

Sélecteur de programme

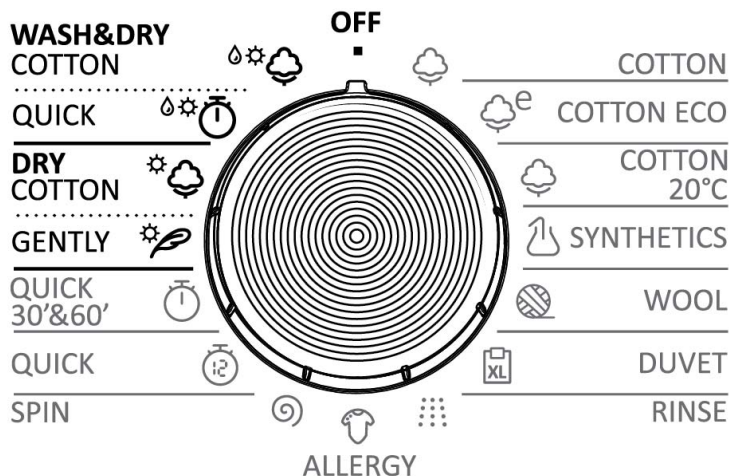

Le sélecteur de programme vous permet de sélectionner le programme avec lequel vous souhaitez laver votre linge. Vous pouvez mettre le programme de sélection en marche en tournant le sélecteur de programme dans les deux sens.

Assurez-vous que le sélecteur est exactement sur le programme que vous souhaitez sélectionner.

- Consultez les fonctionnalités des programmes dans le tableau de la page 56.

OPÉRATION DE LAVAGE

- Ouvrez le robinet d'eau.
- Branchez votre lave linge.

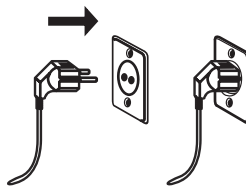
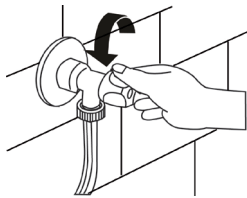

Tri du linge



Votre linge comporte des étiquettes avec les indications de lavage prescrites par les fabricants. Lavez ou séchez votre linge en respectant les consignes indiquées sur ces étiquettes.

- Triez votre linge en fonction du type de tissu (coton, synthétique, délicats, laine, etc.), de la température de lavage (froid, 30°C, 40°C, 60°C, 90°C), du niveau de salissure (peu sale, sale, très sale) et de la possibilité de séchage ou non en machine.
- Séparez toujours le linge blanc des vêtements de couleur.
- Lavez séparément le linge de couleur neuf, car il risque de déteindre au cours du premier lavage.
- Assurez-vous que votre linge ne comporte aucune pièce métallique dans les poches. S'il y en a, Veillez à les retirer.

AVERTISSEMENT : Toute défaillance survenant suite à la présence de corps étrangers dans votre lave linge annulera automatiquement la garantie.

- Fermez les fermetures à glissières et boutonnez vos habits.
- Enlevez les crochets de rideaux (métalliques ou plastiques) ou placez-les dans un filet ou un sac à linge fermé.

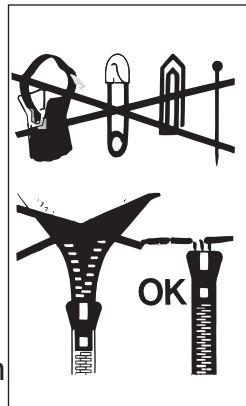

- Mettez à l'envers les habits tels que pantalons, tricot, t-shirts, pulls et survêtements
- Lavez les petites pièces telles que les chaussettes, les mouchoirs et lingerie similaire dans un sac ou filet de lavage.

Explication des symboles de lavage des textiles



Tissu résistant



Tissu délicat



Température maximale de lavage : 95°C



Température maximale de lavage : 60°C



Température maximale de lavage : 40°C



Température maximale de lavage : 30°C



Lavage à la main uniquement



Pas de lavage en lave linge (à sec uniquement)



Blanchiment autorisé dans l'eau froide



Blanchiment interdit



Température maximale de repassage : 200°C



Température maximale de repassage : 150°C



Température maximale de repassage

110°C



Pas de repassage



Symboles de nettoyage à sec. Les lettres indiquent le type des solvants à utiliser. Les textiles portant ces symboles ne doivent jamais être lavés dans un lave linge, sauf mention contraire apposée sur l'étiquette.



Nettoyage à sec



Séchage sur une surface plane



Séchage sans repassage



Séchage étendu



Séchage température normale





Séchage faible température



Pas de séchage en tambour

Chargement du linge dans le lave linge

 **Vous devez sélectionner un programme avant de charger votre linge dans le lave linge. Si vous mettez le linge dans le lave linge sans sélectionner un programme, le capteur de charge ne sera pas activé.**

Remarque : La capacité de charge maximale de votre lave linge peut varier en fonction du programme sélectionné. Ne dépassez pas la charge de séchage maximale à sec indiquée dans le tableau des programmes de lavage. Si vous dépassez la capacité de charge du programme sélectionné, l'icône  va s'afficher sur l'écran de votre lave-linge et un son d'avertissement va retentir. Il est conseillé de retirer progressivement le linge de votre lave linge jusqu'à ce que cette icône disparaisse.

- Ouvrez le hublot de votre lave-linge

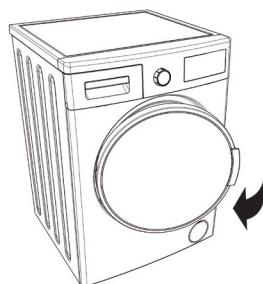

- Vérifiez l'intérieur du tambour. Il peut y avoir du linge oublié lors des précédents lavages. Si tel est le cas, enlevez le linge restant avant de sélectionner le programme.

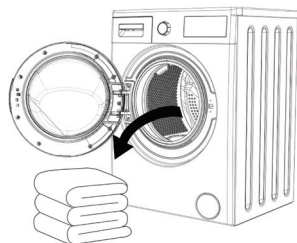

- Mettez votre linge dans le tambour en veillant bien à le répartir. Pliez les articles tels que les couvre-lits et couvertures comme indiqué ci-dessous avant de les charger dans le tambour.

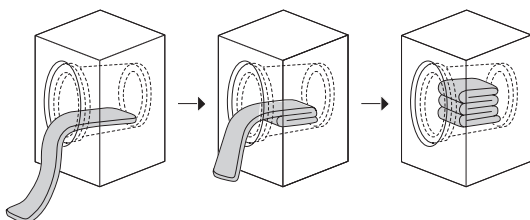

- Votre lave linge est équipé d'un système de détection de charge. Ce système de détection de charge mesure le poids du linge qui se trouve à l'intérieur de votre tambour et vous pouvez le visualiser via un trait noir progressif sur l'écran (voir dessins ci-dessous). Il ajuste automatiquement les caractéristiques du programme (durée du programme, consommation d'énergie, consommation d'eau) en fonction de la quantité de linge.
- Si vous continuez à faire fonctionner votre lave linge malgré la surcharge, les performances de lavage et de séchage seront réduites. En outre, votre lave linge pourrait subir des dommages et vos habits pourraient prendre une coloration jaune au terme du programme de séchage.

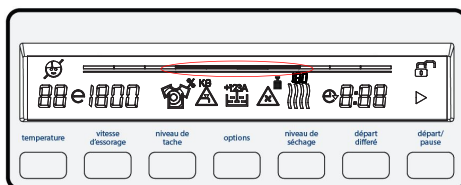
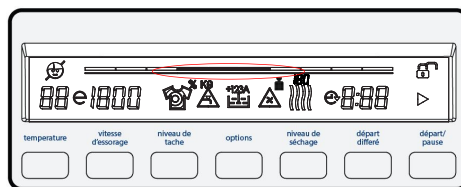
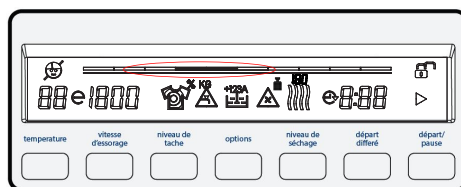
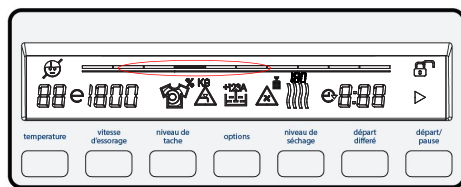

- Introduisez les vêtements séparément (l'un après l'autre).
- Assurez-vous qu'aucun vêtement n'est coincé entre le hublot et le joint de hublot lors de la fermeture du hublot (porte) de votre lave linge.
- Assurez-vous que le hublot de votre lave linge est totalement fermé, sinon le processus de lavage ne commencera pas

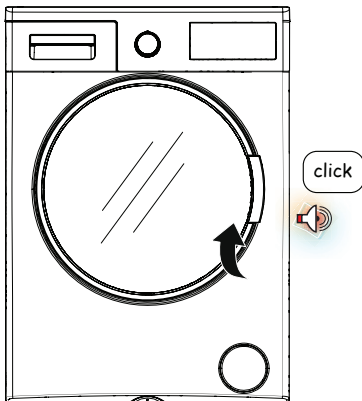

Choix des produits lessiviels et introduction dans le bac à produits

La quantité des produits lessiviels dépend des critères suivants :

- La dose de lessive à utiliser est déterminée par le degré de salissure de votre linge.
- Pour le linge légèrement sale, n'effectuez pas de prélavage et versez une petite quantité de lessive dans le compartiment n° 2 du bac à produits.
- Pour le linge très sale, sélectionnez un programme avec prélavage, versez 1/4 de lessive (que vous utiliseriez dans un lavage normal) dans le compartiment n° 1 du bac à produits et la quantité restante (3/4) dans le compartiment n° 2.
- Utilisez des lessives spécialement adaptées pour les machines à laver automatiques. Les doses à utiliser pour votre linge seront précisées sur les emballages des lessives.
- La quantité de lessive dépend de la dureté de l'eau : plus le niveau de dureté est élevé, plus grande devra être la quantité de lessive à utiliser.
- La quantité de détergent à utiliser dépendra également de la quantité de linge à laver.
- Versez l'adoucissant dans le compartiment prévu à cet effet dans le bac à produits. Ne dépassez pas le niveau MAX, sinon l'adoucissant s'écoulera dans l'eau de lavage.
- Les assouplissants très concentrés doivent être dilués avec un peu d'eau avant de les verser dans le bac à produits. Un assouplissant très concentré bouchera le siphon et empêchera l'écoulement du produit.
- Vous pouvez utiliser des lessives liquides pour tous les programmes sans prélavage. Pour ce faire, installez le bac spécifique pour lessive liquide (voir instructions page 29) dans le compartiment n° 2 du bac à produits et versez la quantité de lessive liquide en fonction des prescriptions du fabricant. Ne dépassez pas le niveau MAX et utilisez ce bac uniquement pour la lessive liquide (il faudra impérativement l'enlever si vous utilisez à nouveau de la lessive en poudre).

Pour placer le dispositif de détergent dans le tiroir à détergent, voir instructions en page 29.(dépend du modèle)



Si vous devez choisir un programme de lavage + séchage enchainé, ne mettez pas un dispositif ou boule de dosage de lessive dans votre tambour. Il peut causer un risque d'incendie.

Sélection des programmes

- Sélectionnez votre programme de lavage / séchage désiré à partir du sélecteur de programme.

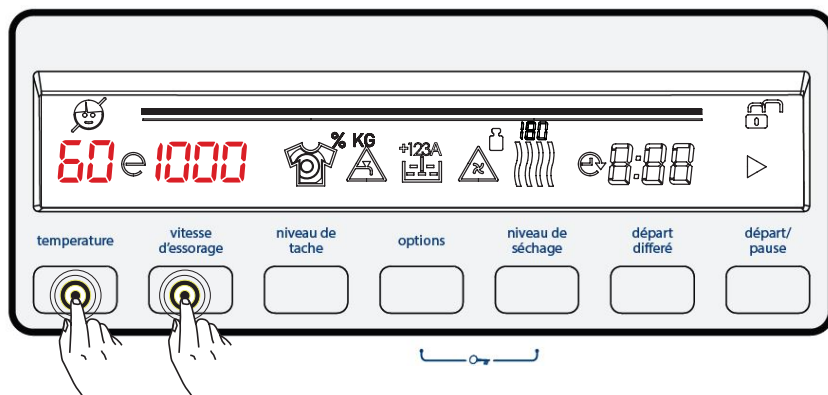
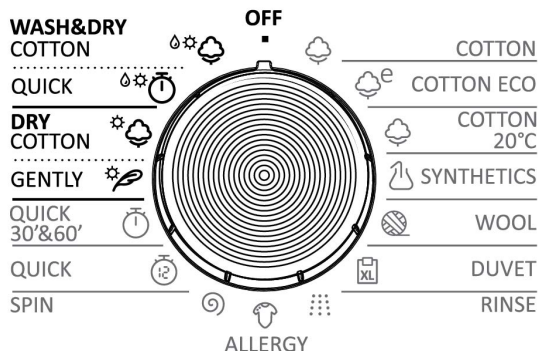

- Appuyez sur le bouton de réglage de la température (--, 30°C, 40°C, 40°C e, 50°C, 60°C, 60°C e, 70°C, 80°C, 90°C) pour régler la température.

- Appuyez sur le bouton de réglage de l'essorage (-, 400, 600, 800, 1000, 1200, 1400) pour régler la fonction d'essorage.

Remarque : Une fois le réglage de l'essorage effectué, si le programme de séchage est sélectionné l'appareil ajustera automatiquement l'essorage pour augmenter ses performances de séchage.

Fonctions auxiliaires

Avant de commencer le programme, vous pouvez également sélectionner une fonction auxiliaire.

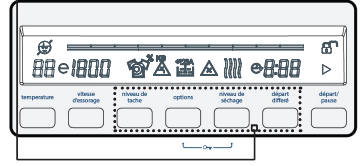

- Appuyez sur le bouton de la fonction auxiliaire que vous souhaitez sélectionner.
- Si le symbole de la fonction auxiliaire s'allume de façon continue sur l'écran électronique, la fonction auxiliaire que vous avez sélectionnée sera activée.
- Si le symbole de la fonction auxiliaire clignote sur l'écran électronique, la fonction auxiliaire que vous avez sélectionné ne sera pas activée.

Raison de la non-activation :

- La fonction auxiliaire que vous voulez utiliser dans le programme de lavage que vous avez sélectionnée n'est pas applicable.
- Votre appareil a sauté l'étape, au cours de laquelle la fonction auxiliaire que vous souhaitez sélectionner serait appliquée.
- Elle n'est pas compatible avec la fonction auxiliaire que vous avez sélectionné précédemment.

Système de détection de demi-charge

Votre machine est équipée d'un système de détection de demi-charge.

Dans le cas où vous mettez environ la moitié ou moins de la capacité maximale du linge dans votre machine, votre machine va fonctionner de manière à économiser le temps de lavage, la consommation d'eau et d'énergie dans certains programmes. Lorsque la fonction de demi-charge est activée, la machine peut terminer le programme que vous avez réglé dans un temps plus court.

SYSTÈME TWINJET

L'eau de détergent dans votre machine sera distribuée avec 2 mécanismes d'injection d'eau et un système de mélange via le système Twinjet.

L'eau de détergent distribuée sera injectée sur votre linge, ce qui permet une meilleure performance de lavage.

Le système Twinjet vous aidera à laver une plus grande quantité de linge dans un temps plus court avec une meilleure performance de lavage, garantissant ainsi une faible consommation d'énergie et d'eau.

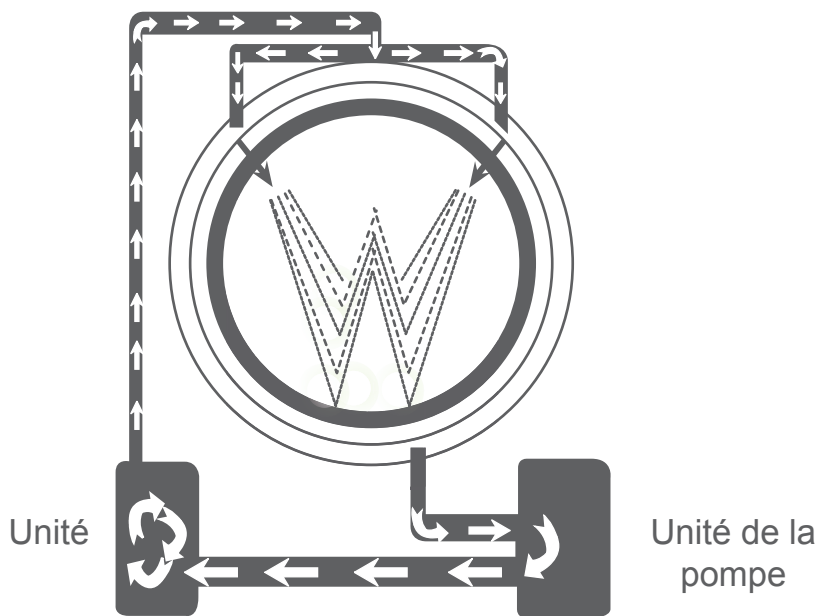

1- Sélection de la température

Vous pouvez sélectionner la température de l'eau de lavage à l'aide du bouton de réglage de la température de l'eau de lavage.

Chaque fois que vous sélectionnez un nouveau programme, la température maximale de l'eau de lavage s'affiche sur l'écran de la température de l'eau de lavage.

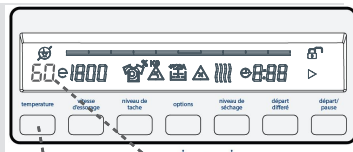

Vous pouvez réduire progressivement la température de l'eau de lavage entre la température maximale et le lavage à froid (--) en appuyant sur le bouton de réglage de la température de l'eau de lavage.



Si vous avez sauté la température de l'eau de lavage que vous souhaitiez, vous pouvez revenir à la température prévue par une pression continue sur le bouton de réglage de la température de l'eau de lavage.

2- Sélection de la vitesse d'essorage

Vous pouvez régler la vitesse d'essorage de votre linge via le bouton de réglage de la vitesse de rotation.

Lorsque vous sélectionnez un nouveau programme, la vitesse d'essorage maximale du programme sélectionné sera affichée sur l'écran de la vitesse de rotation.

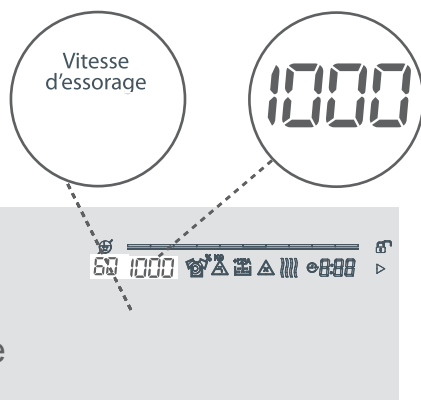

Vous pouvez réduire progressivement la vitesse de rotation entre les options d'annulation de l'essorage (-) et la vitesse maximale d'essorage du programme sélectionné en appuyant sur le bouton de réglage de la vitesse de rotation.

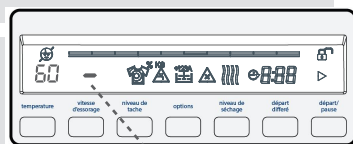

Si vous avez sauté la vitesse d'essorage que vous vouliez régler, vous pouvez retourner à la rotation en gardant le bouton de réglage de la rotation enfoncé.

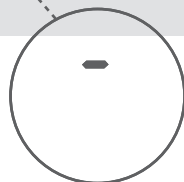

3- Fonction auxiliaire de départ différé

En utilisant cette fonction auxiliaire, vous pouvez retarder le début de votre lavage de 30 minutes à 23 heures.

Pour utiliser la fonction auxiliaire de départ différé:

- Appuyez une fois sur le bouton de départ différé.
- L'expression « 0,5 h » s'affiche sur l'écran.  Le symbole clignote sur l'écran électronique.

- Appuyez sur le bouton de départ différé jusqu'à ce que s'affiche l'heure à laquelle vous souhaitez lancer l'opération de lavage.

Si vous avez sauté l'heure de départ différé que vous souhaitez régler, vous pouvez revenir à l'heure souhaitée en gardant le bouton de temporisation enfoncé.

Pour exécuter la fonction de départ différé, votre machine doit être en marche en appuyant sur le bouton Départ / Veille.

Remarque : Après la sélection du départ différé vous pouvez sélectionner les autres fonctions sans appuyer sur le bouton « Départ / Veille » et ensuite vous pouvez activer la fonction de temporisation en appuyant sur le bouton « Départ / Veille ».

Annulation de l'opération de départ différé :

• Si vous voulez annuler lors de la sélection, appuyez sur le bouton de départ différé plusieurs fois jusqu'à ce que la durée du programme que vous avez sélectionné s'affiche sur l'écran électronique. Dès que la durée du programme s'affiche sur l'écran électronique, le départ différé est annulé. (Si l'on appuie en continu sur le bouton de départ différé, la durée de retard tourne constamment dans ses valeurs.)

• Si vous voulez annuler l'opération de départ différé après avoir appuyé sur le bouton « Départ / Veille », il vous suffira d'appuyer sur ce bouton une seule fois. Le symbole  s'éteint sur l'écran électronique, vous devez appuyer sur le bouton « Départ / Veille » pour que votre machine lance l'opération de lavage.

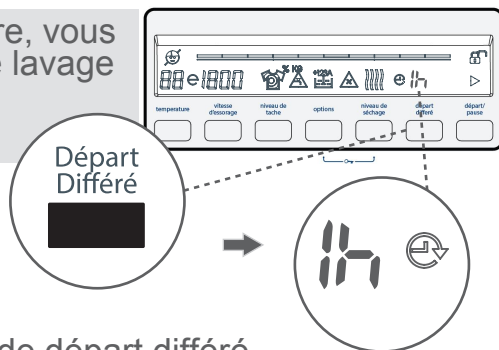

4a- Fonction de pré-lavage

Vous pouvez utiliser le cycle de pré-lavage pour vos vêtements très sales avant le principal lavage. Lorsque vous utilisez cette fonction, vous devez verser le détergent dans le compartiment de lavage avant du tiroir à détergents.



- Appuyez sur le bouton  symbole pour activer la fonction de pré-lavage supplémentaire.

Remarque : Si le symbole  ne s'affiche pas sur l'écran lorsque vous voulez sélectionner la fonction de pré-lavage supplémentaire, ceci signifie que cette fonctionnalité ne peut pas être utilisée dans le programme de lavage sélectionné.

4b- Fonction de rinçage supplémentaire

Vous pouvez ajouter un ou des rinçages supplémentaires de votre linge à l'aide de cette fonction. Votre machine vous offre 3 options de rinçage pour cette fonctionnalité supplémentaire.

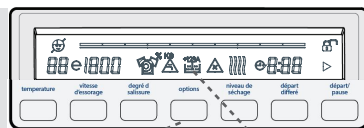

OPTIONS

+123A

- : Un rinçage supplémentaire est effectué à la fin du lavage.
- : Deux rinçages supplémentaires sont effectués à la fin du lavage.
- : Trois rinçages supplémentaires sont effectués à la fin du lavage.

• Si vous voulez effectuer plus d'un rinçage, appuyez sur le bouton symbole jusqu'à ce que le nombre de rinçage s'affiche.

Remarque : Si le symbole ne s'affiche pas sur l'écran lorsque vous voulez sélectionner la fonction de rinçage supplémentaire, cela signifie que cette fonctionnalité ne peut pas être utilisée dans le programme de lavage sélectionné.

4c- Fonction anti-allergique

Vous pouvez ajouter cette opération de rinçage supplémentaire de votre linge à l'aide de cette fonction. Votre appareil effectuera toutes les étapes de rinçage à l'eau chaude (ceci est recommandé pour le linge porté sur une peau délicate, les vêtements de bébé, les sous-vêtements)

• Appuyez sur le bouton symbole jusqu'à ce que le symbole s'affiche pour activer la fonction anti-allergique supplémentaire.

Remarque : Si le symbole ne s'affiche pas sur l'écran lorsque vous voulez sélectionner la fonction anti-allergique supplémentaire, cela signifie que cette fonctionnalité ne peut pas être utilisée dans le programme de lavage sélectionné.

5- Sélection du degré de taches

Vous pouvez modifier vos paramètres de lavage en fonction du degré de salissure de votre linge et faire laver votre linge en moins ou plus de temps, à une température plus basse ou plus élevée.

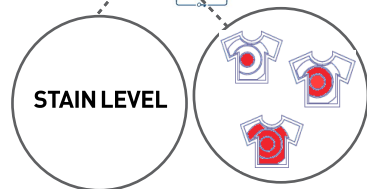
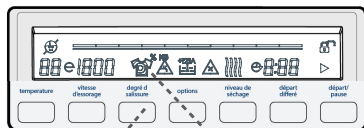

Les degrés de taches sont configurés automatiquement dans certains programmes. Vous pouvez apporter des modifications au besoin.

Remarque : Si aucun changement ne se produit lorsque vous appuyez sur le bouton du degré de salissure, cela signifie qu'aucune sélection du degré de salissure n'a été enregistrée dans le programme que vous avez sélectionné.



Peu sale (pas de pré-lavage)

Sale (appliquez le pré-lavage au besoin.)

Très sale (appliquez le pré-lavage au besoin.)

PROGRAMMES	SÉLECTION DE LA SALETÉ	PRÉRÉGLAGE EN USINE	NIVEAUX SÉLECTIONNABLES	
Coton	S	Sale	Très sale	Peu sale
Coton Eco	S	Sale	Très sale	Peu sale
*Coton 60 e	S	Sale	Très sale	Peu sale
*Coton 40 e	S	Sale	Très sale	Peu sale
Eco 20°C	S/O	Peu sale	S/O	S/O
Synthétique	S	Très sale	Peu sale	Sale
Laine	S	Peu sale	Sale	Très sale
Duvet	S	Peu sale	Sale	Très sale
Rinçage	S/O	Peu sale	S/O	S/O
Anti-allergie	S/O	Sale	S/O	S/O
Essorage	S/O	Peu sale	S/O	S/O
Rapide en 12 min.	S/O	Peu sale	S/O	S/O
Quotidien 60°	S	Sale	Peu sale	S/O
Séchage en douceur	S/O	Peu sale	S/O	S/O
Séchage du coton	S/O	Peu sale	S/O	S/O
Lavage et séchage rapides	S/O	Peu sale	S/O	S/O
Lavage et séchage du coton	S/O	Peu sale	S/O	S/O

S : Sélectionnable S/O : Pas disponible

* Programmes de déclaration de l'étiquette énergétique.

6- Sélection du degré de séchage :

Si vous voulez sécher votre linge après le lavage ;

- Vous pouvez sélectionner le niveau de séchage de votre choix en appuyant sur le bouton de sélection du degré de séchage.

- **Les symboles** Niveau 1 “|||”, Niveau 2 “||||”, Niveau 3 “|||||” doivent être affichés sur l'écran de votre appareil lorsque vous appuyez sur le bouton de degré de séchage.

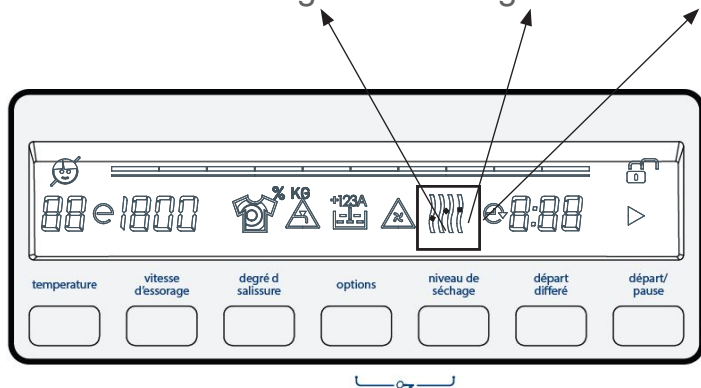

- Niveau 1 “|||” : Recommandé pour le linge qui sera repassé avant usage. Si vous désirez sélectionner la fonctionnalité “|||”, appuyez sur le bouton de degré de séchage jusqu'à affichage du symbole “|||” à l'écran.

- Niveau 2 “||||” : Recommandé pour le linge qui nécessite un séchage sur cintre. Si vous désirez sélectionner la fonctionnalité de séchage “||||”, appuyez sur le bouton de degré de séchage jusqu'à affichage du symbole “||||” sur l'écran.

- Niveau 3 “|||||” : Recommandé pour le linge qui sera plié et rangé dans une penderie à la fin du programme. Si vous désirez sélectionner la fonctionnalité de séchage “|||||”, appuyez sur le bouton de degré de séchage jusqu'à affichage du symbole “|||||” sur l'écran.

Remarque : Si aucun changement ne se produit lorsque vous appuyez sur le bouton de degré de séchage, cela signifie qu'aucune sélection du degré de séchage n'a été enregistrée dans le programme que vous avez sélectionné.

Si vous souhaitez appliquer la durée de séchage à votre linge à la fin du lavage ;

- Vous pouvez sélectionner la durée de séchage de votre choix en appuyant sur le bouton du degré de séchage.
- Lorsque vous appuyez sur le bouton du degré de séchage, l'écran de votre appareil affiche cette donnée Niveau 1 "|||", Niveau 2 "||||", Niveau 3 "|||||".

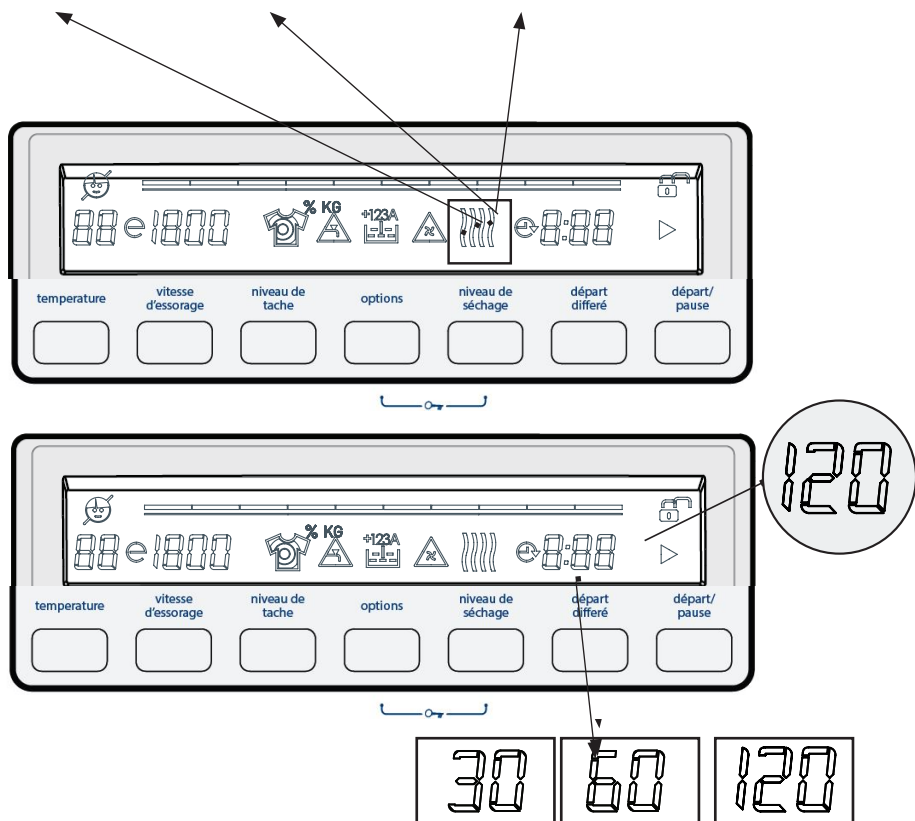

Si vous gardez votre doigt sur ces symboles, vous observerez les options de la durée de séchage (30 minutes, 60 minutes, 120 minutes) sur l'écran. Vous pouvez sélectionner la durée de séchage de votre choix.

Remarque : Si les durées de 30 min, 60 min, 120 min ne s'affichent pas à l'écran lorsque vous souhaitez sélectionner la fonction Durée de séchage, ceci signifie que la fonctionnalité de séchage n'est pas utilisée pour le programme de lavage que vous avez sélectionné.

Sélection du degré de séchage :

Reportez-vous au diagramme de capacité de sélection pour le degré et

Programmes	Option de séchage	Profil de séchage	Degré de séchage par défaut	Degrés de séchage à sélectionner		
				Niveau 1	Niveau 2	Niveau 3
Coton	R	Séchage du coton	-	Niveau 1	Niveau 2	Niveau 3
Coton Eco	R	Séchage du coton	-	Niveau 1	Niveau 2	Niveau 3
Eco 20°C	R	Séchage du coton	-	Niveau 1	Niveau 2	Niveau 3
Synthétique	R	Séchage en douceur	-	Niveau 1	Niveau 2	Niveau 3
Laine	NR	-	-	-	-	-
Duvet	NR	-	-	-	-	-
Rinçage	R	Séchage du coton	-	Niveau 1	Niveau 2	Niveau 3
Anti-allergie	R	Séchage du coton	-	Niveau 1	Niveau 2	Niveau 3
Essorage	R	Séchage du coton	-	Niveau 1	Niveau 2	Niveau 3
Rapide en 12 min.	R	Séchage du coton	-	Niveau 1	Niveau 2	Niveau 3
Quotidien 60°	R	Séchage du coton	-	Niveau 1	Niveau 2	Niveau 3
Séchage en douceur	R	Séchage en douceur	Niveau 1	Niveau 2	Niveau 3	-
Séchage du coton	R	Séchage du coton	Niveau 1	Niveau 2	Niveau 3	-
Lavage et séchage rapides	NR	Séchage du coton	Niveau 1	-	-	-
Lavage et séchage du coton	R	Séchage du coton	Niveau 3	Niveau 1	Niveau 2	

R Recommandé NR Non Recommandé

Durée du degré de séchage à sélectionner			
Coton	30	60	120
Coton Eco	30	60	120
Eco 20°C	30	60	120
Synthétique	30	60	120
Laine	-	-	-
Duvet	-	-	-
Rinçage	30	60	120
Anti-allergie	30	60	120
Essorage	30	60	120
Rapide en 12 min.	30	60	120
Quotidien 60°	30	60	120
Séchage en douceur	30	60	120
Séchage du coton	30	60	120
Lavage et séchage rapides	-	-	-
Lavage et séchage du coton	30	60	120

Tableau : Degrés de séchage recommandés en fonction de la quantité de charge

	1 - 2 kg	3 - 4 kg	5 - 6 kg
Degré de séchage 1	✓	✓	X
Degré de séchage 2	X	✓	✓
Degré de séchage 3	X	✓	✓

7-Bouton Départ / Pause















START



En appuyant sur le bouton Départ / Pause, vous pouvez lancer le programme que vous avez sélectionné ou suspendre un programme en cours. Au démarrage de votre machine, le symbole ▶ s'affiche à l'écran. Lorsque vous mettez votre appareil en mode Pause alors qu'il est en marche, le symbole ▶ clignote à l'écran.

Explications des principaux symboles

- ▶ Symbole Départ / Pause
-  /  Serrure de porte active / Serrure de porte désactivée
-  Durée restante du programme de lavage et durée restante du départ différé
-  Symbole du départ différé
-  Symboles des fonctions auxiliaires Rinçage supplémentaire et Anti-allergique
-  Indicateur du pré-lavage
-  Symbole du dysfonctionnement de la pompe
-  Symbole du dysfonctionnement de l'interrupteur du niveau d'eau
-  Symbole du degré de tache
-  Indicateur de la vitesse d'essorage
-  Indicateur de la température de lavage économique
-  Indicateur de la température de lavage

Verrou de sécurité pour enfants

Pour éviter d'affecter le flux de programme si les boutons de programme sont enfoncés ou si le bouton de programme est enclenché lors d'une opération de lavage de votre machine, un verrou de sécurité pour enfants est disponible. Le verrou de sécurité pour enfants sera activé en appuyant au même moment sur les fonctions auxiliaires options et niveaux de séchage pendant plus de 5 secondes.

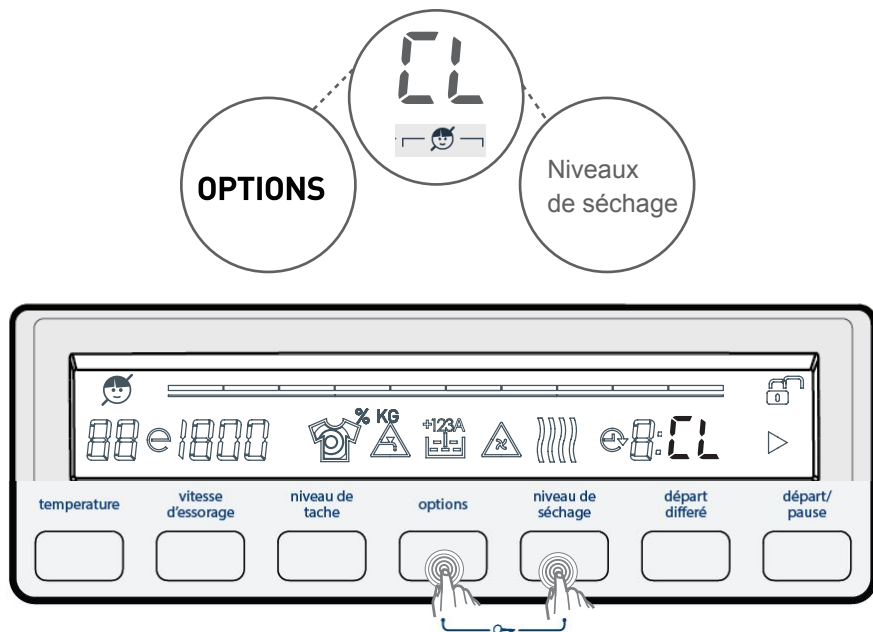

Le symbole "CL" clignote sur l'écran électronique lorsqu'il est activé.

Si un bouton est enfoncé alors que le verrou de sécurité pour enfants est activé, le symbole "CL" clignote sur l'écran électronique.

Si le verrou de sécurité pour enfants est enclenché et qu'un programme est en cours d'exécution, le sélecteur de programme est réglé sur la position Arrêt et un autre programme est sélectionné, le programme précédemment sélectionné reprend là où il s'était arrêté.

Pour le désactiver, il suffit d'appuyer sur les mêmes boutons pendant plus de 5 secondes. Lorsque le verrou de sécurité pour enfants est désactivé, le symbole "CL" sur l'écran électronique s'éteint.

Annulation d'un programme

Si vous voulez annuler un programme en cours :

- 1- Positionnez le sélecteur de programme sur la position « Arrêt ».
- 2- Votre machine arrêtera l'opération de lavage et le programme sera annulé.
- 3- Pour se débarrasser de l'eau accumulée dans la machine, positionner le sélecteur de programme sur n'importe quel programme.
- 4- Votre machine effectuera l'opération d'évacuation nécessaire et annulera le programme.
- 5- Vous pouvez mettre en marche votre machine en sélectionnant un nouveau programme.

Fin du programme

Votre machine s'arrêtera d'elle-même à la fin du programme que vous avez sélectionné.

- « FIN » s'affiche sur l'écran électronique pendant 2 minutes.

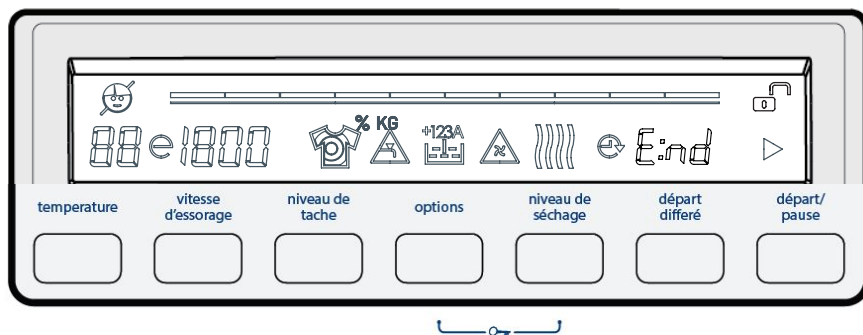

-  symbole de la serrure de porte ouverte s'affiche à l'écran.

- Vous pouvez ouvrir la porte de l'appareil et retirer le linge.

- Laissez la porte de votre machine ouverte pour permettre à la partie interne de votre appareil de se sécher après avoir retiré votre linge.

- Positionnez le sélecteur de programme sur la position ANNULER.

- Débranchez votre appareil.

- Fermez le robinet d'eau.

SYMBOLES D'AVERTISSEMENT : AVERTISSEMENT DE L'INTERRUPTEUR DU NIVEAU D'EAU / CON- DUITE D'EAU À BASSE PRESSION

Si le symbole  clignote sur l'écran électronique :

- Le robinet d'eau est fermé. Vérifiez.
- L'eau du robinet est coupée. Vérifiez. Si tel est le cas, positionnez le sélecteur de programme sur la position ARRÊT. Vous pouvez sélectionner un programme et mettre en marche votre machine après la fourniture de l'eau du robinet.
- La pression de l'eau du robinet est basse. Vérifiez.
- Le tuyau d'arrivée de l'eau est tordu. Vérifiez.
- Le tuyau d'arrivée de l'eau est obstrué. Nettoyez les filtres de tuyau d'arrivée de l'eau. (*)
- Le filtre de la vanne d'entrée est obstrué. Nettoyez les filtres de la vanne d'entrée. (*)



Interrupteur
du niveau
d'eau / conduite
d'eau à basse
pression

(*) Voir le chapitre sur l'entretien et le nettoyage de votre machine.

SYMBOLES D'AVERTISSEMENT : AVERTISSEMENT D'UN FILTRE DE POMPE OBSTRUÉ

Si le symbole  clignote sur l'écran électronique :

- Le filtre de la pompe est obstrué. Nettoyez le filtre de la pompe.
(*)
- Le tuyau de vidange est obstrué ou tordu. Vérifiez le tuyau de vidange.

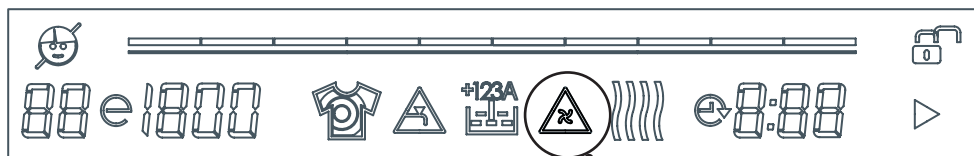

Avertissement
d'un filtre de
pompe obstrué

(*) Voir le chapitre sur l'entretien et le nettoyage de votre machine.

TABLEAU DE PROGRAMME

COTON 90°

Température de lavage (°C)	*90°-80°-70°-60°-50°-40°-30°-''--''
Capacité maximale de lavage / séchage (kg)	9.0 / 6.0
Tiroir à détergents	2
Durée du programme (min)	126
Type de linge / Remarques	Textiles en coton et en lin, résistants à la chaleur. (Sous-vêtements, draps, nappes de table, (serviettes, 4,5 kg max.)

COTON ECO ^e

Température de lavage (°C)	* 60°e- 60 ° - 40°e- 40 ° - 30 ° - ''--''
Capacité maximale de lavage/ séchage (kg)	9.0 / 6.0
Tiroir à détergents	2
Durée du programme (min)	140
Type de linge / Remarques	Textiles en coton et en lin, résistants à la chaleur. (Sous-vêtements, draps, nappes de table, (serviettes, 4,5 kg max.)

***Note: les températures ont été pré réglées en usine**

Si vous voulez sélectionner plus d'une fonction auxiliaire, les fonctions que vous souhaitez sélectionner peuvent être incompatibles entre elles.

Ne pas sécher ensemble les serviettes, les textiles en coton et en lin, le linge synthétique et partiellement synthétique. Pour sécher votre linge, sélectionnez le programme de séchage le plus approprié pour le type de linge.

REMARQUE : LA DURÉE DU PROGRAMME PEUT VARIER EN FONCTION DE LA QUANTITÉ DU LINGE, DE L'EAU DU ROBINET, DE LA TEMPÉRATURE AMBIANTE ET DES FONCTIONS AUXILIAIRES SÉLECTIONNÉES.

TABLEAU DE PROGRAMME

ECO 20°

Température de lavage (°C)	*20° - " - "
Capacité maximale de lavage/ séchage (kg)	4.0 / 4.0
Tiroir à détergents	2
Durée du programme (min)	112
Type de linge / Remarques	Textiles en coton et en lin, légèrement sales. (Sous-vêtements, draps, nappes de table, (serviettes, 2 kg max.) Literie, etc.)

SYNTHÉTIQUES

Température de lavage (°C)	*60- 40°-30° - " - "
Capacité maximale de lavage/ séchage (kg)	3.5 / 3.5
Tiroir à détergents	2
Durée du programme (min)	122
Type de linge / Remarques	Textiles synthétiques et partiellement synthétiques. (chemises, chemisiers, chaussettes partiellement

***Note: les températures ont été pré réglées en usine**

Si vous voulez sélectionner plus d'une fonction auxiliaire, les fonctions que vous souhaitez sélectionner peuvent être incompatibles entre elles.

Ne pas sécher ensemble les serviettes, les textiles en coton et en lin, le linge synthétique et partiellement synthétique. Pour sécher votre linge, sélectionnez le programme de séchage le plus approprié pour le type de linge.

REMARQUE : LA DURÉE DU PROGRAMME PEUT VARIER EN FONCTION DE LA QUANTITÉ DU LINGE, DE L'EAU DU ROBINET, DE LA TEMPÉRATURE AMBIANTE ET DES FONCTIONS AUXILIAIRES SÉLECTIONNÉES.

TABLEAU DE PROGRAMME

VÊTEMENTS EN LAINE

Température de lavage (°C)	*30°-''-''
Lavage maximum (kg)	2,5
Tiroir à détergents	2
Durée du programme (min)	50
Type de linge / Remarques	Vêtements en laine et textiles en laine mélangée portant l'étiquette Lavable en machine

DUVET

Température de lavage	*40°- 30°- ''-''
Lavage maximum (kg)	2,5
Tiroir à détergents	2
Durée du programme (min)	88
Type de linge / Remarques	Vous pouvez utiliser ce programme pour laver les couettes en fibres qui portent l'étiquette « Lavable en machine ». (2,5 kg max.)

***Note: les températures ont été pré réglées en usine**

Si vous voulez sélectionner plus d'une fonction auxiliaire, les fonctions que vous souhaitez sélectionner peuvent être incompatibles entre elles.

Ne pas sécher ensemble les serviettes, les textiles en coton et en lin, le linge synthétique et partiellement synthétique. Pour sécher votre linge, sélectionnez le programme de séchage le plus approprié pour le type de linge.

REMARQUE : LA DURÉE DU PROGRAMME PEUT VARIER EN FONCTION DE LA QUANTITÉ DU LINGE, DE L'EAU DU ROBINET, DE LA TEMPÉRATURE AMBIANTE ET DES FONCTIONS AUXILIAIRES SÉLECTIONNÉES.

TABLEAU DE PROGRAMME

RINÇAGE ☼☼☼

Température de lavage (°C)	*" --"
Capacité maximale de lavage/ séchage (kg)	9.0 / 6.0
Tiroir à détergents	2
Durée du programme (min)	52
Type de linge / Remarques	Si vous voulez obtenir un rinçage supplémentaire après le lavage de votre linge, vous pouvez utiliser ce programme pour tous les types de linge.

ANTI-ALLERGIE

Température de lavage (°C)	*60° - 50° - 40° - 30° - "--"
Capacité maximale de lavage/ séchage (kg)	4.0 / 4.0
Tiroir à détergents	2
Durée du programme (min)	213
Type de linge / Remarques	Vêtements de bébés

***Note: les températures ont été pré réglées en usine**

Si vous voulez sélectionner plus d'une fonction auxiliaire, les fonctions que vous souhaitez sélectionner peuvent être incompatibles entre elles.

Ne pas sécher ensemble les serviettes, les textiles en coton et en lin, le linge synthétique et partiellement synthétique. Pour sécher votre linge, sélectionnez le programme de séchage le plus approprié pour le type de linge.

REMARQUE : LA DURÉE DU PROGRAMME PEUT VARIER EN FONCTION DE LA QUANTITÉ DU LINGE, DE L'EAU DU ROBINET, DE LA TEMPÉRATURE AMBIANTE ET DES FONCTIONS AUXILIAIRES SÉLECTIONNÉES.

TABLEAU DE PROGRAMME

ESSORAGE

Température de lavage (°C)	" -- "
Capacité maximale de lavage/ séchage (kg)	9.0 / 6.0
Tiroir à détergents	2
Durée du programme (min)	20
Type de linge / Remarques	Si vous voulez obtenir un essorage supplémentaire après le lavage de votre linge, vous pouvez utiliser ce programme pour tous les types de linge.

RAPIDE 12'

Température de lavage (°C)	*30° - " -- "
Capacité maximale de lavage/ séchage (kg)	2.0 / 2.0
Tiroir à détergents	2
Durée du programme (min)	12
Type de linge / Remarques	Vous pouvez laver les textiles en coton, en lin, de couleur légèrement sales en moins de 12 minutes. Remarque : Comme la période de lavage est courte, la quantité de détergent doit être bien inférieure par rapport aux autres programmes de lavage. Si l'appareil détecte un déséquilibre de charge, la durée du programme sera prolongée.

***Note: les températures ont été pré réglées en usine**

Si vous voulez sélectionner plus d'une fonction auxiliaire, les fonctions que vous souhaitez sélectionner peuvent être incompatibles entre elles.

Ne pas sécher ensemble les serviettes, les textiles en coton et en lin, le linge synthétique et partiellement synthétique. Pour sécher votre linge, sélectionnez le programme de séchage le plus approprié pour le type de linge.

REMARQUE : LA DURÉE DU PROGRAMME PEUT VARIER EN FONCTION DE LA QUANTITÉ DU LINGE, DE L'EAU DU ROBINET, DE LA TEMPÉRATURE AMBIANTE ET DES FONCTIONS AUXILIAIRES SÉLECTIONNÉES.

TABLEAU DE PROGRAMME

QUOTIDIEN RAPIDE 60°C 60'

Température de lavage (°C)	*60°-50°-40°-30° "--"
Capacité maximale de lavage/ séchage (kg)	4.0 / 4.0
Tiroir à détergents	2
Durée du programme (min)	***30 / 60
Type de linge / Remarques	Textiles en coton, de couleur et en lin salis.

***Le programme Quotidien 60 min. peut laver votre linge pendant 30 minutes en fonction de la sélection de saleté.

Si vous souhaitez laver votre linge en 30 minutes, il suffit de sélectionner l'option « légèrement sale  » parmi les degrés de salissure. (Voir page 45)

(**La durée de lavage du programme sélectionné en fonction de la capacité de charge maximale.)

***Note: les températures ont été pré réglées en usine**

Si vous voulez sélectionner plus d'une fonction auxiliaire, les fonctions que vous souhaitez sélectionner peuvent être incompatibles entre elles.

Ne pas sécher ensemble les serviettes, les textiles en coton et en lin, le linge synthétique et partiellement synthétique. Pour sécher votre linge, sélectionnez le programme de séchage le plus approprié pour le type de linge.

REMARQUE : LA DURÉE DU PROGRAMME PEUT VARIER EN FONCTION DE LA QUANTITÉ DU LINGE, DE L'EAU DU ROBINET, DE LA TEMPÉRATURE AMBIANTE ET DES FONCTIONS AUXILIAIRES SÉLECTIONNÉES.

TABLEAU DE PROGRAMME

SÉCHAGE EN DOUCEUR

Température de lavage (°C)	"--"
Quantité maximum de linge à sécher (kg)	3,5
Tiroir à détergents	2
Durée du programme (min)	50
Type de linge / Remarques	Linge délicat portant l'étiquette adaptée Séchage en machine.

SÉCHAGE DU COTON

Température de lavage (°C)	"--"
Quantité maximum de linge à sécher (kg)	6,0
Tiroir à détergents	2
Durée du programme (min)	55
Type de linge / Remarques	Linge en coton portant l'étiquette adaptée Séchage en machine.

***Note: les températures ont été pré réglées en usine**

Si vous voulez sélectionner plus d'une fonction auxiliaire, les fonctions que vous souhaitez sélectionner peuvent être incompatibles entre elles.

Ne pas sécher ensemble les serviettes, les textiles en coton et en lin, le linge synthétique et partiellement synthétique. Pour sécher votre linge, sélectionnez le programme de séchage le plus approprié pour le type de linge.

REMARQUE : LA DURÉE DU PROGRAMME PEUT VARIER EN FONCTION DE LA QUANTITÉ DU LINGE, DE L'EAU DU ROBINET, DE LA TEMPÉRATURE AMBIANTE ET DES FONCTIONS AUXILIAIRES SÉLECTIONNÉES.

TABLEAU DE PROGRAMME

LAVAGE ET SÉCHAGE RAPIDES

Température de lavage (°C)	*30°-"-"
Capacité maximale de lavage/ séchage (kg)	0,5 kg 29 min (3 chemises) 1,5 kg 60 min (6 chemises)
Tiroir à détergents	2
Durée du programme (min)	29 / 60
Type de linge / Remarques	Linge en coton, de couleur et en lin portant l'étiquette adaptée Séchage en machine. Remarque : Votre machine détermine la durée du programme elle-même en fonction de la quantité de linge que vous y déposer.

LAVAGE ET SÉCHAGE DU COTON

Température de lavage	90°- 80°- 70°- *60°-50°-40°-30°- "-"
Capacité maximale de lavage	6.0 / 6.0
Tiroir à détergents	2
Durée du programme	136
Type de linge / Re-	Textiles en coton et en lin. (Sous-vêtements, draps, nappes de table, (serviettes, 3,0 kg max.)

***Note: les températures ont été pré réglées en usine**

Si vous voulez sélectionner plus d'une fonction auxiliaire, les fonctions que vous souhaitez sélectionner peuvent être incompatibles entre elles.

Ne pas sécher ensemble les serviettes, les textiles en coton et en lin, le linge synthétique et partiellement synthétique. Pour sécher votre linge, sélectionnez le programme de séchage le plus approprié pour le type de linge.

REMARQUE : LA DURÉE DU PROGRAMME PEUT VARIER EN FONCTION DE LA QUANTITÉ DU LINGE, DE L'EAU DU ROBINET, DE LA TEMPÉRATURE AMBIANTE ET DES FONCTIONS AUXILIAIRES SÉLECTIONNÉES.

ENTRETIEN ET NETTOYAGE DE VOTRE LAVE LINGE



Attention !

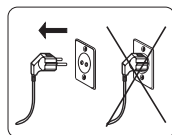

Débranchez toujours votre lave linge avant de commencer les opérations d'entretien et de nettoyage.

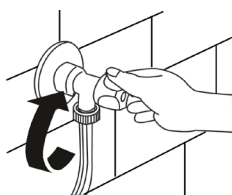

Fermez le robinet d'arrivée d'eau avant de commencer les opérations d'entretien et de nettoyage.



Attention !

Les pièces de votre lave linge peuvent subir des dommages si vous les nettoyez avec des solvants. N'utilisez pas de produits de nettoyage contenant des solvants.

Filtres d'admission d'eau

Le lave linge est équipé de 2 filtres qui empêchent les substances étrangères d'entrer dans le lave linge. Ils se trouvent de chaque côté du tuyau, au niveau du raccord du robinet et au niveau du raccord sur le lave linge (raccord électrovanne). Si votre lave linge n'est pas alimenté correctement avec une quantité d'eau suffisante bien que le robinet d'eau soit ouvert, ces filtres doivent être nettoyés.

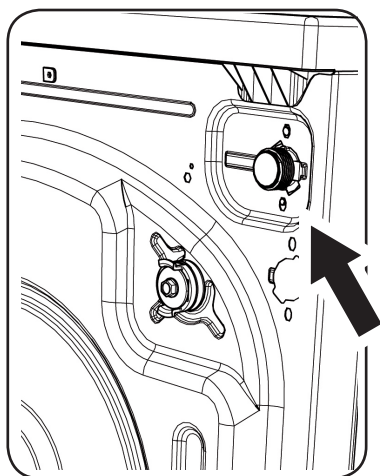

- Démontez les 2 extrémités du tuyau d'arrivée d'eau (coté robinet et coté lave linge).

- Retirez le filtre du raccord d'arrivée d'eau coté lave linge avec une pince. Nettoyez soigneusement avec de l'eau et une brosse.

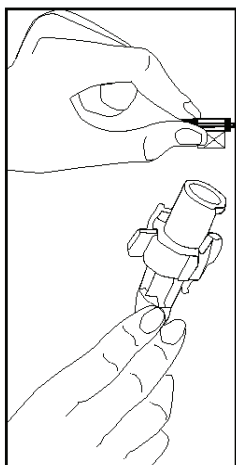

- Retirez le filtre du raccord côté robinet et nettoyez-le.

- Une fois les filtres nettoyés, remontez-les soigneusement de la même manière

Entretien et nettoyage du tiroir à détergent

Les lessives peuvent à la longue former des dépôts dans votre bac à produits ou le support du bac à produits. Pour nettoyer les dépôts, retirez de temps à autre le bac à produits et nettoyez-le à l'aide d'une brosse et à l'eau courante. Pour retirer votre bac à produits :

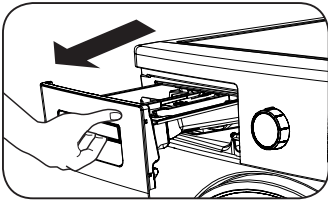

- Tirez le bac à produits jusqu'à la butée.

• Appuyez sur la partie indiquée ci-dessous à l'intérieur du bac à produits n°1 et continuez à tirer, afin de le sortir complètement le bac à produits.

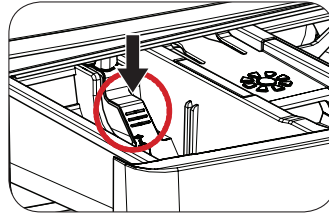
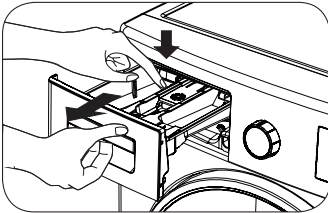

- Nettoyez-le à grande eau et à l'aide d'une brosse à dents usagée
- Enlevez l'excédent resté à l'intérieur du compartiment afin qu'il ne tombe pas à l'intérieur de votre lave linge.
- Séchez le bac à produits avec une serviette ou un chiffon sec et remettez-le en place.
- Ne lavez pas votre bac à produits dans un lave-vaisselle.

Dispositif pour détergent liquide (*)

Pour le nettoyage et l'entretien du niveau du dispositif de détergent liquide, ôtez ledit dispositif de son emplacement comme indiqué dans le tableau ci-dessous, et nettoyez les résidus de détergent. Remettez le dispositif en place. Assurez-vous qu'aucun résidu n'est resté à l'intérieur du siphon.

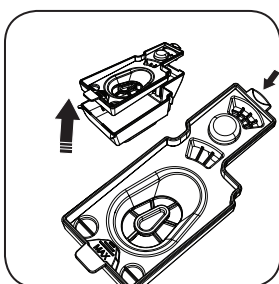
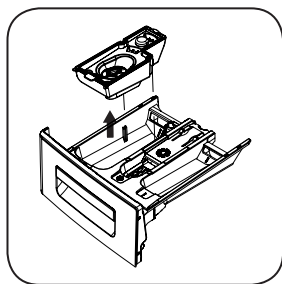

Siphon assouplissant

Retirez le bac à produits de son emplacement (voir page 29). Retirez la grille, puis le siphon comme indiqué ci-dessous et nettoyez soigneusement les résidus d'adoucissants sur ces 2 pièces + le bac à produits. Remettez les 2 pièces nettoyées et vérifiez que les 2 pièces sont bien en place.

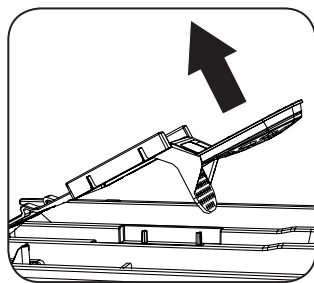
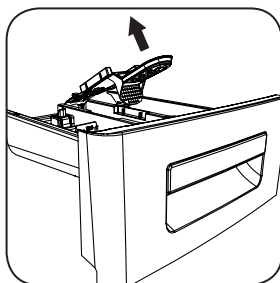
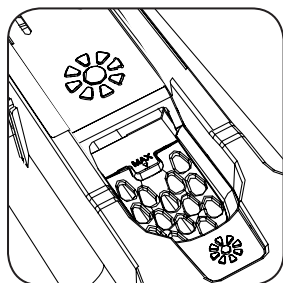

Nettoyage du tambour

Ne pas laisser des pièces métalliques comme des aiguilles, trombones ou pièces de monnaie à l'intérieur de votre tambour. Ces objets peuvent entraîner la formation de taches de rouille à l'intérieur du tambour. Pour éliminer ces taches de rouilles, utilisez un produit de nettoyage sans chlore et respectez les mises en garde du fabricant du produit de nettoyage. Il est strictement interdit d'utiliser des éponges abrasives ou d'autres objets rugueux similaires pour nettoyer le tambour.

Nettoyage de la partie extérieure de la machine

Nettoyez la partie extérieure de votre lave linge avec de l'eau tiède additionnée d'un agent de nettoyage non-corrosif et inflammable. Après rinçage à l'eau propre, essuyez avec un chiffon doux et sec.

Entretien et nettoyage du filtre de la pompe

Ce lave linge comprend un système de filtre qui empêche les fils laissés par le linge et autres petits matériaux de pénétrer dans la pompe lors de l'opération de vidange après un cycle de lavage complet. Cette précaution permet de protéger et de prolonger la durée de vie de la pompe.

Il est recommandé de nettoyer le filtre de votre pompe une fois tous les 2 mois. Pour ce faire :

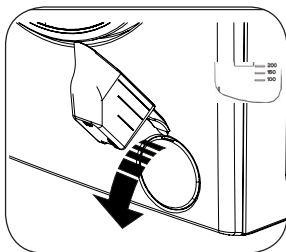

- Pour ouvrir la trappe de visite de la pompe, utilisez un objet en plastique (poignée d'un doseur de lessive ou le tamis bleue du bac à produit).

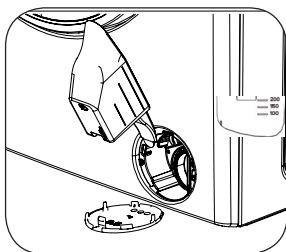

- Placez l'extrémité de la pièce en matière plastique à l'ouverture du couvercle et appuyez vers l'arrière.

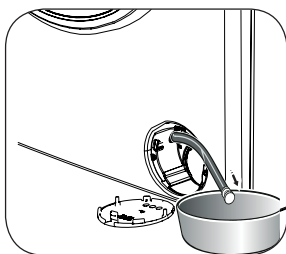

- Le couvercle s'ouvre.
- Retirez le tuyau en caoutchouc noir, détachez-le de son point d'attache, tirez-le légèrement vers l'extérieur et placez ensuite un récipient en dessous. Ensuite, retirez le bouchon en plastique.

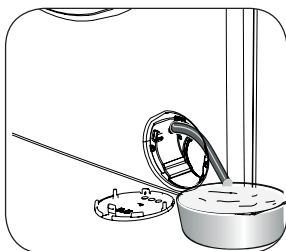

- Laissez l'eau se vider dans le récipient.

Remarque : Selon la quantité d'eau qui se trouve à l'intérieur de la machine, le récipient de collecte d'eau devra être vidé plus d'une fois.

- Remettez le bouchon sur le tuyau en caoutchouc noir après l'évacuation totale de l'eau.
- Remettez le tuyau en caoutchouc noir sur son point d'attache.

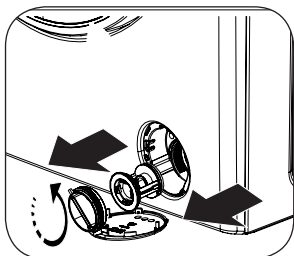

- Desserrez le couvercle du filtre en le tournant dans le sens inverse des aiguilles d'une montre et tirez-le vers l'extérieur pour l'extraire.

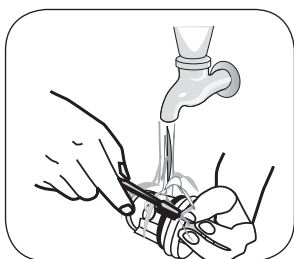

- Débarrassez le filtre des corps étrangers qui se trouvent à l'intérieur à l'aide d'une petite brosse.

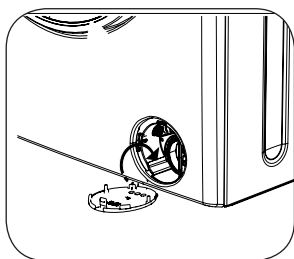

- Après avoir nettoyé le filtre, replacez le filtre dans son logement et remontez-le correctement en le tournant dans le sens inverse des aiguilles d'une montre.

- Notez qu'il y aura fuite d'eau si le couvercle du filtre n'est pas bien remis en place.

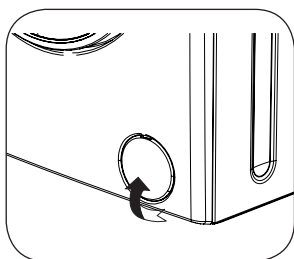

- Vous pouvez remettre la trappe de visite de la pompe (opération inverse)
- Lors de la remise en place de la trappe de visite de la pompe, faites attention de bien la remettre en place au niveau du panneau avant (il y a 1 détrompeur de chaque côté)

Dépannage

Toutes les opérations de maintenance de votre lave linge doivent être effectuées par un service après vente agréé. Si une réparation s'avère nécessaire, ou si vous n'arrivez pas à résoudre un problème à l'aide des informations ci-dessus :

- Débranchez la prise électrique de votre lave linge
- Fermez le robinet d'eau
- Contactez le service après-vente agréé la plus proche.

DÉFAILLANCE	ÉVENTUELLE CAUSE	POUR Y REMEDIER
Ne démarre pas	Votre lave linge n'est pas branché.	Branchez la prise.
	Un fusible est défectueux	Changez votre fusible.
	Pas d'alimentation électrique	Vérifiez l'alimentation secteur.
	Vous n'avez pas appuyé sur la touche Départ.	Appuyez sur la touche Départ
	Le sélecteur de programme est sur ARRÊT	Mettez le manette du sélecteur de programme à la position adéquate.
	Le hublot de votre lave-linge n'est pas correctement fermé.	Fermez le hublot de votre lave linge.
Pas d'eau	Le robinet est fermé	Ouvrez le robinet.
	Tuyau d'eau tordu ou plié ou écrasé	Remettez bien en place le tuyau d'alimentation d'eau.
	Filtre colmaté au niveau du robinet	Nettoyez le filtre au niveau du robinet. (*)
	Filtre colmaté au niveau de l'electrovanne	Nettoyez le filtre au niveau de l'electrovanne. (*)
	Le hublot de votre lave-linge n'est pas correctement fermé.	Fermez le hublot de votre lave linge.
(*) See page 98		

DÉFAILLANCE	ÉVENTUELLE CAUSE	POUR Y REMEDIER
Pas de vidange	Le tuyau de vidange est bouché, tordu, plié ou coincé.	Vérifiez le tuyau d'évacuation.
	Le filtre de pompe est bouché.	Nettoyez le filtre de la pompe (**).
Vibrations	Les pieds de votre machine ne sont pas bien réglés	Réglez les pieds de votre machine (***)
	Les vis de bridage (transport) n'ont pas été enlevées.	Enlevez les vis de bridage (transport) de votre lave-linge (****).
	Votre lave linge contient du linge en trop petite quantité.	Cela n'entrave pas le fonctionnement de votre lave linge, mais peut empêcher l'essorage (anti-balourd).
	Votre lave linge est surchargé par du linge ou ce linge n'est pas régulièrement réparti.	Ne dépassez pas la quantité recommandée et assurezvous que la charge est répartie correctement dans le tambour au moment du chargement.
	Votre lave linge est placé sur une surface souple, ou trop près d'un mur ou d'un meuble.	N'installez pas votre lave-linge sur des surfaces souples (exemple : bois). Laissez une distance de 2 cm entre le lavelinge et les murs ou meubles.

(**) voir page 68

(***) voir page 23

(****) voir page 21

DÉFAILLANCE	ÉVENTUELLE CAUSE	POUR Y REMEDIER
<p>Formation excessive de mousse dans le bac à produit, ou dans le tambour.</p>	<p>Quantité excessive de détergent utilisée.</p>	<p>Appuyez sur la touche Départ/Pause. Pour annuler la formation de la mousse, mélangez une cuillère d'assouplissant dans un demi-litre d'eau, puis versez le mélange dans le bac à produits. Attendez 5 à 10 minutes et appuyez sur la touche Départ/Pause. Au cours de votre prochain lavage, diminuez la dose de lessive en conséquence.</p>
	<p>Vous n'avez pas utilisé la lessive qui convient.</p>	<p>Utilisez uniquement les lessives qui conviennent pour les lave-linge automatiques.</p>
<p>Résultats de lavage insatisfaisant.</p>	<p>Le degré de salissure de votre linge ne correspond pas au programme choisi</p>	<p>Choisissez les programmes qui conviennent au degré de salissure de votre linge. (Voir le tableau des programmes en page 46)</p>
	<p>Quantité de détergent utilisée insuffisante.</p>	<p>Ajustez la dose de lessive selon la quantité et le degré de salissure de votre linge.</p>
	<p>Une quantité de linge supérieure à la capacité maximale du programme a été chargée dans le lave linge</p>	<p>Ne dépassez jamais la quantité de linge maximale indiqué dans le tableau des programmes.</p>

DÉFAILLANCE	ÉVENTUELLE CAUSE	POUR Y REMEDIER
Le lave linge évacue l'eau aussitôt qu'elle se remplit.	L'extrémité du tuyau de vidange d'eau est trop basse (voir hauteur d'installation vidange).	Placez le tuyau de vidange d'eau à une hauteur convenable. (****)
Vous ne voyez l'eau dans le tambour durant le lavage.	Pas de défaillance. L'eau se trouve dans la partie inférieure du tambour.	-
Le linge comporte des résidus de lessive.	Les particules non solubles de certains détergents peuvent se coller sur votre ligne sous forme de taches blanches.	Effectuez un rinçage supplémentaire en réglant votre machine sur programme de «Rinçage» ou en nettoyant les taches avec une brosse. Mettez moins de lessive au prochain lavage
Le linge comporte des résidus de détergent.	Ces taches peuvent être causées par des huiles, crèmes ou lotions de beauté. Pas de défaillance.	Ne pas dépasser le maximum détergent tel que recommandé par le fabricant au cours du prochain lavage.
L'essorage ne démarre pas ou débute avec un retard.	Ce n'est pas une panne. Le système de contrôle de la répartition de charge est peut être en cours	Le système de contrôle de la répartition de charge (antibalourd) procédera à une répartition plus équilibrée de votre linge. Dès que la répartition sera effectuée, l'essorage démarrera. Lors du prochain lavage, veillez à bien répartir votre linge dans la machine.

(****) Voir page 27.

DÉFAILLANCE	ÉVENTUELLE CAUSE	POUR Y REMEDIER
<p>Le système de détection de charge à l'écran ne fonctionne pas lors du chargement du linge.</p>	<p>Lors du chargement du linge dans le lave linge, un programme de lavage ou de séchage n'a pas été défini.</p>	<p>Enlevez le linge de votre tambour. Positionnez la manette programme sur ARRÊT, puis re-sélectionnez le programme qui vous convient. Chargez le linge dans le tambour et appuyez sur la touche Départ.</p>
<p> Le symbole s'affiche à l'écran et le lave linge ne fonctionne pas.</p>	<p>La quantité de linge qui se trouve dans le lave linge est supérieure à la quantité admise pour le programme de lavage ou de séchage sélectionné.</p>	<p>Enlevez le linge du tambour jusqu'à ce que  le symbole disparaisse</p>
<p>Le linge demeure mouillé au terme de l'opération de séchage</p>	<p>Le programme de séchage adéquat n'a pas été sélectionné La capacité maximale du programme sélectionné a été dépassée.</p>	<p>Sélectionnez le bon programme de séchage Mettez la bonne quantité de linge dans le tambour (voir tableau des programmes)</p>

PROBLEMES ET CODES PANNES

Votre machine est équipée de systèmes capables à la fois de prendre les précautions nécessaires et de vous avertir en cas de panne grâce à l'auto vérification au cours des opérations de lavage.

CODE D'ERREUR

E01

**DÉFAILLANCE
ÉVENTUELLE**

Le hublot de votre lave linge est resté ouvert

SOLUTION

Fermez le hublot du lave linge.
Si le lave linge continue à signaler l'erreur, éteignez-le, débranchez-le et contactez immédiatement le service après-vente agréé le plus proche.

CODE D'ERREUR

E02

**DÉFAILLANCE
ÉVENTUELLE**

Coupure d'eau ou faible pression

SOLUTION

- Vérifiez si le robinet d'eau est fermé.
 - Vérifiez si l'alimentation en eau est coupée
 - Si tel est le cas, positionnez le sélecteur de programmes sur ARRÊT Vous pourrez à nouveau sélectionner un programme et faire fonctionner votre lave linge dès que l'eau sera revenue.
 - vérifiez si la pression de l'eau de distribution est faible.
 - Vérifiez si le tuyau d'alimentation d'eau n'est pas tordu, plié ou écrasé.
 - Vérifiez si le tuyau d'alimentation d'eau n'est pas obstrué.
 - Nettoyez le filtre d'entrée coté robinet et le filtre coté électrovanne du lave linge. (*)
- Si le problème persiste, débranchez votre lave linge, fermez le robinet et contactez le service après vente agréé le plus proche.

(*) Voir page 65.

CODE D'ERREUR	E03
DÉFAILLANCE ÉVENTUELLE	<p>La pompe est endommagée Le filtre de pompe est bouché La pompe n'est pas branchée</p>
SOLUTION	<p>Nettoyez le filtre de pompe (**). Si le problème persiste, contactez immédiatement le service après-vente agréé le plus proche.</p>
CODE D'ERREUR	E03
DÉFAILLANCE ÉVENTUELLE	<p>La pompe est endommagée Le filtre de pompe est bouché La pompe n'est pas branchée</p>
SOLUTION	<ul style="list-style-type: none"> - Le filtre de la pompe est peut-être bouché : nettoyez le filtre de la pompe. (**) - Le tuyau d'évacuation est peut-être obstrué ou tordu. : Vérifiez le tuyau d'évacuation. - Si le problème persiste, immédiatement le service après-vente agréé le plus proche.

(**) Voir page 68-69.

CODE D'ERREUR

E04

**DÉFAILLANCE
ÉVENTUELLE**

Il y a trop d'eau dans votre lave linge

SOLUTION

Votre lave linge va automatiquement vidanger l'eau.
Ensuite, éteignez votre lave linge et débranchez-le. Fermez votre robinet et contactez immédiatement le service après-vente agréé le plus proche.

INFORMATIONS PRATIQUES

Boissons alcoolisées : La zone tachetée doit d'abord être lavée avec de l'eau froide, puis essuyée avec de la glycérine et de l'eau et rincée avec du vinaigre mélangé à l'eau.

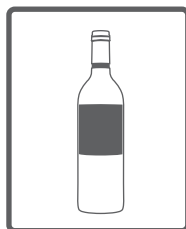

Cirage de chaussures : La tache doit être frottée doucement sans endommager le tissu, et lavée et rincée avec de la lessive. Si elle n'est pas enlevée, elle pourra être nettoyée à l'aide du mélange obtenu en ajoutant 1 volume d'alcool (96°) dans 2 volumes d'eau, puis lavez à l'eau tiède.

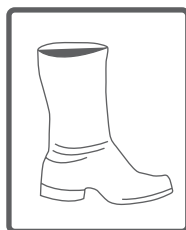

Thé et café : Étirez la zone tachetée de votre linge tout au long de l'ouverture d'un récipient, et versez de l'eau chaude selon la résistance du type de votre linge. Dans le cas où le type de votre linge le permet, lavez-le avec de l'eau de javel.



Chocolat et cacao : Après avoir trempé votre linge dans l'eau froide et frotté avec du savon ou une lessive, lavez-le à une température à laquelle le type de tissu de votre linge peut résister. Si la tache d'huile est encore visible, frottez avec de l'eau oxygénée (3%).



INFORMATIONS PRATIQUES

Pulpe de tomate : Après avoir frotté les substances sèches sans endommager votre linge, trempez-le dans l'eau pendant 30 minutes, puis frottez et lavez avec une lessive.

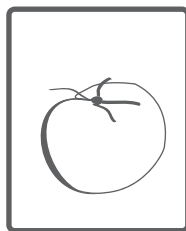

Bouillon, œuf : Enlevez les résidus des taches séchées sur le linge, puis essuyez-les avec un chiffon doux ou une éponge trempée au préalable dans de l'eau froide. Frottez avec une lessive, lavez avec l'eau de javel diluée.

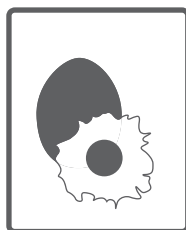

Taches de graisse et d'huile : Tout d'abord, enlevez les résidus. Frottez la tache avec de la lessive et lavez à l'eau chaude savonneuse.



Moutarde : Appliquez de la glycérine sur la zone tachetée. Frottez avec de la lessive et lavez. Si la tache ne peut pas être enlevée, essuyez-la avec de l'alcool. (Pour les tissus synthétiques et de couleur, utilisez un mélange d'un volume d'alcool et 2 volumes d'eau)

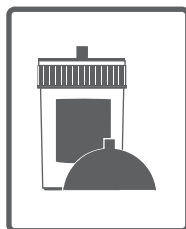

INFORMATIONS PRATIQUES

Fruits : Étirez la zone tachetée de votre linge tout au long de l'ouverture d'un récipient, et versez de l'eau froide dessus. Ne pas verser de l'eau chaude sur la tache. Essuyez avec de l'eau froide et appliquez de la glycérine. Laissez reposer 1 à 2 heures, essuyez avec quelques gouttes de vinaigre blanc et rincez.

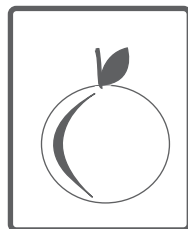

Tache d'herbe : Essuyez la partie tachetée avec de la lessive. Si votre type de linge est compatible à l'eau de javel, lavez-le avec l'eau de javel. Tremper votre linge en laine avec l'alcool. (Pour les tissus de couleur, un mélange d'un volume d'alcool pur et 2 volume d'eau)

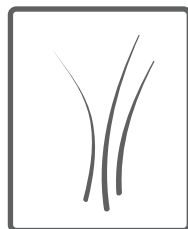

Peinture à huile : La tache devrait être enlevée en appliquant le diluant avant le séchage. Ensuite, elle doit être nettoyée avec un détergent et lavée.

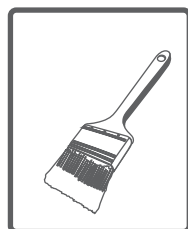

Tache de brûlure : Si votre linge est adapté à l'eau de javel, vous pouvez en ajouter dans l'eau de lavage. Pour les tissus de laine, Trempez un chiffon dans l'eau oxygénée puis posez le sur la tache. Placez ensuite un chiffon sec sur ce tissu puis repassez le. Lavez et rincez. Il doit être lavé après avoir été rincé correctement.

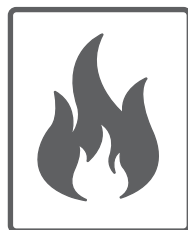

INFORMATIONS PRATIQUES

Tache de sang : Trempez votre linge dans de l'eau froide pendant 30 minutes. Si la tache n'est pas enlevée, trempez le vêtement dans un mélange d'eau et d'ammoniaque (3 cuillères à soupe d'ammoniaque dans 4 litres d'eau) pendant 30 minutes.

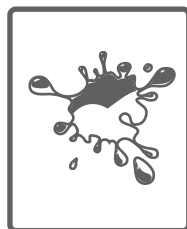

Crème, glace et lait : Trempez votre linge dans de l'eau froide et frottez la partie tachetée avec la lessive. Si la tache n'est pas enlevée, appliquez l'eau de javel si le nettoyage à l'eau de Javel est adapté à votre linge. (Ne pas utiliser d'eau de javel sur les vêtements de couleur.)



Moisissure: Les taches de moisissures doivent être nettoyées dès que possible. Elles doivent être lavées avec une lessive liquide, néanmoins, si elle n'est pas enlevée, elle doit être nettoyée avec de l'eau oxygénée (3%).

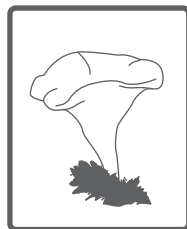

Encre : Soumettez la partie tachetée à l'eau courante et patientez jusqu'à ce que le flux de l'eau à encre cesse. Ensuite, frottez-la avec de l'eau citronnée et de la lessive, et lavez-la après avoir laissé reposer pendant 5 minutes.

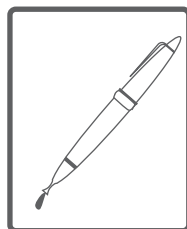

DESCRIPTION DE L'ÉTIQUETTE ÉNERGÉTIQUE

La consommation d'énergie et d'eau peut varier en fonction de la pression de l'eau, le niveau de calcaire de l'eau, la température de l'eau, la température ambiante, la quantité de linge, la sélection des fonctions supplémentaires, les fluctuations de tension. Lavez votre linge peu sale ou le linge quotidien dans les programmes courts, effectuez le nettoyage et l'entretien de façon périodique, utilisez votre appareil dans des intervalles de temps appropriés spécifiés par le fournisseur d'électricité.

