

gorenje

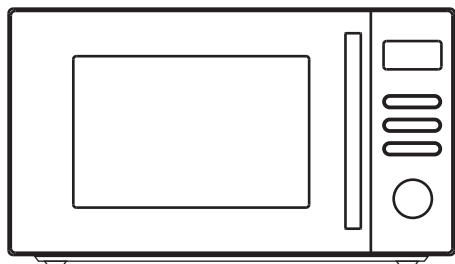

www.gorenje.com

Navodila za uporabo / Mikrovalovna pečica SI	4
Upute za uporabu / Mikrovalovna pećnica HR BIH	20
Uputstvo za upotrebu / Mikrotalasna rečna SRB BIH MNE	36
Упатства за употреба / Микробрановата печка MK	52
Manual de utilizare / Microunde RO	68
Инструкции за употреба / Микровълновата фурна BG	84
Инструкция по эксплуатации / микроволновая печь RUS	98
Інструкція з експлуатації / Мікрохвильова піч UA	114

ШАНОВНІ ПОКУПЦІ

Щиро дякуємо Вам за покупку. Ми сподіваємося, що Ви самі переконаєтеся у надійності нашої продукції. Для того, щоб зробити користування приладом більш простим, ми надаємо ці докладні інструкції.

Дані інструкції з експлуатації допоможуть Вам як найшвидше ознайомитися з Вашим новим приладом. Будь ласка, уважно прочитайте інструкції перед початком роботи.

Спочатку необхідно перевірити, чи не має Ваш апарат пошкоджень. Якщо Ви виявили будь-які пошкодження, що виникли під час транспортування, зверніться до торговельного представника, або до регіонального складу, з якого прилад було доставлено. Номер телефону зазначений на рахунку або у бланку замовлення. Ми бажаємо Вам із задоволенням користуватися Вашим новим побутовим приладом.



Прилад призначений тільки для використання в домашніх умовах для підігрівання їжі, за використання електромагнітної енергії. Використовувати тільки всередині будинку.

ІНСТРУКЦІЯ З ЕКСПЛУАТАЦІЇ

Інструкція з експлуатації призначена для користувача. В ній описано прилад та його правильне і безпечно використання. В цій інструкції дається опис різних моделей варильних поверхонь одного типу, тому деякі функції та інформація може не відповідати приладу, який Ви придбали.



Ніколи не торкайтесь поверхонь приладів та нагрівальних елементів під час їх роботи. Поверхні приладів нагріваються. Тримайте дітей на безпечній відстані. Є ризик отримання опіків.



Не знімайте кришку приладу. Прилад має високою напругу та генератор мікрохвильового випромінювання.

Увага ! Прилад та всі відкриті для доступу деталі у процесі роботи нагріваються. Будьте обережні, не торкайтесь нагріваючих елементів. Дітей, молодших 8 років, не варто допускати до прибору, лише за умови постійного нагляду дорослого. Стежте, щоб діти не гралися з приладом. За умови чітких інструкцій, роз'яснень з приводу безпечного використання або під наглядом дорослої здорової людини, даним приладом можуть користуватись діти старші за 8 років, люди з послабленими фізичними, чутливими та психічними здібностями, особи без досвіду використання приладу. Дітям забороняється грати з приладом. Очищення і обслуговування приладу не дозволяється проводити дітям молодшим за вісім років і лише під наглядом дорослих.

- **Застереження:** Коли прилад працює у режимі комбі, дорослі мають пильнувати за дітьми, оскільки всередині мікрохвильової печі надто висока температура (Лише для моделей з функцією гриль)
- **Застереження:** Якщо двері мікрохвильової печі пошкоджено, заборонено користуватися приладом до усунення несправності уповноваженою особою або сервісним центром.

- **Застереження:** Для будь кого іншого, окрім уповноваженої особи, є небезпечним ведення робіт з обслуговування або ремонту техніки, що передбачає знімання кришки з приладу.
- **Застереження:** Продукти харчування заборонено розігрівати у щільно закритих контейнерах, оскільки це може спричинити вибух.
- Стежте, щоб діти не гралися з приладом.
- Не знімайте піддон з мікрохвильової печі, не блокуйте вентиляційні отвори мікрохвильової печі
- Використовуйте лише те кухонне приладдя, яке придатне для використання у мікрохвильовій печі.
- Слідкуйте за роботою приладу, якщо ви розігріваєте їжу у пластиковому або паперовому контейнері. Є небезпека загоряння.
- Якщо ви відчули запах диму, одразу вимкніть прилад або вийміть шнур живлення з розетки. Не відкривайте дверцята мікрохвильової печі, дайте вогню шухнути.
- Підігрівання напоїв може мати вибуховий ефект як наслідок процесу кипіння, тому дуже обережно виймайте контейнер.
- Після підігріву вміст пляшечок з дитячим харчуванням потрібно ретельно перемішати та перевірити температуру перед вживанням, щоб запобігти опікам.
- У мікрохвильовій печі заборонено готувати яйця у шкарлупі, оскільки вони можуть вибухнути навіть по закінченню підігріву.
- Для очищення поверхонь мікрохвильової печі використовуйте легкі, не абразивні миючі засоби нанесені на м'який спонж.
- Регулярно очищайте внутрішні поверхні мікрохвильової печі та усувайте будь-які залишки їжі.
- Нехтування затереженнями щодо належного регулярного очищення вашого приладу може призвести до корозії

поверхонь і, як наслідок, скоротити термін життя і стати причиною виникнення небезпечних ситуацій.

- Якщо шнур живлення пошкоджено, він має бути замінений в авторизованому сервісному центрі уповноваженою особою для запобігання небезпеки.
- Упевніться в тому, що ви маєте зручний доступ до розетки, у разі виникнення непередбачених ситуацій вам необхідно буде швидко від'єднати прилад від електропостачання.
- Для уникнення небезпеки ніколи не під'єднуйте цей пристрій до зовнішнього таймера або системи дистанційного керування.
- Не намагайтесь самостійно замінити лампу у робочій камері мікрохвильової печі. Зверніться до авторизованого сервісного центру Gorenje.
- Тримайте прилад та шнур живлення подалі від дітей молодших восьми років.
- Для догляду за приладом не використовуйте пароочищувачі, очищувачі високого тиску, гострі предмети, абразивні миючі засоби та матеріали для чищення, засоби для видалення плям.

Цей прилад функціонує відповідно до загально прийнятих правил та вимог по техніці безпеки при експлуатації електричних приладів.

1. Перед використанням приладу правильно встановіть все приладдя (опору на роликах, тарілку, що обертається та ін.).
2. Використовуйте піч тільки для приготування їжі. В жодному разі не сушіть одяг, папір та інші неістівні предмети в печі. Не використовуйте піч для стерилізації.
3. Не включайте піч порожньою. Це може її пошкодити.
4. Не використовуйте піч для зберігання книг, паперу та ін.
5. Не використовуйте піч для консервування продуктів, оскільки вона для цього не призначена. Законсервовані неналежним чином продукти можуть зіпсуватись і становити загрозу для здоров'я людини.
6. Не готуйте яйця в шкаралупі: вони можуть вибухнути. Коли ви готуєте яйця, накрийте їх кришкою і дайте постояти протягом хвилини після приготування.
7. Перед тим, як готувати такі продукти, як сосиски, яєчні жовтки, картоплю, курячу печінку та ін. (тобто ті, які вкриті оболонкою), проколійть їх кілька разів виделкою.
8. Не вставляйте будь-які предмети в отвори між дверцятами та корпусом печі.

ВАЖЛИВО – ПОСУД, НЕПРИДАТНИЙ ДЛЯ ВИКОРИСТАННЯ У МІКРОХВИЛЬОВІЙ ПЕЧІ

- металеві сковороди чи каструлі або посуд з металевими ручками.
 - посуд з металевим оздобленням.
 - меламіновий посуд, оскільки матеріал, що входить до його складу, поглинає мікрохвильову енергію. Це може призвести до псування посуду і зменшення швидкості готування.
 - глянцевого посуду.
 - посуд з вузьким горлечком.
 - звичайні термометри для м'яса та солодощів. Для мікрохвильової печі існує спеціально розроблений термометр, яким можна користуватись за необхідності.
9. Ніколи не знімайте деталі печі (ніжки, кріплення, гвинти, тощо).
 10. Не готуйте їжу безпосередньо на тарілці, що обертається. Перед готуванням покладіть продукти на відповідний посуд.
 11. Посуд для мікрохвильової печі використовуйте тільки згідно інструкцій виробника.
 12. Не намагайтесь смажити продукти в мікрохвильовій печі.
 13. У мікрохвильовій печі продукти нагріваються швидше за контейнер. Пам'ятайте: навіть якщо кришка не гаряча на дотик, то продукти під нею мають високу температуру і створюватимуть стільки ж пари, скільки і при готуванні на звичайній плиті.

14. Завжди перевіряйте температуру приготованої страви, особливо, якщо ви готуєте для немовлят. Бажано не споживати страву безпосередньо відразу після приготування. Дайте їй постояти протягом кількох хвилин і перемішайте для рівномірного розподілення температури.
15. Продукти з вмістом жиру та води необхідно залишити в печі на 30-60 секунд після приготування. Це дає змогу суміші настоятись і запобігає утворенню бульбашок.
16. Деякі продукти (напр., Різдяний пудинг, джем, тощо) дуже швидко нагріваються. При готуванні страв, що містять багато жиру або цукру, не можна використовувати пластиковий посуд.
17. Ємність, що в ній знаходиться страва, теж може нагріватись від страви. Це особливо важливо, якщо в посуді присутні елементи пластику. Тут може знадобитись утримувач, щоб дістати посуд з печі.

ПАНЕЛЬ УПРАВЛІННЯ

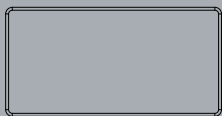



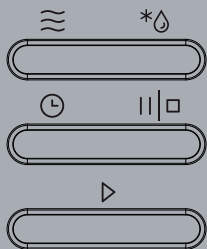

ДИСПЛЕЙ

Відображає обрані функцію та час.



КНОПКИ

-  Мікрохвилі
-  Розморожування
-  Таймер / годинник
-  Пауза / Стоп
-  Старт



ПОВОРОТНА РУЧКА

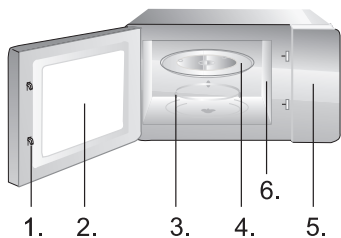

1. Дверні замки
2. Оглядове вікно
3. Опора на роликах
4. Скляна тарілка
5. Панель управління
6. Хвилевід (не знімайте міканітову пластину, яка закриває хвилевід)

1. ГОДИННИК

Мікрохвильову піч обладнано цифровим годинником.

Коли піч перебуває у режимі очікування, годинник можна налаштувати у 24-годинному режимі, натиснувши кнопку ГОДИННИК.

Приклад: Щоб настроїти годинник на 8:30:

1. Коли піч перебуває у режимі очікування, натисніть і утримайте кнопку ГОДИННИК. На дисплеї почне блимати час.. Встановіть значення годин 08:00 за допомогою поворотної ручки. Натисніть кнопку ГОДИННИК.
2. За допомогою установіть хвилини, поки на екрані не з'явиться повідомлення 8:30. Натисніть ГОДИННИК, щоб підтвердити установку.

ПРИМІТКА: Натисніть на кнопку ГОДИННИК протягом готування і на дисплеї відобразиться поточний час. Годинник треба налаштувати кожного разу, коли піч відключається від електроживлення і підключається знову.

2. ГОТУВАННЯ ТА РОЗІГРІВАННЯ ЗА ДОПОМОГОЮ МІКРОХВИЛЬ

Є два способи використання цієї функції:

а) Швидке нагрівання за допомогою мікрохвиль (100% потужності)

Приклад: Готування на 100% потужності протягом 5 хвилин.

1. За допомогою поворотної ручки встановіть час готування 05:00.
2. Натисніть кнопку СТАРТ, щоб почати.

б) Розігрівання за допомогою мікрохвиль із ручним керуванням

Приклад: Розігрівання страви протягом 10 хвилин при потужності 50%..

1. Натисніть кнопку МІКРОХВИЛІ кілька разів або за допомогою поворотної ручки встановіть потужність мікрохвиль на рівень 50%. Натисніть кнопку СТАРТ.
2. За допомогою поворотної ручки встановіть час готування 10:00 хвилин.
3. Натисніть кнопку СТАРТ, щоб почати.

Доступні 5 рівнів потужності (100%, 80%, 50%, 30%, 10%) максимальна тривалість безперервної роботи 95 хвилин.

3. АВТОМАТИЧНЕ РОЗМОРОЖУВАННЯ DEF1

У печі можна розморозувати м'ясо, птицю та морепродукти. Час та потужність розморозування будуть встановлені автоматично відповідно до встановленої ваги. Можна розморозувати від 100г до 2000г продуктів.

Приклад: Розморозити 600г замороженої риби

1. Натисніть кнопку Розморозування.
2. За допомогою поворотної ручки встановіть вагу 600г.
3. Натисніть кнопку СТАРТ, щоб почати.

4. ШВИДКЕ РОЗМОРОЖУВАННЯ DEF2

Також доступна можливість швидкого розморозування.

Приклад: Швидке розморозування м'яса

1. Натисніть кнопку Розморозування двічі або оберіть символ на дисплеї, де відображається розморозування за часом, за допомогою поворотної ручки.
2. За допомогою поворотної ручки встановіть бажаний час.
3. Натисніть кнопку СТАРТ, щоб почати.

5. АВТОМАТИЧНЕ МЕНЮ

Для страв із автоматичного меню необхідно обрати лише тип страви і вагу. Піч сама обере час та потужність готування.

Приклад:

1. Оберіть бажаний тип страви за допомогою поворотної ручки. Оберіть одну із програм від А1 до А8. Натисніть кнопку СТАРТ
2. Повертаючи ручку, оберіть приблизну вагу/кількість страви.
3. Натисніть кнопку СТАРТ, щоб почати.

Меню	Вага/кількість	Потужність мікрохвиль
А -1 Швидке розігрівання	200g	100%
	400g	
	600g	
А - 2 Овочі	200g	100%
	300g	
	400g	
А - 3 Риба	250g	80%
	350g	
	450g	
А - 4 М'ясо	250g	100%
	350g	
	450g	
А - 5 Макаронні вироби	50g (450мл води)	80%
	100g (800мл води)	

Меню	Вага/кількість	Потужність мікрохвиль
А – 6 Картопля	200g	100%
	400g	
	600g	
А – 7 Піца	200g	100%
	400g	
А – 8 Рідина	200g	80%
	400g	

6. ГОТУВАННЯ У КІЛЬКА ЕТАПІВ

У мікрохвильовій печі можна готувати у два етапи.

Приклад: Розморожувати м'ясо протягом 10 хвилин, потім розігрівати протягом 5 хвилин на потужності 50%:

1. Натисніть кнопку Розморожування двічі.
2. За допомогою поворотної ручки встановіть час 10:00 та підтвердіть.
3. Натисніть кнопку Мікрохвилі.
4. За допомогою поворотної ручки встановіть потужність на 50%. Натисніть кнопку СТАРТ.
5. За допомогою поворотної ручки встановіть час готування 05:00 хвилин. Натисніть кнопку СТАРТ, щоб почати.

ПРИМІТКА: Функція Розморожування може застосовуватися лише як перший етап. Функції Автоматичного меню не можуть використовуватися як етапи кілька-етапного готування.

7. ШВИДКИЙ СТАРТ

Поради щодо користування піччю

Використовуйте цю функцію для швидкого розігрівання (100% потужності мікрохвиль) або готування страв. У режимі очікування натисніть кнопку СТАРТ, і піч буде працювати протягом 30 секунд. Із кожним наступним натисканням кнопки СТАРТ, час роботи буде продовжуватися на 30 секунд.

ПРИМІТКА: Натискання клавіші СТАРТ буде продовжувати час роботи печі на 30 секунд у всіх режимах, окрім програм автоматичного меню, кілька-етапного готування та режиму автоматичного розморожування.

8. БЛОКУВАННЯ ВІД ДІТЕЙ

Ця функція застосовується, щоб запобігти необережному чи неконтрольованому користуванню піччю дітьми.

Щоб установити: У діючому або попередньо установленому режимі, продовжуйте тиснути кнопку ПАУЗА/СТОП протягом 3-х секунд, пролунає сигнал, і висвітлиться світловий індикатор. У цьому режимі усі кнопки заблоковано.

Щоб скасувати: Продовжуйте тиснути кнопку ПАУЗА/СТОП протягом 3-х секунд, поки світловий індикатор і дисплей не погаснуть.

9. ВІДКЛАДЕНИЙ СТАРТ

Ця функція допомагає заздалегідь встановити час та програму приготування.

Наприклад: Поточний час 11:10. Ви бажаєте розпочати приготування о 11.30 у Розігрівання страви протягом 10 хвилин при потужності 50%.

1. Натисніть кнопку МІКРОХВИЛІ кілька разів або за допомогою поворотної ручки встановіть потужність мікрохвиль на рівень 50%. Натисніть кнопку СТАРТ.
2. За допомогою поворотної ручки встановіть час готування 10:00 хвилин.
3. Натисніть кнопку ВІДКЛАДЕНИЙ СТАРТ.
4. Введіть цифрове значення годин 11 у ВЕС / ЧАС.
5. Натисніть кнопку ВІДКЛАДЕНИЙ СТАРТ.
6. Введіть цифрове значення хвилин 30 у ВЕС / ЧАС.
7. Натисніть ВІДКЛАДЕНИЙ СТАРТ для підтвердження установки.

1. Вимкніть піч з електромережі.
2. Зберігайте порожнину печі завжди чистою. Якщо частинки їжі або напою потрапили на стінки печі, витріть їх вологою ганчіркою. Не рекомендується використання агресивних та абразивних миючих засобів.
3. Зовнішню поверхню печі слід чистити за допомогою вологої ганчірки. Щоб запобігти ушкодженню функціональних деталей всередині печі, пильнуйте, щоб вода не потрапила у вентиляційні отвори.
4. Слідкуйте, щоб волога не потрапляла на панель керування. Протирайте її м'якою вологою ганчіркою. Не використовуйте для чищення панелі керування абразивні засоби або ж спреї.
5. Якщо навколо печі збирається пара, протріть вологу ганчіркою. Це може відбуватись, коли у приміщенні високий рівень вологості.
6. Час від часу слід чистити скляну тарілку. Мийте її у мильній воді або за допомогою засобу для миття посуду.
7. Роликову опору та дно слід чистити регулярно, щоб уникнути шуму під час роботи печі. Просто протріть їх м'яким детергентом, водою або засобом для миття скла. Під час готування утворюються випаровування, але вони не є шкідливими для поверхні дна печі коліщаток опори. Коли Ви повертаєте все приладдя печі на місце, впевніться, що воно встановлене правильно.
8. Щоб усунути неприємний запах з печі, налейте у глибокий посуд чашку води і додайте сік та цедру одного лимона. Включіть піч на 5 хвилин, а потім протріть м'якою ганчіркою.

НАВКОЛИШНЄ СЕРЕДОВИЩЕ

Не викидайте пристрій разом із звичайними побутовими відходами, а здавайте його в офіційний пункт прийому для повторної переробки. Таким чином Ви допомагаєте захистити довкілля.

ІНСТРУКЦІЯ З МОНТАЖУ МІКРОХВИЛЬОВОЇ ПЕЧІ

УСТАНОВКА

1. Впевніться, що весь пакувальний матеріал знято та витягнуто з приладу.
2. Огляньте прилад на наявність видимих пошкоджень, таких як:
 - невідрегульовані дверцята
 - пошкоджені дверцята
 - вм'ятини та отвори на скляній поверхні дверцят
 - вм'ятини в порожнині печі
 - якщо хоч одне з вищезазначених ушкоджень наявне,
 - не користуйтеся піччю.
3. Вага цієї мікрохвильової печі становить 11,5 кг, тому її слід встановити на поверхню, що здатна витримати цю вагу.
4. Розташуйте піч подалі від високої температури і пари.
5. Не кладіть жодних речей на поверхню печі.
6. Відстань між піччю і боковими стінами має становити 20 см, і 30 см – від задньої стінки, щоб забезпечити належну вентиляцію.
7. Не витягайте штифт двигуна тарілки, що обертається.
8. Пильно слідкуйте за дітьми, коли вони користуються приладом.
9. Упевніться в тому, що ви маєте зручний доступ до розетки, у разі виникнення непередбачених ситуацій вам необхідно буде швидко від'єднати прилад від електропостачання. В іншому випадку, потрібно вимкнути струм у всьому приміщенні. Обов'язково притримуйтеся стандартів електробезпеки. Прилад має бути встановлений належним чином і підключений до заземленої однофазної розетки (230 V/50 Hz) Увага! Цей прилад має бути заземлений!
10. Даний прилад споживає 1.2 кВт. Рекомендуємо проконсультуватися із спеціалістом сервісного центру щодо установки приладу.

ЗАСТЕРЕЖЕННЯ: Прилад захищений внутрішнім захисним запобіжником на 250 В, 10 А.

СПЕЦИФІКАЦІЯ

Споживча потужність.....	230В~50Гц, 1250Вт
Вихідна потужність.....	800Вт
Гриль.....	1000Вт
Частота.....	2450 мГц
Розміри приладу зовні.....	439mm(Д) x 257mm(В) x 360mm(Ш)
Об'єм.....	20 л
Вага.....	приблизно 11,5 кг
Рівень шуму.....	Lc < 58 dB (A)



Цей прилад маркіровано згідно положень європейської Директиви 2012/19/EU стосовно електронних та електроприладів, що були у використанні (waste electrical and electronic equipment - WEEE). Директивою визначаються можливості, які є дійсними у межах Європейського союзу, щодо прийняття назад та утилізації бувших у використанні приладів.

МОНТАЖ АПАРАТУ

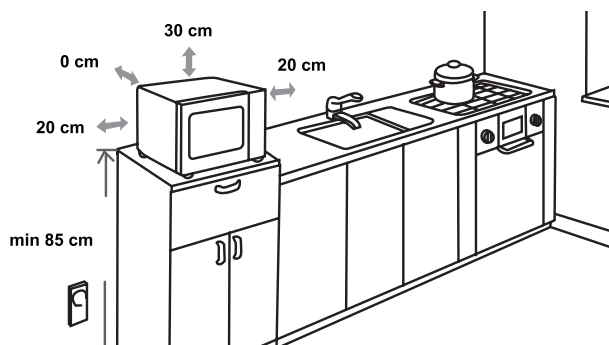

РАДІО ПЕРЕШКОДИ

Мікрохвильова піч може спричинити перешкоди вашому радіо, телевізору та подібним приладам. Ці перешкоди можна знешкодити або зменшити таким чином:

- почистити дверцята та ущільнювач печі.
- помістити радіо, телевізор, тощо якнайдалі від мікрохвильової печі.
- правильно користуйтеся антеною для радіо, телебачення, тощо, щоб отримати сильний сигнал.

ВИРОБНИК ЗАЛИШАЄ ЗА СОБОЮ ПРАВО НА ВНЕСЕННЯ ЗМІН, ЯКІ НЕ ВПЛИВАЮТЬ НА ФУНКЦІОНАЛЬНІСТЬ АПАРАТУ.

1. Якщо піч не функціонує взагалі, дисплей не висвічується або ж зникає:
 - а) перевірте, чи піч підключена до електромережі належним чином. Якщо ні – витягніть вилку з розетки, почекайте 10 секунд і щільно вставте вилку назад.
 - б) перевірте, чи немає замикання в електромережі. Якщо все в нормі, протестуйте розетку за допомогою іншого приладу.
2. Якщо не функціонує мікрохвильовий режим:
 - а) перевірте, чи встановлено таймер.
 - б) впевніться, що дверцята закрито належним чином. Інакше мікрохвильова енергія не поступатиме до печі.

Якщо ви не можете усунути вищезазначені пошкодження самостійно, зв'яжіться з найближчим авторизованим сервісним центром.

ГАРАНТІЯ ТА ОБСЛУГОВУВАННЯ

Якщо Вам необхідна інформація або у Вас виникла проблема, зверніться до Центру обслуговування клієнтів компанії Gorenje у Вашій країні (телефон можна знайти на гарантійному талоні). Якщо у Вашій країні немає Центру обслуговування клієнтів, зверніться до місцевого дилера або у відділ технічного обслуговування компанії Gorenje Domestic Appliances.

Для використання тільки в домашньому господарстві!

Додаткові рекомендації щодо приготування режимами гриль та мікрохвилі, а також корисні поради можна знайти на веб-сайті:
<http://www.gorenje.ua>

**БАЖАЄ ВАМ ОТРИМАТИ БАГАТО ЗАДОВОЛЕННЯ ПІД ЧАС
КОРИСТУВАННЯ МІКРОХВИЛЬОВОЮ ПІЧЧЮ**

gorenje

www.gorenje.com