

gorenje

CAT.MCIA

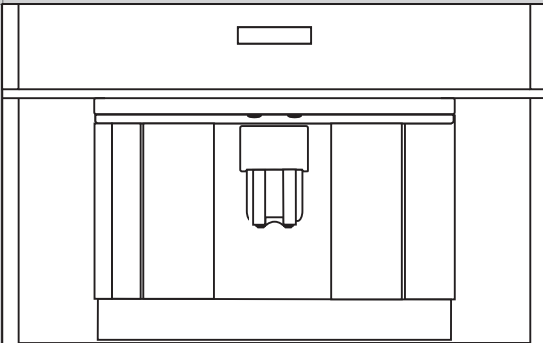

SADRŽAJ

| | | |
|-------------------------------------|---------------------------------|----|
| <u>Uvod</u> | | 4 |
| <u>Opis</u> | | 5 |
| <u>Upravljačka ploča</u> | | 6 |
| <u>Sigurnosne napomene</u> | | |
| | Na što treba paziti | 7 |
| <u>Uporaba</u> | | |
| | Priprema | 11 |
| | Način rada | 12 |
| <u>Postavke</u> | | |
| | Korištenje opcijama izbornika | 20 |
| <u>Održavanje</u> | | |
| | Čišćenje | 27 |
| <u>Poruke</u> | | 32 |
| <u>Rješavanje problema</u> | | |
| | Tablica s kvarovima | 34 |
| <u>Upute za postavljanje</u> | | |
| | Na što treba paziti | 37 |
| | Ugradnja | 38 |
| <u>Dodatak</u> | | |
| | Zbrinjavanje aparata i ambalaže | 40 |
| | Tehnički podaci | 40 |

Ovim aparatom za kavu napravit ćete izvrsnu kavu, espresso i cappuccino. Možete prilagoditi postavke aparata prema osobnim željama i ukusima.

U tvornici je korištena kava za testiranje aparata i stoga je posve uobičajeno da se unutar mlina za kavu vide tragovi kave. Naravno, jamčimo da je ovaj aparat posve nov.



Najprije pažljivo pročitajte sve upute za uporabu prije nego počnete koristiti aparat i držite ih uvijek pri ruci na sigurnom mjestu.



Preventivno održavanje

Vaš aparat za kavu treba preventivno održavati. Kao jamstvo pouzdanog i optimalnog funkcioniranja, gorenje preporučuje servisiranje aparata za kavu svake 2 do 3 godine (nakon najviše 8000 šalica).

Korišteni piktogrami



Važne informacije



Opasnost! Električni aparat



Opasnost od opekline



Savjet

Dijelovi koji bi mogli doći u kontakt s kavom ili mlijekom udovoljavaju propisima Direktive EEZ-a 1935/2004 u vezi s materijalima prikladnima za kontakt s namirnicama.

Ovaj je aparat odgovarajuće označen sukladno europskoj Direktivi 2004/108/EZ u vezi s otpadom električne i elektroničke opreme (WEEE).

OPIS

A. Glavna sklopka / Aa. Gumb On/Stand-by (Uklj./U pripravi)

B. Ručice

C. Mlaznica

D. Spremnik za vodu (uklonjiv)

E. Polica za šalicu

F. Rešetka pladnja za sakupljanje tekućine (uklonjiva)

G. Servisna vratašća

H. Dispenser kave podesiv po visini

I. Upravljačka ploča

J. Poklopac spremnika kave u zrnju

K. Poklopac otvora za mljevenu kavu

L. Naprava za vrenje

M. Kabel za napajanje

N. Spremnik mlijeka:

N1. Poklopac (uklonjiv)

N2. Regulator CAFFELATTE/
CAPPUCCINO (uklonjiv)

N3. Gumb ČIŠĆENJE

N4. Cjevčica dispenserza mlijeka (uklonjiva)

N5. Usisna cjevčica (uklonjiva)

O. Mlaznica vrela vode (uklonjiva)

P. Mjerica za fino mljevenu kavu

Q. Spremnik za talog kave (može se izvaditi)

R. Regulator razine mljevenja

S. Spremnik kave u zrnju

T. Držač mjerice

U. Otvor za punjenje fino mljevene kave

V. Vodilica za kavu

W. Pretinac za pribor (lijevo i desno)

X. IEC-priključak

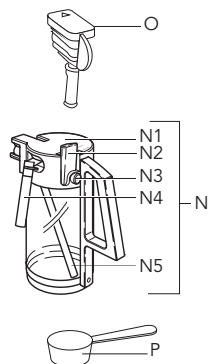
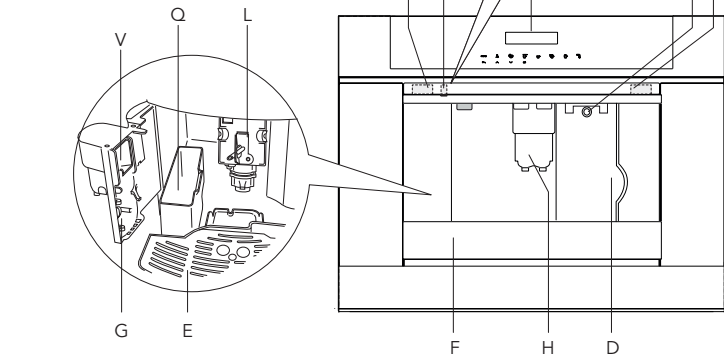
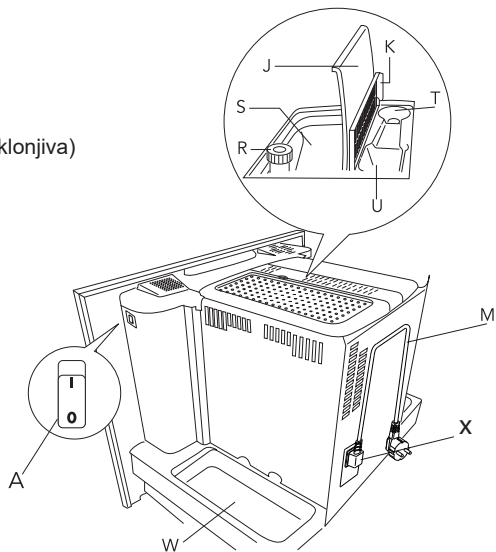

UPRAVLJAČKA PLOČA



1. Zaslona
2. Dodirna tipka "MENU" (Izbornik) za uključivanje ili isključivanje izbornika
3. Dodirna tipka NATRAG za izlaz iz odabranog modusa
4. Dodirna tipka Ispiranje
5. Dodirna tipka PRELAŽENJE za prelaženje izbornika i zaslona prema naprijed
6. Dodirna tipka Jačina kave za odabir jačine ili finoće mljevene kave
7. Dodirna tipka PRELAŽENJE za prelaženje izbornika i zaslona natrag
8. Dodirna tipka za odabir količine kave (espresso, mala šalica, srednja šalica, velika šalica, lončić)
9. Dodirna tipka OK (U redu) za potvrdu odabrane funkcije
10. Dodirna tipka Pripravljanje jedne šalice kave
11. Dodirna tipka Pripravljanje dvije šalice kave
12. Dodirna tipka Pripravljanje cappuccina
13. Dodirna tipka Pripravljanje vruće vode

Na što treba paziti



- **UPOZORENJE:** Tijekom uporabe aparat i njegovi dostupni dijelovi postaju vrući. Pazite da ne dodirnete grijaće elemente.
- Površine grijača i vanjski dijelovi uređaja mogu ostati topli nekoliko minuta nakon uporabe, ovisno o upotrebi.
- Aparat nije namijenjen da ga upotrebljavaju osobe (uključujući i djecu) sa smanjenim fizičkim, osjetilnim ili mentalnim sposobnostima, odnosno nedostatkom iskustva i znanja, osim ako im osoba odgovorna za njihovu sigurnost nije dala dopuštenje za to ili ih je uputila u korištenje aparata.
- **POZORNOST:** Za modele koji imaju staklene površine, nemojte koristiti uređaj ako je površina oštećena i napuknuta.
- Djeca moraju biti pod nadzorom kako bi se osiguralo da se ne igraju s aparatom.
- Djeca ne smiju obavljati čišćenje i korisničko održavanje bez nadzora.
- **POZORNOST:** za čišćenje uređaja nemojte koristiti alkalna sredstva za čišćenje koja bi ga mogla oštetiti: koristite meku krpu i, kada je predviđeno, neutralni deterdžent
- Nikada ne uranjajte aparat u vodu.
- Provedite temeljito čišćenje svih komponenti, obraćajući posebnu pažnju na dijelove u kontaktu s kavom i mlijekom.
- Ovaj je aparat namijenjen samo za kućansku uporabu. Nije namijenjen za uporabu u: kuhinjama za osoblje u trgovinama, uredima

ili ostalim poslovnim prostorima; seoskim kućama; u smještajima koji nude noćenje s doručkom; ne smiju ih upotrebljavati klijenti u hotelima, motelima i ostalim vrstama stambenih prostora.

- Koristite sukladno sa namjenom: uređaj je namijenjen za pripremu napitaka na bazi kave, mlijeka i tople vode. Svaka druga uporaba smatra se neodgovarajućom, te time opasnom. Proizvođač nije odgovoran za štetu nastalu neodgovarajućom uporabom uređaja.
- Ako su utičnica ili naponski kabel oštećeni, mora ih zamijeniti isključivo servisno osoblje kako bi se izbjegle opasnosti.
- Uređaji s uklonjivim kabelom: izbjegavajte prskanje vode na priključak kabela za napajanje ili na stražnjoj strani stroja.



Samo za europska tržišta:



- Uređaj mogu koristiti djeca starosti od 8 godina ako su pod nadzorom i ako su dobila upute o sigurnoj upotrebi uređaja te razumiju uključene opasnosti.
Djeca ne smiju vršiti čišćenje i održavanje, osim uz nadzor i ako su starija od 8 godina. Uređaj i njegov kabel uvijek držite dalje od dohvata djece mlađe od 8 godina.
- Uređaje mogu upotrebljavati osobe smanjenih tjelesnih, osjetilnih ili mentalnih mogućnosti ili osobe koje ne raspolažu iskustvom ili znanjem ako su pod nadzorom i ako su dobile upute o sigurnoj upotrebi uređaja te razumiju uključene opasnosti.

SIGURNOSNE NAPOMENE



- Djeca se ne smiju igrati s uređajem.
- Uređaj uvijek isključite prije čišćenja i kad god se ne koristi.
- Površine označene ovim simbolom tijekom upotrebe postaju vruće (simbol se nalazi samo na određenim modelima).
- Aparat je namijenjen samo za kućnu uporabu (oko 3000 šalica godišnje). Svaka druga uporaba smatra se neprikladnom i u tom slučaju jamstvo ne vrijedi.
- Aparat je predviđen za "pripravljavanje espresso kave" i "toplih napitaka". Koristite ga oprezno kako biste izbjegli opekline od vode i mlazova pare ili ozljede uslijed neispravne uporabe.
- Ovaj je aparat moguće postaviti iznad ugrađene pećnice ako se u njoj nalazi ventilator za hlađenje sa stražnje strane (maksimalna mikrovalna snaga: 3 kW).
- Nipošto se ne naslanjajte niti vješajte na aparat i ne stavljajte na njega teške i nestabilne predmete.
- Proizvođač nije odgovoran za oštećenje nastalo pri neprikladnoj, neispravnoj ili nerazumnoj uporabi aparata.
- Prilikom uporabe aparata ne dirajte vruće površine. Koristite ručice ili drške.
- U slučaju kvara pobrinite se da aparat nije spojen na naponsku mrežu. Glavni prekidač napajanja koji se nalazi s desne strane (iza prednje ploče) stavite na 0. Za popravak se obratite našem servisnom odjelu.
- Zatražite da ugrade samo originalne zamjenske dijelove. U protivnom se može

SIGURNOSNE NAPOMENE

ugroziti sigurnost uporabe aparata.

- Na aparat nemojte stavljati predmete koji sadrže tekućinu, zapaljive ili korozivne materijale.
- Za čuvanje dodatne opreme za kavu upotrebljavajte držač za dodatke (primjerice zrna kave).
- Nikada mokrim rukama ne dirajte aparat.
- Uvijek ga isključujte izravno iz utičnice.
- Nikada ne povlačite kabel za napajanje jer biste ga mogli oštetiti.
- Kako biste u potpunosti odspojili aparat, glavni prekidač koji se nalazi s bočne strane aparata stavite u položaj 0 (isključeno).



Priprema

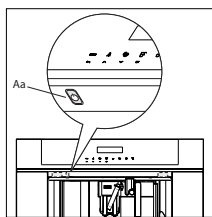

Prvi put kad uključite aparat na glavnom prekidaču (pogledajte "A" na stranici 5) i svaki put kad je uključen, aparat pokreće "AUTOMATSKU DIJAGNOZU". Nakon toga se aparat isključuje.

Kako biste ga uključili, pritisnite gumb za uključivanje/stanje pripravnosti (Aa/pogledajte sl. 1) koji se nalazi na lijevoj strani ispod upravljačke ploče.

- Kava je korištena za tvorničko testiranje aparata i stoga je posve uobičajeno da se unutar mlina za kavu vide tragovi kave.
- Prilagodite tvrdoću vode što je prije moguće tako da slijedite upute iz odjeljka "Postavljanje tvrdoće vode".

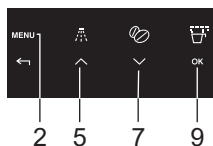

1. Spojite aparat na naponsku mrežu.
2. Uključite aparat na glavnom prekidaču (pogledajte "A" na stranici 5).
3. Pokrenite aparat pomoću gumba za uključivanje/stanje pripravnosti (pogledajte Aa).

4. Postavite željeni jezik.

- Pomoću dodirnih tipki za prelaženje (5 i 7) odaberite željeni jezik. Kad se prikaže poruka "PRITISNI OK ZA ODABIR ENGLESKOG JEZIKA" pritisnite i zadržite dodirnu tipku "OK" (9). Ako postavite pogrešan jezik, slijedite upute iz odjeljka "Postavljanje jezika".

Ako vaš jezik nije dostupan, odaberite jedan od prikazanih. Upute se odnose na englesku inačicu. Zatim slijedite prikazane upute:

5. Nakon 5 sekundi, aparat prikazuje "ENGLESKI IZABRAN".

- Izvucite spremnik za vodu, isperite ga i napunite svježom vodom tako da ne prekoračite oznaku MAX.
- Namjestite ga i gurnite do kraja.

6. Postavite šalicu ispod lijevka za vruću vodu (Ako lijevak za vruću vodu nije postavljen, na aparatu će se prikazati "STAVI LIJEV. ZA VODU". Na aparatu se prikazuje: "VRUĆA VODA PRITISNI OK" Pritisnite dodirnu tipku "OK" (9) i nakon nekoliko sekunda iz lijevka izlazi malo vode.

7. Nakon toga na aparatu se prikazuje "ISKLJUČENJE ...PRIČEKAJTE" i zatim se isključuje.

8. Izvucite aparat povlačeći ga za ručke.

Otvorite poklopac i napunite spremnik zrnjem kave, zatvorite poklopac i gurnite aparat natrag. Aparat za kavu sada je spreman za uporabu.

Napunite spremnik vode samo hladnom vodom. Nikada ne koristite druge tekućine kao što su mineralna voda ili mlijeko.

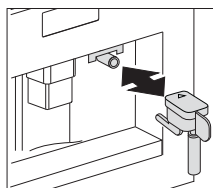
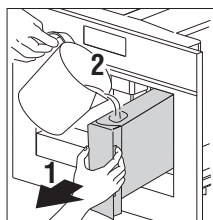



Kako biste izbjegli kvarove, nikada ne stavljajte mljevenu kavu, smrznuta ili karamelizirana zrna kave ili išta drugo što bi moglo oštetiti aparat.



- Prilikom prve uporabe aparata, trebate napraviti 4-5 šalica kave i 4-5 cappuccina prije nego aparat postigne željene rezultate.
- Svaki put kad na glavnom prekidaču uključite aparat za kavu (A), pokreće se ciklus "AUTOMATSKA DIJAGNOZA" i zatim se isključuje. Kako biste ga ponovno uključili, pritisnite gumb za uključivanje/stanje pripravnosti (Aa).

Način rada



6

8

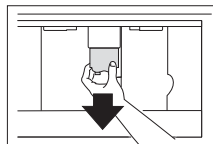
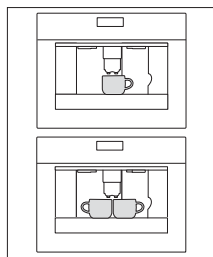

10

11

Pripravljanje kave (uporaba zrna kave)

- Aparat je postavljen tako da pripravlja kavu uobičajenog okusa. Možete također odabrati i kavu s posebno blagim, blagim, standardnim, jakim ili vrlo jakim okusom. Postoji i opcija mljevene kave.
- Kako biste odabrali željeni okus, više puta pritisnite dodirnu tipku "Jačina kave" (6) Prikazuje se željeni okus kave.

1. Za pripravljanje 1 kave stavite 1 šalicu kave ispod lijevka ili 2 šalice za 2 kave.
2. Spustite lijevak što bliže šalici kako biste dobili kremastiju kavu.
3. Pritisnite dodirnu tipku "vrsta kave" (8) kako biste odabrali vrstu kave:
 - ŠALICA ESPRESSO
 - MALA ŠALICA
 - SREDNJA ŠALICA
 - VELIKA ŠALICA
 - LONČIĆ
4. Pritisnite dodirnu tipku "pripravljanje jedne šalice kave" (10) ako želite napraviti jednu kavu i dodirnu tipku "pripravljanje dvije šalice kave" (11) ako želite napraviti dvije kave.

- Nakon toga aparat melje zrnje i počinje ulijevati kavu u šalicu.
- Nakon što je određena količina kave izlivena, aparat automatski zaustavlja izlivanje i izbacuje iskorišteni talog kave u spremnik taloga kave.
- Nakon nekoliko sekunda, aparat je ponovno spreman za uporabu.

- Kako biste isključili aparat, pritisnite gumb "On-Off" (uključeno/ isključeno) (Aa / pogledajte stranicu 5). Prije isključivanja, aparat provodi ciklus automatskog ispiranja. Budite oprezni kako biste izbjegli opekline.
- Ako kava izlazi samo u obliku kapljica ili uopće ne izlazi, regulator za postavljanje razine mljevenja morate okrenuti za jedan korak u smjeru kazaljke na satu (pogledajte "Postavljanje razine mljevenja"). Okrećite po jedan klik dok ne počne izlaziti željena kava.
- Ako kava izlazi prebrzo i pjena nije prema vašoj želji, okrenite regulator za jedan korak u smjeru suprotno kazaljci na satu). Pobrinite se da previše ne okrenete regulator za postavljanje razine mljevenja, jer bi kava mogla izlaziti u kapljicama prilikom punjenja 2 šalice.

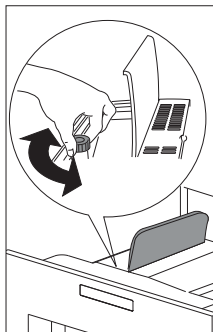

Savjeti za pripravljanje toplije kave

- Nakon 3 minute od prethodne pripravljene kave, pomoću postavke izbornika "ISPIRANJE (pogledajte dio Ispiranje) možete ugrijati napravu za vrenje. Ispustite vodu u pladanj za sakupljanje tekućine ili iskoristite tu vodu za punjenje šalice (i zatim je ispraznite) koju ćete koristiti za kavu.
- Nemojte koristiti predebele šalice, jer će se pregrijati.
- Možete zaustaviti izlivanje kave tako da ponovno pritisnete dodirnu tipku "Pripravljanje jedne šalice kave" (910) ili "Pripravljanje dvije šalice kave" (11) ili odabrati "ŠALICA ESPRESSO" dodirnom tipkom "Vrsta/količina kave" (8).
- Nakon izlivanja kave (traka napretka je na 100%), možete povećati količinu kave tako da pritisnete i držite dodirnu tipku "Jedna šalice kave" dok ne dobijete željenu količinu kave.
- Kad zaslom prikaže poruku "NAPUNI SPREMNIK!", morate napuniti spremnik jer aparat neće moći pripravljati kavu. Uobičajeno je da nakon što se prikaže poruka u spremniku ostane nešto vode.
- Svaki 14 jednostrukih kava (ili 7 dvostrukih) aparat prikazuje "ISPRAZNI SPREMNIK S TALOGOM". To znači da je spremnik s talogom kave pun i treba ga isprazniti i očistiti. Aparat broji količinu pripravljene kave. Dok god spremnik taloga kave nije očišćen, poruka ostaje prikazana i aparat ne može pripraviti kavu. Kako biste ga očistili, povlačenjem lijevkica za kavu otvorite servisna vratašca s prednje strane, uklonite pladanj za sakupljanje tekućine, ispraznite ga i očistite.

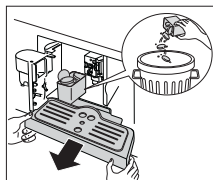
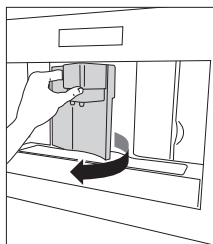



Važno!

Uvijek potpuno izvucite pladanj za sakupljanje tekućine kako biste izbjegli njegovu ispadanje prilikom uklanjanja spremnika za talog. Ispraznite spremnik za talog i dobro ga očistite pazeći da uklonite sve ostatke s dna.

Pri svakom izvlačenju pladnja za sakupljanje tekućine spremnik taloga kave također treba isprazniti, čak i ako nije potpuno pun. Ako se ovaj postupak ne provede, spremnik taloga kave može se prepuniti prilikom pripravljanja kave i aparat može blokirati.

Nikada ne uklanjajte spremnik za vodu dok aparat izlijeva kavu. U suprotnom aparat neće moći pripravljeti kavu. Ako aparat ne radi pravilno, nemojte odmah zvati servisni centar, već najprije pogledajte upute za rješavanje problema. Ako to ne pomogne, kontaktirajte s korisničkom službom.

Promjena količine kave

Aparat je tvornički postavljen da automatski priprema sljedeću količinu kave:

- ŠALICA ESPRESSO;
- MALA ŠALICA;
- SREDNJA ŠALICA;
- VELIKA ŠALICA;
- LONČIĆ.

Za promjenu tih količina učinite sljedeće:

1. Pritisnite dodirnu tipku "IZBORNIK" (2) i pritisnite dodirne tipke za prelaženje (5 i 7) dok se ne pojavi opcija izbornika "PROGRAM KAVA". Potvrdite opcije izbornika dodirnom tipkom OK (9).
2. Dodirnim tipkama za prelaženje (5 i 7) odaberite veličinu šalice koju želite promijeniti. Kad se prikaže željena veličina šalice, potvrdite je pomoću dodirne tipke OK (9).
3. Na zaslonu se prikazuje traka koja može biti dulja ili kraća, a prikazuje razinu napunjenosti šalice. Pomoću dodirnih tipki za prelaženje (5 i 7) možete odabrati 10 različitih količina. Puna traka pokazuje da je odabrana maksimalna napunjenost šalice u količini od 220 ml.
4. Odaberite željenu količinu napunjenosti i potvrdite pomoću dodirne tipke OK (9) kako biste programirali ovu postavku. Ako ne pritisnete dodirnu tipku OK (9), aparat će se automatski vratiti na način pripravljanja kave nakon 120 sekunda bez pamćenja.

UPORABA

Nakon programiranja, zaslon će se automatski vratiti na opciju izbornika za postavljanje razine napunjenosti. Kako biste se odmah vratili na način pripravljanja kave, dvaput pritisnite dodirnu tipku IZBORNİK (2) ili pričekajte oko 120 sekunda da se aparat automatski vrati na način pripravljanja kave.

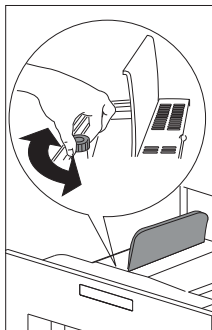

Postavljanje razine mljevenja

Ako kava izlazi prebrzo ili presporo (kaplje), možete promijeniti razinu mljevenja.

Razinu mljevenja mijenjajte samo prilikom mljevenja. U protivnom može doći do oštećenja aparata za kavu.

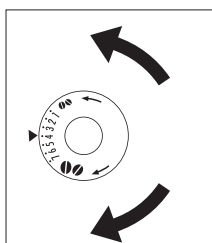

1. Okrenite u smjeru suprotnom od kazaljke na satu kako biste finije samljeli kavu, usporili curenje i dobili kremastiju kavu.
2. Okrenite u smjeru kazaljke na satu za grublje samljevenu kavu i brže curenje kave (bez kapanja).

Prilagođena postavka bit će očita već nakon 2 šalice pripravljene kave.

Pripravljanje espresso kave uporabom mljevene kave

1. Pritisnite dodirnu tipku Jačina kave (6) i odaberite "MLJEVENA".
2. Izvucite aparat izvlačeći ga držeći za ručke.
3. Podignite središnji poklopac, postavite jednu mjericu mljevene kave u lijevak, gurnite aparat natrag i nastavite prema opisu u odjeljku "Pripravljanje kave uporabom zrna kave". Pritiskom na tipku "Pripravljanje jedne šalice" (10) istovremeno možete pripremiti samo jednu kavu.
4. Nakon uporabe aparata s mljevenom kavom, vratite se na pripravljanje kave koristeći zrna kave, a pritiskom na dodirnu tipku "Jačina kave" (6) isključite funkciju primjene s mljevenom kavom.

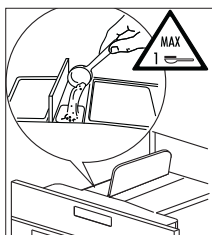
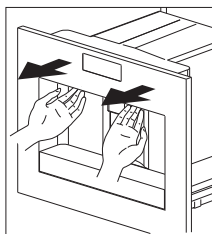

Napomene

- Nikad ne stavljajte mljevenu kavu kad je aparat isključen jer bi se kava mogla raspršiti unutar aparata.
- Nikada ne stavljajte više od 1 mjerice jer aparat neće napraviti kavu.
- Upotrebljavajte samo priloženu mjericu.

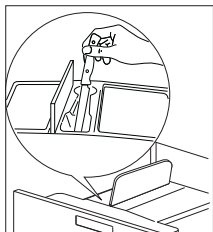

- U lijevak stavljajte samo mljevenu kavu za espresso aparate.
- Ako se koristi više mjerica mljevene kave i lijevak se začepi, nožem pogurajte kavu, a potom očistite napravu za vrenje i aparat prema opisu u odjeljku "Čišćenje naprave za vrenje".

Prpriema vruće vode

Vruća voda može se koristiti za zagrijavanje šalica i pripravljanje toplih napitaka, kao što su čaj ili instant juhe.



Upozorenje! Izlaz vruće vode može uzrokovati opekline. Aktivirajte mlaznicu vruće vode samo kad je ispod nje posuda.

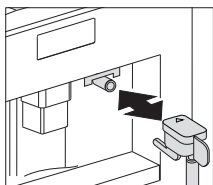

1. Namjestite mlaznicu vruće vode.
2. Postavite posudu ispod mlaznice vruće vode.
3. Pritisnite dodirnu tipku Vruća voda (13).
Zaslon prikazuje "VRUĆA VODA PRITISNI OK".
4. Pritisnite dodirnu tipku OK (9).
Vruća voda počinje izlaziti; zaslon prikazuje "VRUĆA VODA". Kad iscuri programirana količina vode, curenje se automatski zaustavlja.

Nekoliko sekunda na zaslonu je prikazana poruka "PRIČEKAJTE". Nakon toga aparat je ponovno spreman za pripravljanje kave i na zaslonu se prikazuje postavka prethodno odabrane kave.

Promjena količine vruće vode

Aparat je postavljen da automatski pripremi 150 ml vruće vode.

Za promjenu tih količina učinite sljedeće:

1. Ispod lijevka za vodu postavite posudu.
2. Pritisnite dodirnu tipku MENU (2) za otvaranje izbornika
3. Pritisnite dodirne tipke za prelaženje (5 i 7) dok se ne prikaže "PROGRAM VRUĆA VODA".
4. Pritisnite dodirnu tipku OK (9) za potvrdu.
5. Pritiskom na dodirne tipke za prelaženje (5 i 7) odaberite željenu količinu vode. Traka napretka prikazuje količinu odabrane vode.
6. Za potvrdu pritisnite dodirnu tipku OK (9) (ili dodirnu tipku Natrag (3)) za otkazivanje radnje.
7. Pritisnite dodirnu tipku Natrag (3) za napuštanje izbornika.
8. Aparat je sad ponovno programiran s novim postavkama i spreman je za rad.

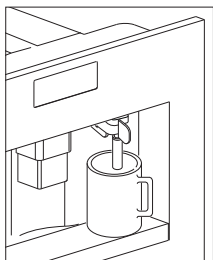

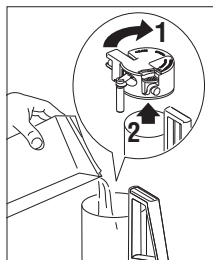

Pripravljanje cappuccina

Postavke su u aparatu zadane da automatski napravi standardni kapučino.

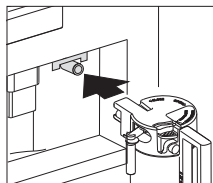
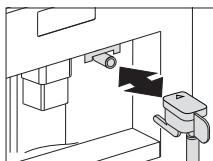
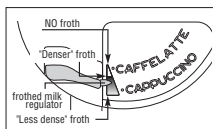
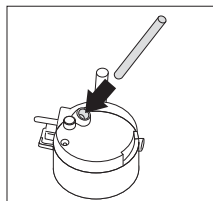

1. Pritiskom na dodirnu tipku Jačina kave (6) odaberite okus kave za pripravljanje cappuccina.
2. Uklonite poklopac spremnika za mlijeko.
3. Napunite spremnik s oko 100 grama mlijeka za svaki cappuccino koji ćete pripremiti. Nikada nemojte prekoračiti oznaku MAX (odgovara količini od 750 ml) označenu na spremniku. Najbolje bi bilo koristiti obrano ili djelomično obrano mlijeko rashlađeno u hladnjaku (otprilike 5 °C).
4. Provjerite je li usisna cijev pravilno umetnuta u gumenu podlošku. Zatim vratite poklopac spremnika za mlijeko.
5. Postavite regulator pjene (N2) između riječi CAPPUCCINO i CAFFELATTE ispisanih na poklopcu spremnika za mlijeko.
6. Količina pjene može se prilagoditi pomicanjem regulatora prema riječi CAFFELATTE za gušću pjenu. Pomicanjem prema riječi CAPPUCCINO dobiva se manje gusta pjena.
7. Uklonite lijevak za vruću vodu i spojite spremnik za mlijeko na mlaznicu.
8. Postavite lijevak za mlijeko i stavite dovoljno veliku šalicu ispod lijevka za kavu i mlijeko.
9. Pritisnite dodirnu tipku Pripravljanje cappuccina (12). Nakon nekoliko minuta prikazuje se "CAPPUCCINO", a zapjenjeno mlijeko izlazi iz lijevka za mlijeko u šalicu (curenje se zaustavlja automatski).
10. Aparat pripravlja kavu.
11. Cappuccino je pripravljen. Zasladite prema želji, a po pjeni pospite malo kakaa.

Napomene

- Prilikom pripravljanja cappuccina protok zapjenjenog mlijeka ili kave može se prekinuti pritiskanjem dodirne tipke Pripravljanje cappuccina (12).
- Ako se spremnik za mlijeko isprazni prilikom izlaza zapjenjenog mlijeka, uklonite spremnik i dodajte mlijeko. Vratite ga i pritisnite dodirnu tipku Pripravljanje cappuccina (12) kako bi se nastavilo pripravljanje cappuccina.
- Kako biste osigurali potpuno čišćenje i higijenu pjenjača mlijeka, nakon svakog pripravljanja cappuccina očistite spojeve na poklopcu spremnika za mlijeko. Na zaslonu treperi "PRITISNI ČIŠĆENJE!"
 - Postavite prihvatač ispod lijevka za mlijeko.

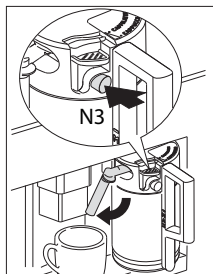

- Pritisnite gumb ČIŠĆENJE na poklopcu (N3) i zadržite ga barem 5 sekunda kako biste pokrenuli funkciju čišćenja. Aparat iznad trake napretka prikazuje poruku "ČIŠĆENJE". Nemojte otpuštati gumb ČIŠĆENJE dok traka napretka ne završi, pokazujući da je čišćenje završeno. Kad se gumb ČIŠĆENJE otpusti, funkcija se prekida. Nakon čišćenja, uklonite spremnik s mlijekom i stavite ga u hladnjak. Mlijeko ne bi smjelo biti izvan hladnjaka dulje od 15 minuta.
- Za promjenu količine kave ili zapjenenog mlijeka koje aparat automatski stavlja u šalicu, postupite prema opisu u odjeljku "Promjena količine kave i mlijeka za cappuccino".

Promjena količine kave i mlijeka za cappuccino

Aparat je postavljen da automatski priprema standardni cappuccino. Za promjenu tih količina učinite sljedeće:

Promjena količine mlijeka

1. Napunite spremnik za mlijeko do maksimalne razine naznačene na spremniku.
2. Pritisnite dodirnu tipku MENU (2) za otvaranje izbornika.
3. Pritisnite dodirne tipke za prelaženje (5 i 7) dok se ne prikaže "PROGRAM CAPPUCCINO".
4. Pritisnite dodirnu tipku OK (9) za potvrdu. Prikazuje se "PROGRAM MLIJEKO".
5. Ponovno pritisnite dodirnu tipku OK (9).
6. Pritiskom na dodirne tipke za prelaženje (5 i 7) odaberite željenu količinu mlijeka. Traka napretka prikazuje odabranu količinu mlijeka.
7. Za potvrdu pritisnite dodirnu tipku OK (9) (ili dodirnu tipku Natrag (3) za otkazivanje radnje).
8. Pritisnite dvaput dodirnu tipku Natrag (3) za napuštanje izbornika.

Promjena količine kave

1. Pritisnite dodirnu tipku MENU (2) za otvaranje izbornika.
2. Pritisnite dodirne tipke za prelaženje (5 i 7) dok se ne prikaže "PROGRAM CAPPUCCINO".
3. Pritisnite dodirnu tipku OK (9) za potvrdu.
4. Pritisnite dodirne tipke za prelaženje (5 i 7) dok se ne prikaže "KAVA ZA CAPPUCCINO".
5. Ponovno pritisnite dodirnu tipku OK (9).
6. Pritiskom na dodirne tipke za prelaženje (5 i 7) odaberite željenu količinu kave. Traka napretka prikazuje odabranu količinu kave.
7. Za potvrdu pritisnite dodirnu tipku OK (9) (ili dodirnu tipku Natrag (3) za otkazivanje radnje).
8. Pritisnite dvaput dodirnu tipku Natrag (3) za napuštanje izbornika.

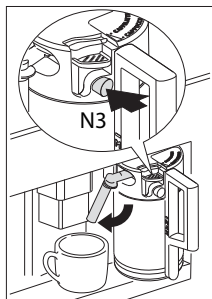

Čišćenje mlaznica

Čistite mlaznice na spremniku mlijeka nakon svakog zagrijavanja mlijeka ili pripravljanja cappuccina. U protivnom bi se mrlje mlijeka mogle stvrdnuti.

1. Stavite spremnik ispod cjevčice dispnzera mlijeka i pritisnite gumb ČIŠĆENJE (N3) na spremniku mlijeka i zadržite je najmanje 5 sekunda. Zaslom prikazuje "ČIŠĆENJE"!



Upozorenje! Opasnost od opeklina zbog vrela pare i vruće vode koja izlazi iz cjevčice dispnzera mlijeka.

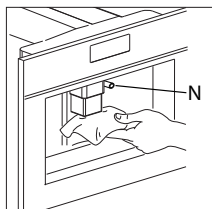

2. Uklonite spremnik za mlijeko i mokrom krpom očistite mlaznicu na aparatu.

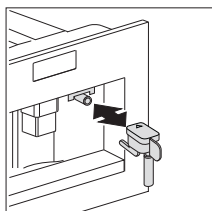

3. Vratite mlaznicu za vruću vodu.



Nakon što dovršite čišćenje, uklonite spremnik za mlijeko i stavite ga u hladnjak jer mlijeko ne bi smjelo biti izvan hladnjaka dulje od 15 minuta. Za informacije o čišćenju spremnika za mlijeko pogledajte "Čišćenje mlaznice i spremnika za mlijeko".

Korištenje opcijama izbornika

Opcije izbornika koriste se za promjenu i spremanje tvorničkih postavki aparata, pokretanje programa i pretraživanje informacija.

To su:

- Jezik (pogledajte "Postavljanje jezika" na stranici 19)
- Vrijeme automatskog isključivanja (pogledajte "Postavljanje vremena isključivanja" na stranici 21)
- Podesi sat
- Pokretanje alarma
- Automatski početak
- Temperatura (pogledajte dio "Postavljanje temperature kave" na stranici 21)
- Tvrdća vode (pogledajte dio "Tvrdća vode" na stranici 20)
- Program kave (pogledajte dio "Promjena količine kave" na stranici 17)
- Program za cappuccino (pogledajte dio "Postavljanje programa za pripremljanje cappuccina" na stranici 15)
- Vruća voda (pogledajte dio "Priprema vruće vode" na stranici 14)
- Uklanjanje kamenca (pogledajte dio "Provođenje programa uklanjanja kamenca" na stranici 21)
- Vratiti na dodijeljeno (pogledajte dio "Vraćanje aparata na tvorničke postavke" na stranici 24)
- Statistika (pogledajte dio "Statistika" na stranici 23)
- Zvučni signal
- Kontrast



Ako nakon promjene postavke ne pritisnete OK, aparat će se automatski vratiti na modus kave nakon 120 sekunda i neće memorirati unesene vrijednosti.

Kako biste se vratili na modus kave, pritisnite dodirnu tipku Natrag (3).

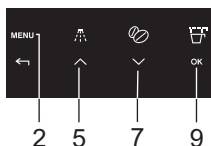

Postavljanje jezika

Možete odabrati nekoliko jezika.

Različite jezike možete odabrati na sljedeći način:

1. Pritisnite dodirnu tipku "IZBORNIK" i pritisnite dodirne tipke za prelaženje (5 i 7) dok se ne pojavi opcija izbornika "IZABERI JEZIK". Potvrdite opcije izbornika dodirnom tipkom OK (9).

2. Na zaslonu se pojavljuje skup jezika. Pritisnite dodirne tipke za prelaženje (5 i 7) dok se ne prikaže željeni jezik. Kad se prikaže željeni jezik, potvrdite ga pomoću dodirne tipke OK (9).

Tvrdoća vode

Poruka "ODSTRANI KAMEN!" prikazuje se nakon što aparat neko vrijeme radi na tvorničkim postavkama, a izračunano je na temelju maksimalne količine kamenca koji se nalazi u korištenoj vodi. Ako je potrebno, programiranjem aparata temeljem stvarne količine kamenca u vodi, ovo se razdoblje može produljiti kako se uklanjanje kamenca ne bi provodilo često. Učinite sljedeće:

1. Uklonite traku "Testiranje ukupne tvrdoće" (na početku priručnika).
Potpuno je uronite u vodu na nekoliko sekunda. Izvadite je i pričekajte 30 sekunda dok ne promijeni boju i ne pojavi se određeni broj crvenih točaka. Primjerice, ako se na traci pojave 3 crvene točke, razinu tvrdoće vode morate postaviti na 3.



Ako više ne raspoložete testiranjem tvrdoće vode, u donjoj tablici možete pronaći potrebne podatke.

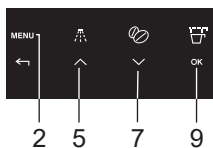

2. Pritisnite dodirnu tipku "IZBORNİK" (2) i pritisnite dodirne tipke za prelaženje (5 i 7) dok se ne pojavi opcija izbornika "TVRDOĆA VODE". Potvrdite opcije izbornika dodirnom tipkom OK (9).
3. Zaslون prikazuje trenutnu postavku. Pritisnite dodirne tipke za prelaženje (5 i 7) dok se ne prikaže utvrđena razina tvrdoće. Potvrdite odabir dodirnom tipkom OK. Aparat je sada programiran kako bi uklanjanje kamenca provodio prema potrebi na temelju stvarne količine kamenca u vodi.



Informacije o tvrdoći vode u vašem području možete dobiti od lokalne vodouprave. Donja tablica prikazuje postavke tvrdoće vode potrebne za aparat.

| Tvrdoća vode u Njemačkoj | Tvrdoća vode u Francuskoj | Tvrdoća vode kod aparata |
|--------------------------|---------------------------|--------------------------|
| 0 - 6 dH | 0 - 11 fH | 1 |
| 7 - 13 dH | 12 - 17 fH | 2 |
| 14 - 20 dH | 18 - 36 fH | 3 |

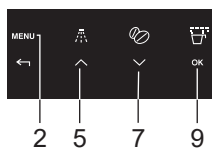

| | | |
|---------|---------|---|
| > 21 dH | > 37 fH | 4 |
|---------|---------|---|

Postavljanje temperature kave

Možete odabrati jednu od tri razina temperature.

Razine temperature kave definirane su prema sljedećem:

- TEMPERATURA NISKA
- TEMPERATURA SREDNJA
- TEMPERATURA VISOKA

Tvorničke postavke su TEMPERATURA VISOKA. Možete je promijeniti na sljedeći način:

1. Pritisnite dodirnu tipku "IZBORNIK" (2) i pritisnite dodirne tipke za prelaženje (5 i 7) dok se ne pojavi opcija izbornika "TEMPERATURA". Potvrdite opcije izbornika dodirnom tipkom OK (9).
2. Zaslom prikazuje trenutnu postavku. Pomoću dodirnih tipki za prelaženje (5 i 7) odaberite drugu temperaturu. Kad se prikaže željena temperatura, potvrdite je pomoću dodirne tipke OK (9).

Postavljanje vremena isključivanja

Aparat je unaprijed postavljen na automatsko isključivanje 30 sekunda nakon prethodnog pripravljanja kave. Za promjenu tog intervala (maks. 120 min) učinite sljedeće:

- AUTOMATSKO VRIJEME ISKLJUČIVANJA 1/2 h
- AUTOMATSKO VRIJEME ISKLJUČIVANJA 1 h
- AUTOMATSKO VRIJEME ISKLJUČIVANJA 2 h

Možete je promijeniti na sljedeći način:

1. Pritisnite dodirnu tipku "IZBORNIK" (2) i pritisnite dodirne tipke za prelaženje (5 i 7) dok se ne pojavi opcija izbornika "VRIJEME AUTOMATSKOG ISKLJUČIVANJA". Potvrdite opcije izbornika dodirnom tipkom OK (9).
2. Pomoću dodirnih tipki za prelaženje (5 i 7) odaberite drugo vrijeme isključivanja. Kad se prikaže željeno vrijeme automatskog isključivanja, potvrdite ga pomoću dodirne tipke OK (9).

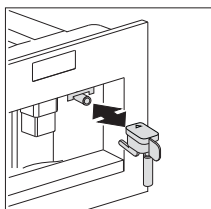

Provođenje programa uklanjanja kamenca

Kad se na zaslonu pojavi "ODSTRANI KAMENAC!", aparat se mora očistiti od kamenca.

1. Stavite mlaznicu za vruću vodu.
2. Pritisnite dodirnu tipku "IZBORNIK" (2) i pritisnite dodirne tipke za prelaženje (5 i 7) dok se ne pojavi opcija izbornika "ČIŠĆENJE KAMENCA". Potvrdite opcije izbornika dodirnom tipkom OK (9).

3. Zaslom prikazuje "MOLIM POTVRDITI". Potvrdite dodirnom tipkom OK (9). Pokreće se program uklanjanja kamenca.
Na gornjoj liniji zaslona naizmjenice se pojavljuje "DODAJ SRED. ZA KAME." i "MOLIM POTVRDITI".
4. Ispraznite spremnik za vodu, ulijte sadržaj boce za uklanjanje kamenca u spremnik poštujući upute navedene na pakiranju sredstva za uklanjanje kamenca, a zatim dodajte vodu. Za naknadne postupke uklanjanja kamenca otopinu za uklanjanje kamenca možete kupiti u ovlaštenim centrima tehničke službe.

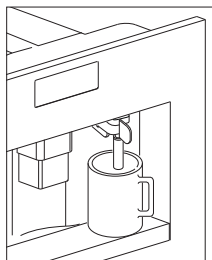

Pazite da sredstvo za skidanje kamenca ne poprska površine osjetljive na kiselinu, kao što su mramor, vapnenac i keramika.

5. Ispod mlaznice za vruću vodu stavite spremnik minimalnog kapaciteta 2 l.
6. Pritisnite dodirnu tipku OK (9). Zaslom prikazuje "UKLANJANJE KAMENCA". Tekućina za uklanjanje kamenca prolazi kroz mlaznicu za vruću vodu.
Program uklanjanja kamenca automatski provodi niz ispiranja i zaustavljanja kako bi se uklonile nakupine kamenca unutar aparata za kavu. Nakon 30 minuta, spremnik za vodu je prazan i pri vrhu zaslona naizmjenice se prikazuju poruke "UKLANJ. KA. ZAVRŠENO" i "MOLIM POTVRDITI".
7. Pritisnite dodirnu tipku OK (9). Na zaslonu se pojavljuje poruka "ISPIRANJE, NAPUNI SPREMNIK" Aparat je sada spreman za postupak ispiranja čistom vodom.
8. Ispraznite spremnik ispod mlaznice za vruću vodu i vratite ga pod mlaznicu.
9. Izvadite spremnik za vodu i napunite ga čistom vodom.
10. Postavite ga na predviđeno mjesto. Zaslom prikazuje: "MOLIM POTVRDITI"
11. Pritisnite dodirnu tipku OK (9). Postupak ispiranja provodi se pomoću čiste vode, a voda za ispiranje prolazi kroz mlaznicu za toplu vodu.
Nakon nekoliko minuta, spremnik za vodu je prazan i zaslom prikazuje "MOLIM POTVRDITI".
12. Pritisnite tipku OK (U redu) (9). Na zaslonu se prikaže „RINSING COMPLETE CONFIRM” (Potvrditi za dovršetak ispiranja).
13. Pritisnite dodirnu tipku OK (9). Zaslom prikazuje "UKLANJ. KA. ZAVRŠENO" i zatim "NAPUNI SPREMNIK!".
14. Izvadite spremnik za vodu, napunite ga čistom vodom i vratite na mjesto.
Aparat je opet spreman za uporabu i vraća se na prethodno odabrani

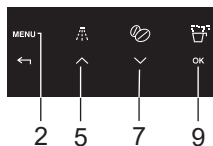



modus kave.

Ako se postupak uklanjanja kamenca prekine prije dovršetka, aparat će nastaviti prikazivati poruku o uklanjanju kamenca i bit će potrebno ponovno pokrenuti program.

Neispravno uklanjanje kamenca ukida jamstvena prava.

Ispiranje

Ako je prošlo 2-3 minute od prethodnog pripravljanja kave, najprije trebate provesti ispiranje kako bi se naprava za vrenje zagrijala. U odgovarajućem izborniku odaberite funkciju ispiranja. Pustite vodu da kaplje u pladanj za sakupljanje tekućine. Tom vodom možete ugrijati i šalice koje koristite za pripravljanje kave. U tom slučaju jednostavno pustite da vruća voda curi u šalicu (zatim je ispraznite).



1. Pritisnite dodirnu tipku ISPIRANJE (4).
2. Aparat provodi ciklus automatskog ispiranja (nešto tople vode curi kroz lijevak i nakuplja se u pladnju za sakupljanje tekućine).

Statistika

Možete potražiti vrijednosti sljedećih informacija:

- ukupan broj kava pripremljenih na aparatu do tog trenutka
- broj provedenih postupaka uklanjanja kamenca
- broj pripremljenih cappuccina
- broj litara vode.

2 šalice kave pripremljene istovremeno broje se kao 2 šalice.

Kako biste pronašli te vrijednosti, učinite sljedeće:

1. Pritisnite dodirnu tipku "IZBORNIK" (2) i pritisnite dodirne tipke za prelaženje (5 i 7) dok se ne pojavi opcija izbornika "STATISTIKA". Potvrdite opcije izbornika dodirnom tipkom OK (9).
2. Broj dosadašnjih pripremljenih šalica prikazuje se na zaslonu, npr. "UKUPNO KAVA 135"
3. Više puta pritisnite dodirnu tipku prelaženja (7) kako biste prikazali broj provedenih postupaka uklanjanja kamenca, npr. "UKUPNO

ČIŠĆENJE KAMENCA5", "UKUPNO VODE" i zatim broj cappuccina, npr. "UKUPNO CAPPUCCINO 135".

Vraćanje aparata na tvorničke postavke

Ova funkcija vraća prethodno promijenjene vrijednosti na tvorničke postavke.

To utječe na sljedeće postavke ili spremljene podatke:

- količina kave, vode i kapučina
- tvrdoća vode
- temperatura kave
- vrijeme isključivanja.
- vrijeme uključivanja
- Kontrast

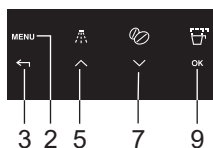

Tvorničke postavke možete vratiti na sljedeći način:

1. Pritisnite dodirnu tipku "IZBORNIK" (2) i pritisnite dodirne tipke za prelaženje (5 i 7) dok se ne pojavi opcija izbornika "VRATI NA DODIJELJENO". Potvrdite opcije izbornika dodirnom tipkom OK (9).
2. Zaslom prikazuje "MOLIM POTVRDITI".
3. Potvrdite opcije izbornika dodirnom tipkom OK (9).

Postavljanje sata

1. Pritisnite dodirnu tipku "IZBORNIK" (2) i pritisnite dodirne tipke za prelaženje (5 i 7) dok se ne pojavi opcija izbornika "PODESI SAT".
2. Pritisnite dodirnu tipku OK (9).
3. Pomoću ikona (B7) i (B8) postavite sat i zatim pritisnite ikonu OK (B9) kako biste potvrdili.
4. Pomoću dodirnih tipki za prelaženje (5 i 7) postavite minute, a potom pritisnite dodirnu tipku OK (9) za potvrdu.
5. Pritisnite dodirnu tipku NATRAG (3) za napuštanje izbornika.

Postavljanje automatskog vremena početka

Ova funkcija programira vrijeme automatskog početka rada aparata.

1. Provjerite je li namješteno vrijeme na aparatu.
2. Pritisnite dodirnu tipku "IZBORNIK" (2) i pritisnite dodirne tipke za prelaženje (5 i 7) dok se ne pojavi opcija izbornika "VRIJEME POČETKA".
3. Pritisnite dodirnu tipku OK (9).
4. Pomoću dodirnih tipki za prelaženje (5 i 7) postavite vrijeme automatskog početka, a potom pritisnite dodirnu tipku OK (9) za potvrdu.

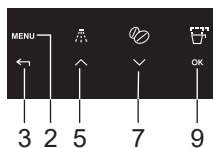

5. Pomoću dodirnih tipki za prelaženje (5 i 7) postavite minute, a potom pritisnite dodirnu tipku OK (9) za potvrdu.

Automatski početak

1. Kako biste aktivirali funkciju automatskog početka, pritisnite dodirne tipke prelaženje (5 i 7) dok se ne prikaže "AUTOMATSKI POČETAK".
2. Pritisnite dodirnu tipku OK (9) za potvrdu. Na zaslonu se pojavljuje simbol sata.
3. Pritisnite dodirnu tipku NATRAG (3) za napuštanje izbornika.
4. Za isključivanje funkcije automatskog početka, pritisnite dodirnu tipku IZBORNIKA (2), a zatim pritisnite dodirne tipke za prelaženje (5 i 7) dok se na aparatu ne prikaže poruka "AUTOMATSKI POČETAK". Pritisnite dodirnu tipku OK (9). Na zaslonu će se pojaviti "POTVRDI". Pritisnite dodirnu tipku NATRAG (3) za isključivanja; simbol sata se uklanja.

Zvučni signal

Uključuje ili isključuje zvučni signal koji aparat oglašava pri svakom pritiskanju ikone ili umetanju/uklanjanju pribora.

NAPOMENA! Zvučni signal se aktivira prema zadanoj postavci.

1. Pritisnite dodirnu tipku "IZBORNIK" (2) i pritisnite dodirne tipke za prelaženje (5 i 7) dok se ne pojavi opcija izbornika "ZVUČNI SIGNAL".
2. Pritisnite dodirnu tipku OK (9). Prikazuje se "ZVUČNI SIGNAL MOLIM POTVRDITI".
3. Pritisnite dodirnu tipku NATRAG (3) kako biste onemogućili ili dodirnu tipku OK (9) kako biste omogućili oglašavanje zvučnog signala.
4. Pritisnite dodirnu tipku NATRAG (3) za napuštanje izbornika.

Prilagođavanje kontrasta

Za povećanje ili smanjenje kontrasta na zaslonu učinite sljedeće:

1. Pritisnite dodirnu tipku "IZBORNIK" (2) i pritisnite dodirne tipke za prelaženje (5 i 7) dok se ne pojavi opcija izbornika "KONTRAST".
2. Pritisnite dodirnu tipku OK (9).
3. Pritisnite dodirne tipke za prelaženje (5 i 7) dok se ne postigne željeni kontrast zaslona. Traka napretka pokazuje razinu odabranog kontrasta.
4. Pritisnite dodirnu tipku OK (9) za potvrdu.
5. Jednom pritisnite dodirnu tipku NATRAG (3) kako biste napustili funkciju ili dvaput kako biste napustili izbornik.

Čišćenje

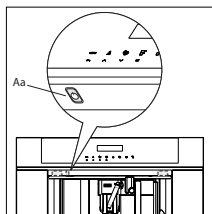

Prije provođenja postupka čišćenja, aparat mora biti isključen na glavnom prekidaču (A) i iskopčavanjem iz utičnice mrežnog napajanja. Nikada ne uranjajte aparat za kavu u vodu.

Čišćenje aparata za kavu

Nemojte koristiti otopine ni abrazivne deterđente za čišćenje aparata za kavu. Dovoljna je mokra krpa. Nikada ne perite dijelove aparata za kavu u perilici za posuđe.

Sljedeći dijelovi aparata moraju se redovito čistiti:

- spremnik za talog (Q)
- pladanj za sakupljanje tekućina (F)
- spremnik za vodu (D)
- lijevci za kavu (H)
- lijevak za mljevenu kavu (U).
- unutrašnjost aparata, dostupno nakon otvaranja servisnih vratašca (G)
- naprava za vrenje (L).

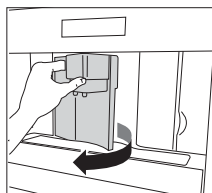

Čišćenje spremnika za talog (Q).

Kad se prikaže "ISPRAZNI SPREMNIK ZA TALOG", mora se isprazniti i očistiti spremnik za talog. Način čišćenja:

- Otvorite servisna vratašca s prednje strane aparata, izvadite pladanj za sakupljanje tekućine i očistite ga.
- Dobro očistite spremnik za talog.

Važno! Prilikom vađenja pladnja za sakupljanje tekućine spremnik za talog mora biti prazan.

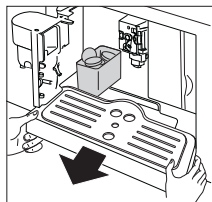

Čišćenje pladnja za sakupljanje tekućine (F)

Važno! Ako pladanj za sakupljanje tekućine nije ispraznjen, voda bi se mogla prelijevati. To može oštetiti aparat. Pladanj za sakupljanje tekućine ima pokazivač razine (crveni) koji pokazuje razinu vode u njemu. Prije nego indikatori proviri iz pladnja za šalice, morate isprazniti i očistiti pladanj za sakupljanje tekućine.

Vađenje pladnja za sakupljanje tekućine (F):

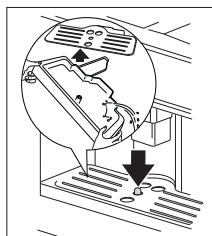

ODRŽAVANJE

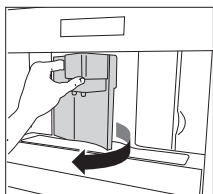

1. Otvorite servisna vratašca.
2. Uklonite pladanj za sakupljanje tekućine i spremnik taloga kave.
3. Očistite pladanj za sakupljanje tekućine i spremnik taloga kave.
4. Zamijenite pladanj za sakupljanje tekućine i spremnik taloga kave.
5. Zatvorite servisna vratašca.

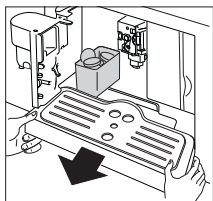

Čišćenje spremnika za vodu (D)

1. Redovito čistite spremnik za vodu (otprilike jednom mjesečno) vlažnom krpicom i s malo blage tekućine za pranje.
2. Uklonite sve tragove tekućine za pranje.

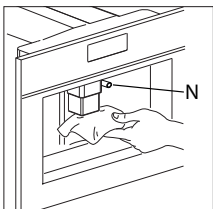

Čišćenje lijevaka

1. Povremeno spužvicom očistite mlaznicu.
2. Redovito provjeravajte jesu li rupe u lijevku za kavu začepljene. Po potrebi, ostatke kave očistite čačkalicom.

Ostaci mlijeka na mlaznici (N) i u spremniku mogu ugroziti pravilan rad aparata.

Svaki put kad upotrijebite aparat za kavu, ostatke mlijeka s mlaznice očistite spužvicom.

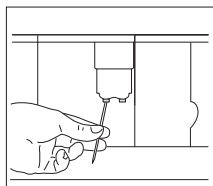

Čišćenje lijevka za mljevenu kavu

- Redovito provjeravajte (otprilike jednom mjesečno) je li blokiran lijevak za mljevenu kavu.

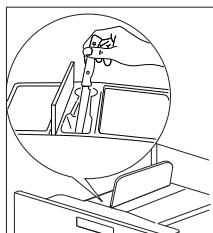

Čišćenje unutrašnjosti aparata za kavu

- Redovito provjeravajte (otprilike jednom tjedno) je li unutrašnjost aparata prljava. Po potrebi, spužvicom očistite ostatke kave.

ODRŽAVANJE

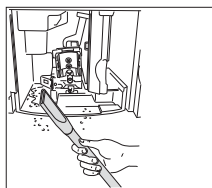

- Uklonite ostatke usisavačem.

Čišćenje naprave za vrenje

Napravu za vrenje treba redovito čistiti kako bi se spriječilo nakupljanje tvrdokornih ostataka kave koji bi mogli uzrokovati kvar aparata.

Naprava za vrenje može se izvaditi samo kada je aparat isključen pritiskanjem gumba za uključivanje/stanje pripravnosti (Aa). U suprotnom može doći do ozbiljnog oštećenja aparata za kavu.

Učinite sljedeće:

1. Isključite napravu pritiskanjem gumba za uključivanje/stanje pripravnosti (Aa) (**nemojte isključivati glavnu sklopku niti iskopčavati aparat**) i pričekajte da se isključi zaslon.
2. Otvorite servisna vratašca.
3. Uklonite pladanj za sakupljanje tekućine i spremnik taloga kave.
4. Pritisnite dva crvena gumba za otpuštanje prema unutra i istovremeno izvucite napravu na vrenje.

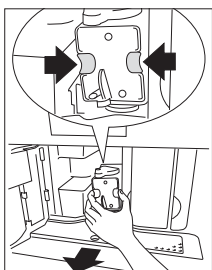

Očistite napravu za vrenje pod vodom iz slavine bez uporabe deterdženta. Nikada nemojte čistiti napravu za vrenje u perilici posuđa.

Nemojte koristiti tekućinu za pranje kako biste očistili napravu za vrenje. Ta bi tekućina mogla ukloniti mazivo nanoseno na unutrašnju stranu klipa.

5. Uronite napravu za vrenje pod vodu na otprilike 5 minuta, a potom je isperite.
6. Nakon čišćenja, zamijenite napravu za vrenje (L) tako da je gurnete do unutarnjeg oslonca (S) i klina (P) pri dnu, a potom utisnite simbol PUSH do kraja tako da se uglavi.

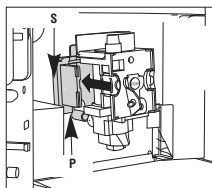

NAPOMENA! Ako se naprava za vrenje otežano umeće, najprije trebate prilagoditi njezinu visinu tako da je jako stisnete s gornje i donje strane.

7. Kada se umetne, pobrinite se da su dva crvena gumba čvrsto uglavljena, inače se servisna vratašca ne mogu zatvoriti.

- Dva crvena gumba pravilno su uglavljena (A).

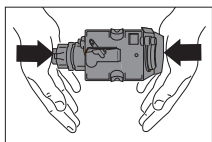

ODRŽAVANJE

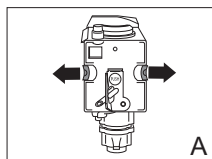

A

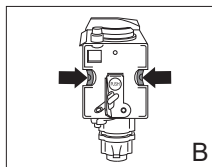

B

- Dva crvena gumba nisu uglavljena (B).
8. Zamijenite pladanj za sakupljanje tekućine i spremnik taloga kave.
 9. Zatvorite servisna vratašca.

Napomene

- Ako naprava za vrenje nije pravilno namještena, neće se moći zatvoriti servisna vratašca.
- Ako se naprava za vrenje otežano umeće, treba je podesiti na odgovarajuću visinu (prije umetanja) jakim stiskanjem s gornje i donje strane.
- Ako se i naprava za vrenje i dalje otežano umeće:
 - Ostavite je izvan aparata, namjestite pladanj za sakupljanje tekućine, zatvorite servisna vratašca, prebacite glavnu sklopku na stražnjoj strani aparata u isključeni i ponovno u uključeni položaj.
 - Pričekajte da sve lampice prestanu svijetliti i potom otvorite vratašca, uklonite pladanj za sakupljanje tekućine i zamijenite napravu za vrenje.
 - Zamijenite pladanj za sakupljanje tekućine sa spremnikom za mljevenu kavu.
 - Zatvorite servisna vratašca.

Čišćenje poklopca spremnika za mlijeko (N)

Cjevčice unutar spremnika za mlijeko čistite kod svakog pripremanja mlijeka. Ako u spremniku ima mlijeka, nemojte ga ostavljati izvan hladnjaka dulje nego je to nužno potrebno. Očistite spremnik pri svakom pripremanju mlijeka na način opisan u odjeljku "Pripravljanje cappuccina".

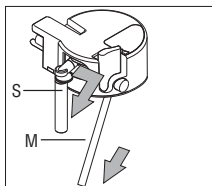
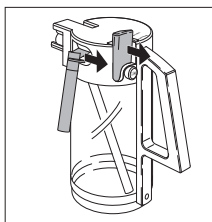

Svi dijelovi mogu se prati u perilici za posuđe tako da se stave u njezinu gornju košaru.

1. Okrenite poklopac spremnika za mlijeko u smjeru kazaljke na satu i potom ga izvadite.
2. Izvadite lijevak mlijeka (S) i ulaznu cjevčicu (M).
3. Uklonite regulator pjenjenja mlijeka (F) tako da ga izvučete prema van.
4. Temeljito operite sve dijelove vrućom vodom i blagom tekućinom za pranje. Pobrinite se da nema ostataka mlijeka unutar rupa (H) i žlijeba (G) na tankom vršku regulatora pjenjenja mlijeka (F).

ODRŽAVANJE

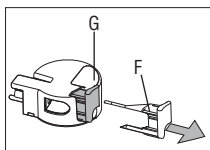

5. Uvjerite se da ostaci mlijeka nisu začepili ulaznu cjevčicu i lijevak.
6. Zamijenite regulator pjenjenja mlijeka, lijevak mlijeka i ulaznu cjevčicu.
7. Zatim zamijenite poklopac spremnika za mlijeko.

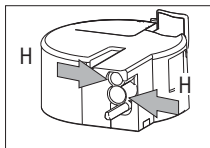

Čišćenje mlaznica

Čistite mlaznice na spremniku mlijeka nakon svakog zagrijavanja mlijeka ili pripravljanja cappuccina. U protivnom bi se mrlje mlijeka mogle stvrdnuti.

- Stavite spremnik ispod cjevčice dispENZERA mlijeka i pritisnite gumb ČIŠĆENJE (N3) na spremniku mlijeka i zadržite je najmanje 5 sekunda. ZaslON prikazuje "ČIŠĆENJE"!

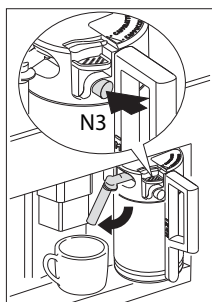

Upozorenje! Opasnost od opekline zbog vrela pare i vruće vode koja izlazi iz cjevčice dispENZERA mlijeka.



PORUKE

| PORUKA | ZNAČENJE | ŠTO UČINITI |
|--|--|--|
| NAPUNI SPREMNIK! | Spremnik za vodu je prazan ili nije pravilno namješten. Spremnik za vodu je prljav ili se unutar njega nakupio kamenac. | Napunite spremnik za vodu i umetnite ga sukladno uputama. Isperite ili uklonite kamenac iz spremnika za vodu. |
| PREFINO SAMLJEVENO PODESI MLINAC + PRITISNI OK | Kava curi presporo. Aparat za kavu ne može pripremiti kavu. | Okrenite regulator postavke razine mljevenja za jedan korak u smjeru kazaljke na satu (pogledajte dio "Postavljanje razine mljevenja"). Stavite spremnik ispod mlaznice vruće vode i pritisnite dodirnu tipku za vruću vodu (13). |
| ISPRAZNI TALOG KAVE | Pun je spremnik taloga kave. | Ispraznite, očistite i zamijenite spremnik taloga kave. |
| STAVI SPREMNIK TALOGA KAVE | Spremnik taloga kave nije zamijenjen nakon čišćenja. | Otvorite servisna vratašca i umetnite spremnik taloga kave. |
| DODAJ MLJEVENU KAVU | Nije stavljena mljevena kava u otvor za punjenje nakon odabira funkcije mljevene kave. | Dodajte mljevenu kavu na način opisan u dijelu "Pripremljanje espresso kave uporabom mljevene kave". |

PORUKE

| PORUKA | ZNAČENJE | ŠTO UČINITI |
|-----------------------------|--|--|
| NAPUNI SPREMNIK ZA ZR. KAVU | Nema zrna kave u spremniku zrna kave. Ako mehanizam za mljevenje počne raditi vrlo bučno, to znači da je kamenčić iz zrna kave blokirao mlin. | Napunite spremnik za zrnatu kavu. Obratite se korisničkoj službi. |
| ODSTRANI KAMENAC! | Pokazuje da se kamenac nakupio i skorio na aparatu za kavu. | Program uklanjanja kamena treba izvršiti što prije (pogledajte dio "Provođenje programa uklanjanja kamena"). |
| ZATVORI VRATA! | Servisna vratašca su otvorena. | Zatvorite servisna vratašca. Ako se servisna vratašca ne mogu zatvoriti, pobrinite se da je pravilno umetnuta naprava za vrenje (pogledajte dio "Čišćenje naprave za vrenje"). |
| STAVI NAPRAVU ZA VRENJE! | Netko je vjerojatno zaboravio vratiti napravu za vrenje u aparat za kavu nakon čišćenja. | Stavite napravu za vrenje (pogledajte dio "Čišćenje naprave za vrenje"). |
| OPĆE UPOZORENJE! | Unutrašnjost aparata veoma je prljava. | Pažljivo očistite unutrašnjost aparata (pogledajte dio "Čišćenje aparata za kavu"). Ako aparat za kavu i dalje pokazuje ovu poruku nakon čišćenja, obratite se korisničkoj službi. |

RJEŠAVANJE PROBLEMA

Tablica s kvarovima

Ako aparat ne radi pravilno, to ne znači da je nužno u kvaru. Ako aparat za kavu ne radi i prikazana je poruka, pogledajte informacije o rješavanju problema u poglavlju 7. Ako nije prikazana poruka, pokušajte najprije pronaći rješenje provjerom točaka navedenih u donjoj tablici ili kontaktirajte sa servisnim odjelom. (Pojedinih potražite u certifikatu jamstva.)

| GREŠKA | UZROK | RJEŠENJE |
|------------------------------|---|--|
| Kava nije vruća. | Šalice nisu prethodno zagrijane. Naprava za vrenje je prehladna. | Prethodno zagrijte šalice tako da ih isperete toplom vodom (pogledajte dio "Savjeti za pripremljanje toplije kave"). Zagrijte napravu za vrenje programom za ispiranje prije pripremljanja kave (pogledajte dio "Ispranje"). |
| Kava nije dovoljno kremasta. | Kava je pregrubo mljevena. Nije prikladna mješavina kave. | Okrenite regulator postavke razine mljevenja za jedan korak u smjeru suprotno kazaljci na satu (pogledajte dio "Postavljanje razine mljevenja"). Upotrijebite mješavinu kave koja je prikladna za potpuno automatske aparate za kavu. |
| Kava curi presporo. | Kava je prefino samljevena. | Okrenite regulator postavke razine mljevenja za jedan korak u smjeru kazaljke na satu (pogledajte dio "Postavljanje razine mljevenja"). |
| Kava curi prebrzo. | Kava je pregrubo mljevena. | Okrenite regulator postavke razine mljevenja za jedan korak u smjeru suprotno kazaljci na satu (pogledajte dio "Postavljanje razine mljevenja"). |

RJEŠAVANJE PROBLEMA

| GREŠKA | UZROK | RJEŠENJE |
|---|---|--|
| Kava izlazi samo iz jednog lijevka na dispenceru kave. | Rupe na lijevcima su začepljene. | Uklonite iglom suhi ostatak kave (pogledajte dio "Čišćenje aparata za kavu"). |
| Aparat ne radi kada je pritisnut gumb za uključivanje/ stanje pripravnosti. | Glavna sklopka na desnoj strani aparata nije uključena ili nije ukopčan utikač za napajanje. | Provjerite je li glavna sklopka u uključenom položaju te je li kabel napajanja pravilno ukopčan u utičnicu. |
| Naprava za vrenje ne može se izvaditi radi čišćenja. | Aparat za kavu je uključen. Naprava za vrenje može se ukloniti samo kada je aparat za kavu isključen. | Isključite aparat i uklonite napravu za vrenje (pogledajte dio "Čišćenje naprave za vrenje"). VAŽNO: Naprava za vrenje može se izvaditi kada je aparat za kavu isključen. Pokušate li izvaditi napravu za vrenje dok je aparat uključen, to bi ga moglo ozbiljno oštetiti. |
| Voda izlazi iz lijevaka umjesto kave. | Stavljeno je previše mljevene kave. | Uklonite napravu za vrenje i pažljivo očistite unutrašnjost aparata (pogledajte dijelove "Čišćenje aparata za kavu" i "Čišćenje naprave za vrenje"). Ponovite postupak koristeći najviše 2 mjerice mljevene kave. |
| Korištena je mljevena kava (umjesto kave u zrnju), stoga aparat neće pripremiti kavu. | Mljevena kava stavljena je dok je aparat bio isključen. | Uklonite napravu za vrenje i pažljivo očistite unutrašnjost aparata (pogledajte dijelove "Čišćenje aparata za kavu" i "Čišćenje naprave za vrenje"). Ponovite postupak dok je aparat uključen. |

RJEŠAVANJE PROBLEMA

| GREŠKA | UZROK | RJEŠENJE |
|--|--|---|
| Kava ne izlazi iz lijevaka dispenzera kave, nego kroz bočna servisna vratašca. | Rupe na dispenzeru kave su začepljene osušenom kavom. Okretni pretinac unutar servisnog otvora je blokiran i ne može se pomicati. | Uklonite iglom suhe ostatke kave (pogledajte dio "Čišćenje aparata za kavu"). Pažljivo očistite okretni pretinac, a posebno područje oko panti kako bi se mogle pomicati. |
| Mlijeko je previše ili premalo pjenušavo. | Pogrešan položaj kliznika na poklopcu spremnika za mlijeko. Ako mlijeko nije dovoljno pjenušavo, spremnik za mlijeko možda nije u pravilnom položaju. | Možete odrediti željenu količinu pjene mlijeka pomoću kliznika na poklopcu: "CAPPUCCINO" (jako pjenušavo mlijeko) ili "CAFFELATTE" (slabo pjenušavo mlijeko). Pravilno namjestite spremnik za mlijeko. |

Na što treba paziti



- Nakon uklanjanja ambalaže, uvjerite se da je proizvod potpun i neoštećen. U slučaju dvojbe, nemojte koristiti napravu i kontaktirajte sa servisnim osobljem.
- Instalaciju treba obaviti kvalificirani tehničar sukladno važećim propisima.
- Dijelovi ambalaže (plastične vrećice, polistiren itd.) ne smiju se ostavljati na mjestima kojima mogu pristupiti djeca jer su opasni.
- Nikada ne instalirajte aparat u prostorijama u kojima je temperatura 0 °C ili niža (aparat može oštetiti zaleđena voda).
- Pobrinite se da mrežni napon odgovara naponu navedenom na nazivnoj pločici. Priključite aparat na pravilno uzemljenu utičnicu minimalne nazivne struje 10 A.
Proizvođač neće biti odgovoran za eventualne neželjene posljedice zbog pogrešnog uzemljenja pojne mreže.
- Pobrinite se da je korištena utičnica uvijek lako dostupna, što omogućava isključivanje aparata iz pojne mreže kada to bude potrebno.
- Nikada mokrim rukama ne dirajte utikač.
- Nikada ne povlačite kabel za napajanje jer biste ga mogli oštetiti.
- Ovaj aparat se može instalirati iznad ugradne pećnice ako je opremljena rashladnim ventilatorom na stražnjoj strani (maksimalna snaga: 3 KW).
- Nemojte koristiti adaptere s višestrukim utikačima ni produžne kabele.
- Kabel za napajanje ovog aparata ne smije zamijeniti korisnik jer to zahtijeva primjenu posebnog alata. Ako je kabel oštećen ili ga treba zamijeniti, kontaktirajte s ovlaštenim servisnim centrom kako biste izbjegli sve opasnosti.
- Trebali biste što prije prilagoditi tvrdoću vode prema uputama.

UPUTE ZA POSTAVLJANJE

Ugradnja

Provjerite minimalne dimenzije potrebne za pravilnu ugradnju aparata. Aparat za kavu treba postaviti na postolje pričvršćeno na zid.

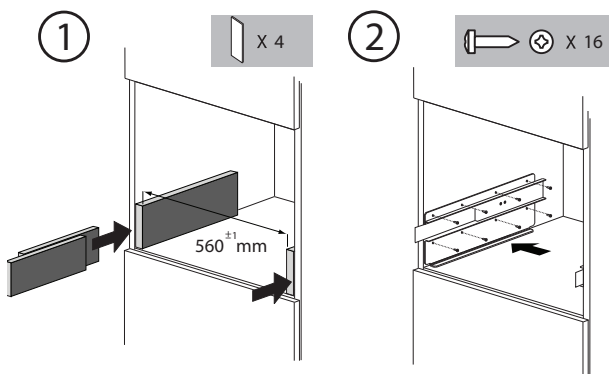
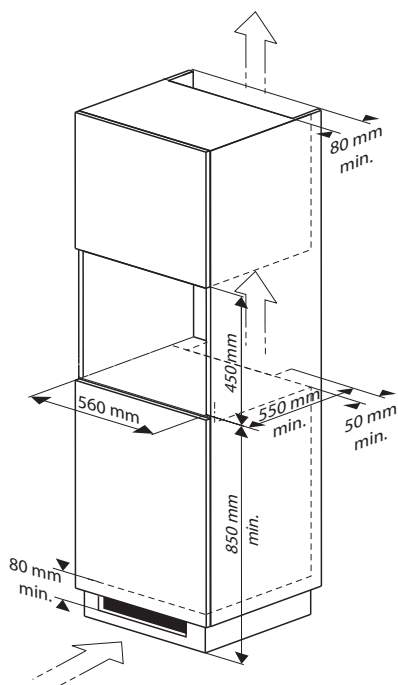

UPUTE ZA POSTAVLJANJE

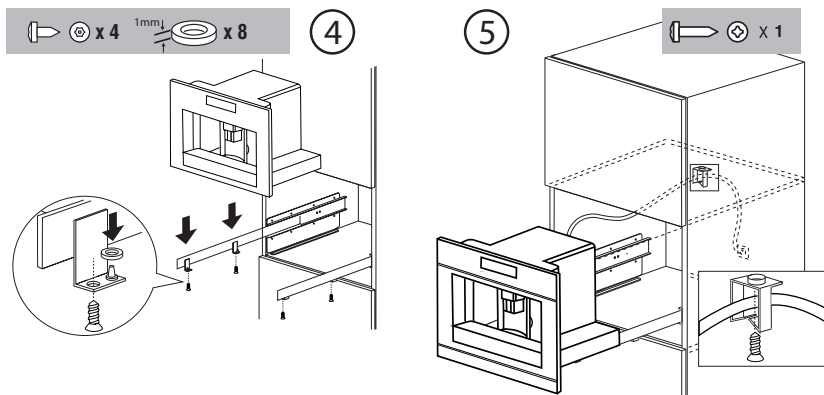

- Namjestite napravo na vodilici tako da su klinovi pravilno utaknuti u kućište, a potom je pričvrstite isporučanim vijcima.
- Treba li prilagoditi visinu aparata, upotrijebite isporučene razmačne pločice.

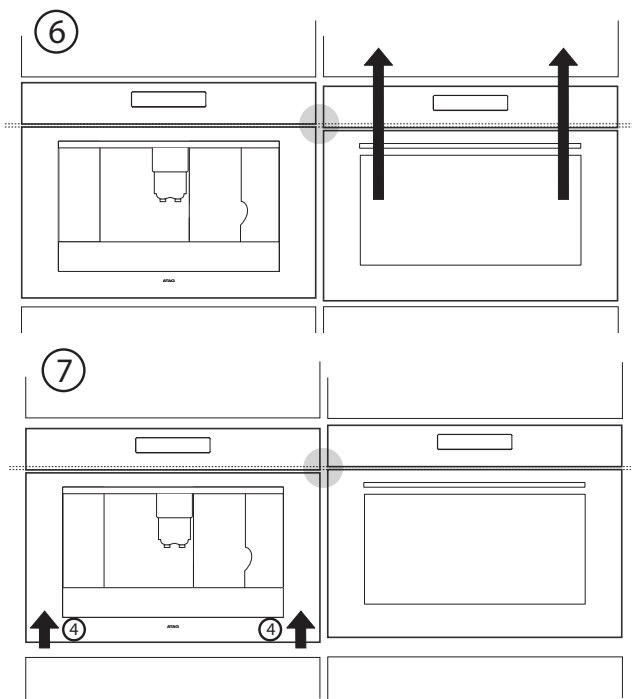

Zbrinjavanje aparata i ambalaže

Ambalaža ovog aparata može se reciklirati i može biti izrađena od:

- kartona
- papira
- polietilenske folije (PE)
- polistirena bez CFC-a (polistirenska tvrda pjena)
- polipropilenske trake (PP).

Zbrinite ove materijale odgovorno u skladu s važećim propisima.



Naprava ima simbol prekrižene kante za smeće, što ukazuje na to da ambalažu treba zbrinuti odvojeno kako bi se izbjegla svaka štetna posljedica po okoliš i zdravlje ljudi. To znači da na kraju vijeka trajanja aparat trebate predati posebnom sabirnom mjestu kojim upravlja lokalna vlast ili dobavljač.

Odvojeno zbrinjavanje omogućava reciklažu materijala korištenih tijekom proizvodnje ovog aparata, što značajno doprinosi očuvanju sirovina i energije.



Izjava o sukladnosti

Izjavljujemo da naši proizvodi udovoljavaju zahtjevima važećih europskih Direktiva, Odluka i Odredbi navedenih na popisu referentnih standarda.

EZ-Odredba 1275/2008 za stanje pripravnosti

Tehnički podaci

Pločica s podacima na bočnoj strani aparata navodi ukupno opterećenje u uključenom stanju, potreban napon i frekvenciju.