

RO Instrucțiuni de utilizare, instalare și conectare

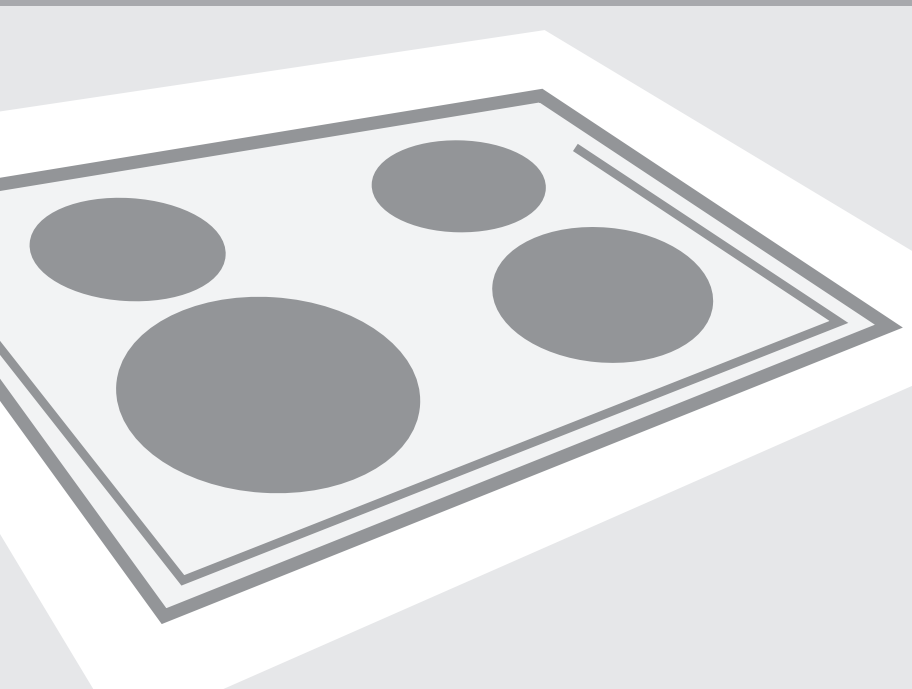

Plită incorporabilă combinată pe gaz

Plită incorporabilă combinată pe gaz

Stimate cumpărător!



Plită incorporabilă combinată pe gaz este destinată uzului casnic.

Produsele noastre sunt împachetate în materiale care nu afectează mediul înconjurător, care pot fi reciclate, depozitate sau distruse fără niciun pericol pentru mediul înconjurător.

Instrucțiuni de utilizare

Instrucțiunile de utilizare au fost pregătite pentru utilizator. Acestea descriu aparatul și modul de funcționare. Aceste instrucțiuni sunt concepute pentru diferitele tipuri de aparate și pot include descrieri ale funcțiilor pe care aparatul dumneavoastră s-ar putea să nu le aibă.

Aceste instrucțiuni sunt valabile doar pentru simbolul țării indicat pe aparat. Dacă pe aparat nu este niciun simbol al vreunei țări, instrucțiunile tehnice trebuie respectate pentru adaptarea aparatului la cerințele și regulamentele de utilizare din țara dumneavoastră.

Instrucțiuni pentru conectarea aparatului

Aparatul trebuie conectat în conformitate cu instrucțiunile atașate, precum și în conformitate cu regulamentele și standardele relevante. Conectarea trebuie realizată de personalul calificat.

Plăcuța cu informații tehnice

Plăcuța cu informații tehnice care indică informațiile de bază de pe aparat este atașată pe partea inferioară a plitei.

Important - Citiți înainte de a folosi aparatul	3
Descrierea aparatului	5
Plitele	7
Utilizarea plitelor electrice	10
Utilizarea arzătoarelor pe gaz.....	11
Curățarea și întreținerea	12
Avertismente speciale și raportare erori	14
Montarea.....	15
Conectarea aparatului la sursa de alimentare cu energie electrică	18
Conectarea plitei la sursa de alimentare cu gaz	20
Tabel ajutoraj	22
Caracteristici tehnice	23

Important - Citiți înainte de a folosi aparatul

Precauții pentru siguranță

- Acest aparat poate fi utilizat de către copiii cu vârstă de peste 8 ani și de către persoane cu capacități fizice, senzoriale sau mentale reduse sau lipsite de experiență și de cunoștințe, dacă acestea au fost supravegheate sau pregătite în vederea utilizării aparatului în condiții de siguranță și dacă înțeleg riscurile asociate. Copiii nu se vor juca cu aparatul. Curățarea și întreținerea nu vor fi realizate de către copii nesupravegheați.
- **AVERTISMENT:** Aparatul și componentele sale accesibile pot deveni fierbinți în timpul utilizării. Trebuie evitată atingerea elementelor de încălzire. Copiii cu vârste mai mici de 8 ani vor fi ținuți la distanță dacă nu pot fi supravegheați în permanență.
- **AVERTISMENT:** Pericol de incendiu: nu depozitați obiecte pe suprafețele de gătit.
- **AVERTISMENT:** Procesul nesupravegheat de gătit pe plită cu grăsime sau cu ulei poate fi periculos și poate provoca apariția unui incendiu. Nu încercați să stingeți incendiul cu apă, ci opriți aparatul și acoperiți flacăra cu un capac sau cu o cârpă umedă.
- Nu folosiți dispozitive de curățat cu aburi sau cu presiune pentru a curăța plita de gătit, pentru că pot genera electroșocuri.
- Aparatul nu este conceput pentru a fi controlat prin temporizatoare externe sau sisteme speciale de control.

Avertismente

- Aparatul poate fi racordat doar de către un expert autorizat de compania de distribuție a gazului sau un centru service autorizat. Trebuie respectate toate prevederile legislației relevante și condițiile tehnice ale distribuitorului de gaz cu privire la racordarea la rețelele de gaz. Capitolul »Instrucțiuni pentru racordare« conține note importante cu privire la racordare.
- Operațiunile de service sau reparațiile neautorizate pot genera risc de explozie, electroșoc sau scurtcircuit și drept urmare, vătămarea corporală și avarierea aparatului. Aceste activități trebuie să fie executate doar de către un expert autorizat.
- Înainte de instalarea și racordarea aparatului, asigurați-vă de compatibilitatea condițiilor și caracteristicilor de racordare locale (tipul și presiunea gazului) cu tipul aparatului.
- Tipul aparatului este specificat pe plăcuța cu caracteristici tehnice.
- Aparatul nu este conectat la un burlan sau o deschidere pentru ventilație. Aparatul trebuie instalat și racordat în conformitate cu reglementările relevante cu privire la racordare. În timpul folosirii, în

camera în care este instalat, aparatul generează căldură, umezeală și chiar posibil combustia creată de produse. Asigurați-vă că bucătăria dumneavoastră este bine ventilată, mai ales în timpul folosirii aparatului. Deschideți toate sursele de ventilație naturală sau instalați un dispozitiv de ventilație mecanică (o hotă electrică).

- Distanța verticală dintre aparat și hotă trebuie să fie de cel puțin 650 mm sau cel puțin distanța specificată în instrucțiunile pentru instalarea hotei de bucătărie.
- Aparatul trebuie folosit doar pentru gătit. Nu îl folosiți pentru nici un alt scop, cum ar fi încălzirea camerei. Nu așezați vase de gătit goale pe zonele de gătit.
- Dacă un alt dispozitiv electric este conectat la o priză aflată în apropierea aparatului, asigurați-vă că respectivul cablu de alimentare nu intră în contact cu zonele de gătit încinse.
- Nu depozitați sub aparat articole sensibile la temperatură, cum ar fi agenți de curățare sau detergenți, spray-uri, etc.
- Acordați atenție instalării corecte a părților componente ale arzătorului.
- Dacă simțiți miros de gaz în cameră închideți imediat supapa principală de admisie a buteliei de gaz sau a rețelei de alimentare cu gaz, stingeți orice foc (inclusiv țigările), aerisiți încăperea, nu aprindeți niciun dispozitiv electric și chemați un expert în gaze naturale.
- De asemenea, închideți supapa principală de admisie dacă nu intenționați să folosiți arzătoarele o perioadă mai lungă de timp (de exemplu, înainte de a pleca în concediu).
- În cazul folosirii îndelungate a plăcilor din fontă, zona plăcii și marginea zonei de gătit se pot decolora. În acest caz, garanția nu acoperă partea de service.



Simbolul de pe produs sau de pe ambalaj indică faptul că produsul nu trebuie aruncat împreună cu gunoiul menajer. Trebuie predat la punctul de colectare corespunzător pentru reciclarea echipamentelor electrice și electronice. Asigurându-vă că ați eliminat în mod corect produsul, ajutați la evitarea potențialelor consecințe negative pentru mediul înconjurător și pentru sănătatea persoanelor, consecințe care ar putea deriva din aruncarea necorespunzătoare a acestui produs. Pentru mai multe informații detaliate despre reciclarea acestui produs, vă rugăm să contactați biroul local, serviciul pentru eliminarea deșeurilor sau magazinul de la care l-ați achiziționat.

Descrierea aparatului

(echipament – în funcție de model)

Partea superioară a aragazului combinat pe gaz și plitele electrice de gătit

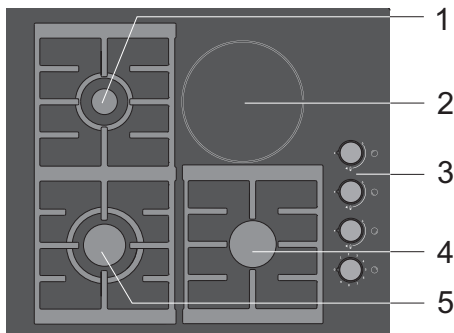

Partea superioară a aragazului combinat cu plite pe gaz

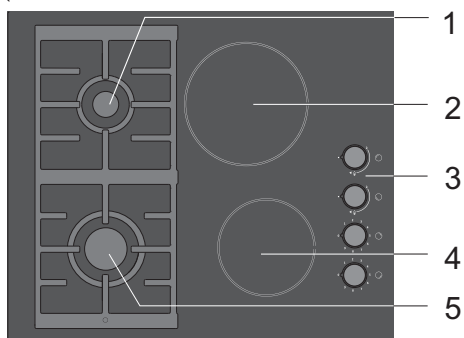

1. Plita de gătit din spate stânga
2. Plita de gătit din spate dreapta
3. Butoanele de comandă
4. Plita de gătit din față dreapta
5. Plita de gătit din față stânga



Butonul de comandă

(în funcție de model)

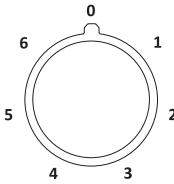
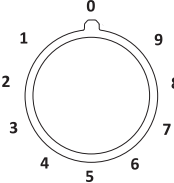
Electric

	1-6	niveluri
	1-9	niveluri

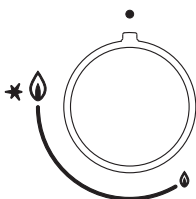
Gaz

	•	supapa de alimentare cu gaz este închisă
		nivel maxim
		nivel minim

A) Plitele electrice

După ce primiți aparatul, vă rugăm să ștergeți întreaga suprafață a plitei, inclusiv zonele de gătit, cu o cârpă umedă.

Înainte de prima utilizare a aparatului

Porniți plitele de gătit pentru 3 până la 5 minute și selectați nivelul maxim; este posibil ca din plită să fie eliberați niște vapori. Astfel, învelișul de protecție de pe plită va atinge rezistența maximă.

Măsurile importante de precauție

- Nu folosiți zonele de gătit fără vase, sau pentru încălzirea camerei!
- Asigurați-vă că plitele și vasele de bucătărie sunt curate și uscate, și că transmiterea căldurii este posibilă între acestea, pentru a preveni deteriorarea suprafeței de încălzire.
- Grăsimea sau uleiul de la prepararea mâncării pot lua foc. Astfel, fiți atenți atunci când folosiți grăsime și ulei la prepararea mâncării (ex. cartofi prăjiți).
- Nu așezați o tigaie umedă sau un capac pe plite, deoarece umezeala este dăunătoare pentru acestea.
- Nu lăsați tigăile încinse să se răcească pe plite, deoarece sub acestea se formează umezeala, care poate duce la coroziune.

Vasele

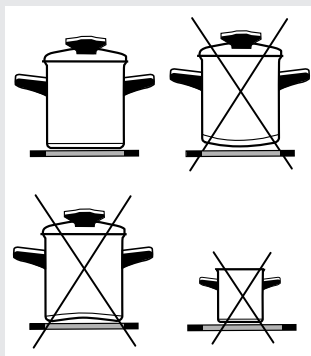

Sfaturi pentru utilizarea vaselor

Folosiți vase de cea mai bună calitate cu fund plat și stabil.

- Căldura se transmite mai bine când fundul vasului și plita au același diametru, iar vasul este amplasat în mijlocul plitei.
- Când folosiți un vas din sticlă rezistentă (Pyrex) sau porțelan, vă rugăm să urmați instrucțiunile producătorului de vase.
- Când folosiți o oală sub presiune, nu o lăsați nesupravegheată până când atinge presiunea dorită. Plita trebuie reglată inițial la nivelul maxim; odată cu creșterea presiunii, folosiți senzorii pentru a descrește nivelul conform instrucțiunilor producătorului de oale sub presiune.
- Asigurați-vă că este întotdeauna suficientă apă, fie într-o oală sub presiune fie în orice tip de vas, deoarece folosirea unei oale goale pe plită poate duce la supraîncălzire care va deteriora atât oala cât și plita.
- Vasele din sticlă rezistentă (Pyrex) cu un fund finisat sunt potrivite pentru utilizarea lor pe plită dacă diametrul lor se încadrează pe plită. Vasele cu diametrul mai mare se pot sparge datorită stresului termic.
- Când folosiți vase speciale sau neconvenționale, urmați instrucțiunile producătorului de vase.

Economisirea energiei

- Diametrul oalei trebuie să corespundă cu diametrul plitei. Dacă oala este prea mică, o parte din căldură se iversează; în plus, dacă folosiți o oală prea mică aceasta poate deteriora plita.
- Dacă este posibil conform procesului de gătit, folosiți un capac.
- Oala trebuie să aibă dimensiunea corespunzătoare pentru cantitatea de alimente preparate. Prepararea unei cantități mici de mâncare într-o oală mare duce la o risipă de energie.
- Mâncarea care are nevoie de un timp lung de preparare trebuie gătită într-o oală sub presiune.
- Se pot prepara diferite legume, cartofi, etc. într-o cantitate mică de apă; cu toate acestea capacul trebuie închis bine. Când apa începe să fiarbă, reduceți nivelul la o setare care menține temperatura peste punctul de fierbere.

B) Plitele pe gaz

- Dacă doriți să prăjiți rapid niște alimente, reglați inițial arzătorul pe gaz la nivelul maxim și reduceți nivelul în timp ce continuați.
- **În cazul anumitor modele, arzătoarele pe gaz sunt prevăzute cu dispozitive de protecție termoelectrică. Dacă flacăra arzătorului este stinsă accidental sau neintenționat (ex. când lichidul dă în foc), alimentarea cu gaz este automat întreruptă, astfel preveniți emiterea gazului în cameră.**
- **În cazul flăcării unui arzător fără protecție termoelectrică, gazul va fi eliberat în cameră!**
- Arzătorul pe gaz trebuie să fie amplasat întotdeauna cu grijă pe coroana arzătorului. Asigurați-vă că orificiile de pe coroana arzătorului nu sunt blocate.

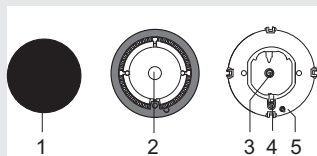

- 1 Plăcuța coroanei arzătorului
- 2 Coroana arzătorului cu suport pentru plăcuța arzătorului
- 3 Element termic (doar pentru arzătoare protejate, disponibil doar la anumite modele)
- 4 Dispozitiv de aprindere
- 5 Ajutaj

Vase

- Vasele alese corect vor duce la o durată optimă de preparare a mâncării și a consumului de gaz. Diametrul oalei este cel mai important parametru.
- Flăcările care ajung peste marginea unei tigăi care este prea mică, pot deteriora vasul; în plus, în acest caz consumul de gaz este mai mare.
- Pentru a se aprinde, gazul are nevoie de aer. Dacă o oală este prea mare, alimentarea cu aer către arzător este insuficientă; ca rezultat, efectul combustiei este mai mic.

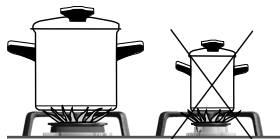

Prelungirea grătarului (doar în cazul anumitor modele)

Folosiți prelungirea când utilizați o oală cu un diametru mai mic. Așezați prelungirea pe grătar deasupra arzătorului auxiliar.

Tip arzător	Diametrul oalei
Mare (3,0kW)	220-260 mm
Normală (1,75kW)	160-200 mm
Auxiliară (1,0kW)	120-180 mm

Măsuri importante de precauție referitoare la plita din sticlă ceramică

- Ochiul atinge puterea de încălzire sau temperatura selectată foarte repede; cu toate acestea, zona care înconjoară ochiurile rămâne relativ rece.
- Plita este rezistentă la schimbările de temperatură.
- Plita este rezistentă și la impact. Oalele se pot amplasa pe plită cu brutalitate fără a deteriora plita.
- Plitele din sticlă ceramică nu trebuie utilizate drept suprafață de lucru. Obiectele ascuțite pot produce zgârieturi.
- Prepararea mâncării în vase subțiri de aluminiu sau plastic pe ochiurile încinse este interzisă. Nu așezați obiecte de plastic sau aluminiu pe plita din sticlă ceramică.
- Nu utilizați niciodată plita din sticlă ceramică dacă aceasta este crăpată sau spartă. Dacă un obiect cade pe plită cu vârful ascuțit în jos, acesta poate produce spargerea panoului din sticlă ceramică/plitei. Consecințele sunt vizibile imediat sau după un timp. Dacă apar crăpături vizibile, deconectați imediat aparatul de la sursa de alimentare cu energie electrică.
- Dacă zahărul se lipește pe plita încinsă din sticlă ceramică, sau un preparat care conține zahăr, ștergeți plita imediat.

Utilizarea plitelor electrice

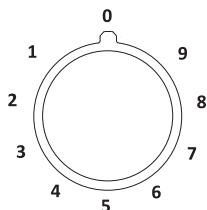
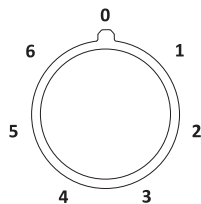

- Aprindeți zona de gătit, utilizând butoanele instalate pe panoul de control.
- Simbolul din dreptul fiecărui buton indică ce zonă de gătit este operată de acesta
- Nivelul de energie al zonei de gătit poate fi setat continuu (1-9) sau în pași (1-6).
- Butoanele de pași pot fi rotite în ambele direcții. Prin rotiri continue, nivelul de energie este ridicat, pe măsură ce rotiți butoanele în sensul acelor de ceasornic, și redus, pe măsură ce le rotiți în sens invers acelor de ceasornic.
- Zona de gătit poate fi închisă timp de 3-5 minute înainte de finalizarea procesului de gătit pentru a profita de căldura reziduală și pentru a economisi energie (tabelul de mai jos prezintă o serie de exemple pentru utilizarea nivelurilor individuale de energie).

S	E	
0	0	Zonă de gătit închisă
1	1-2	Menținerea temperaturii și reîncălzirea unor cantități reduse de alimente
2	3-4	Reîncălzire
3	5-6	Reîncălzire sau preparare îndelungată a unor cantități mai mari
4	7	Gătit consecutiv/prăjire (e.g. omlete etc.)
5	8	Prăjire în baie de ulei
6	9	Încălzire rapidă

Zonele de gătit rapid (disponibile doar pentru anumite modele) sunt diferite de zonele de gătit convenționale, prin energia maximă care permite încălzirea lor mai rapidă.

Aceste zone de gătit sunt indicate printr-un punct roșu în centru; după un interval de timp, din cauza utilizării și a curățării repetate, acest punct poate dispărea.

Utilizarea arzătoarelor pe gaz

Aprinderea și utilizarea arzătoarelor

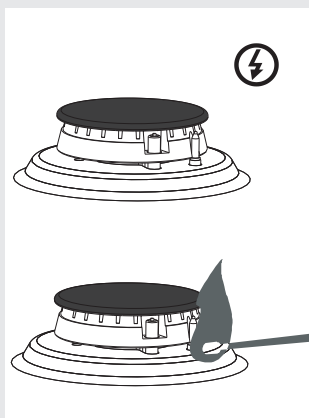
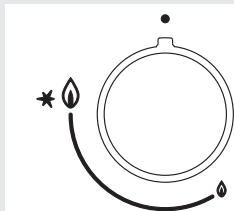

Modele cu două arzătoare pe gaz:

- Utilizați arzătoarele pe gaz folosind butoanele de pe plită. Nivelele sunt indicate pe butoane prin simboluri cu flacără mare sau mică. (vezi secțiunea Descrierea aparatului).
- Rotiți butonul de pe poziția flacără mare pe poziția (☹) do flacără mică și înapoi (☹). Intervalul de operare se află între cele două simboluri cu flacără.
- Arzătoarele pe gaz pot fi aprinse prin folosirea dispozitivului de aprindere electrică încorporat în fiecare arzător cu gaz (disponibil doar la anumite modele).

⚠ Înainte de a roti butonul, acesta trebuie întâi apăsat.

Aprinderea cu o singură mână

- Pentru aprinderea arzătorului pe gaz, apăsați butonul de comandă al arzătorului selectat și rotiți-l până la poziția maximă (flacără). Automat se va genera o scânteie electrică care va aprinde gazul eliberat.
- Dacă aprinderea electrică nu funcționează datorită unei întreruperi de curent sau a defectării dispozitivului de aprindere, gazul se poate aprinde prin utilizarea unui chibrit sau a unei brichete. După aprinderea gazului, țineți butonul de comandă apăsat timp de zece secunde, până când flacăra devine constantă.
- Flacăra poate fi setată între nivelul maxim și cel minim. Nu se recomandă setările între nivelul maxim (☹) și cel minim (●), deoarece flacăra nu este stabilă în acest interval și se poate stinge.

⚠ Dacă arzătorul nu s-a aprins după ce butonul a fost apăsat pentru cincisprezece secunde, închideți arzătorul și așteptați cel puțin un minut. Apoi, repetați procesul de aprindere.

⚠ Dacă flacăra arzătorului se stinge (din orice motiv) închideți arzătorul și așteptați cel puțin un minut înainte de a încerca să-l reaprindeți.

- Pentru a stinge flacăra și închide alimentarea cu gaz a arzătorului, rotiți butonul de comandă în partea dreaptă, în poziția »OFF« (●).

Curățarea și întreținerea

Curățare



Figura 1



Figura 2

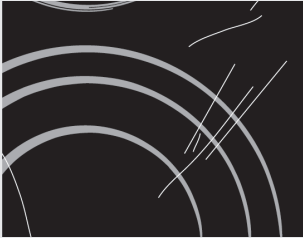

Figura 3

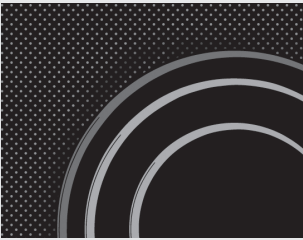

Figura 4



După fiecare folosire a **ochiurilor de gătit din sticlă-ceramică**, așteptați să se **răcească** și curățați; în caz contrar, chiar și cel mai mic rest de mâncare se va arde pe suprafața fierbinte data viitoare când veți folosi aparatul.

Pentru curățarea și întreținerea periodică a suprafeței din sticlă-ceramică, folosiți agenți speciali de condiționare care formează un strat de protecție pe suprafață, protejând-o de mizerie. Înainte de fiecare folosire, ștergeți praful sau alte particule de pe suprafața mașinii de gătit și fundul tigăii deoarece acestea ar putea zgâria suprafața (Figura 1).

Atenție: tijele din fier, bureții abrazivi și detergenții abrazivi pot zgâria suprafața ochiurilor. Suprafața din sticlă și ceramică poate fi de asemenea deteriorată prin sprayuri agresive și necorespunzătoare sau agenți de curățare lichizi neagitați (neamestecați) suficient (Figura 1 și Figura 2).

Marcajul se poate șterge dacă sunt folosite produse de curățare abrazive (sau nepotrivite acestui tip de material) sau dacă sunt folosite vase de gătit cu fundul deteriorat.

Petele ușoare se pot îndepărta cu un material moale umezit; apoi, ștergeți suprafața până se usucă (Figura 3).

Petele de apă se pot îndepărta folosind o soluție ușoară de oțet; cu toate acestea, nu folosiți această soluție pentru a curăța cadrul (doar cu anumite modele, deoarece își poate pierde luciul. Nu folosiți sprayuri agresive sau agenți de decalcifiere (Figura 3).

Petele mai grele se pot îndepărta folosind agenți și ustensile speciale pentru ochiurile din sticlă-ceramică. Când folosiți aceste produse, urmați instrucțiunile furnizate de producătorii respectivi.

Asigurați-vă că sunt complet îndepărtate toate resturile agenților de curățare, deoarece pot deteriora ochiurile din sticlă-ceramică atunci când se încălzesc zonele de gătit (Figura 3). Îndepărtați rezidurile folosind o racletă. (figura 4)

Folosiți cu atenție racleta pentru a preveni accidentările.



Utilizați racleta numai atunci când murdăria nu poate fi îndepărtată cu o cârpă umedă sau cu ajutorul substanțelor speciale de curățare a suprafețelor de sticlă ceramică.

Țineți racleta la unghiul corect (45 ° la 60 °). Apăsăți ușor racleta peste sticlă și glisați spre semnalizare pentru a elimina murdăria. Asigurați-vă că mânerul de plastic al racletei (la unele modele) nu intră în contact cu zona de gătit.



Nu apăsați racleta pe sticlă perpendicular cu vârful sau cu lama pentru a nu zgâria suprafața plitei.



Figura 5

Zahărul și alimentele încărcate cu zahăr pot deteriora permanent suprafața de sticlă- ceramică (Figura 5); astfel, trebuie să fie îndepărtate de pe suprafața din sticlă-ceramică cât de repede se poate, deși zona de gătit poate să fie încă fierbinte (Figura 4). **Orice schimbare a culorii suprafeței din sticlă-ceramică** nu afectează operarea sa sau stabilitatea suprafeței. Aceste decolorări sunt în principal rezultatul resturilor de mâncare arse sau folosirii unor instrumente de gătit fabricate din materiale ca aluminiu sau cupru; aceste pete sunt dificil de îndepărtat.

Atenție: Toate deteriorările descrise mai sus se referă în mare parte la estetică, i.e. felul în care arată aparatul și nu afectează funcționalitatea acestuia direct. Aceste erori nu sunt acoperite de garanție.

Plitele pe gaz

- Pentru curățarea grătarului, a suprafeței plitei de gătit și a părților arzătorului, folosiți apă caldă și detergent de vase. Curățați elementul termic și dispozitivul de aprindere cu o perie moale. Aceste părți trebuie păstrate foarte curate, deoarece numai atunci funcționează corect. Curățați coroana și plăcuța arzătorului. Toate orificiile coroanei trebuie să fie curate și neblocate. După curățare, uscați toate părțile și așezați-le sau reasamblați-le corect. **Părțile amplasate strâmb vor face aprinderea arzătoarelor mai dificilă.**

Atenție: Plăcuțele arzătorului sunt îmbrăcate în email negru. Datorită temperaturilor ridicate, decolorarea acestora nu poate fi evitată; cu toate acestea nu va afecta funcționarea arzătoarelor.

Avertismente speciale și raportare erori

În timpul perioadei de garanție, reparațiile vor fi efectuate doar de un service autorizat de producător.

Înainte de efectuarea reparațiilor, asigurați-vă că aparatul este deconectat de la alimentarea cu energie electrică fie prin scoaterea siguranței, fie prin deconectarea ștecherului de la priza de perete.

Încercările sau reparațiile neautorizate ale mașinii de gătit (plitei) pot produce șocuri electrice sau scurt circuite; prin urmare, nu încercați să efectuați reparații. Aceste reparații trebuie efectuate de un expert sau de un service autorizat.

În cazul defecțiunilor sau problemelor minore de funcționare a aparatului, verificați următoarele instrucțiuni pentru a încerca să eliminați cauzele.

Important

Visita unui tehnician în timpul perioadei de garanție va fi taxată dacă aparatul nu funcționează ca urmare utilizării necorespunzătoare a acestuia. Păstrați aceste instrucțiuni într-un loc unde sunt întotdeauna accesibile; dacă predați aparatul altei persoane, instrucțiunile trebuie de asemenea predate.

În continuare sunt prezentate câteva sfaturi cu privire la rectificarea unor probleme comune.

Ce s-a întâmplat...?	Cauza posibilă	Ce să faceți?
Arzătoarele nu iau foc Flacăra este inegală/instabilă	Flacăra este inegală datorită setării incorecte a nivelului.	Conducta de gaz trebuie verificată de către un expert!
Flacăra arzătoarelor se schimbă brusc	Părțile plitei sunt asamblate incorect.	Asamblați arzătorul corect.
Aprinderea arzătorului durează mai mult	Părțile plitei sunt asamblate incorect.	Asamblați arzătorul corect.
Flacăra se stinge la scurt timp de la aprindere	Butonul a fost apăsat prea puțin timp sau prea încet.	Țineți butonul apăsat pentru o perioadă mai lungă de timp. Înainte de eliberarea lui, apăsați-l mai tare.
S-a decolorat grătarul în zona arzătorului?	Acesta este un fenomen comun cauzat de temperaturile ridicate.	Curățați grătarul cu un detergent pentru metale.
Alimentarea cu energie electrică se întrerupe în general?	Siguranța poate fi arsă.	Verificați siguranța din suport și înlocuiți-o dacă este arsă.
Mai funcționează aprinderea electrică a arzătoarelor?	Între dispozitivul de aprindere și arzător sunt reziduuri de mâncare sau detergent.	Deschideți și curățați cu grijă orificiul dintre dispozitivul de aprindere și arzător.
Dacă plăcuța arzătorului arată neplăcut...	Murdărie.	Curățați plăcuțele arzătorului cu detergent pentru metale.

Dacă problema persistă în ciuda respectării instrucțiunilor de mai sus, contactați un tehnician autorizat. Eliminarea erorilor rezultate din conectarea sau utilizarea necorespunzătoare a aparatului nu este acoperită de garanție. În aceste cazuri, costurile reparației sunt suportate de utilizator.

Montarea

Măsuri importante de precauție

- Montarea aparatului într-un blat de bucătărie și conectarea acestuia la sursa de alimentare cu energie electrică pot fi efectuate doar de un tehnician calificat.
- Furnirul sau alte materiale de finisare a mobilei de bucătărie în care se va incorpora plita trebuie tratată cu lipici rezistent la căldură (100°C); în caz contrar, finisajul blatului se poate decolora sau deforma.
- Plita este dimensionată astfel încât să poată fi încorporată în blat deasupra unei piese de mobilier cu o lățime de 600 mm sau mai mare.
- După instalare, cele două elemente de fixare din față trebuie să fie accesibile de dedesubt.
- Piesa de mobilier de bucătărie de dedesubtul plitei nu trebuie să fie prevăzută cu sertar. Dacă piesa de mobilier de bucătărie are un perete despărțitor orizontal, acesta nu trebuie montat la mai puțin de 10 centimetri de suprafața inferioară a blatului. Spațiul dintre peretele despărțitor și plită trebuie să fie gol; nu trebuie amplasate obiecte în acest spațiu.
- Piese de mobilier agățate sau montate pe perete trebuie montate sus astfel încât să nu intervină în procesul de funcționare.
- Distanța dintre plită și hotă nu trebuie să fie mai mică decât distanța indicată în instrucțiunile de montare a hotei. Distanța minimă este 650 mm.
- Distanța dintre marginea aparatului și piesa de mobilier de bucătărie adiacentă nu trebuie să fie mai mică de 100 mm.
- Este permisă folosirea plăcilor sau bordurilor decorative din lemn masiv pe blaturile din spatele plitei, dacă distanța minimă este aceeași cu cea indicată în schițele de montare.
- Distanța minimă dintre plita incorporabilă și peretele din spate este indicată în schițele de montare.
- Plite pot fi montate în blaturile care au o grosime de 30 până la 50 mm.

Instalarea garniturii de etanșare din spumă

Înainte de încadrarea aparatului în blatul de bucătărie, garnitura de etanșare din spumă furnizată trebuie atașată părții inferioare a plitei cu sticlă ceramică (sticlă) (vezi figura de mai sus). **Nu instalați aparatul fără garnitura de etanșare din spumă!**

Garnitura de etanșare trebuie să fie atașată aparatului în felul următor:

- Scoateți stratul protector al garniturii de etanșare.
- Apoi, atașați garnitura de etanșare pe partea inferioară a sticlei, la aproximativ 2-3 milimetri de margine (așa cum este indicat în figură). Garnitura de etanșare trebuie să fie atașată de-a lungul întregii lungimi a marginii sticlei și nu trebuie să se suprapună la colțuri.
- Atunci când instalați garnitura de etanșare, asigurați-vă că sticla nu intră în contact cu niciun obiect ascuțit.

OBSERVAȚIE!

La anumite aparate, garnitura de etanșare este deja instalată!

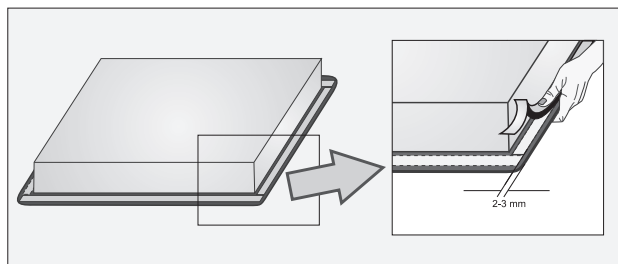

Dimensiunile blatului de bucătărie

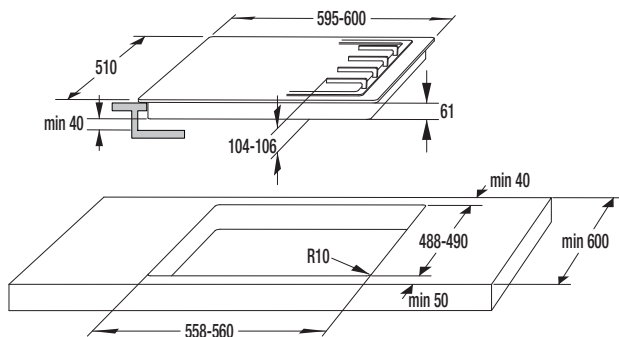

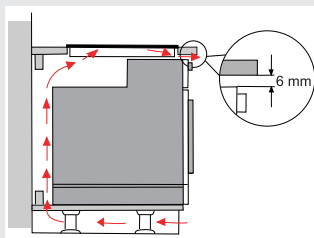

- Sub această plită se pot instala doar cuptoarele de tip EVP4..., EVP3..., EVP2..., care sunt prevăzute cu un ventilator de răcire.
- Înainte de instalarea cuptorului, peretele din spate al piesei de mobilier de bucătărie trebuie înlăturat în zona tăiată pentru montarea plitei. În plus, în partea din față trebuie lăsat un spațiu de cel puțin 6 mm.

Procedura de montare

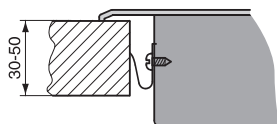
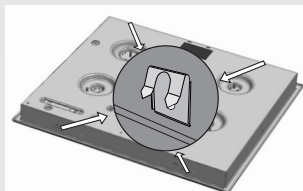

- Blatul trebuie montat în întregime pe orizontală.
- Suprafețele tăiate trebuie protejate corespunzător.
- Atașați elementele de fixare (4) cu șuruburile furnizate (4) pe peretele din față și din spate al plitei și pe blat.
- Conectați plita la sursa de alimentare cu energie electrică și la cea cu gaz (vezi instrucțiunile de conectare a plitei la rețeaua de energie electrică și la sursa de alimentare cu gaz).
- Pentru înșurubarea în jos a clemei de fixare nu este permisă utilizarea șuruburilor mai mari de 6,5 mm.
- Atașați sigiliul adeziv furnizat de marginea inferioară a plitei.
- Introduceți plita în suprafața tăiată și apăsați bine de sus înspre blat.

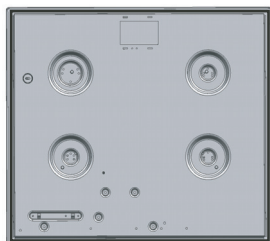

Conectarea aparatului la sursa de alimentare cu energie electrică

Măsuri importante de precauție

- Aparatul poate fi conectat doar de către un tehnician calificat.
- Protecția sistemului electric trebuie să corespundă cu toate reglementările relevante.
- Clemele de conectare pot fi accesate când capacul clemelor de conectare este deschis/înlăturat.
- Înainte de conectarea aparatului, asigurați-vă că voltajul indicat pe plăcuța cu informații tehnice este compatibil cu voltajul circuitului dumneavoastră.
- Plăcuța cu informații tehnice de bază este atașată pe partea inferioară a plitei.
- Circuitul electric trebuie să includă de asemenea un întrerupător omnipolar care va separa aparatul de sursa de alimentare cu energie electrică, dacă este necesar, la o distanță de cel puțin 3 mm între contacte. Dispozitivele corespunzătoare includ siguranțele, întrerupătoarele de protecție, etc.
- Conectarea trebuie aleasă conform posibilităților de instalare cu privire la curent și siguranțe.
- Dacă fiind protecția împotriva riscului de incendii, aparatele de acest tip pot fi montate într-un blat lângă o piesă de mobilier de bucătărie mai înaltă decât aparatul (când este instalat); cu toate acestea, în acest caz, o piesă de mobilier de bucătărie trebuie montată pe cealaltă parte, lângă aparat.
- Părțile izolate sau conductoare de curent trebuie protejate împotriva contactului direct.

ATENȚIE!

- Înainte de orice intervenție, deconectați aparatul de la sursa de alimentare cu energie electrică. Conectați aparatul în conformitate cu diagrama conexiunilor electrice; asigurați-vă că se respectă voltajul relevant al rețelei! Cablul de împământare (PE) trebuie conectat la clema indicată prin simbolul împământare.
- Cablul sursei de alimentare cu energie electrică trebuie alimentat prin clema de fixare care îl protejează împotriva tragerii accidentale a acestuia.
- După conectarea aparatului, aprindeți toate plitele / arzătoarele pentru aproximativ trei minute pentru a vă asigura că acestea funcționează corespunzător.

Diagrama de conectare

- Conectarea incorectă poate distruge părțile aparatului, anulând astfel garanția.
- Înainte de conectarea aparatului, asigurați-vă că voltajul indicat pe plăcuța cu informații tehnice este compatibil cu voltajul rețelei dumneavoastră. Voltajul de conectare (230 V prin N) trebuie verificat de un tehnician calificat care utilizează dispozitive cărespunzătoare de măsurare!
- Cablul de conectare de pe spatele aparatului trebuie tras astfel încât să nu atingă peretele din spate al aparatului, deoarece această parte devine foarte încinsă în timpul funcționării.

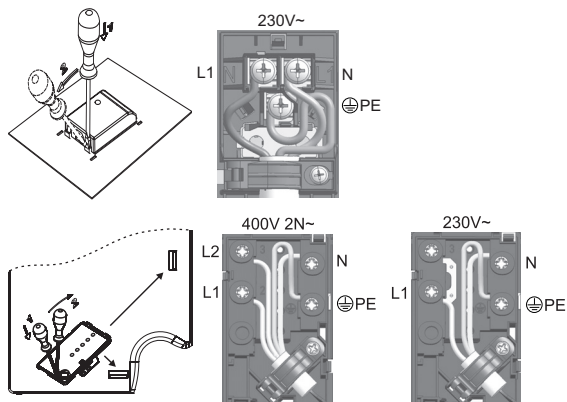

OBSERVAȚIE:

Punțile de conectare sunt instalate deja în locurile respective pe clemă. Șuruburile terminalelor de conectare sunt deschise, ceea ce înseamnă că nu trebuie desfăcute sau deșurubate. Când strângeți șuruburile, veți auzi un »click«, ceea ce înseamnă că șuruburile trebuie strânse/înșurubate complet.

Următoarele pot fi utilizate pentru conectare:

- Cablurile de cauciuc de tip H05 RR-F 4x1.5 cu fir de protecție verde-galben,
- Cablurile de izolare de tip H05 VV-F 4x1,5 din PCV cu fir de protecție galben-verde, sau alte cabluri echivalente sau mai bune.

Conectarea plitei la sursa de alimentare cu gaz

Măsuri importante de precauție

- Aparatul trebuie conectat în conformitate cu reglementările relevante, și poate fi folosit doar în camere bine ventilate/aerisite. Înainte de conectarea sau utilizarea aparatului, citiți manualul de instrucțiuni.
- Înainte de instalare sau conectare, asigurați-vă că rețeaua locală de alimentare cu gaz natural și conectarea (tipul gazului și presiunea) sunt compatibile cu versiunea aparatului.
- Versiunea acestui aparat este indicată pe plăcuța cu informații tehnice.
- Acest aparat nu este corespunzător pentru conectarea la sistemul de scoatere de aburi (ex. șemineu). Acest aparat trebuie instalat și conectat în conformitate cu reglementările relevante de montare. Asigurați ventilația /aerarea.

Conectarea

- Când conectați aparatul la sursa de alimentare cu gaz, urmați instrucțiunile distribuitorului local de gaze.
- În partea inferioară, plita este fixată cu o priză de conectare la gaz cu un filet EN ISO 10226-1 / -2 sau EN ISO 228-1 (în funcție de reglementările conexiunilor specifice din fiecare țară.).
- Odată cu aparatul se furnizează și un adaptor pentru gazul lichid și o garnitură nemetalică.
- În timpul conectării cotul R1/2 trebuie ținut ferm pentru a preveni rotirea acestuia.
- Pentru sigilarea racordurilor, folosiți o garnitură nemetalică aprobată și materiale de etanșare aprobate.
- Garniturile trebuie folosite o singură dată. Grosimea garniturilor nemetalice plate nu trebuie deformată mai mult de 25%.
- Pentru conectarea aparatului la sursa de alimentare cu gaz, folosiți un furtun flexibil certificat și testat.
- Furtunul flexibil de conectare trebuie să poată fi mișcat. Nu trebuie să intre în contact cu piesele mobile de mobilier de bucătărie (ex. sertar) sau cu partea inferioară a plitei de gătit.
- Dacă în piesa de mobilier se încorporează un cuptor electric sub plită, acesta trebuie prevăzut cu un ventilator de răcire iar conexiunea trebuie realizată cu ajutorul unei țevi din metal (ex. țevă flexibilă din oțel inoxidabil).



După conectarea plitei pe gaz, verificați racordurile împotriva scurgerilor de gaz.

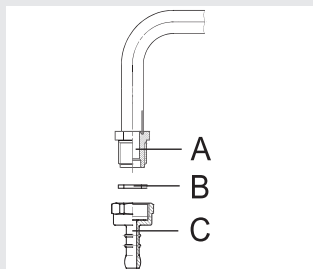

Priza de conectare la alimentarea cu gaz

- A** Priză de conectare EN ISO 10226-1 / -2 sau EN ISO 228-1 (În funcție de reglementările conexiunilor specifice din fiecare țară.).
- B** Garnitură nemetalică cu grosimea de 2 mm
- C** Adaptor țevă pentru gaz lichid (În funcție de reglementările conexiunilor specifice din fiecare țară.)

După conectare, verificați dacă arzătoarele funcționează corespunzător.

Flăcările trebuie să fie vizibile, și trebuie să aibă culoarea albastră și verde în centru. Dacă flacăra este instabilă, creșteți nivelul minim. Explicați modul de funcționare al arzătoarelor utilizatorului și citiți împreună instrucțiunile de utilizare.

Adaptarea la alt tip de gaz

- Procedura sau adaptarea aragazului la alt tip de gaz nu necesită scoaterea aparatului din blat.
- Înainte de adaptare, deconectați aparatul de la sursa de alimentare cu energie electrică și închideți supapa de alimentare cu gaz.
- Înlocuiți ajutajele existente pentru încărcătură termică nominală cu ajutaje corespunzătoare noului tip de gaz (vezi tabelul de mai jos).
- Când adaptați aparatul la gazul lichid, strângeți șurubul de reglare pentru încărcătură termică minimă cât de mult puteți, pentru a atinge încărcătura termică minimă.
- Când adaptați aparatul la gazul natural, desfăceți șurubul de reglare a încărcăturii minime termice pentru a atinge încărcătura termică minimă, nu îl rotiți mai mult de 1,5 rotiri.

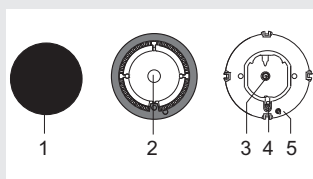

Arzătorul aragazului

- 1 Plăcuța coroanei arzătorului
- 2 Coroana arzătorului cu suport pentru plăcuță
- 3 Element termic (doar pentru arzătoarele protejate, disponibil la anumite modele)
- 4 Dispozitiv de aprindere
- 5 Ajutaj

Elemente de reglare

Pentru a avea acces la elementele de reglare, respectați următoarele instrucțiuni:

- Scoateți grătarul și plăcuțele arzătorului cu coroanele respective.
- În cazul arzătoarelor duble, elementele de reglare sunt accesibile în spatele plăcuței de protecție a ajutorului principal.
- Scoateți butoanele de comandă, inclusiv garniturile.



Supapa de gaz

Supapa de reglare a încălzirii termice minime.

Tabel ajutoraj

Vrsta, pritisk plina		Arzător auxiliar		Arzător normal		Arzător mare	
		max	min	max	min	max	min
Gaz natural H $W_o=45,7+54,7 \text{ MJ/m}^3$, Gaz natural E, Gaz natural E+ $W_o=40,9+54,7 \text{ MJ/m}^3$ G20, $p=20\text{mbar}$	Încălzirea nom. termică (kW)	1	0,36	1,75	0,46	3	0,76
	Consum (l/h)	95,21	34,4	166,62	4308	285,64	72,4
	Tip ajutoraj (1/100mm)	72	*	97	*	115	*
	Cod ajutoraj	690771		690772		690773	
Gaz lichid 3+, 3B/P $W_o=72,9+87,3\text{MJ/m}^3$ G30 $p=30 \text{ mbar}$	Încălzirea nom. termică (kW)	1	0,36	1,75	0,46	3	0,76
	Consum (l/h)	72,71	26,2	127,24	33,4	218,12	55,3
	Tip ajutoraj (1/100mm)	50	29/24	65	33/26	85	43/33
	Cod ajutoraj	690780		690781		690782	

- Supapele de reglare incorporate din fabrică sunt prevăzute pentru gazul lichid; cu toate acestea, supapele sunt reglate pentru funcționarea cu tipul de gaz pentru care aparatul a fost setat din fabrică.
- Când adaptați aparatul la alt tip de gaz, șurubul de reglare (supapa) trebuie strâns sau desfăcut pentru a corespunde debitului necesar de gaz (cu toate acestea, șurubul de reglare nu trebuie desfăcut mai mult de 1,5 rotiri din poziția în care este complet strâns).

Nivelul arzătorului este indicat prin respectarea valorii calorice superioare H_s .

Atenție: aceste lucrări trebuie efectuate doar de un tehnician calificat, autorizat de compania de distribuție a gazului sau de service-ul autorizat!

Caracteristici tehnice

Plăcuța cu informații tehnice

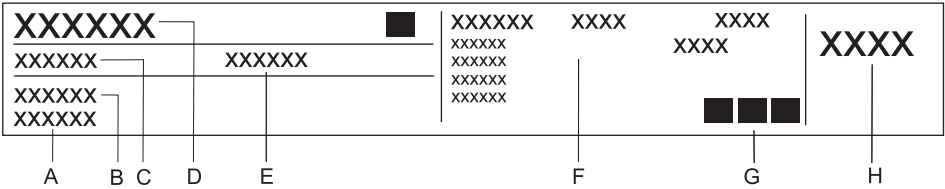

- A** Serie
- B** Model
- C** Tip
- D** Marcă
- E** Cod
- F** Informații tehnice
- G** Indicații/simboluri de conformitate
- H** Setări din fabrică pentru tipul de gaz

NE REZERVĂM DREPTUL DE A FACE ORICE MODIFICARE CARE NU AFECTEAZĂ FUNCȚIONALITATEA APARATULUI.

Instrucțiunile pentru folosirea aparatului pot fi găsite și pe pagina noastră de internet www.gorenje.com / < <http://www.gorenje.com>

PVK,KVK62S



ro (02-19)