

GR

ΟΔΗΓΙΕΣ ΓΙΑ ΤΗ ΧΡΗΣΗ, ΤΗΝ ΕΓΚΑΤΑΣΤΑΣΗ ΚΑΙ ΤΗ ΣΥΝΔΕΣΗ

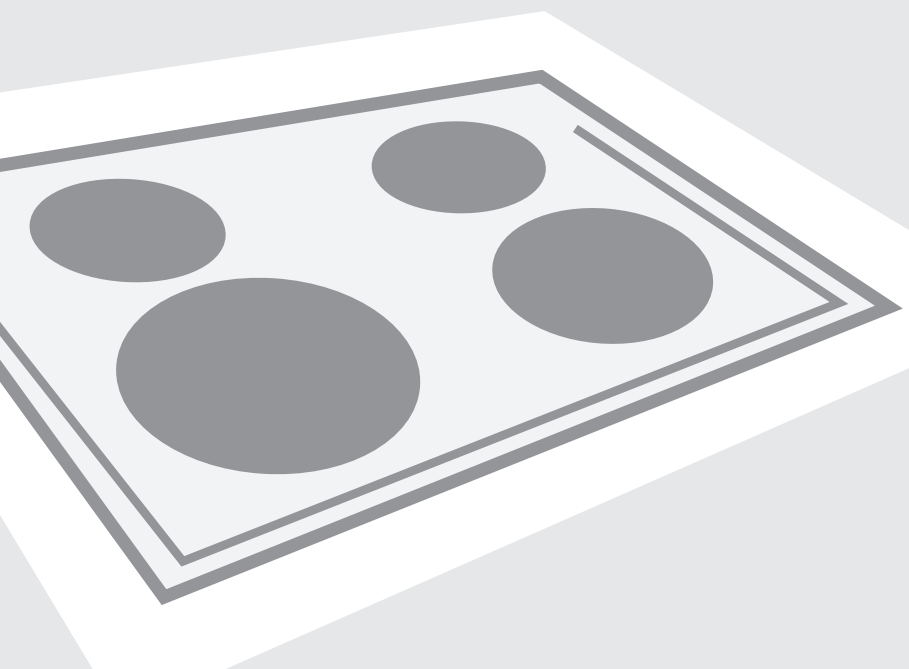

ΥΑΛΟΚΕΡΑΜΙΚΗ ΕΠΑΓΩΓΙΚΗ ΕΝΤΟΙΧΙΖΟΜΕΝΗ ΕΣΤΙΑ

Αγαπητέ πελάτη!

Η εντοιχιζόμενη κεραμική επαγωγική επιφάνεια μαγειρέματος προορίζεται αποκλειστικά για οικιακή χρήση. Η συσκευασία αποτελείται από φιλικά προς το περιβάλλον υλικά που μπορούν να ανακυκλωθούν, να απορριφθούν ή να καταστραφούν χωρίς κίνδυνο για το περιβάλλον. Προς το σκοπό αυτό, τα υλικά συσκευασίας επισημαίνονται κατάλληλα. Μετά τη διάρκεια ζωής της συσκευής, απορρίψτε την με φιλικό προς το περιβάλλον τρόπο. Πρέπει να παραδοθεί στο κατάλληλο σημείο περισυλλογής για την ανακύκλωση των ηλεκτρικών και ηλεκτρονικών εξαρτημάτων.

Οδηγίες χρήσης

Οι οδηγίες χρήσης έχουν συνταχθεί για το χρήστη, και περιγράφουν τα μέρη και τον χειρισμό της συσκευής. Αυτές οι οδηγίες ισχύουν για διάφορα μοντέλα από την ίδια οικογένεια συσκευών, ως εκ τούτου, μπορείτε να βρείτε πληροφορίες και περιγραφές που μπορεί να μην ισχύουν στη συγκεκριμένη συσκευή σας.

Οδηγίες εγκατάστασης

Η συσκευή πρέπει να συνδεθεί με την παροχή ηλεκτρικού ρεύματος, σύμφωνα με τις οδηγίες στο κεφάλαιο «Ηλεκτρική σύνδεση» και σύμφωνα με τους ισχύοντες κανονισμούς και πρότυπα. Οι συνδέσεις πρέπει να πραγματοποιούνται μόνο από εξειδικευμένο ηλεκτρολόγο.

Πινακίδα χαρακτηριστικών

Η πινακίδα με τις βασικές πληροφορίες βρίσκεται κάτω από τη συσκευή.

Προστασία από κίνδυνο πυρκαγιάς

Οι συσκευές επιτρέπεται να τοποθετούνται από τη μία πλευρά δίπλα σε ένα ψηλό ντουλάπι της κουζίνας, το ύψος του οποίου μπορεί να υπερβαίνει εκείνο της συσκευής. Από την άλλη πλευρά ωστόσο, επιτρέπεται μόνο ένα ντουλάπι κουζίνας ίσου ύψους με τη συσκευή .

ΣΗΜΑΝΤΙΚΟ - ΔΙΑΒΑΣΤΕ ΠΡΙΝ ΤΗ ΧΡΗΣΗ ΤΗΣ ΣΥΣΚΕΥΗΣ	4
Οδηγίες ασφαλείας.....	4
Προειδοποιήσεις:	4
ΥΑΛΟΚΕΡΑΜΙΚΗ ΕΣΤΙΑ	6
Χειρισμός των εστιών μαγειρέματος.....	6
Αρχή λειτουργίας επαγωγής εστίας.....	6
Σκεύη κατάλληλα για επαγωγικές εστίες.....	7
Ρύθμιση ισχύος	9
Συμβουλές εξοικονομησης ενέργειας	9
ΠΙΝΑΚΑΣ ΕΛΕΓΧΟΥ	10
Ενεργοποίηση συσκευής	10
Ενεργοποίηση εστίας.....	10
Απενεργοποίηση εστίας	10
Απενεργοποίηση συσκευής.....	11
Ενεργοποίηση κλειδώματος ασφαλείας	11
Ενδειξη εναπομένουσας θερμότητας.....	11
Λειτουργία Power Boost	12
Χρονικό όριο λειτουργίας	12
Σύστημα προστασίας από υπερθέρμανση.....	13
Χρονοδιακόπτης.....	13
Λειτουργίες ασφαλείας και ενδείξεις σφάλματος.....	14
ΚΑΘΑΡΙΣΜΟΣ ΚΑΙ ΣΥΝΤΗΡΗΣΗ ΚΕΡΑΜΙΚΗΣ ΕΣΤΙΑΣ.....	15
Καθαρισμός	15
ΕΓΚΑΤΑΣΤΑΣΗ	16
Σημαντικές προειδοποιήσεις.....	16
Εγκατάσταση αφρώδους παρεμβύσματος.....	17
Διαστάσεις κοπής πάγκου	18
Διαδικασία εγκατάστασης.....	18
Κάτω ανοίγματα εξαερισμού επίπλου κουζίνας.....	19
Διάγραμμα εγκατάστασης	21
ΣΥΝΔΕΣΗ ΜΕ ΤΗΝ ΠΑΡΟΧΗ ΡΕΥΜΑΤΟΣ	22
ΤΕΧΝΙΚΑ ΣΤΟΙΧΕΙΑ.....	24
Πινακίδα χαρακτηριστικών.....	24

Οδηγίες ασφαλείας

- Η συσκευή αυτή δεν προορίζεται για χρήση από παιδιά κάτω των 8 ετών ή άτομα με μειωμένες σωματικές ή πνευματικές ικανότητες ή έλλειψη εμπειρίας και γνώσης αν δεν έχουν δοθεί οδηγίες. Τα παιδιά δεν πρέπει να παίζουν με τη συσκευή. Ο καθαρισμός και η συντήρηση δεν πρέπει να γίνεται από παιδιά χωρίς επίβλεψη.
- ΠΡΟΣΟΧΗ: Η συσκευή και μερικά από τα προσβάσιμα μέρη της μπορεί να θερμανθούν πολύ κατά τη διάρκεια της χρήσης. Μην αγγίζετε τα θερμαντικά στοιχεία. Παιδιά κάτω των 8 ετών πρέπει να φυλάσσονται μακριά, εκτός αν επιβλέπονται συνεχώς.
- ΠΡΟΣΟΧΗ: Κίνδυνος πυρκαγιάς: Μην ακουμπάτε αντικείμενα στις επιφάνειες ψησίματος.
- ΠΡΟΣΟΧΗ: Το μαγείρεμα με λίπος ή λάδι σε εστία χωρίς επίβλεψη μπορεί να είναι επικίνδυνο και να οδηγήσει σε πυρκαγιά. Ποτέ μην επιχειρήσετε να σβήσετε μία φωτιά με νερό. Απενεργοποιήστε τη συσκευή και στη συνέχεια να καλύψτε τη φλόγα με ένα καπάκι ή ένα υγρό πανί.
- Μετά τη χρήση, απενεργοποιήστε την εστία με το αντίστοιχο πλήκτρο και μη βασίζεστε στον ανιχνευτή σκεύους.
- ΠΡΟΣΟΧΗ: Αν η επιφάνεια είναι ραγισμένη, σβήστε τη συσκευή για να αποφύγετε την πιθανότητα ηλεκτροπληξίας.
- Μεταλλικά αντικείμενα, όπως μαχαίρια, πιρούνια, κουτάλια και καπάκια δεν πρέπει να τοποθετούνται στην επιφάνεια μαγειρέματος, δεδομένου ότι μπορούν να ανεβάσουν υψηλή θερμοκρασία.
- Μη χρησιμοποιείτε συσκευές καθαρισμού με ατμό ή καθαριστές υψηλής πίεσης για τον καθαρισμό των εστιών μαγειρέματος, καθώς αυτό μπορεί να οδηγήσει σε ηλεκτροπληξία.
- Η συσκευή δεν προορίζεται να ελέγχεται από εξωτερικά χρονόμετρα ή ειδικά συστήματα ελέγχου.
- Η συσκευή προορίζεται για χρήση σε εσωτερικούς χώρους.

Προειδοποιήσεις:

- Η συσκευή μπορεί να συνδεθεί μόνο σε πρίζα από εξειδικευμένο τεχνικό.
- Τυχόν παρεμβάσεις στη συσκευή ή η επισκευή της από μη επαγγελματίες μπορεί να οδηγήσει σε κίνδυνο σοβαρού τραυματισμού ή βλάβης. Για τυχόν επισκευές της συσκευής απευθυνθείτε σε ειδικευμένο τεχνικό.
- Η συσκευή προορίζεται αποκλειστικά για μαγείρεμα. Μην τη χρησιμοποιήσετε για οποιοδήποτε άλλο σκοπό.

- π.χ. για θέρμανση χώρων. Μην τοποθετείτε άδεια μαγειρικά σκεύη πάνω στις ζώνες μαγειρέματος.
- Εάν μια άλλη ηλεκτρική συσκευή είναι συνδεδεμένη σε πρίζα κοντά στη συσκευή, βεβαιωθείτε ότι το καλώδιο τροφοδοσίας δεν έρχεται σε επαφή με τις ζεστές ζώνες μαγειρέματος.
 - Μην αποθηκεύετε εύφλεκτα, εκρηκτικά, πηητικά ή ευαίσθητα στη θερμοκρασία είδη κάτω από τη συσκευή.
 - Η χρήση της κεραμικής εστίας ως αποθηκευτικός χώρος μπορεί να οδηγήσει σε γρατσουνιές ή άλλες ζημιές. Ποτέ μην ζεσταίνετε φαγητό σε αλουμινόχαρτο ή σε πλαστικά δοχεία στην εστία. Ενδέχεται να λιώσουν και να προκληθεί πυρκαγιά ή βλάβη στην εστία μαγειρέματος.
 - Μην τοποθετείτε αντικείμενα, όπως μαχαίρια, πιρούνια, κουτάλια, ή καπάκια στην επαγωγική ζώνη μαγειρέματος, δεδομένου ότι μπορεί να ανεβάσουν υψηλή θερμοκρασία.



Αυτό το σύμβολο πάνω στο προϊόν ή τη συσκευασία του υποδεικνύει ότι δεν πρέπει να απορρίπτεται στα οικιακά απορρίμματα. Απορρίψτε τη συσκευή σε ειδικά σημεία ανακύκλωσης ηλεκτρικών συσκευών. Εξασφαλίζοντας την ορθή διάθεση αυτού του προϊόντος, συμβάλλετε στην αποφυγή ενδεχόμενων αρνητικών συνεπειών για το περιβάλλον και τη δημόσια υγεία.

Επικοινωνήστε με τις τοπικές αρχές για πληροφορίες σχετικά με τα κέντρα ανακύκλωσης στην περιοχή σας.

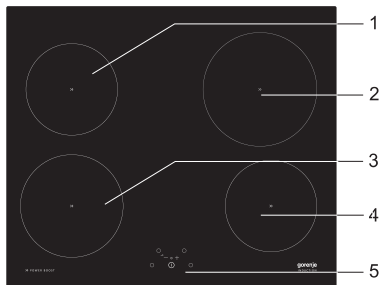

1. Επαγωγική εστία πίσω αριστερά
2. Επαγωγική εστία πίσω δεξιά
3. Επαγωγική εστία μπροστά αριστερά
4. Επαγωγική εστία μπροστά δεξιά
5. Πίνακας ελέγχου

Χειρισμός των εστιών μαγειρέματος

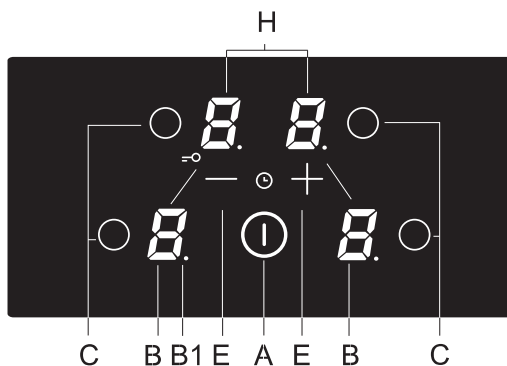

- A. Αισθητήρας λειτουργίας
- B. Ενδείξεις ρύθμισης έντασης/ απομένουσας
- B1. Η υποδιαστολή δείχνει την ενεργοποιημένη η λειτουργία χρονοδιακόπτη
- C. Αισθητήρες επιλογής ζώνης μαγειρέματος
- E. Αισθητήρας (-) και (+)
- H. Ένδειξη ώρας

Αρχή λειτουργίας επαγωγής εστίας

- Τέσσερις ζώνες μαγειρέματος έχουν ενταχθεί στο κεραμικό κρύσταλλο. Η επιφάνεια μαγειρέματος είναι επίπεδη, χωρίς ακμές, κατά μήκος των οποίων θα μπορούσαν να συσσωρευτούν ακαθαρσίες.
- Η επιφάνεια μαγειρέματος είναι εξοπλισμένη με υψηλής ισχύος επαγωγικές εστίες. Η θερμότητα παράγεται απευθείας στον πυθμένα του σκεύους, όπου είναι περισσότερο αναγκαία. Αυτό αποτρέπει τυχόν απώλειες από την κεραμική επιφάνεια. Με αυτόν τον τρόπο η απαιτούμενη ενέργεια είναι σημαντικά μικρότερη σε σύγκριση με τις παραδοσιακές συσκευές, οι οποίες λειτουργούν με την αρχή της ακτινοβολίας.

- Η υαλοκεραμική ζώνη μαγειρέματος δεν θερμαίνεται άμεσα, αλλά μόνο έμμεσα με τη θερμότητα που ακτινοβολείται πίσω από το σκεύος. Όταν η ζώνη μαγειρέματος απενεργοποιηθεί, η θερμότητα αυτή υποδεικνύεται ως υπολειπόμενη θερμότητα. Στις επαγωγικές ζώνες μαγειρέματος, η θέρμανση παρέχεται από το πηνίο επαγωγικής κάτω από την κεραμική επιφάνεια. Το πηνίο δημιουργεί μαγνητικό πεδίο στο κάτω μέρος του σκεύους (που μπορεί να μαγνητιστεί), το οποίο με τη σειρά του δημιουργεί στροβιλιζόμενες ροές ρεύματος, οι οποίες στη συνέχεια θερμαίνουν την εστία.

ΣΗΜΑΝΤΙΚΟ!

Απομακρύνετε αμέσως τρόφιμα που περιέχουν ζάχαρη από την κεραμική επιφάνεια χρησιμοποιώντας μια ξύστρα, ακόμη και αν η εστία είναι ακόμα ζεστή.

Αποφεύγετε τον καθαρισμό της εστίας, ενώ οι ζώνες μαγειρέματος είναι ακόμα ζεστές, καθώς μπορεί να προκαλέσετε βλάβη στην εστία.

Σκεύη κατάλληλα για επαγωγικές εστίες

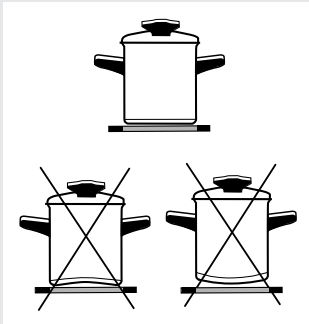

- Η επαγωγή λειτουργεί σωστά εάν χρησιμοποιείτε κατάλληλα σκεύη.
- Κατά το μαγείρεμα, τα μαγειρικά σκεύη πρέπει να τοποθετούνται στο κέντρο της ζώνης μαγειρέματος.
- Τα κατάλληλα μαγειρικά σκεύη είναι εκείνα που επιτρέπουν την επαγωγή, όπως για παράδειγμα από χάλυβα, σμάλτο ή κράμα χάλυβα. Ακατάλληλα σκεύη: σκεύη από κράμα χάλυβα με πυθμένα από χαλκό ή αλουμίνιο και γυάλινα μαγειρικά σκεύη.
- Αν χρησιμοποιείτε χύτρα ταχύτητας, ελέγχετε την μέχρι να επιτευχθεί η σωστή πίεση. Αρχικά θέστε τη ζώνη μαγειρέματος σε μέγιστη ισχύ. Στη συνέχεια, ακολουθώντας τις οδηγίες του κατασκευαστή της χύτρας, χρησιμοποιήστε το σχετικό αισθητήρα για να μειώσετε την ισχύ.
- Χρησιμοποιείτε σκεύη καλής ποιότητας με επίπεδο πυθμένα! Τα κοίλα ή κυρτά σκεύη (με εσοχή ή διόγκωση) ενδέχεται να εμποδίσουν τη λειτουργία του μηχανισμού προστασίας από υπερθέρμανση και την εστία μαγειρέματος να γίνει πάρα πολύ καυτή. Αυτό θα μπορούσε να οδηγήσει σε ρωγμές στην γυάλινη επιφάνεια και τήξη του πυθμένα του σκεύους. Σε περίπτωση ζημιάς από τη χρήση ακατάλληλων σκευών ή υπερθέρμανση κενών σκευών, η εγγύηση ακυρώνεται.
- Όταν αγοράζετε σκεύη, ελέγξτε αν φέρουν την ετικέτα «επιτρέπει την επαγωγή».



Χρησιμοποιείτε μόνο σκεύη κατάλληλα για ηλεκτρικές και επαγωγικές εστίες, με:

- παχύ πυθμένα (τουλάχιστον 2,25 χιλιοστών)
- επίπεδο πυθμένα.

Ζώνη μαγειρέματος	Ελάχιστη διάμετρος πυθμένα σκεύους
Ø 160 mm	Ø 130 mm
Ø 180 mm	Ø 130 mm
Ø 200 mm	Ø 145 mm

MAGNET

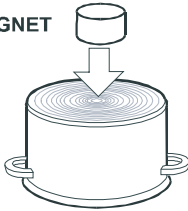

Η δοκιμή του μαγνήτη:

Χρησιμοποιήστε ένα μικρό μαγνήτη για να ελέγξετε αν το κάτω μέρος του σκεύους μπορεί να μαγνητιστεί. Μη χρησιμοποιείται σκεύη που δεν μαγνητίζονται.

Αναγνώριση σκευών

Ένα από τα πολλά πλεονεκτήματα μίας επαγωγικής εστίας μαγειρέματος είναι η δυνατότητα αναγνώρισης των μαγειρικών σκευών. Αν δεν υπάρχει σκεύος στη ζώνη μαγειρέματος ή το σκεύος που χρησιμοποιείτε έχει διάμετρο μικρότερη από τη διάμετρο της ζώνης μαγειρέματος, υπάρχουν απώλειες ενέργειας. Αν το σκεύος είναι πολύ μικρότερο από τη ζώνη μαγειρέματος, υπάρχει περίπτωση να μην αναγνωρίζεται από τη ζώνη μαγειρέματος. Όταν η ζώνη μαγειρέματος είναι ενεργοποιημένη, το σύμβολο “U” εμφανίζεται στην οθόνη. Εάν ένα σκεύος τοποθετηθεί στη ζώνη μαγειρέματος μέσα στα επόμενα δέκα λεπτά, η εστία θα το αναγνωρίσει και θα ενεργοποιηθεί με την επιλεγμένη ισχύ μαγειρέματος. Μόλις το σκεύος αφαιρεθεί από τη ζώνη μαγειρέματος, η τροφοδοσία διακόπτεται. Αν δεν υπάρχει σκεύος στη ζώνη μαγειρέματος ή το σκεύος που χρησιμοποιείτε έχει διάμετρο μικρότερη από τη διάμετρο της ζώνης μαγειρέματος, υπάρχουν απώλειες ενέργειας.

Η ζώνη μαγειρέματος μπορεί να καταστραφεί:

- Εάν τοποθετηθεί ένα κενό σκεύος σε αυτή.
- Πριν τοποθετήσετε το σκεύος μαγειρέματος, σκουπίστε το κάτω μέρος για να επιτρέψετε τη ροή της θερμότητας και για να μην προκληθεί ζημιά στη ζώνη μαγειρέματος.
- Για το μαγείρεμα και το τηγάνισμα, χρησιμοποιείτε μόνο σκεύη που μπορούν να μαγνητιστούν, δηλαδή σκεύη από χάλυβα, εμαγιέ σκεύη ή χυτά σκεύη σιδήρου. Μόνο τότε θα λειτουργήσει η επαγωγική ζώνη μαγειρέματος.

Ρύθμιση ισχύος

Η ισχύς μπορεί να ρυθμιστεί σε δέκα διαφορετικά επίπεδα. Ο πίνακας παρουσιάζει μερικά παραδείγματα χρήσης για κάθε επίπεδο.

Ρύθμιση ισχύος	Σκοπός
0	Απενεργοποίηση, χρήση απομένουσας θερμότητας
1 - 2	Η διατήρηση των τροφίμων ζεστών, αργό σιγοβράσιμο μικρότερων ποσοτήτων (χαμηλότερη ρύθμιση)
3	Αργό μαγείρεμα (συνέχεια μαγειρέματος μετά την αρχική ταχεία θέρμανση)
4 - 5	Αργό μαγείρεμα (συνέχεια) μεγαλύτερων ποσοτήτων, ψήσιμο μεγαλύτερων κομματιών
6	Ψήσιμο, ρόδισμα
7 - 8	Ψήσιμο
9	Μαγείρεμα μεγάλων ποσοτήτων, τσιγάρισμα / ψήσιμο
P	Ρύθμιση "Power Boost", επίσης κατάλληλη για πολύ μεγάλες ποσότητες τροφίμων

Συμβουλές εξοικονομησης ενέργειας

- Κατά την αγορά μαγειρικών σκευών, σημειώστε ότι η διάμετρος που αναφέρεται αφορά συνήθως στο άνω άκρο ή στο καπάκι, το οποίο είναι κανονικά μεγαλύτερο από τη διάμετρο του πυθμένα του σκεύους.
- Οι χύτρες ταχύτητας που οποία χρησιμοποιούν πίεση σε ερμητικά σφραγισμένο σκεύος, είναι ιδιαίτερα οικονομικές και παρέχουν εξοικονόμηση χρόνου και ενέργειας. Ο μικρότερος χρόνος μαγειρέματος αφήνει περισσότερες βιταμίνες στα τρόφιμα.
- Πάντα να αφήνετε αρκετό νερό στις χύτρες ταχύτητας, αλλιώς μπορεί να οδηγηθούν σε υπερθέρμανση που μπορεί να προκαλέσει βλάβη τόσο την χύτρα, όσο και την εστία.
- Πάντοτε καλύπτετε τα σκεύη με καπάκια του κατάλληλου μεγέθους. Χρησιμοποιήστε το μέγεθος σκεύους που είναι κατάλληλο για την ποσότητα των τροφίμων που πρόκειται να μαγειρέψετε. Όταν μαγειρεύετε μια μικρή ποσότητα τροφής σε μια μεγάλη κατασρόλα ή τηγάνι, δαπανάτε περισσότερη ενέργεια.

- Μετά τη σύνδεση της κεραμικής εστίας στο δίκτυο ρεύματος, όλα τα σύμβολα στην οθόνη ανάβουν για λίγο. Η εστία μαγειρέματος είναι έτοιμη για λειτουργία.
- Η εστία μαγειρέματος είναι εξοπλισμένη με ηλεκτρονικούς αισθητήρες που ενεργοποιούνται με το άγγιγμα των χαρακτηρισμένων επιφανειών με το δάχτυλό σας για τουλάχιστον ένα δευτερόλεπτο.
- Κάθε φορά που ενεργοποιείται ο αισθητήρας, αυτό επιβεβαιώνεται από ένα ηχητικό σήμα.
- Μην τοποθετείτε αντικείμενα στην περιοχή του αισθητήρα. Βεβαιωθείτε ότι η περιοχή του αισθητήρα είναι πάντα καθαρή.

Ενεργοποίηση συσκευής

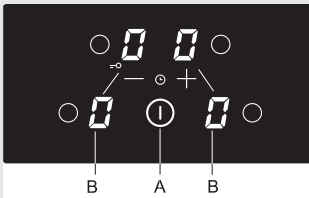

Αγγίξτε τον αισθητήρα on/off (A) και κρατήστε τον πατημένο για τουλάχιστον 1 δευτερόλεπτο.

Η εστία μαγειρέματος ενεργοποιείται, εμφανίζεται η ένδειξη »0« στην οθόνη (B) και τα δεκαδικά ψηφία (B1) αναβοσβήνουν.



Η ακόλουθη ρύθμιση πρέπει να πραγματοποιηθεί μέσα στα επόμενα δέκα δευτερόλεπτα, αλλιώς, η εστία μαγειρέματος θα σβήσει.

Ενεργοποίηση εστίας

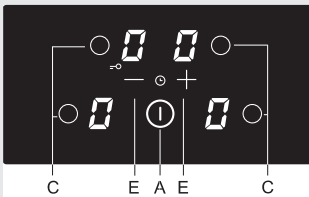

Αφού έχετε ενεργοποιημένη την εστία με το πλήκτρο on/off (A), μπορείτε να ενεργοποιήσετε την επιθυμητή ζώνη μαγειρέματος μέσα στα επόμενα 10 δευτερόλεπτα.

- Αφού αγγίξετε τον αισθητήρα για την επιθυμητή ζώνη μαγειρέματος (C), η ένδειξη »0« στη σχετική οθόνη ανάβει πιο εντατικά.
- Αγγίξτε τους αισθητήρες »+« (E) και »-« (E) για να ρυθμίσετε το επίπεδο ισχύος (1-9- P). Αγγίζοντας τον αισθητήρα »-«, η ρύθμιση τίθεται αρχικά στο επίπεδο ισχύος 9.



Η συνεχής πίεση του αισθητήρα »+« (C) ή »-« (E) αυξάνει ή μειώνει, αυτόματα το επίπεδο ισχύος. Μπορείτε επίσης να αλλάξετε τη ρύθμιση σε βήματα αγγίζοντας τους σχετικούς αισθητήρες.

Απενεργοποίηση εστίας

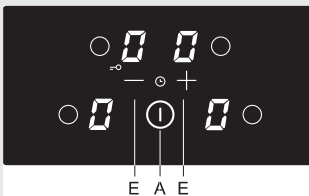

- Αρχικά επιλέξτε τη ζώνη μαγειρέματος που θέλετε να απενεργοποιήσετε. Αγγίξτε τον αισθητήρα »-« (E) για να ρυθμίσετε το επίπεδο ενέργειας σε »0«.
- Εάν το επίπεδο ισχύος για όλες τις ζώνες μαγειρέματος έχει οριστεί σε »0«, τότε η εστία θα σβήσει μετά από 20 δευτερόλεπτα.

Απενεργοποίηση συσκευής

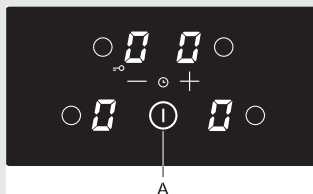

Ενεργοποίηση κλειδώματος ασφαλείας

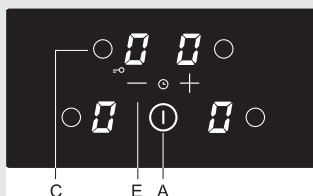

Ενδειξη εναπομένουσας θερμότητας

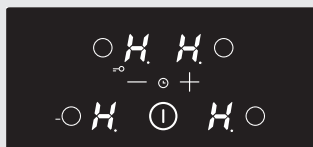

- Η συσκευή μπορεί να απενεργοποιηθεί ανά πάσα στιγμή αγγίζοντας τον αισθητήρα on / off (A). Όλες οι ρυθμίσεις διαγράφονται, εκτός από το χρονοδιακόπτη (βλέπε παράγραφο «Χρονοδιακόπτης»).

Με την ενεργοποίηση του κλειδώματος της μονάδας ελέγχου, μπορείτε να αποτρέψετε τη λειτουργία ή τη χρήση των ζωνών μαγειρέματος. Η λειτουργία κλειδώματος λειτουργεί και ως σύστημα ασφαλείας για τα παιδιά.

Ενεργοποίηση κλειδώματος

- Η εστία πρέπει να είναι απενεργοποιημένη.
- Πατήστε τον αισθητήρα (A) για να ενεργοποιήσετε την εστία. Η ένδειξη »0« αναγράφεται σε όλες τις οθόνες.
- Ταυτόχρονα πιέστε τον αισθητήρα (C) για την πίσω αριστερή ζώνη μαγειρέματος και τον αισθητήρα »-« (E) και κρατήστε τους πατημένους για περίπου 3 δευτερόλεπτα. Μετά τον χαρακτηριστικό ήχο, το σύμβολο »L« εμφανίζεται για λίγα δευτερόλεπτα σε όλες τις οθόνες.
- Το κλειδί έχει ενεργοποιηθεί.

Απενεργοποίηση κλειδώματος

- Πατήστε τον αισθητήρα (A) για να ενεργοποιήσετε την εστία. Η ένδειξη »L« εμφανίζεται σε όλες τις οθόνες.
- Ταυτόχρονα πιέστε τον αισθητήρα (C) για την πίσω ζώνη μαγειρέματος και τον αισθητήρα »-« (E) και κρατήστε τους πατημένους για περίπου 3 δευτερόλεπτα. Η ένδειξη »0« αναγράφεται σε όλες τις οθόνες. Το κλειδί έχει απενεργοποιηθεί.

Η κεραμική εστία διαθέτει επίσης δείκτη εναπομένουσας θερμότητας »H«. Οι εστίες δεν θερμαίνονται άμεσα, αλλά μόνο έμμεσα με τη θερμότητα που ακτινοβολείται πίσω από το σκεύος. Όσο το σύμβολο »H« είναι ενεργοποιημένο αφού η εστία έχει απενεργοποιηθεί, η εναπομένουσα θερμότητα μπορεί να χρησιμοποιηθεί για την προθέρμανση ή την απόψυξη τροφίμων. Ακόμα και όταν το σύμβολο »H« σβήσει, η εστία μπορεί να είναι ακόμα ζεστή. Προσοχή, κίνδυνος εγκαυμάτων!

Λειτουργία Power Boost

Για γρήγορο μαγείρεμα, η λειτουργία P μπορεί να ενεργοποιηθεί για κάθε ζώνη μαγειρέματος. Αυτό σας επιτρέπει να θερμαίνετε γρήγορα μεγάλες ποσότητες τροφίμων.

Σημείωση:

Η μπροστινή αριστερή και η δεξιά πίσω ζώνη μαγειρέματος διαθέτουν τη λειτουργία power boost. Στη ζώνη αυτή, η πρόσθετη ένταση ενεργοποιείται για πέντε λεπτά και, στη συνέχεια, η ζώνη μεταβαίνει αυτόματα στο επίπεδο 9.

Ενεργοποίηση της λειτουργίας Power Boost.

- Πατήστε το σχετικό αισθητήρα (C) για να επιλέξετε τη ζώνη μαγειρέματος. Χρησιμοποιήστε τον αισθητήρα »-« ή »+« (E) για να επιλέξετε το επίπεδο ισχύος 9. Στη συνέχεια, πατήστε το πλήκτρο »+« αμέσως.
Η ένδειξη »P« εμφανίζεται στην οθόνη.

Απενεργοποίηση της λειτουργίας Power Boost.

- Πιέστε τον αισθητήρα για την επιλεγμένη ζώνη μαγειρέματος (C). Στη συνέχεια, πατήστε αμέσως τον αισθητήρα »-« (E). Η ένδειξη »P« σβήνει και η ζώνη μαγειρέματος επιστρέφει σε επίπεδο ισχύος 9.

Χρονικό όριο λειτουργίας

Διακόπτης ασφαλείας

Ρύθμιση ισχύος	Ώρες πριν την απενεργοποίηση ασφαλείας
1	8
2	6
3	5
4	5
5	4
6	1,5
7	1,5
8	1,5
9	1,5
P	1,5

Η μέγιστη διάρκεια συνεχούς μαγειρέματος για κάθε ζώνη μαγειρέματος είναι περιορισμένη και η διάρκεια εμφανίζεται στον παραπάνω πίνακα. Όταν η εστία απενεργοποιείται από τον μηχανισμό ασφαλείας, η οθόνη εμφανίζει τα σύμβολα »0« ή »H« σε περίπτωση που υπάρχει εναπομένουσα θερμότητα.

Παράδειγμα:

Ρυθμίστε τη ζώνη μαγειρέματος στο επίπεδο 6 και αφήστε τη να λειτουργήσει για λίγο. Αν η ρύθμιση της ζώνης μαγειρέματος δεν έχει αλλάξει, ο μηχανισμός ασφαλείας θα σβήσει τη ζώνη μετά από μιάμιση ώρα.

Σύστημα προστασίας από υπερθέρμανση

- Κάθε εστία είναι εξοπλισμένη με έναν ανεμιστήρα που ψύχει τα ηλεκτρονικά μέρη κατά τη διάρκεια του μαγειρέματος. Ο ανεμιστήρας μπορεί να λειτουργήσει για λίγο ακόμα και μετά το τέλος της διαδικασίας μαγειρέματος.
- Η εστία μαγειρέματος είναι επίσης εξοπλισμένη με προστασία από υπερθέρμανση που προστατεύει τα ηλεκτρονικά εξαρτήματα από βλάβες. Η συσκευή προστασίας λειτουργεί σε διάφορα επίπεδα. Όταν η θερμοκρασία της ζώνης μαγειρέματος γίνει πολύ υψηλή, η ένταση μαγειρέματος μειώνεται αυτομάτως. Αν αυτό δεν αρκεί, η ένταση της ζώνης μαγειρέματος συνεχίζει να μειώνεται ή οι μηχανισμοί ασφαλείας απενεργοποιούν εντελώς τη ζώνη μαγειρέματος. Σε αυτή την περίπτωση, η ένδειξη »E2« αναγράφεται στην οθόνη. Όταν η εστία μαγειρέματος ψυχθεί, η συνολική ένταση είναι και πάλι διαθέσιμη.

Χρονοδιακόπτης

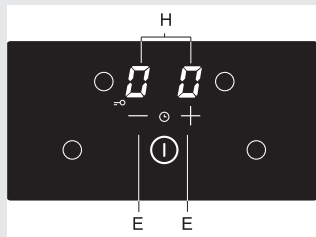

- Επιλέξτε το χρονοδιακόπτη πατώντας ταυτόχρονα τον αισθητήρα »-« και »+« (E). Οι ρυθμίσεις του χρονοδιακόπτη εμφανίζονται στις δύο επάνω οθόνες (H), ενώ οι δύο κάτω οθόνες είναι απενεργοποιημένες.
- Η ρύθμιση χρονοδιακόπτη εμφανίζεται μόνο για 10 δευτερόλεπτα. Στη συνέχεια, η οθόνη επανέρχεται στο επίπεδο ισχύος.

Μπορείτε να επιλέξετε δύο τρόπους λειτουργίας:

- a) **Χρονοδιακόπτης απενεργοποίησης** – η λειτουργία χρονοδιακόπτη συνδέεται με την επιλεγμένη ζώνη μαγειρέματος. Όταν παρέλθει ο χρόνος, η ζώνη μαγειρέματος απενεργοποιείται αυτόματα.
- b) **Υπενθύμιση** – Η λειτουργία χρονοδιακόπτη έχει μόνο λειτουργία ηχητικής ειδοποίησης. Όταν παρέλθει ο χρόνος, ακούγεται μόνο ένα ηχητικό σήμα.

• Ενεργοποίηση και ρύθμιση χρονοδιακόπτη

Επιλέξτε το χρονοδιακόπτη πατώντας ταυτόχρονα τον αισθητήρα »-« και »+« (E).

- Αν έχετε επιλέξει προηγουμένως μια ζώνη μαγειρέματος, με αποτέλεσμα η αντίστοιχη ένδειξη οθόνης να ανάβει πιο εντατικά, τότε θα πρέπει να ρυθμίσετε το χρονοδιακόπτη για την εν λόγω ζώνη μαγειρέματος. Το δεκαδικό σημείο δίπλα στο επίπεδο ισχύος δείχνει ότι το χρονόμετρο έχει ενεργοποιηθεί.
- Το χρονόμετρο (υπενθύμιση) μπορεί επίσης να ρυθμιστεί όταν δεν έχει επιλεγεί ζώνη μαγειρέματος, εάν επιθυμείτε να ειδοποιηθείτε για κάτι άλλο εκτός της διαδικασίας μαγειρέματος. Η λειτουργία του χρονοδιακόπτη (ή της υπενθύμιση) υποδεικνύεται με δύο δεκαδικά σημεία που αναβοσβήνουν δίπλα στην οθόνη.

- Ρυθμίστε το χρόνο μαγειρέματος πατώντας τον αισθητήρα »-« ή »+« (E). (Πατώντας »-« θα ρυθμίσετε αρχικά το χρονοδιακόπτη στα 30 λεπτά. Εάν πατήσετε και κρατήσετε πατημένο τον αισθητήρα, η ρύθμιση στην οθόνη αλλάζει με αυξανόμενο ρυθμό).

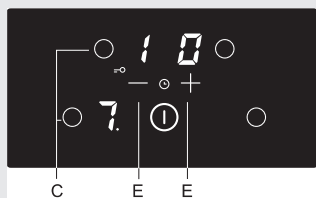

- Ο χρόνος μπορεί να ρυθμιστεί από 01 έως 99 λεπτά. Ο χρονοδιακόπτης απενεργοποίησης μπορεί να ρυθμιστεί για κάθε ζώνη μαγειρέματος.
- Για να ελέγξετε τον χρόνο που απομένει, επιλέξτε την αντίστοιχη ζώνη μαγειρέματος και ενεργοποιήστε τη λειτουργία του χρονοδιακόπτη. Πατήστε τον αισθητήρα »-« ή »+« (E) για να αλλάξετε τη ρύθμιση. (Πατήστε τον αισθητήρα »-« και »+« (E) ταυτόχρονα και διαδοχικά να επιλέξετε μεταξύ των ενεργών ρυθμίσεων.)
- Όταν παρέλθει ο καθορισμένος χρόνος, η ένδειξη »00« αναβοσβήνει στην οθόνη. Επιπλέον, αναβοσβήνει το σχετικό δεκαδικό σημείο στο χρονοδιακόπτη απενεργοποίησης. Ακούγεται μία σύντομη ηχητική ειδοποίηση. Για να διακόψετε την ηχητική ειδοποίηση, πατήστε οποιοδήποτε πλήκτρο. Μετά από 2 λεπτά, ο ήχος τερματίζεται αυτόματα.

Λειτουργίες ασφαλείας και ενδείξεις σφάλματος

Η εστία μαγειρέματος είναι επίσης εξοπλισμένη με προστασία από υπερθέρμανση. Αν η θερμοκρασία ανέβει πολύ ψηλά, μεμονωμένες ζώνες μαγειρέματος ή ακόμη και ολόκληρη η εστία μαγειρέματος μπορεί να απενεργοποιηθούν προσωρινά.

Σφάλμα, πιθανή αιτία, λύση

- Συνεχής ήχος και η ένδειξη Er03 αναβοσβήνει στην οθόνη.
 - Αν χυθεί νερό πάνω από στην επιφάνεια του αισθητήρα, ή τοποθετηθεί ένα αντικείμενο πάνω στους αισθητήρες. Σκουπίστε την επιφάνεια του αισθητήρα.
- Αναβοσβήνει η ένδειξη E/2
 - Η ζώνη μαγειρέματος έχει υπερθερμανθεί. Περιμένετε να κρυώσει η ζώνη μαγειρέματος.
- Η ένδειξη E/3 αναβοσβήνει.
 - Ακατάλληλο σκεύος που στερείται αιδηρομαγνητικών ιδιοτήτων. Χρησιμοποιήστε μια άλλη κατασρόλα ή τηγάνι.



Αποσυνδέστε τη συσκευή από το ρεύμα για λίγα λεπτά (κατεβάστε την ασφάλεια ή απενεργοποιήστε τον γενικό διακόπτη). Στη συνέχεια, συνδέστε ξανά τη συσκευή και ενεργοποιήστε την.

Αν τα προβλήματα εξακολουθούν να υφίστανται παρά τις παραπάνω συμβουλές, καλέστε έναν εξουσιοδοτημένο τεχνικό.

Καθαρισμός

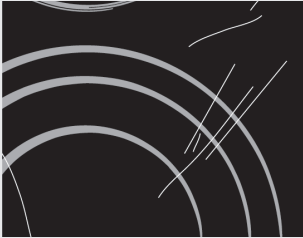

Εικόνα 1



Εικόνα 2



Εικόνα 3



Εικόνα 4



Μετά από κάθε χρήση, περιμένετε να κρυώσει η κεραμική επιφάνεια και καθαρίστε την. Για την τακτική συντήρηση των κεραμικών εστιών, χρησιμοποιήστε ειδικά προϊόντα φροντίδας που δημιουργούν ένα προστατευτικό φιλμ στην επιφάνεια και αποτρέπουν το κόλλημα των ακαθαρσιών επάνω τους. Πριν από κάθε χρήση, σκουπίστε τυχόν σκόνη ή άλλα σωματίδια από την επιφάνεια μαγειρέματος και το σκεύος καθώς μπορεί να χαράξουν την επιφάνεια (Εικόνα 1).

Προσοχή: Τα σφουγγάρια από σύρμα, τα τραχιά σφουγγάρια καθαρισμού και τα διαβρωτικά καθαριστικά ενδέχεται να χαράξουν την επιφάνεια. Η επιφάνεια μπορεί επίσης να υποστεί φθορά από ισχυρά καθαριστικά ψεκασμού και ακατάλληλα υγρά καθαριστικά (Εικόνα 1 και Εικόνα 2).

Οι ενδείξεις ενδέχεται να φθαρούν από τη χρήση επιθετικών ή λειαντικών καθαριστικών ή σκευών με τραχύ πάτο (Εικόνα 2). Οι ήπιοι λεκέδες μπορούν να αφαιρεθούν με ένα υγρό μαλακό πανί. Στη συνέχεια, σκουπίστε την επιφάνεια μέχρι να στεγνώσει (Εικόνα 3).

Οι λεκέδες νερού μπορούν να αφαιρεθούν χρησιμοποιώντας ένα ήπιο διάλυμα ξιδιού. Ωστόσο, μη χρησιμοποιείτε αυτό το διάλυμα για να καθαρίσετε το πλαίσιο (μόνο σε ορισμένα μοντέλα), καθώς μπορεί να χάσει την λάμψη του. Μη χρησιμοποιείτε ισχυρά καθαριστικά σπρέι ή προϊόντα αφαλάτωσης. (Εικόνα 3).

Οι δύσκολοι λεκέδες μπορούν να αφαιρεθούν με τη χρήση ειδικών προϊόντων και εργαλείων για τον καθαρισμό κεραμικών εστιών. Όταν χρησιμοποιείτε αυτά τα προϊόντα, ακολουθήστε τις οδηγίες που παρέχονται από τους αντίστοιχους κατασκευαστές τους. Αφαιρείτε προσεκτικά τυχόν καθαρότερο υπολείμματα μετά τη διαδικασία καθαρισμού, καθώς μπορεί να προκαλέσουν φθορές στην κεραμική επιφάνεια όταν θερμανθούν οι ζώνες μαγειρέματος (Εικόνα 3). Αφαιρείτε τυχόν επίμονα και καμένα υπολείμματα με μια ξύστρα. Να είστε προσεκτικοί όταν χειρίζεστε την ξύστρα για την πρόληψη τραυματισμών.

Χρησιμοποιείτε την ξύστρα μόνο όταν οι ακαθαρσίες δεν μπορούν να απομακρυνθούν με ένα υγρό πανί ή με ειδικά καθαριστικά για κεραμικές επιφάνειες.

Κρατάτε την ξύστρα υπό σωστή γωνία (45° έως 60°). Πίστετε απαλά την ξύστρα πάνω στο γυαλί και σύρετέ την για να αφαιρέσετε τις ακαθαρσίες. Βεβαιωθείτε ότι η πλαστική λαβή της ξύστρας (σε ορισμένα μοντέλα) δεν έρχεται σε επαφή με μια καυτή ζώνη μαγειρέματος.

Μην πιέζετε την ξύστρα κάθετα ενάντια στο γυαλί και να μην γρατσούνεστε την επιφάνεια μαγειρέματος με την άκρη ή τη λεπίδα της.

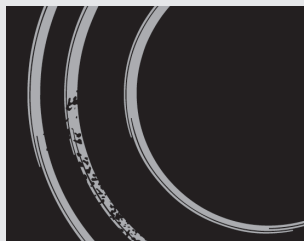

Εικόνα 5

Απομακρύνετε αμέσως τρόφιμα που περιέχουν ζάχαρη από την κεραμική επιφάνεια χρησιμοποιώντας μια ξύστρα, ακόμη και αν η εστία είναι ακόμα ζεστή, καθώς η ζάχαρη μπορεί να προκαλέσει μόνιμη βλάβη στην κεραμική επιφάνεια. Ο αποχρωματισμός της κεραμικής επιφάνειας δεν επηρεάζει τη λειτουργία ή τη σταθερότητά της. Ο αποχρωματισμός είναι συνήθως αποτέλεσμα υπολειμμάτων τροφίμων που καίγονται πάνω στην επιφάνεια, ή μπορεί να προκληθεί από ορισμένα υλικά σκευών (όπως αλουμίνιο ή χαλκός).

Προειδοποίηση: Όλες οι ζημιές που περιγράφονται παραπάνω σχετίζονται κυρίως με την αισθητική, δηλαδή την εμφάνιση της συσκευής και δεν επηρεάζουν άμεσα τη λειτουργικότητά της. Η επισκευή σε μια τέτοια περίπτωση δεν καλύπτεται από την εγγύηση.

ΕΓΚΑΤΑΣΤΑΣΗ

Σημαντικές προειδοποιήσεις

- Η εγκατάσταση της συσκευής σε ένα πάγκο κουζίνας και η σύνδεσή της με το δίκτυο ηλεκτρικής ενέργειας μπορεί να πραγματοποιηθεί μόνο από κατάλληλα ειδικευμένο τεχνικό.
- Ο καπλαμάς ή άλλο φινίρισμα του πάγκου της κουζίνας, στον οποίο θα εγκατασταθεί η εστία, πρέπει να υποβληθεί σε επεξεργασία με κόλλα ανθεκτική στη θερμότητα (100 ° C), αλλιώς, το φινίρισμα του πάγκου μπορεί να αποχρωματιστεί ή να παραμορφωθεί.
- Η μαγειρική εστία έχει διαστάσεις που επιτρέπουν την εγκατάστασή της σε έναν πάγκο κουζίνας πλάτους 600 mm ή περισσότερο.
- Μετά την εγκατάσταση, τα δύο μπροστινά στοιχεία στερέωσης πρέπει να είναι ελεύθερα προσβάσιμα από την κάτω πλευρά.
- Τα κρεμαστά ή επιτοιχία στοιχεία της κουζίνας πρέπει να εγκατασταθούν αρκετά ψηλά, ώστε να μην εμποδίζουν τη διαδικασία μαγειρέματος.
- Η απόσταση ανάμεσα στις εστίες μαγειρέματος και του απορροφητήρα δεν πρέπει να είναι μικρότερη από ό, τι αναγράφεται στις οδηγίες για την εγκατάσταση του απορροφητήρα. Η ελάχιστη απόσταση είναι 650 χιλιοστά.
- Η απόσταση μεταξύ του άκρου της συσκευής και του παρακείμενου ψηλού επίπλου κουζίνας πρέπει να ανέρχεται σε τουλάχιστον 40 mm.
- Η χρήση των πλακών διακόσμησης από ξύλο ή σανίδες στις επιφάνειες εργασίας πίσω από την εστία μαγειρέματος επιτρέπεται, εφόσον η ελάχιστη απόσταση παραμένει η ίδια, όπως αναφέρεται στα σχέδια εγκατάστασης.
- Η ελάχιστη απόσταση μεταξύ της μαγειρικής εστίας και του οπίσθιου τοιχώματος υποδεικνύεται στο σχέδιο εγκατάστασης.

Εγκατάσταση αφρώδους παρεμβύσματος

Πριν τοποθετήσετε τη συσκευή μέσα στο άνοιγμα του πάγκου της κουζίνας, το παρεχόμενο αφρώδες παρέμβυσμα πρέπει να τοποθετηθεί στην κάτω πλευρά της κεραμικής εστίας (βλέπε εικόνα επάνω). Μην τοποθετείτε τη συσκευή χωρίς το παρέμβυσμα!

Το παρέμβυσμα πρέπει να συνδέεται με τη συσκευή με τον ακόλουθο τρόπο:

- Αφαιρέστε την προστατευτική μεμβράνη από το παρέμβυσμα.
- Στη συνέχεια, συνδέστε το παρέμβυσμα στην κατώτερη πλευρά του γυαλιού, περίπου 2-3 χιλιοστά από την άκρη (όπως φαίνεται στο σχήμα). Το παρέμβυσμα πρέπει να τοποθετηθεί καθ' όλο το μήκος της ακμής του γυαλιού και δεν πρέπει να επικαλύπτεται στις γωνίες.
- Κατά την εγκατάσταση του παρεμβύσματος, βεβαιωθείτε ότι το γυαλί δεν έρχεται σε επαφή με αιχμηρά αντικείμενα.

ΣΗΜΕΙΩΣΗ

Σε ορισμένες συσκευές το παρέμβυσμα είναι ήδη εγκατεστημένο!

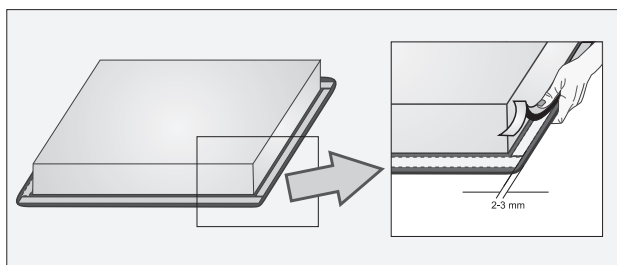

Διαστάσεις κοπής πάγκου

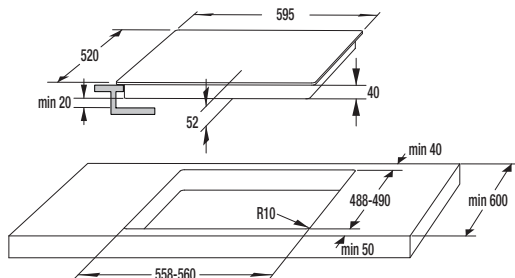

- Οι εστίες μαγειρέματος μπορούν να εγκατασταθούν σε πάγκους που έχουν πάχος 30 έως 50 mm.
- Αν ο πάγκος είναι παχύτερος από 40 mm, εσωτερική άκρη του θα πρέπει να κοπεί (Σχήμα Α). Έτσι θα παρέχεται επαρκής κυκλοφορία του αέρα.
- Αν το πάχος του πάγκου σας υπερβαίνει τα 30 mm, τότε το άνοιγμα για την εστία θα πρέπει να γίνει στη μέση του φούρνου, με αρκετή απόσταση από το μπροστινό άκρο του πάγκου έτσι ώστε η επαγωγική εστία να μην δεν αγγίζει το προστατευτικό του φούρνου.
- Εάν θέλετε να εγκαταστήσετε την επαγωγική εστία σε ένα υπάρχον άνοιγμα, βεβαιωθείτε ότι παρέχονται οι απαιτούμενες διαστάσεις εγκατάστασης (βάθος εγκατάστασης 54 mm).
- Ο πάγκος πρέπει να τοποθετηθεί απολύτως οριζόντια. Προστατέψτε καταλλήλως προστατεύουν τα άκρα του ανοίγματος. Συνδέστε τις εστίες μαγειρέματος με την παροχή ηλεκτρικού ρεύματος (δείτε τις οδηγίες για τη σύνδεση της εστίας μαγειρέματος με τη παροχή ηλεκτρικού ρεύματος). Τοποθετήστε την εστία στο άνοιγμα.

Διαδικασία εγκατάστασης

Κάτω ανοίγματα εξαερισμού επιπλου κουζίνας

- Για να καταστεί δυνατή η κανονική λειτουργία των ηλεκτρονικών εξαρτημάτων της επαγωγικής εστίας, πρέπει να παρέχεται επαρκής κυκλοφορία του αέρα.

A. Κάτω ντουλάπι κουζίνας με συρτάρι

- Ένα άνοιγμα τουλάχιστον 140 χιλιοστών, πρέπει να παρέχεται στο πίσω τοίχωμα του ντουλαπιού, κατά μήκος ολόκληρου του πλάτους του.
- Επιπλέον, ένα ελάχιστο διάκενο 6 mm, πρέπει να παρέχεται στην εμπρόσθια πλευρά, κατά μήκος ολόκληρου του πλάτους του ντουλαπιού.
- Η επιφάνεια μαγειρέματος είναι εξοπλισμένη με έναν ανεμιστήρα που βρίσκεται στο κάτω μέρος της. Σε περίπτωση που υπάρχει ένα συρτάρι κάτω από το ντουλάπι της κουζίνας, δεν πρέπει να φυλάσσονται εκεί μικρά αντικείμενα ή χαρτί, καθώς αυτά θα μπορούσαν να αναρροφηθούν από τον ανεμιστήρα, προκαλώντας ζημιά στον ανεμιστήρα ή ολόκληρο το σύστημα ψύξης. Αλουμινόχαρτο και εύφλεκτα υλικά ή υγρά (π.χ. σπρέι) δεν πρέπει να αποθηκεύονται σε αυτά τα συρτάρια ή να τοποθετούνται κοντά στην εστία. Κίνδυνος έκρηξης! Πρέπει να υπάρχει ένα διάκενο 20 mm μεταξύ των περιεχομένων του συρταριού και των εισόδων του ανεμιστήρα.

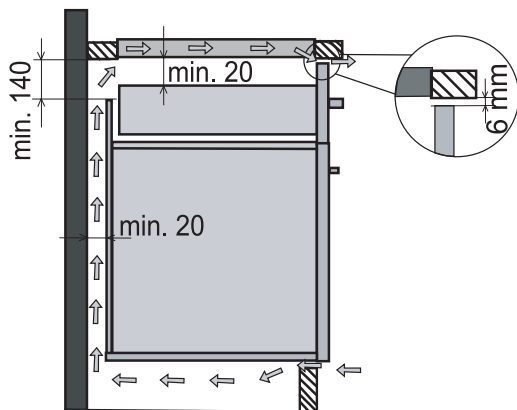

Β. Κάτω ντουλάπι κουζίνας με φούρνο

- Η εγκατάσταση του φούρνου κάτω από μια επαγωγική εστία είναι δυνατή με τους τύπους φούρνου EVP4 ..., EVP2 ..., οι οποίοι είναι εφοδιασμένοι με ανεμιστήρα ψύξης. Πριν από την εγκατάσταση του φούρνου, το πίσω τοίχωμα του ντουλαπιού της κουζίνας πρέπει να αφαιρεθεί. Επιπλέον, ένα ελάχιστο διάκενο 6 mm, πρέπει να παρέχεται στην εμπρόσθια πλευρά, κατά μήκος ολόκληρου του πλάτους του ντουλαπιού.

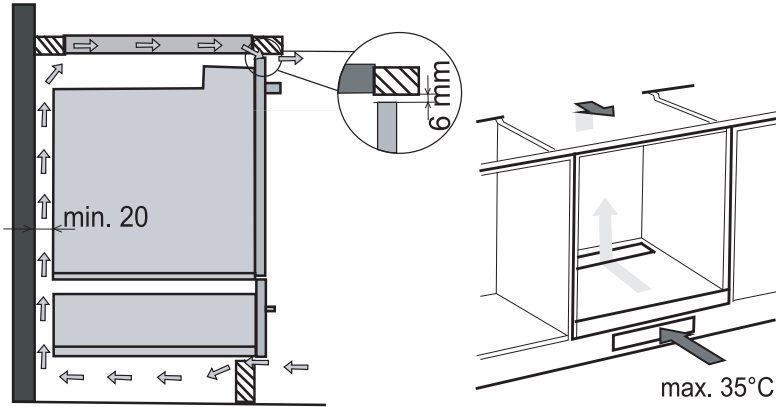

Διάγραμμα εγκατάστασης

Η συσκευή έχει σχεδιαστεί για σύνδεση δύο φάσεων. Μπορεί επίσης να συνδεθεί σε μονή φάση.

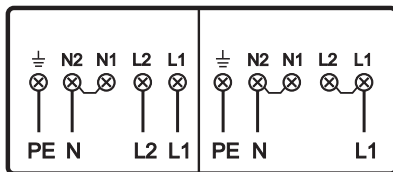

- **Διφασική σύνδεση**

Τοποθετήστε τα jumpers μεταξύ των N1 και N2.

- **Μonoφασική σύνδεση**

Τοποθετήστε ένα βραχυκυκλωτήρα μεταξύ των N1 και N2 και ένα jumper μεταξύ των L1 και L2.

Η σύνδεση μπορεί να πραγματοποιηθεί μέσω:

- καλώδια σύνδεσης με λαστιχένια επένδυση, μοντέλο H05 RR-F 4x1,5 με κίτρινο-πράσινο καλώδιο γείωσης.
- Μονωμένα με PVC καλώδια σύνδεσης, μοντέλο H05 VV-F 4x1,5 με κίτρινο-πράσινο καλώδιο γείωσης ή οποιοδήποτε άλλο κατάλληλο καλώδιο.

- Οι συνδέσεις πρέπει να πραγματοποιούνται μόνο από εξειδικευμένο ηλεκτρολόγο. Η προστασία γείωσης πρέπει να συμμορφώνεται με τους ισχύοντες κανονισμούς.
- Οι ακροδέκτες σύνδεσης αποκαλύπτονται όταν αφαιρεθεί το κάλυμμα του κουτιού συνδεσμολογίας.
- Πριν κάθε απόπειρα σύνδεσης, βεβαιωθείτε ότι η τάση που αναγράφεται στην πινακίδα είναι σύμφωνη με την παροχή ρεύματος στο σπίτι σας.
- Η πινακίδα τύπου βρίσκεται κάτω από τη συσκευή. Η συσκευή έχει κατασκευαστεί για χρήση με τάση τροφοδοσίας 230 V ~.
- Η ηλεκτρική καλωδίωση πρέπει να είναι εξοπλισμένη με ένα διακόπτη ικανό να απομονώσει τη συσκευή από το ηλεκτρικό δίκτυο ανά πάσα στιγμή, με απόσταση μεταξύ των τερματικών τουλάχιστον 3 mm σε ανοικτή θέση. Αυτό μπορεί να γίνει με τη βοήθεια των ασφαλειών, διακοπών ασφαλείας, κ.λπ.
- Η σύνδεση θα πρέπει να επιλέγεται σύμφωνα με τη δηλωμένη χωρητικότητα της πρίζας και της ασφάλειας. Οι συσκευές επιτρέπεται να τοποθετούνται από τη μία πλευρά δίπλα σε ένα ψηλό ντουλάπι της κουζίνας, το ύψος του οποίου μπορεί να υπερβαίνει εκείνο της συσκευής. Από την άλλη πλευρά ωστόσο, επιτρέπεται μόνο ένα ντουλάπι κουζίνας ίσου ύψους με τη συσκευή. Μετά την ολοκλήρωση της εγκατάστασης, τα ηλεκτροφόρα καλώδια πρέπει να προστατεύονται επαρκώς από κάθε τυχόν επαφή.

ΠΡΟΣΟΧΗ!

Πριν επιχειρήσετε οποιαδήποτε επισκευή στη συσκευή, αποσυνδέστε την παροχή ρεύματος. Η συσκευή πρέπει να συνδεθεί με γειωμένη παροχή ρεύματος σύμφωνα με το παρεχόμενο διάγραμμα. Το καλώδιο γείωσης (PE) πρέπει να συνδεθεί στον ακροδέκτη που συμβολίζεται με το σύμβολο γείωσης .

Το καλώδιο σύνδεσης πρέπει να περάσει από ασφάλεια προστασίας από τυχόν τράβηγμα. Μετά την ολοκλήρωση της εγκατάστασης, ενεργοποιήστε όλες τις εστίες για περίπου 3 λεπτά για να εξακριβωθεί η ορθή λειτουργία.

Χρησιμοποιήστε ένα κατσαβίδι για να ανοίξετε το κλιπ σύνδεσης. Κατά τη σύνδεση της συσκευής, χρησιμοποιήστε τα jumper που παρέχονται.

Μονοφασική σύνδεση με περιοριστή ισχύος (μόνο στο μοντέλο με τέσσερις ζώνες μαγειρέματος και χωρίς λειτουργία γέφυρας)

- Εάν η κεντρική ασφάλεια του σπιτιού σας δεν επιτρέπει ρεύμα 32 αμπέρ, τότε η λειτουργία του περιοριστή ισχύος μπορεί να ενεργοποιηθεί από την εστία, έτσι ώστε το ρεύμα να μην υπερβαίνει ποτέ τα 16 Α.
- Εάν έχετε ενεργοποιήσει τον περιοριστή ισχύος, τότε η ισχύς κάθε ζώνης μαγειρέματος μπορεί να αυξηθεί μόνο μέχρι η συνολική ισχύς να φτάσει το όριο. Όταν ξεπεραστεί το όριο, η εστία θα ηχηθεί και η οθόνη ρύθμισης θα αρχίσει να αναβοσβήνει.
- Η ρύθμιση μπορεί να ενεργοποιηθεί μέσα σε δύο λεπτά μετά τη σύνδεση της συσκευής με το δίκτυο ρεύματος (η συσκευή πρέπει να απενεργοποιηθεί και να ξεκλειδωθεί).
- Πιέστε ταυτόχρονα όλα τα πλήκτρα (αισθητήρες) για την επιλογή των ζωνών μαγειρέματος και κρατήστε τα για 3 δευτερόλεπτα μέχρι να ακούσετε ένα σύντομο ηχητικό σήμα. Η ένδειξη «Hi» εμφανίζεται στην οθόνη. Αυτό σημαίνει «Υψηλή» ισχύς.
- Πατήστε τον αισθητήρα «-» ή «+» για να αλλάξετε τη ρύθμιση σε «Lo». Αυτό σημαίνει «Χαμηλή» ισχύς.
- Για να επιβεβαιώσετε τη ρύθμιση, πατήστε όλα τα πλήκτρα στις εστίες μαγειρέματος και κρατήστε τα για 3 δευτερόλεπτα. Παράγεται ένα σύντομο ηχητικό σήμα και η οθόνη σβήνει.
- Η ρύθμιση χαμηλής ισχύος έχει πλέον αποθηκευτεί. Αν θέλετε να αλλάξετε και πάλι αυτή τη ρύθμιση, η συσκευή θα πρέπει να αποσυνδεθεί από το δίκτυο ρεύματος για λίγα δευτερόλεπτα.

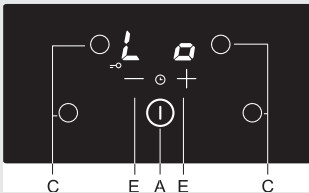
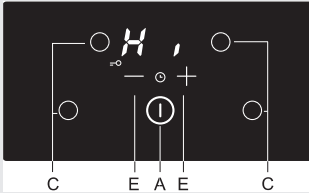

Σημείωση: Για να διακόψετε τη διαδικασία ρύθμισης, πατήστε το πλήκτρο on/ off (A). Εάν δεν πατηθεί κανένα πλήκτρο, η διαδικασία ακυρώνεται αυτόματα μετά από ένα λεπτό. Η προηγούμενη ρύθμιση παραμένει ενεργή.

Παράδειγμα: Αν δύο ζώνες μαγειρέματος οριστούν σε επίπεδο «P», δεν μπορούν να χρησιμοποιηθούν οι άλλες δύο ζώνες μαγειρέματος.

Πινακίδα χαρακτηριστικών

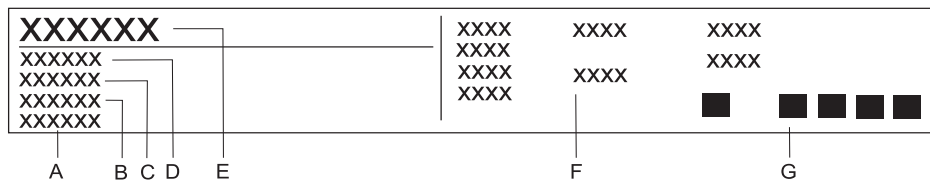

- A Σειριακός αριθμός
- B Κωδικός
- C Μοντέλο
- D Τύπος
- E Εμπορικό σήμα
- F Τεχνικά στοιχεία
- G Ενδείξεις/σύμβολα συμμόρφωσης

ΔΙΑΤΗΡΟΥΜΕ ΤΟ ΔΙΚΑΙΩΜΑ ΣΕ ΑΛΛΑΓΕΣ ΠΟΥ ΔΕΝ ΕΠΗΡΕΑΖΟΥΝ
ΤΗ ΛΕΙΤΟΥΡΓΙΚΟΤΗΤΑ ΤΗΣ ΣΥΣΚΕΥΗΣ.

Διατηρούμε το δικαίωμα σε αλλαγές που δεν επηρεάζουν τη λειτουργικότητα της συσκευής.

