

**CZ** Návod k použití



Chladnička-mraznička

Děkujeme za důvěru, kterou jste nám svým nákupem tohoto spotřebiče vyjádřili.  
Přejeme vám, aby vám spotřebič přinášel mnoho potěšení.

**Chladnička s mrazničkou** (kterou v dalším textu označujeme výrazem spotřebič) sestává ze dvou částí: z horní chladicí části, chladničky, a ze spodní mrazicí části, mrazničky.

**Chladnička** je v domácnostech určena k uchovávání čerstvých potravin při teplotách nad 0 °C.

**Mraznička** je v domácnostech určena k zmrazení čerstvých potravin a k dlouhodobému uchovávání mražených potravin (až po dobu jednoho roku podle druhu potraviny).

Důležitá bezpečnostní upozornění .....	3
Několik tipů, jak ušetřit energii při používání vaší kombinované ledničky-mrazničky .....	4
Popis spotřebiče.....	5
Instalace a zapojení.....	7
Přesazení dvířek na druhou stranu.....	9
Spotřebič s elektronickými ovládacími prvky.....	10
Nastavování spotřebiče s mechanickým ovládáním.....	13
Doporučené uspořádání potravin ve spotřebiči.....	15
Uchovávání potravin v chladničce.....	16
Skladování jídla v „čerstvé zóně“ FreshZone.....	17
Mražení čerstvých potravin a uchovávání mražených potravin.....	18
Odmrazování spotřebiče.....	20
Čištění spotřebiče .....	21
Závady a jejich odstraňování .....	22
Informace o hlučnosti spotřebiče .....	23

## Důležitá bezpečnostní upozornění

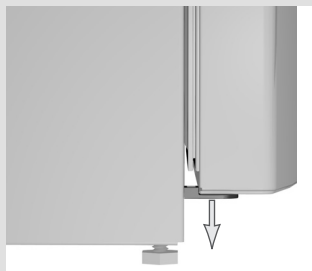

- Spotřebič byl vyroben s ohledem na platné bezpečnostní normy. Nicméně se doporučuje, aby jej bez náležitého dohledu nepoužívaly osoby se sníženými tělesnými, pohybovými nebo duševními schopnostmi ani osoby bez náležitých znalostí a zkušeností. To platí i pro nezletilé osoby.
- Než spotřebič zapnete, seznamte se důkladně s návodem, v němž je uveden popis spotřebiče a způsoby, jak jej správně a bezpečně používat. Návod je určen k více typům, takže v něm může být uveden popis nastavení a zařízení, kterými vaše chladnička není vybavena.
- Sejměte obal, který spotřebič (případně jeho díly) chrání během přepravy.
- Do rohů dvířek jsou vloženy bezpečnostní vložky; ty je třeba vyjmout a nahradit zátkami (pouze u některých typů).
- Předtím než spotřebič připojíte k elektrické síti, nechte jej ve svislé poloze stát alespoň 2 hodiny v klidovém stavu. Tím se výrazně sníží pravděpodobnost, že v důsledku přepravy dojde k provozní závadě.
- Spotřebič je třeba připojit k elektrické síti a uzemnit podle platných norem a předpisů.
- Spotřebič se nesmí používat ve venkovních prostorách a nesmí se vystavovat dešti.
- Před čištěním a před výměnou žárovky je třeba odpojit spotřebič od sítě (tj. vytáhnout zástrčku síťového kabelu ze síťové zásuvky).
- Pokud se síťový kabel poškodí, musí jej servisní technik nebo jiná oprávněná osoba vyměnit.
- Pokud se spotřebič nebude delší dobu používat, vypněte jej příslušným tlačítkem a odpojte od sítě. Vyprázdněte jej, odmrazte, vyčistěte a dvířka nechte pootevřená.
- K ochraně životního prostředí odevzdejte spotřebič po skončení jeho životnosti do oprávněného střediska pro sběr odpadu.
- Obal je vyroben z materiálů šetrných k životnímu prostředí: lze je recyklovat nebo ekologicky zlikvidovat.
- Se spotřebičem si nesmějí hrát děti.
- Štítek se základními údaji o spotřebiči je připevněn v jeho vnitřním prostoru. Pokud není psán ve vašem místním jazyce, vyměňte jej za štítek, který je dodán se spotřebičem.
- **Pozor!** Ventilační otvory na spotřebiči nebo vestavěné součásti musejí být vždy čisté a musejí zůstat volné.
- **Pozor!** K odmrazení mrazničky nepoužívejte žádná mechanická zařízení nebo nástroje a nepostupujte jinak, než jak doporučuje výrobce.
- **Pozor!** Před instalací, čištěním nebo přemístěním spotřebiče se vždy přesvědčte, že je izolace součástí mrazicího zařízení

nepoškozena. Tím také předejdete ohrožení životního prostředí.

- **Pozor!** Uvnitř chladicího a mrazicího prostoru nepoužívejte žádné elektrické spotřebiče s výjimkou těch, které výrobce chladničky s mrazničkou výslovně povoluje.



**Symbol na výrobku nebo jeho balení udává, že tento výrobek nepatří do domácího odpadu. Je nutné odvézt ho do sběrného místa pro recyklaci elektrického a elektronického zařízení. Zajištěním správné likvidace tohoto výrobku pomůžete zabránit negativním důsledkům pro životní prostředí a lidské zdraví, které by jinak byly způsobeny nevhodnou likvidací tohoto výrobku. Podrobnější informace o recyklaci tohoto výrobku zjistíte u příslušného místního úřadu, služby pro likvidaci domovního odpadu nebo v obchodě, kde jste výrobek zakoupili.**

## Několik tipů, jak ušetřit energii při používání vaší kombinované ledničky-mrazničky

- Prostudujte si pokyny pro instalaci.
- Neotvírejte dveře spotřebiče častěji, než je nutné.
- Občas zkontrolujte, zda za spotřebičem může volně cirkulovat vzduch.
- Kondenzační jednotku, upevněnou na zadní stěně spotřebiče, udržujte stále v čistotě (viz část „Čištění spotřebiče“).
- Je-li těsnění dveří poškozené nebo uvolněné, neprodleně jej vyměňte.
- Potraviny skladujte v uzavřených nádobách nebo jiných vhodných obalech.
- Než vložíte potraviny do ledničky, nechejte je vychladnout na pokojovou teplotu.
- Mražené potraviny rozmrazujte v chladicí části spotřebiče.
- Vyměňte zásuvky a dvířka mrazničky, jak je popsáno v instrukcích, abyste plně využili celé její kapacity.
- Svoji běžnou mrazničku odmrazte, jakmile se na povrchu mrazicího oddílu vytvoří vrstva ledu o tloušťce přibližně 3–5 milimetrů.
- Dbejte na to, aby byly police rozmístěny rovnoměrně a potraviny uloženy tak, aby byla zajištěna volná cirkulace vzduchu. (Věnujte pozornost doporučenému rozmístění potravin, které je popsáno v instrukcích.)
- U spotřebičů se zabudovaným ventilátorem neblokujte větrací otvory.

# Popis spotřebiče

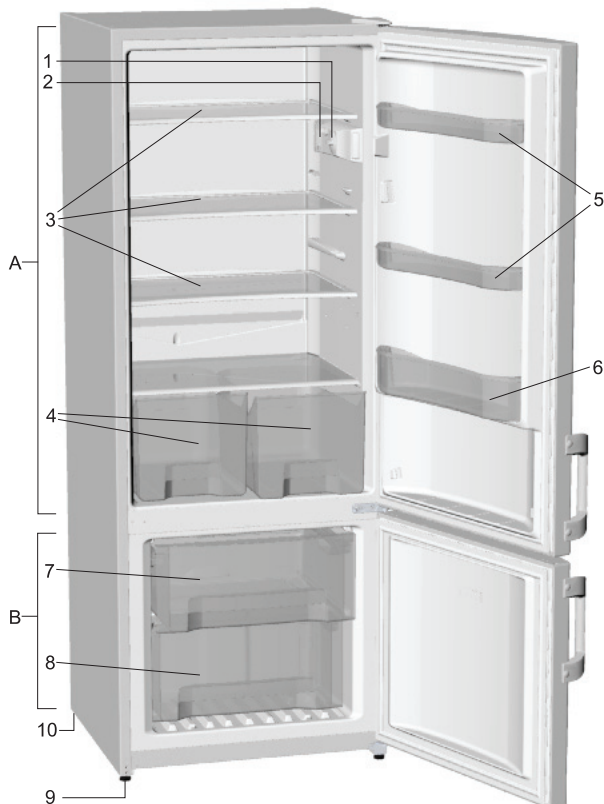

## **A Chladicí prostor**

- 1 Ovládání
- 2 Žárovka vnitřního osvětlení
- 3 Polička (výškově nastavitelná)
- 4 Nádobazásuvka na ovoce a zeleninu
- 5 Dveřní přihrádky chladničky (hluboká a mělká verze)
- 6 Přihrádka na láhve

## **B Standardní mraznička**

- 7 Zásuvka pro mražení potravin
- 8 Zásuvka pro uchování potravin
- 9 Patka\*
- 10 Kolečko\*

- Vnitřní vybavení spotřebiče se může u jednotlivých modelů lišit.
- Zásuvky jsou zajištěny, aby se nedaly náhodně vytáhnout. Pokud chcete zásuvku vyjmout, povytáhněte ji až na doraz, potom předek nadzvedněte a zcela ji ze spotřebiče vytáhněte.

\* Pouze u některých modelů.

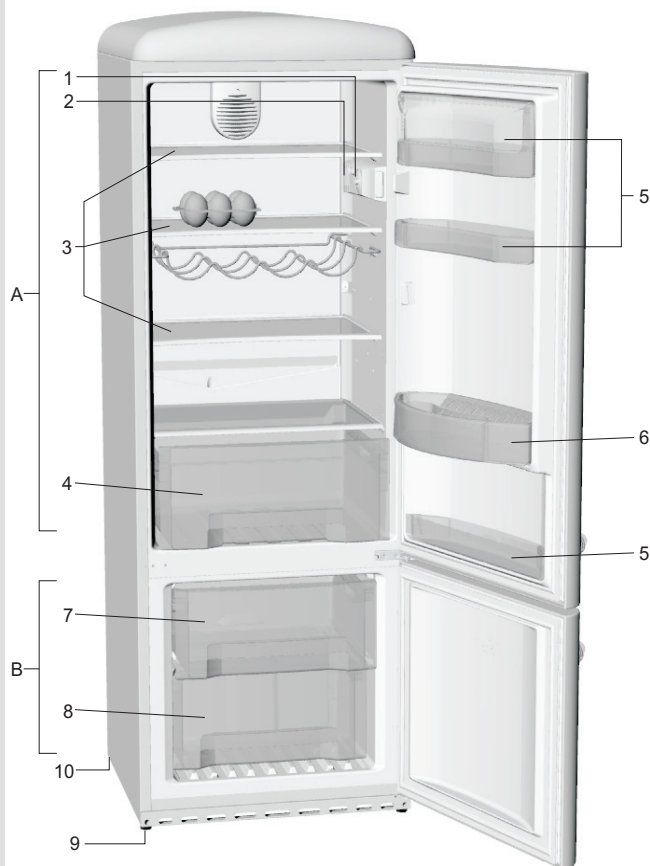

### **A Chladicí prostor**

- 1 Ovládání
- 2 Žárovka vnitřního osvětlení
- 3 Polička (výškově nastavitelná)
- 4 Nádobazásuvka na ovoce a zeleninu
- 5 Dveřní přihrádky chladničky (hluboká a mělká verze)
- 6 Přihrádka na láhve

### **B Standardní mraznička**

- 7 Zásuvka pro mražení potravin
- 8 Zásuvka pro uchování potravin
- 9 Patka\*
- 10 Kolečko\*

- Vnitřní vybavení spotřebiče se může u jednotlivých modelů lišit.
- Zásuvky jsou zajištěny, aby se nedaly náhodně vytáhnout. Pokud chcete zásuvku vyjmout, povytáhněte ji až na doraz, potom předek nadzvedněte a zcela ji ze spotřebiče vytáhněte.

\* Pouze u některých modelů.

# Instalace a zapojení

## Volba místnosti

- Spotřebič je třeba nainstalovat v suché a dobře větrané místnosti. K tomu, aby spotřebič dobře fungoval, musí teplota místnosti ležet v mezích uvedených pro jednotlivé třídy výrobku níže. Třída výrobku je vyznačena na štítku se základními údaji o spotřebiči.

Třída	Teplota
SN (subnormální)	od +10°C do +32°C
N (normální)	od +16°C do +32°C
ST (subtropická)	od +16°C do +38°C
T (tropická)	od +16°C do +43°C

## Instalace spotřebiče

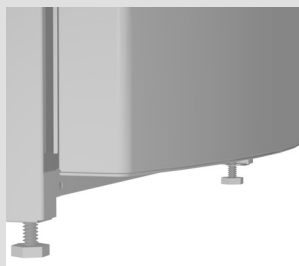

Abyste předešli úrazu osoby nebo poškození spotřebiče, je třeba, aby se na jeho instalaci podílely přinejmenším dvě osoby.

- Spotřebič musí pevně stát ve vzpřímené poloze na dostatečně pevném podkladě. Vepředu je spotřebič opatřen dvěma stavěcími nožičkami, jejichž pomocí je možno spotřebič nastavit do vodorovné polohy (platí pouze pro některé modely).
- Pokud se nad spotřebičem nachází některý díl kuchyňského nábytku, musí mezi tímto dílem a chladničkou zůstat volný prostor alespoň 5 centimetrů vysoký, aby se kondenzační soustava mohla patřičně chladit.
- Spotřebič nesmí být vystaven přímému slunečnímu záření ani nesmí stát poblíž zdrojů tepla. Pokud této podmínce nelze vyhovět, je třeba spotřebič oddělit od zdroje vhodným izolačním panelem.
- Spotřebič lze postavit v prostoru buď volně nebo vedle kuchyňského nábytku či stěny. Pamatujte, že je třeba nechat dostatečný prostor pro otevírání dvířek a vyjímání zásuvek a poliček (viz instalační schéma).

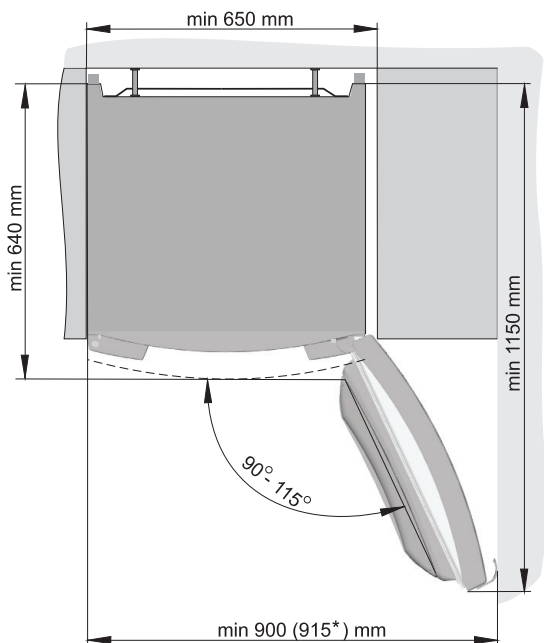

**Poznámka:**

\* Platí pro spotřebiče OLD TIMER.

## Zapojení spotřebiče

- Spotřebič se zapojuje do sítě síťovým kabelem. Zásuvka ve stěně musí být vybavena uzemňovacím kolíkem (bezpečnostní zásuvka). Jmenovité napětí a kmitočet jsou uvedeny na štítku se základními údaji o spotřebiči.
- Připojení a uzemnění spotřebiče musí vyhovovat platným normám a předpisům.  
Spotřebič snese krátkodobé odchylky od jmenovitého napětí, pokud nevybočují z mezí od -6 % do +6 %.



# Přesazení dvířek na druhou stranu

**Potřebné nářadí: nástrčný klíč / maticový klíč č. 8, plochý a křížový šroubovák**

1. Pomocí plochého šroubováku sejměte kryty A a B.
2. Odmontujte panty (C, D, E1) a dveře (F, G), začněte nahoře a při demontáži postupujte dolů. Přesvědčte se, že dveře nejsou poškozeny.
3. Přesuňte kryty (H) na protější stranu.
4. **Dveře horní komory (F):** přesuňte panty (J) a kryt (M) na protější stranu.
5. **Dveře dolní komory (G):** přesuňte panty (L) a kryt (M) na protější stranu.
6. Začněte dole a postupujte nahoru: připojte a zajistěte spodní pant (E2) dodaný v sáčku; nasadte dveře (G); upevněte pant (D); nasadte dveře (F) a připevněte pant (C). Nezapomeňte použít podložky, umístěte je na stejná místa, na kterých byly před demontáží dveří.
7. Nasadte kryty A a B.
8. **Změna pozice rukojeti:** sundejte kryty, odšroubujte šrouby a připevněte rukojeť na protější stranu. Umístěte kryty na protější stranu. Pro zakrytí otvorů, do kterých byla rukojeť původně připevněna, použijte krytky dodané v sáčku.

Pant E1 uložte pro případ, že byste potřebovali v budoucnu změnit směr otevírání dveří.



## Přesazení dvířek na druhou stranu

### Poznámka:

- U spotřebičů OLD TIMER není možná změna směru otevírání dveří.

## Spotřebič s elektronickými ovládacími prvky

### ŘÍDICÍ JEDNOTKA I

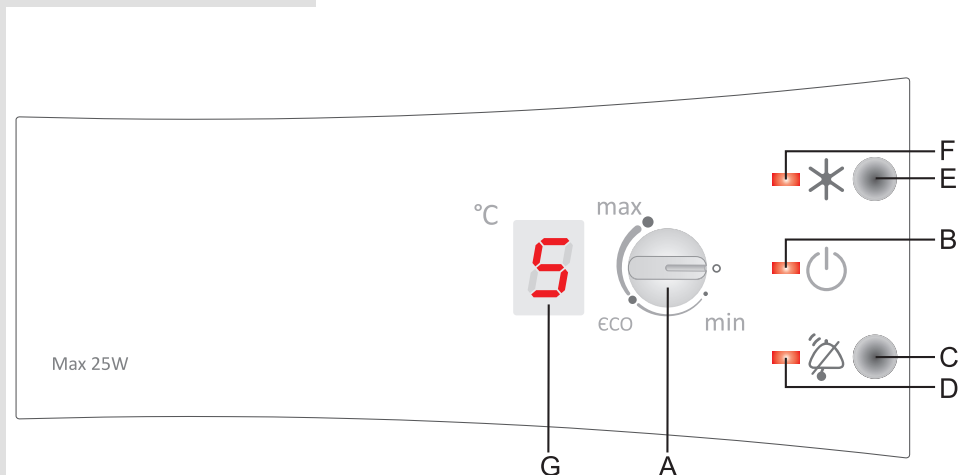

**A** Otočný přepínač pro nastavování teploty a zapínání/vypínání

**B** Signálka: svítí, když je spotřebič v provozu

**C** Vypínací tlačítko zvukového výstražného signálu (potvrzení)

**D** Signálka: bliká společně s alarmem vysoké teploty

**E** Tlačítko hlubokého zmrazování (Super Freeze)

**F** Signálka: svítí, když je aktivována funkce hlubokého zmrazování

**G** Digitální displej teploty chladničky udává skutečnou teplotu uvnitř spotřebiče v rozsahu od +1 °C do +9 °C

## Zapínání/vypínání spotřebiče

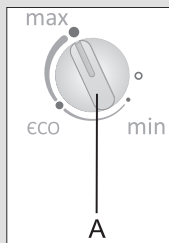

Spotřebič můžete zapnout pootočením přepínače **A** směrem do polohy **max**. Rozsvítí se signálka **B**.

Jestliže chcete spotřebič vypnout, vyrovnejte vybrání na přepínači se značkou **O** (spotřebič bude stále napájen, to znamená, že v něm stále ještě bude elektrický proud).

## Nastavování teploty v chladničce

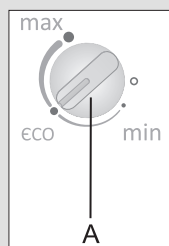

- Požadovanou teplotu v chladničce můžete nastavit pomocí přepínače **A** v intervalu od **min**. do **max**.
- Doporučeným nastavením je poloha **eco**.
- Polohy směrem ke značce **max** odpovídají nižší (chladnější) teplotě ve spotřebiči; polohy směrem k ke značce **min** znamenají vyšší teplotě (teplejší).
- Jestliže teplota v místnosti, v níž je spotřebič nainstalován, poklesne pod 16 °C, nebo jestliže je v mrazničce méně než 10 kg potravin, doporučujeme nastavit přepínač termostatu do polohy **max**.

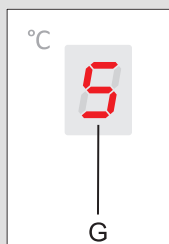

- Během nastavování teploty bude digitální displej blikat a každá změna nastavené teploty bude signalizována pípnutím. Po zastavení blikání se do paměti uloží poslední nastavení.
- Při zapnutí spotřebiče bude několik sekund blikat displej **G** – aby ukázal nastavenou hodnotu. Potom bude zobrazena skutečná nebo maximální hodnota tak dlouho, dokud teplota v oddělení chladničky neklesne pod tuto teplotu.

## Funkce hlubokého zmrazování (Super Freeze)

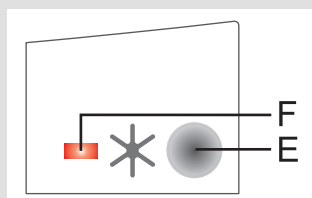

- Toto nastavení můžete použít po prvním zapnutí spotřebiče, před čištěním, nebo když do spotřebiče vložíte větší množství potravin.
- Stiskněte tlačítko **E** (rozsvítí se signálka **F**).

Toto nastavení se přibližně po dvou dnech automaticky vypne.

## Výstraha otevření dveří chladničky

### Výstražný signál vysoké teploty chladničky

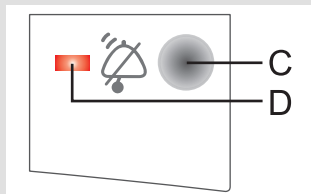

Jestliže budou dveře otevřené déle než 1 minutu, bude aktivován zvukový výstražný signál. Tento výstražný signál se vypne po uzavření dveří nebo u modelů bez ventilátoru (řídící jednotka I) po stisknutí tlačítka **C**.

Jestliže teplota v oddělení chladničky bude příliš vysoká, dojde k aktivaci zvukového výstražného signálu (**přerušované pípání**) a bude blikat signálka **D**.

- Výstražný signál deaktivujete stisknutím tlačítka **C**. Výstražná signálka **D** zhasne automaticky po ochlazení spotřebiče na teplotu, která již nebude představovat nebezpečí zkažení potravin.
- Jestliže teplota ve spotřebiči bude nad požadovanou úroveň i 24 hodin po vypnutí výstražného signálu, výstražný signál bude znovu aktivován. Výstražný signál bude deaktivován automaticky po ochlazení spotřebiče na teplotu, která již nebude představovat nebezpečí zkažení potravin.
- Po prvním zapnutí spotřebiče bude mít funkce výstražné signalizace teploty prodlevu 24 hodin, aby se umožnilo dosažení příslušné teploty ve spotřebiči. Tímto způsobem se zabrání ve zbytečné aktivaci výstražného signálu.

# Nastavování spotřebiče s mechanickým ovládáním

## ŘÍDICÍ JEDNOTKA II

### Model bez ventilátoru

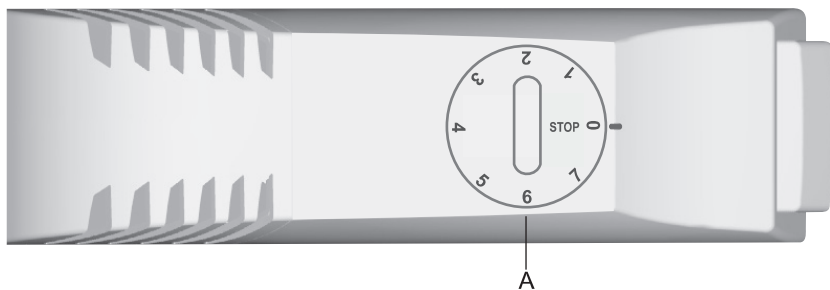

### Model s ventilátorem

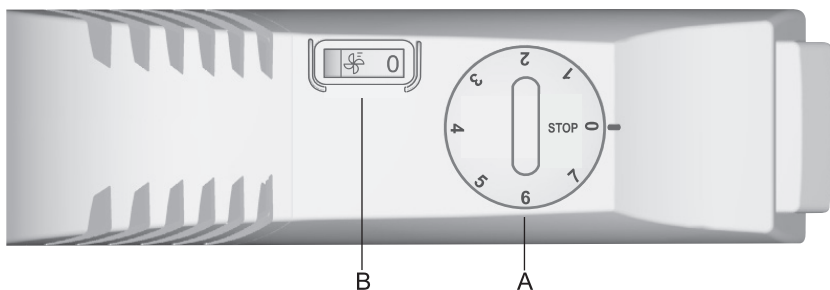

**A** Knoflík zapnutí/vypnutí a nastavení teploty

**B** Spínač ventilátoru (jen u některých modelů)

### Tlačítko ON/OFF

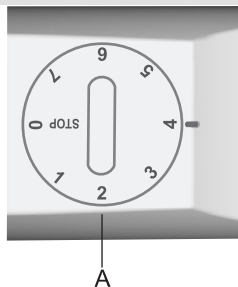

**On:** Otočte knoflík termostatu ve směru hodinových ručiček k pozici 7.

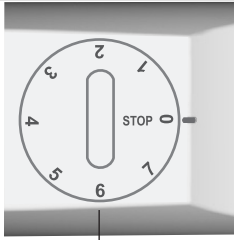

A

**Off:** Otočte knoflík zpět do polohy **STOP (0)**.

### Nastavení teploty

- Čím vyšší je pozice kolečka pro volbu teploty (směrem k hodnotě 7), tím nižší je teplota ve skříni spotřebiče. Vnitřní teplota v lednici může klesnout až pod 0 °C. Nastavení vyšších hodnot je využíváno v případě doporučení nižší skladovací teploty potravin. Nebo v případě, že je okolní teplota nižší než 16 °C. V případě standardní okolní teploty doporučujeme nastavit kolečko do střední polohy.
- Změny v okolní teplotě ovlivňují také teplotu uvnitř spotřebiče, proto by měla být pozice nastavovacího kolečka podle toho upravena.
- V poloze STOP (0) je spotřebič vypnut (chladicí systém je vypnut). I přesto je však spotřebič stále pod proudem (pokud otevřete dveře, rozsvítí se v lednici žárovka).

### Ventilátor

(pouze u některých modelů)

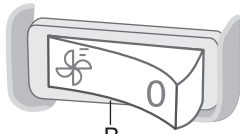

B

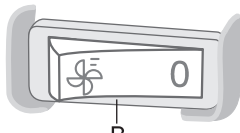

B

- Ventilátor přispívá k rovnoměrnějšímu rozdělení teploty a rychlejšímu chlazení a také omezuje orosení na policích. Pracuje pouze tehdy, je-li aktivovaný kompresor.
- Provoz ventilátoru se doporučuje jako dodatečná funkce v následujících případech:
  - zvýšená teplota v místnosti (přes 30 °C);
  - v případě vyšší vlhkosti, nebo pokud se na policích začínají hromadit kapičky rosy,
  - při vložení většího množství potravin (rychlé chlazení).

### • Zapínání a vypínání ventilátoru

VYP =  ZAP = 0

**Poznámka:** Jakmile je ventilátor aktivovaný, je příkon vyšší a teplota v chladničce poklesne.

Proto doporučujeme nové nastavení teploty ve spotřebiči:

- je-li ventilátor aktivovaný: polohy 1 – 4,
- je-li ventilátor deaktivovaný: polohy 4 – 7.

Nastavení teploty v chladničce ovlivňuje také teplotu v mrazicí části.

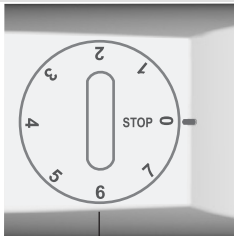

A

# Doporučené uspořádání potravin ve spotřebiči

## Doporučené uspořádání potravin ve spotřebiči

### Prostor chladničky:

- **horní polička:** konzervy/konzervované potraviny, slané a sladké pečivo, víno apod.
- **prostřední polička:** mléko a mléčné výrobky, hotové pokrmy, zákusky, šťávy, pivo, vařené pokrmy apod.
- **spodní polička:** maso a masné výrobky, lahůdky apod.
- **zásuvky na ovoce a zeleninu:** čerstvé ovoce, zelenina, salát, kořenová zelenina, brambory, cibule, česnek, rajská jablíčka, tropické ovoce, zelí, brukve apod.

### Dveřní přihrádky chladničky:

- **horní a střední přihrádka:** vajíčka, máslo, sýry apod.
- **spodní přihrádka:** nápoje, plechovky, láhve apod.

### Prostor mrazničky:

- mražení a uchovávání mražených potravin (viz Mražení a uchovávání mražených potravin).

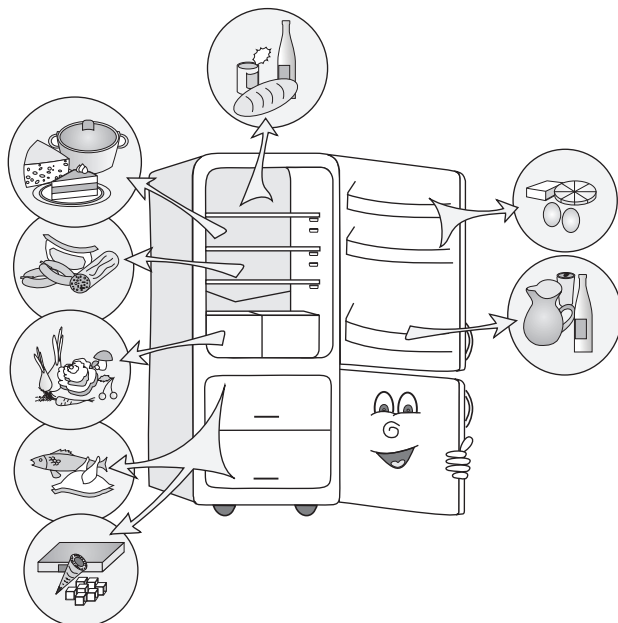

# Uchovávání potravin v chladničce

## Důležitá upozornění k uchovávání potravin

- ⚠ Rozhodující vliv na kvalitu uchovávaných potravin má správné používání spotřebiče, vhodné balení potravin, udržování vhodné teploty a dodržování hygienických směrnic.
- ⚠ Dodržujte doporučené datum spotřeby uvedené na obalu potravin.
- ⚠ Potraviny v chladničce mají být uchovávány v uzavřených nádobách nebo v jiných vhodných obalech tak, aby do chladničky neuvolňovaly pachy a vlhkost.
- ⚠ V chladničce neuchovávejte žádné hořlavé, těkavé ani výbušné látky.
- ⚠ Láhve s alkoholickými nápoji mají být těsně uzavřeny a uchovávány ve svislé poloze.
- ⚠ Některá organická rozpouštědla, esenciální oleje v citronové a pomerančové kůře, kyselina máslná apod. mohou při delším kontaktu narušovat plastové povrchy, a tím způsobovat jejich předčasné stárnutí.
- ⚠ Zápach je varovným znamením, že chladnička není udržována v dostatečné čistotě nebo že se v ní některá potravina kazí (viz Čištění a údržba).
- ⚠ Pokud máte být delší dobu mimo domov, vyjměte z chladničky kazící se potraviny.

## Vnitřní vybavení chladničky



### Vybavení se u jednotlivých modelů liší.

- Poličky lze v chladničce zasunout na kterékoli vodič lišty. Jsou zajištěny proti náhodnému vytažení. Chcete-li některou policičku z chladničky vyjmout, vpředu ji nadzvedněte, vhodně nakloňte a vytáhněte. Potraviny, které se rychle kazí, ukládejte na policičky dozadu, kde je teplota nižší než u dvířek.
- Některé modely jsou vybaveny roštem na lahve. Rošt je zabezpečen proti vyvlečení. Vyndávejte pouze prázdný rošt, tak že ho v přední části nadzdvihnete a pak vytáhnete ven. Rošt umístěte tak, aby délka lahví nebránila zavření dveří. Maximální zatížení roštu je 9 lahví o obsahu 0,75 l respektive 13 kg - viz nálepka na pravé straně vnitřní části spotřebiče.
- Zásuvka na spodku prostoru, pod skleněnou policičkou, je určena k uchovávání ovoce a zeleniny. Zajišťuje vlhkost, a chrání tím potraviny před dehydratací. Potraviny musí být vhodným způsobem zabaleny, aby se zabránilo vypouštění nebo příjmu pachů a vlhkosti.
- Vnitřní strana dvířek chladničky je vybavena přihrádkami, kam se ukládají sýry, máslo, vejce, jogurty a jiná menší balení, tuby, plechovky apod. Dole je přihrádka na láhve.



Potravina	Doba
vejce, naložené maso, uzené maso	do 10 dní
sýry	do 10 dní
kořenová zelenina	do 8 dní
máslo	do 7 dní
zákusky, ovoce, hotové pokrmy, kusové syrové maso	do 2 dní
ryby, nasekané syrové maso, mořské potraviny	do 1 dne

## Skladování jídla v „čerstvé zóně“ FreshZone



Šuplík „Čerstvá zóna“ FreshZone je určen pro skladování čerstvých potravin po dobu delší než v klasické lednici. Potraviny zůstanou čerstvé po dlouhý čas a zůstane zachována jejich chuť a výživná hodnota. Nedojde ke ztrátě jejich hmotnosti, takže ovoce a zelenina je více čerstvá a zachovává si svou přirozenou chuť. Šuplík musí být těsně uzavřen, aby byla zachována jeho správná funkce.

- Množství vlhkosti v šuplíku závisí na vlhkosti skladovaných potravin a na frekvenci jeho otevírání.
- Při nákupu potravin kontrolujte jejich čerstvost: kvalita a trvanlivost potravin je na tom závislá.
- Nezabalené maso a zeleninu skladujte vždy zvlášť, nebo je zabalte do vhodných obalů. Předejděte tomu, aby se dotýkaly vzájemně dva různé druhy masa. Měly by být zabaleny a skladovány zvlášť. Tím se předejde rozkladu masa bakteriemi, což by způsobilo zkažení.
- Před použitím nechte potraviny stát mimo lednici alespoň po dobu 30 – 60 minut, aby se mohla jejich chuť a aroma rozvinout při pokojové teplotě.
- Potraviny citlivé na nízkou teplotu není vhodné skladovat v šuplíku FreshZone: ananasy, banány, avokádo, olivy, baklažán, okurky, fazole, melouny, vodní melouny, dýně, papriky.

# Mražení čerstvých potravin a uchovávání mražených potravin

## Postup zmrazování

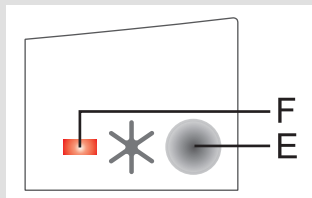

**⚠** Maximální množství čerstvých potravin, které je možno současně vložit do spotřebiče, je uvedeno na štítku se základními údaji o spotřebiči. Pokud by se toto množství překročilo, snížila by se jak kvalita mražení, tak kvalita již zmražených potravin.

24 hodin před zmrazováním čerstvých potravin spusťte funkci hlubokého zmrazování:

- **řídící jednotka I:** stiskněte tlačítko **E** (rozsvítí se signálka **F**);
- **řídící jednotka II, s ventilátorem nebo bez něho:** pootočte přepínač **A** do polohy mezi **4** a **6**.

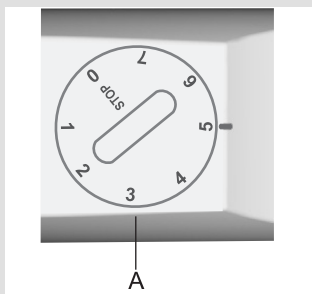





Čerstvé potraviny by neměly být v kontaktu s balíčky již zmrazených potravin!

Abyste umožnili potřebnou cirkulaci chladného vzduchu, neumísťujte žádné potraviny nad vyznačenou čáru – viz obrázek (pouze u některých modelů).

- Při mražení menších množství potravin (1–2 kg) není třeba režim „super freeze“ nastavovat.
- Po 24 hodinách je možno přemístit potraviny do jiných prostorů nebo zásuvek mrazničky a podle potřeby je možno začít mrazit další potraviny.
- Po ukončení zmrazování pootočte přepínačem **A** zpět na požadované nastavení (**řídící jednotka II**).
- Pokud chcete využít celý prostor mrazničky, můžete prostřední zásuvku vyjmout.

## **Důležitá upozornění k mražení čerstvých potravín**

-  **V mrazničce se smějí zmrazovat pouze takové potraviny, které jsou k mražení vhodné. Musejí být vždy patřičně kvalitní.**
-  **Pro potravinu zvolte vždy vhodný obal a správně ji zabalte.**
-  **Obal musí být vzduchotěsný a vodotěsný, aby se zabránilo úbytku vlhkosti a vitaminů z potraviny.**
-  **Na každém obalu poznamenejte druh potraviny, množství a datum zmrazení.**
-  **Je důležité, aby se potravina zmrazila co nejdříve; proto jsou ke zmrazení vhodnější menší balení. Před zmrazením je třeba potravinu zchladit.**

## **Uchovávání předmražených potravín**

- Jestliže uchováváte nebo používáte mražené potraviny, řiďte se pokyny výrobce. Teplota i datum doporučené spotřeby bývají uvedeny na obalu.
- Vybírejte potraviny pouze v neporušeném obalu, uchovávané v mrazicích pultech za teploty  $-18\text{ }^{\circ}\text{C}$  nebo nižší.
- Nekupujte potraviny, jejichž obal je pokryt námrazou; je to známkou toho, že potravina již několikrát tála. Taková potravina má nižší kvalitu.
- Při přepravě zmražené potraviny dbejte, aby se nerozmrazovala, případně neroztávala. Vyšší teplota má za následek kratší skladovací dobu a zhoršenou kvalitu potraviny.

## **Doby uchovávání mražených potravín**

### **Doporučené doby uchovávání potravín v mrazničce**

<b>Potravina</b>	<b>Doba</b>
ovoce, hovězí maso	10 až 12 měsíců
zelenina, telecí maso, drůbež	8 až 10 měsíců
zvěřina	6 až 8 měsíců
vepřové maso	4 až 6 měsíců
nasekané, nakrájené nebo mleté maso	4 měsíce
slané a sladké pečivo, hotové pokrmy, netučné ryby	3 měsíce
dršťky, vnitřnosti	2 měsíce
uzené párky, tučné ryby	1 měsíc

## **Rozmrazování mražených potravín**

Mražením se nezničí mikroorganismy. Po rozmrazení se jejich aktivita intenzivně obnovuje a potravina se může rychle zkazit. Proto použijte rozmraženou potravinu co nejdříve. Pokud potravina částečně roztaje, její výživná hodnota klesá; to se týká zejména ovoce, zeleniny a hotových pokrmů.

# Odmrazování spotřebiče

## Automatické odmrázování chladničky

Chladnička nevyžaduje odmrázování, protože led, který se usazuje na zadní stěně jejího vnitřního prostoru, se automaticky rozpouští.

Nahromaděný led taje, když kompresor není v chodu. Kapky odkapávají otvorem v zadní stěně chladničky do nádoby nad kompresorem, odkud se odpařují.

Pokud se však na zadní stěně chladničky nahromadí nadměrné množství ledu (3–5 mm), je třeba spotřebič odpojit od sítě a odmrázit ručně.

## Rozmrázování běžné mrazničky

- Když se nahromadí zhruba 3-5 mm námrazy, je třeba mrazničku odmrázit.
- 24 hodin před odmrážením aktivujte funkci super mrazení (posílení mrazení), abyste potraviny více ochladili (viz sekce „Mrazicí proces“).

Po 24 hodinách vyjměte zmrazené potraviny z mrazničky a uložte je tak, aby neroztávaly.

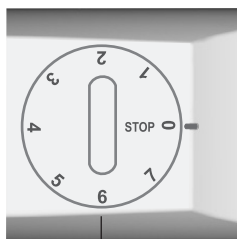

- Vypněte spotřebič – pootočte otočným přepínačem termostatu **A** do polohy **STOP (0) nebo 0** a odpojte napájecí šňůru od stěnové zásuvky.
- Nechte dveře otevřené, dokud nelze námrazu nebo led snadno odstranit z povrchu, např. pomocí plastové škrabky. Dbejte na to, abyste nepoškodili vnitřní plochy mrazáku. Námrazu nebo led odstraňte z mrazáku pomocí hadru, dříve než roztaje.
- K odmrázování chladničky s mrazničkou nepoužívejte žádné elektrické spotřebiče, jako je sušič na vlasy apod.
- K odmrazení chladničky nepoužívejte žádné odmrázovací spreje; mohly by poškodit plastový povrch a také mohou být zdraví škodlivé.
- Vnitřní prostory spotřebiče vyčistěte a vytřete dosucha (viz Čištění spotřebiče).
- Než uložíte potraviny zpátky do mrazničky, zapojte spotřebič do sítě a otočte knoflík **A** zpět na požadované nastavení.

**Před čištěním spotřebič odpojte od napájecí sítě** - pootočte otočným přepínačem termostatu **A** do polohy **STOP (0)** nebo **O** a vytáhněte napájecí šňůru ze stěnové zásuvky.

- Všechny plochy očistěte **měkkým hadříkem**. Čisticí prostředky obsahující **brusné částice, kyseliny nebo rozpouštědla jsou nevhodné**, protože poškozují povrch.

**Vnější plochy** omývejte čistou vodou nebo jemnou mýdlovou vodou.

Lakované a hliníkové plochy lze čistit vlažnou vodou s přídavkem mírného detergentu. Přijatelné jsou i čisticí prostředky s nízkým obsahem alkoholu, jako jsou roztoky na čištění oken.

Čisticí prostředky s alkoholem se nesmějí používat na plastové součásti.

**Vnitřní prostory** spotřebiče se čistí vlažnou vodou, ke které je možno přidat trochu octa.

- Pod chladicí deskou, která chladí vnitřní prostor chladničky, se nachází žlábek a otvor pro odvod roztáté vody. Tento žlábek a otvor se nesmějí nikdy ucpat; proto je často kontrolujte a podle potřeby čistěte (například plastovým brčkem).
- Pokud se námraza a led nahromadí ve vrstvě 3–5 mm silné, zvýší se tím spotřeba elektřiny; proto je třeba je pravidelně odstraňovat. Přitom však nepoužívejte žádné ostré předměty, rozpouštědla ani spreje.
- **Kondenzační soustavu** na zadní straně chladničky je třeba udržovat stále v čistotě, bez prachu a nánosů z kuchyňských výparů. K pravidelnému čištění použijte měkký nekovový kartáček nebo vysavač.
- Čistěte také **nádobku** nad kompresorem chladničky. Pokud byla k čištění sejmuta, nepamenejte ji pak nasadit zpět. Dávejte pozor, aby byla ve vodorovné poloze!
- Po čištění spotřebič zapněte a uložte do něj potraviny.

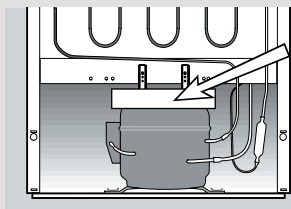
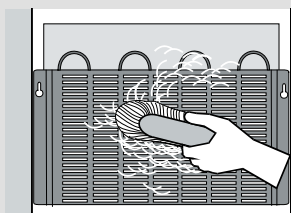

# Závady a jejich odstraňování

Problém:	Příčina / náprava:
Spotřebič po zapojení do sítě nefunguje:	<ul style="list-style-type: none"> <li>• Přesvědčte se, jestli je ve stěnové zásuvce napětí a jestli je síťová zástrčka zapojená.</li> </ul>
Chlazení je po dlouhou dobu nepřetržitě v chodu:	<ul style="list-style-type: none"> <li>• Příliš vysoká teplota okolí.</li> <li>• Dvířka se příliš často otvírají nebo zůstávají příliš dlouho otevřená.</li> <li>• Dvířka se správně nezavírají (mezi dvířky a chladničkou jsou nečistoty, dvířka jsou zkroucená, je třeba zkontrolovat těsnění apod.).</li> <li>• Ve spotřebiči je příliš mnoho potravin.</li> <li>• Čidlo v chladničce (A) je zablokováno čerstvými potravinami. Postarejte se, aby vzduch mohl kolem čidla cirkulovat (týká se jen některých modelů).</li> <li>• Nedostatečné chlazení kompresoru a kondenzoru. Zkontrolujte cirkulaci vzduchu za spotřebičem a vyčistěte kondenzor.</li> </ul>
Na zadní stěně vnitřního prostoru chladničky se hromadí nadměrné množství ledu:	<ul style="list-style-type: none"> <li>• Dvířka se příliš často otvírají nebo zůstávají příliš dlouho otevřená.</li> </ul>
	<ul style="list-style-type: none"> <li>• Do chladničky byla uložena teplá potravina.</li> </ul>
	<ul style="list-style-type: none"> <li>• Zadní stěny vnitřního prostoru chladničky se dotýká potravina nebo nádoba.</li> <li>• Špatné těsnění dvířek. Pokud je těsnění znečištěné nebo poškozené, očistěte je nebo je vyměňte.</li> </ul>
Z chladničky kape voda:	<ul style="list-style-type: none"> <li>• Je ucpaný otvor pro odvod vody nebo voda z tajícího ledu kape mimo sběrný žlábek. Ucpaný otvor pročistěte například plastovým brčkem. Pokud je ledová vrstva příliš silná, odmrazte spotřebič ručně (viz „Odmrazování spotřebiče“).</li> </ul>
Kontrolka <b>D</b> bliká:	<ul style="list-style-type: none"> <li>• Příliš časté nebo příliš dlouhé otevírání dvířek.</li> </ul>
	<ul style="list-style-type: none"> <li>• Dvířka nejsou správně dovřená (cizí předmět mezi dvířky a tělesem spotřebiče, vychýlená dvířka, poškozené těsnění apod.)</li> </ul>
	<ul style="list-style-type: none"> <li>• Delší výpadek napájení.</li> </ul>
	<ul style="list-style-type: none"> <li>• Vložení příliš velkého množství čerstvých potravin najednou.</li> </ul>
Dvířka kladou při otvírání odpor:	<ul style="list-style-type: none"> <li>• Pokud chcete dvířka mrazničky otevřít okamžitě nebo krátce potom, co jste je zavřeli, může tomu bránit poměrně silný odpor. Když se totiž dvířka mrazničky otevřou, uniká z jejího prostoru určité množství vzduchu a místo něj se do mrazničky dostává teplý vzduch z okolí. Ochlazováním tohoto vzduchu vzniká v mrazničce podtlak, který způsobuje odpor proti otevření dvířek. Během několika minut se poměry ustálí a dvířka lze opět snadno otevřít.</li> </ul>

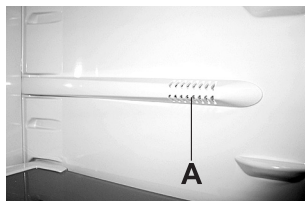

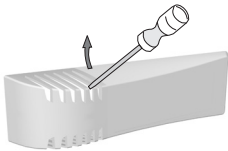
Problém:	Příčina / náprava:
Výměna žárovky: 	<ul style="list-style-type: none"> <li>• Před výměnou žárovky odpojte spotřebič od sítě (vytáhněte zástrčku síťového kabelu ze zásuvky). Pomocí šroubováku sejměte kryt, vyměňte žárovku za novou (E14, s týmž příkonem jako měla původní žárovka od výrobce) a kryt nasadte zpátky.</li> <li>• Nezapomínejte: stará žárovka nepatří mezi organický odpad.</li> <li>• Žárovka je spotřební materiál, a proto se na ni nevztahuje záruka.</li> <li>• Žárovky používané v tomto zařízení jsou účelové žárovky určené výhradně pro domácí spotřebiče. Nejsou vhodné pro osvětlení místnosti v domácnosti.</li> </ul>
Kontrolka <b>B</b> bliká:	• Pokud bliká kontrolka <b>B</b> , zavolejte servisního technika.
Zobrazí se kód chyby (pouze u určitých modelů):	• Pokud se na displeji objeví písmeno <b>E</b> (pouze u určitých modelů), zavolejte servis.

Pokud žádná z uvedených příčin zřejmě vašemu problému neodpovídá, kontaktujte laskavě nejbližší servisní středisko a uveďte typ, model a sériové číslo, jak jsou uvedeny na štítku se základnímu údajů, který se nachází ve vnitřním prostoru spotřebiče.

## Informace o hlučnosti spotřebiče

Chlazení chladniček-mrazniček zajišťuje chladicí soustava s kompresorem (u některých spotřebičů také s větrákem), která za chodu způsobuje určitý hluk. Hlukovou hladinu ovlivňuje instalace, správné používání a stáří výrobku.

- **Po zapnutí spotřebiče** může být kompresor poněkud hlučnější (hluk z kapaliny, způsobený prouděním chladiva soustavou). To není žádnou známkou závady, ani to nemá vliv na životnost spotřebiče. Po čase se hladina tohoto hluku sníží.
- Občas se může za chodu spotřebiče projevit **náhlý nebo hlasitější hluk**, který se může jevit jako neobvyklý; většinou je důsledkem nesprávné instalace:
  - Spotřebič musí být umístěn ve vodorovné poloze a pevně na tuhém podkladě.
  - Spotřebič se nesmí dotýkat stěny ani sousedních předmětů.
  - Dbejte, aby bylo vnitřní vybavení spotřebiče správně upevněno a aby hluk nemohl pocházet od vzájemně se dotýkajících otřásajících se plechovek, lahví a jiných nádob.

VYHRAZUJEME SI PRÁVO NA ZMĚNY, KTERÉ NEOVLIVNÍ FUNKČNÍ VLASTNOSTI SPOTŘEBIČE.

COMBI HZS3167



320938

cs (09-12)