

**RO** Instrucțiuni de utilizare

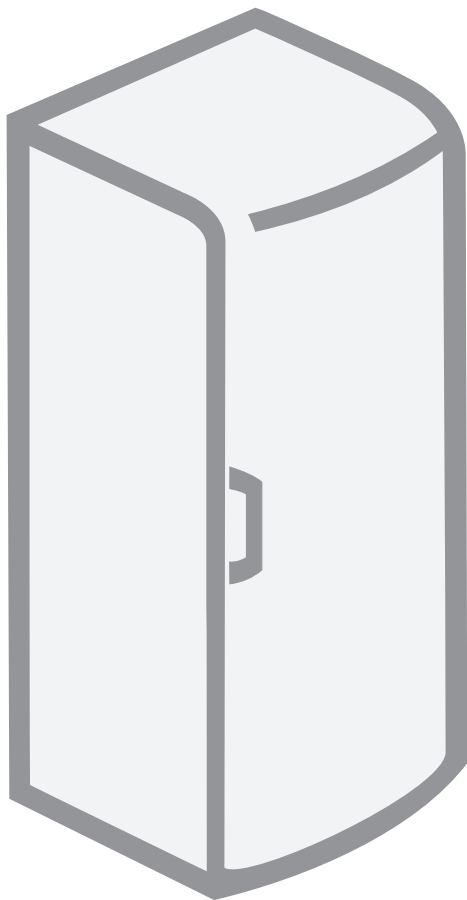

Frigider vertical

Vă mulțumim pentru încrederea pe care ne-ați acordat-o prin achiziționarea acestui aparat.  
Vă dorim să utilizați cu plăcere aparatul.

**Aparatul este destinat exclusiv pentru uz casnic.**

Frigiderul vertical este conceput pentru uz casnic, utilizându-se pentru congelarea alimentelor proaspete și păstrarea celor deja congelate (cel mult un an, în funcție de tipul de aliment).

<b>Precauții importante .....</b>	<b>3</b>
<b>Câteva sfaturi cu privire la modul de a economisi energie cu frigiderul sau congelatorul tău.....</b>	<b>5</b>
<b>Descrierea aparatului.....</b>	<b>6</b>
<b>Instalare și conectare.....</b>	<b>8</b>
<b>Modificarea direcției de deschidere a ușii .....</b>	<b>10</b>
<b>Funcționarea aparatului.....</b>	<b>13</b>
<b>Congelarea alimentelor proaspete și păstrarea celor congelate .....</b>	<b>19</b>
<b>Decongelarea aparatului.....</b>	<b>21</b>
<b>Curățarea aparatului.....</b>	<b>22</b>
<b>Ghid de probleme tehnice .....</b>	<b>23</b>
<b>Informații despre nivelul de zgomot al aparatului..</b>	<b>24</b>

## Precauții importante

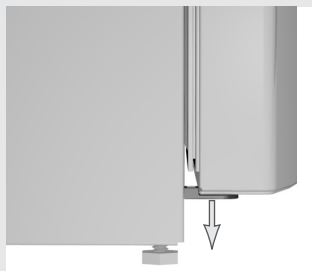

- Prezentul aparat este fabricat în conformitate cu standardele de siguranță în vigoare. Cu toate acestea, se poate utiliza de către copii cu vârsta de peste 8 ani și de către persoane cu abilități fizice, locomotorii sau psihice reduse sau de către persoane care nu au experiență sau cunoștințe corespunzătoare, dacă sunt supravegheate sau sunt instruite să utilizeze aparatul în siguranță și înțeleg pericolele pe care le implică utilizarea acestuia. Curățarea și întreținerea nu vor fi realizate de către copii nesupravegheați.
- Înainte de a conecta aparatul, citiți cu atenție instrucțiunile de utilizare care descriu aparatul și furnizează instrucțiuni pentru siguranța acestuia și utilizarea sa corectă. Instrucțiunile sunt concepute pentru mai multe tipuri / modele ale aparatului; de aceea, acestea pot conține descrieri ale funcțiilor și componentelor pe care aparatul dvs. s-ar putea să nu le aibă.
- Îndepărtați ambalajul aparatului care este conceput pentru protejarea acestuia sau a componentelor sale pe durata transportului.
- Colțurile ușilor sunt prevăzute cu distanțiere protectoare; acestea trebuie îndepărtate și înlocuite cu suporturile atașate, care trebuie introduse în orificiile respective (doar în cazul anumitor modele).
- Înainte de a conecta aparatul la sursa principală de alimentare, lăsați-l în poziție verticală timp de 2 ore. Astfel va scădea posibilitatea unor disfuncții ale sistemului de răcire care rezultă din transportarea și manipularea aparatului.
- Aparatul trebuie conectat la sursa principală de alimentare cu împământare, în conformitate cu reglementările în vigoare și cerințele locale.
- Aparatul nu trebuie utilizat în aer liber sau expus la precipitații.
- Deconectați întotdeauna aparatul de la sursa principală de alimentare înainte de curățare și înainte de înlocuirea becului (scoateți cablul de alimentare din priza de perete).
- Dacă este deteriorat cablul de alimentare, pentru evitarea oricărui pericol acesta trebuie înlocuit de service sau de personal calificat.
- În cazul în care aparatul nu funcționează mai mult timp, închideți-l mai întâi de la butonul ON/OFF și deconectați-l de la sursa principală de alimentare. Goliți aparatul, curățați interiorul și lăsați ușa întredeschisă.
- Pentru protecția mediului, duceți aparatul uzat la dealer-ii autorizați de fier vechi.
- Ambalajul conține materiale care nu dăunează mediului înconjurător și care se pot recicla, recupera sau arunca fără a reprezenta o amenințare mediului.
- Nu lăsați niciodată copiii să se joace cu aparatul.
- Plăcuța indicatoare a caracteristicilor tehnice cu informațiile de bază este localizată în interiorul aparatului. Dacă informațiile de pe plăcuța lipită nu sunt în limba dumneavoastră maternă, înlocuiți-o cu cea atașată.

- **Atenție!** Fantele de ventilație ale aparatului sau elementul încorporat trebuie să fie în permanență curate și neobstrucționate.
- **Atenție!** Nu utilizați dispozitive sau instrumente mecanice pentru a dezgheța frigiderul, nici alte metode cu excepția celor recomandate de producător.
- **Atenție!** Atunci când instalați, curățați sau înlocuiți aparatul, asigurați-vă că nu deteriorați izolația componentelor frigiderului. Astfel veți putea preveni poluarea mediului înconjurător.
- **Atenție!** Nu folosiți dispozitive electrice în interiorul frigiderului sau congelatorului, cu excepția celor permise în mod expres de către producătorul combinei frigorifice.



Simbolul de pe produs sau de pe ambalaj indică faptul că produsul nu trebuie aruncat împreună cu gunoiul menajer. Trebuie predat la punctul de colectare corespunzător pentru reciclarea echipamentelor electrice și electronice. Asigurându-vă că ați eliminat în mod corect produsul, ajutați la evitarea potențialelor consecințe negative pentru mediul înconjurător și pentru sănătatea persoanelor, consecințe care ar putea deriva din aruncarea necorespunzătoare a acestui produs. Pentru mai multe informații detaliate despre reciclarea acestui produs, vă rugăm să contactați biroul local, serviciul pentru eliminarea deșeurilor sau magazinul de la care l-ați achiziționat.

## Câteva sfaturi cu privire la modul de a economisi energie cu frigiderul sau congelatorul tău

- Respectați instrucțiunile de instalare.
- Nu deschideți ușa aparatului mai frecvent decât este necesar.
- Ocazional verificați dacă aerul poate circula liber în spatele aparatului.
- Condensatorul montat pe peretele din spate al aparatul trebuie să fie păstrat mereu curat (vezi secțiunea "Curațarea aparatului").
- În cazul în care sigiliul (garnitura) este deteriorat sau slăbit, înlocuiți-l cât mai curând posibil.
- Păstrați alimentele în recipiente închise sau alte ambalaje corespunzătoare.
- Înainte de pune alimentele în frigider, lăsați-le să se răcească la temperatura camerei.
- Dezghețați alimentele congelate punându-le într-un compartiment din frigider.
- Scoateți/deschideți sertarele și ușa de la congelator, așa cum este descris în instrucțiuni, pentru a vă putea folosi de întreaga capacitate.
- Plasați acumulatorii reci (numai cu anumite modele), direct pe produsele alimentare congelate, în partea din față, în partea superioară a compartimentului de congelare.
- Dezghețați congelatorul dumneavoastră atunci când stratul de gheață este de aproximativ 3-5 milimetri grosime pe suprafețele din interiorul congelatorului.
- Asigurați-vă că rafturile sunt distribuite uniform și ca mancarea este amenajată într-un mod în care să permită circulația liberă a aerului (țineți cont de aranjamentul alimentelor recomandat în instrucțiuni).
- Pentru aparatele dotate cu un ventilator, nu blocați fantele ventilatorului.

# Descrierea aparatului

## CONGELATORUL TRADIȚIONAL

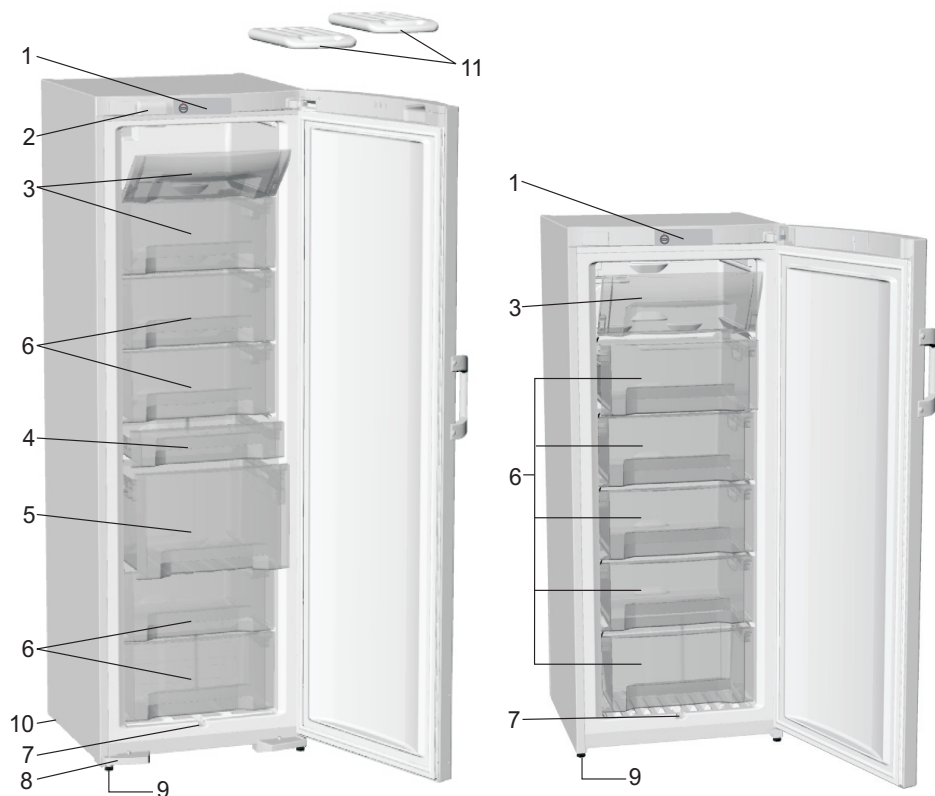

- |   |                                       |
|---|---------------------------------------|
| 1 Panou de control                                    | 7 Canal de scurgere pentru dezghețare |
| 2 Iluminare interioară*                               | 8 Picior de suport*                   |
| 3 Compartiment de congelare                           | 9 Picior                              |
| 4 Congelare rapidă pentru cantități mici de alimente* | 10 Rotițe*                            |
| 5 Sertar mai mare SpaceBox*                           | 11 Acumulator rece*                   |
| 6 Compartiment de depozitare                          |                                       |

- Accesoriile interioare ale aparatului pot varia în funcție de model.
  - Sertarele sunt protejate împotriva extragerii accidentale. Pentru a extrage sertarul din aparat, deschideți-l și ridicați partea frontală, apoi, extrageți sertarul. Anumite modele sunt echipate cu sisteme de ghidaj pentru extragerea sertarului. Sertarele cu sistem de ghidaj se extrag ridicând partea din spate și trăgându-le sub un unghi de 45°. Reintroduceți sertarele în ordine inversă.
- \* Doar pentru anumite modele.

## CONGELATOR FĂRĂ GHEAȚĂ

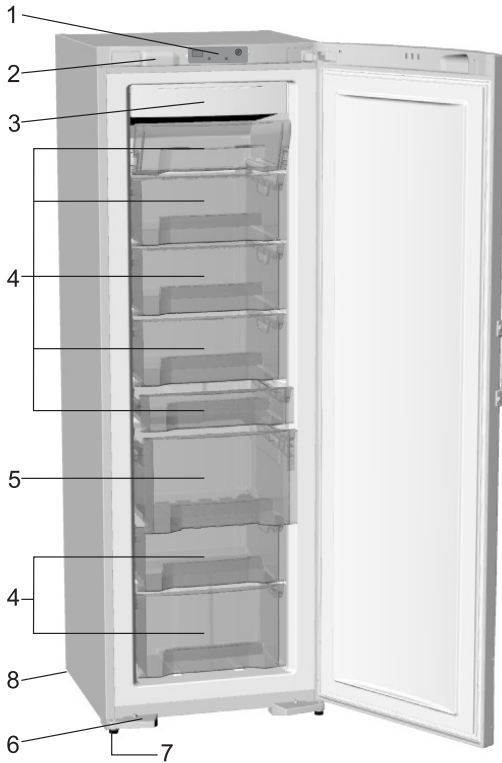

- 1 Unitate de control
- 2 Iluminare interioară\*
- 3 Unitate de congelare NO FROST (răcitor, ventilator...)\*
- 4 Zonă de congelare și depozitare
- 5 Spațiu larg - sertar SpaceBox \*
- 6 Picioar de suport\*
- 7 Picioar
- 8 Rotiță\*

- Accesoriile interioare ale aparatului pot varia în funcție de model.
- Sertarele sunt protejate împotriva extragerii accidentale. Pentru a extrage sertarul din aparat, deschideți-l și ridicați partea frontală, apoi, extrageți sertarul. Anumite modele sunt echipate cu sisteme de ghidaj pentru extragerea sertarului. Sertarele cu sistem de ghidaj se extrag ridicând partea din spate și trăgându-le sub un unghi de 45°. Reintroduceți sertarele în ordine inversă.
- Ventilatorul (ascuns în unitatea de congelare) permite o distribuție mai bună a temperaturii. Acesta se oprește când ușa congelatorului se deschide, sau în perioade de inactivitate a compresorului.

\* Doar pentru anumite modele.

# Instalare și conectare

## Selectarea locației

- Așezați aparatul într-o cameră uscată și bine aerisită. Aparatul funcționează foarte bine la intervalele de temperatură indicate în tabelul de mai jos. Clasa relevantă a aparatului este indicată pe plăcuța cu informațiile tehnice.

Clasa	Temperatura ambientală
SN (subnormală)	de la +10°C până la +32°C
N (normală)	de la +16°C până la +32°C
ST (subtropicală)	de la +16°C până la +38°C
T (tropicală)	de la +16°C până la +43°C

## Instalarea aparatului

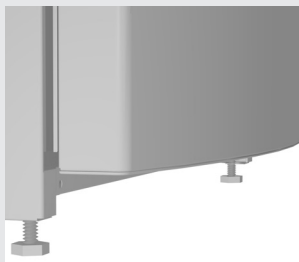

E nevoie de cel puțin două persoane pentru a poziționa aparatul astfel încât să evitați orice accident sau avariere a aparatului.

- Așezați corect aparatul pe o bază solidă și plată. Aparatul este prevăzut cu piciorușe ajustabile în față, folosite pentru ridicarea acestuia. Partea din spate a aparatului este prevăzută cu roți care facilitează poziționarea aparatului la locul preselectat.
- Elementul de deasupra aparatului trebuie să fie la o distanță de cel puțin 5 cm pentru a permite răcirea suficientă a condensatorului.
- Cele două piese livrate cu combina trebuie fixate pe partea superioară a condensatorului, prevenind astfel așezarea combinii prea aproape de perete (doar anumite modele o au). Piesele sunt fabricate pentru orice dimensiuni, depinzând de distanța dintre condensator și perete. Răsuciți piesele corespunzător și fixați-le pe combină.
- Evitați expunerea directă a aparatului la razele de soare sau la surse de căldură. Dacă acest lucru nu este posibil, instalați plăcuța de izolație între aparat și sursa adiacentă de căldură.
- Aparatul poate sta singur sau lângă o piesă de mobilier sau perete. Lăsați de asemenea mult spațiu pentru a scoate rafturile în afară (vezi diagrama de instalare).
- Colțurile din partea de jos, frontală, a aparatului sunt prevăzute cu mânere pentru a permite mutarea. Aparatul poate sta independent sau poate fi montat pe un perete sau pe o piesă de mobilier de bucătărie. Luați în considerare spațiul de care aveți nevoie pentru a deschide ușa și pentru a trage rafturile și sertarele (a se vedea schema de instalare).

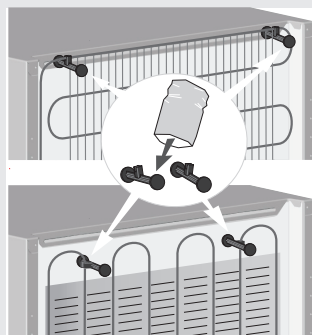



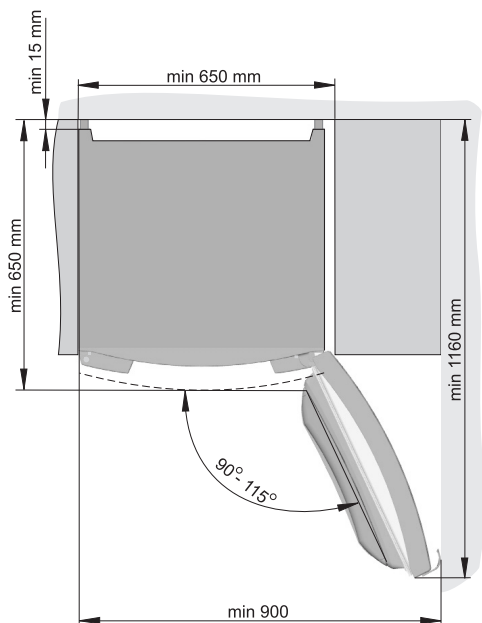

**Notă:** Atunci când se amplasează aparatele unul lângă altul, trebuie achiziționat și instalat și setul care previne formarea aburilor (anti-condens).

Codul de comandă pentru setul anti-condens: 151046

### ***Conectarea aparatului***

- Folosiți cablul de alimentare pentru a conecta aparatul la sursa principală de energie. Priza de perete trebuie prevăzută cu bornă de pământ (priză de siguranță). Tensiunea și frecvența nominală sunt indicate pe eticheta cu informațiile de bază despre aparat.
- Conectarea la sursa principală de alimentare la curent și împământarea trebuie efectuate în concordanță cu reglementările invariabile și cerințele locale. Aparatul se poate acomoda la toleranțe de tensiune temporară mică, dar acestea nu pot depăși -6 % până la +6%.

## Modificarea direcției de deschidere a ușii

**Instrumente necesare: cheie de piulițe (cheie de piulițe inelară) Nr. 8, șurubelniță, torx25, șurubelniță cu cap plat**

1. Folosiți o șurubelniță cu cap plat pentru a scoate capacele A și B1.
2. Scoateți, pe rând, în ordinea specificată de sus în jos: balamaua (C), ușa (D), și balamaua (E1).  
Asigurați-vă că nu deteriorați ușa.
3. Mutați dopurile (H) în partea opusă.

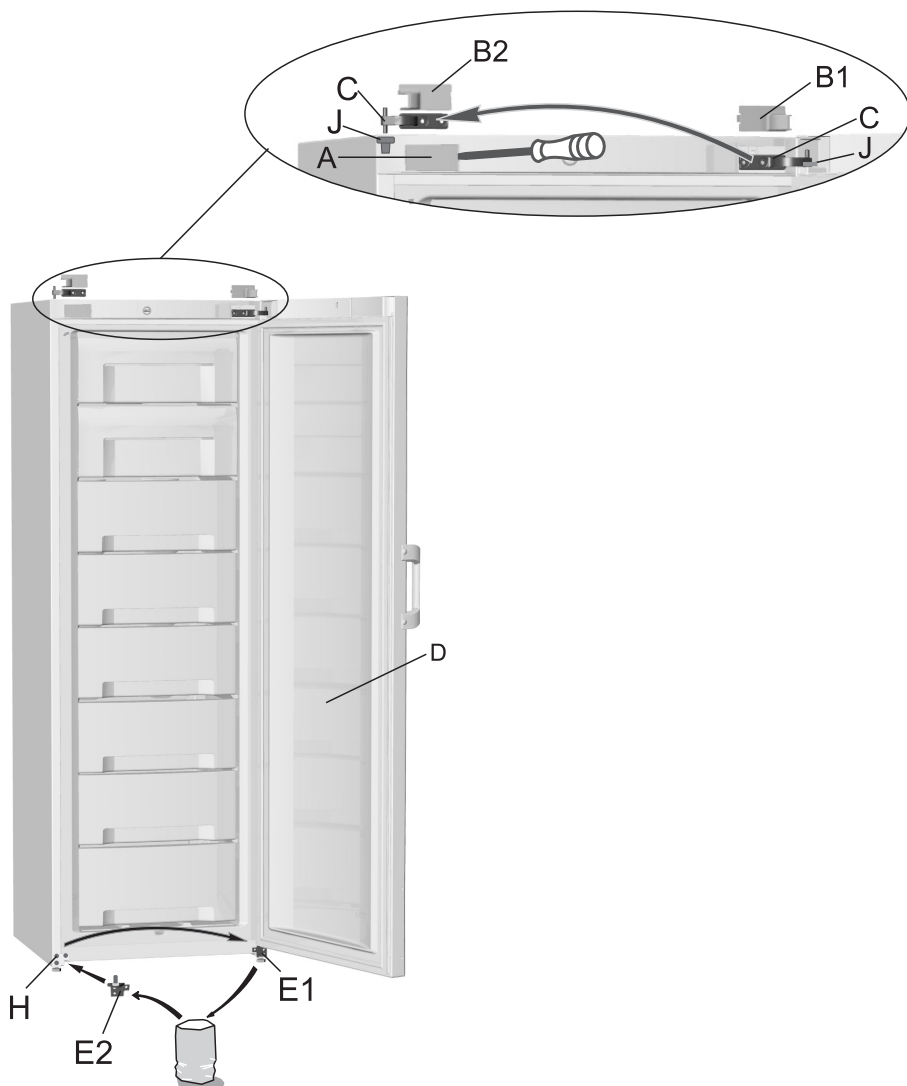

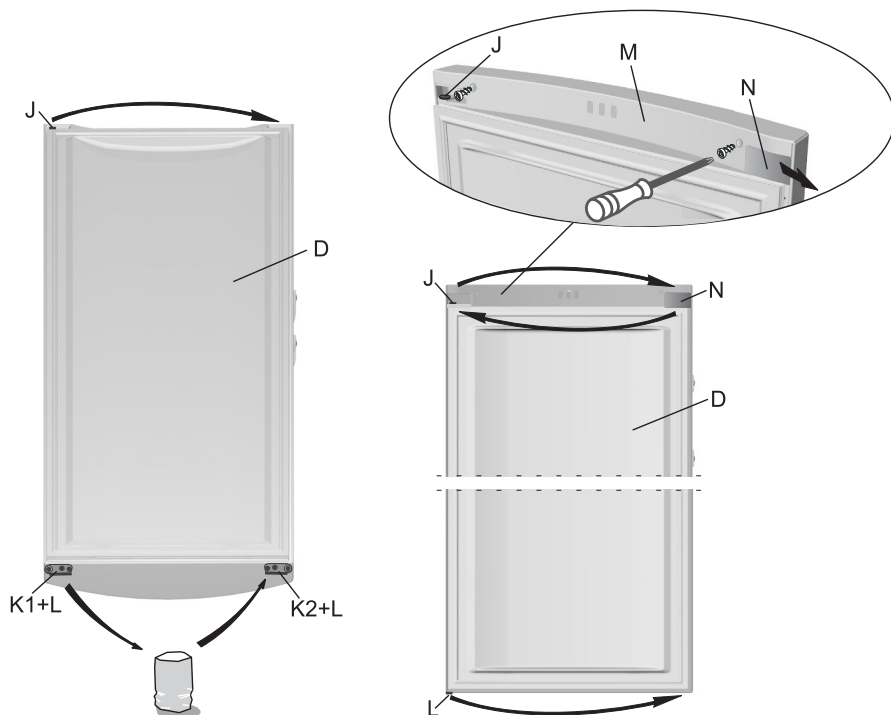

4. **VARIANTA I: Ușa (D):** mutați balamaua (J) pe partea opusă. Îndepărtați dispozitivul de blocare a ușii (K1), cu suportul (L), și montați pe partea opusă un dispozitiv de blocare simetric (K2), disponibil în pungă, alături de suport (L).

**VARIANTA II: Ușa (D):** desfaceți șurubul de pe capacul ușii (M) și îndepărtați-l, inclusiv capacul (N). Mutați balamaua (J) pe partea opusă a ușii. Rotiți capacul (N) cu 180° și mutați-l pe partea opusă a capacului (M); apoi, reatașați capacul. Îndepărtați dispozitivul de blocare (K1), cu suportul (L), și montați pe partea opusă un dispozitiv de blocare simetric (K2), disponibil în pungă, alături de suport (L).

5. De jos în sus: montați balamaua inferioară (E2, disponibilă în pungă), montați ușa (D) și balamaua (C). Nu uitați să montați șaibe în același mod în care au fost instalate înainte de demontare.

6. Instalați capacele A și B2 (capacul B2 este disponibil în pungă).

7. **Înlocuirea mânerului:** îndepărtați capacele, desfaceți șuruburile și atașați mânerul pe partea opusă. Montați capacele pe partea opusă. Introduceți dopurile disponibile în pungă, în orificiile unde mânerul a fost atașat inițial.

Păstrați piesele B1, E1 și K1, pentru situația în care aveți nevoie de ele, pentru a schimba din nou poziția ușii.

\* **Dispozitivele de blocare K1 și K2 sunt instalate doar pe anumite modele.**

### Varianta III

#### Unelte necesare: cheie No. 8, șurubelniță, torx 25.

Atenție! După ce deșurubați și înainte de a fixa balamalele, țineți ușa pentru a împiedica căderea și deteriorarea acesteia.

1. Îndepărtați capacul de la balamaua superioară (păstrați-l pentru o eventuală utilizare ulterioară), scoateți și capacul din partea opusă de la balamaua superioară (în partea opusă veți introduce capacul atașat) și scoateți și capacul de pe partea opusă părții superioare a ușii.
2. Deșurubați șuruburile de la balamaua superioară și scoateți ușa din balamaua din mijloc.
3. Deșurubați șuruburile de la opritorul din partea inferioară a ușii și îndepărtați-l (A). Păstrați-l pentru mai târziu. Fixați opritorul atașat cu articulația sa în partea opusă a ușii.
4. Deșurubați sistemul de închidere a ușii (B) și fixați-l pe partea opusă a ușii (numai la anumite modele).
5. Aparatul trebuie înclinat spre spate (max. 35°) pentru a se sprijini pe partea din spate a dulapului. Deșurubați șuruburile de la suporturile piciorușelor (C) - din stânga și din dreapta, și îndepărtați capacul suportului (D) pentru a-l fixa în partea opusă. Deșurubați și schimbați între ele bolțul pentru închidere automată a ușii (E) și capacul decorativ (F) (pentru modelele cu sistem de închidere forțată a ușii). Deșurubați cele trei șuruburi care fixează balamaua de jos (păstrați balamaua pentru mai târziu), și fixați balamaua atașată pe partea opusă.
6. Asamblarea se face repetând procedura în sens invers.

#### Notă:

La aparatele cu mâner pe toată lungimea ușii, nu se poate schimba direcția de deschidere a ușii.

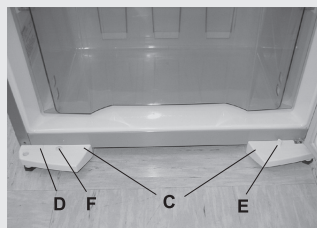
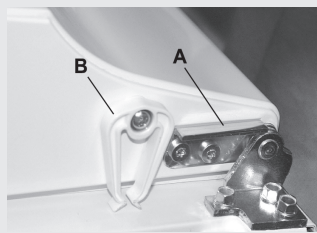

# Funcționarea aparatului

## UNITATEA DE CONTROL I

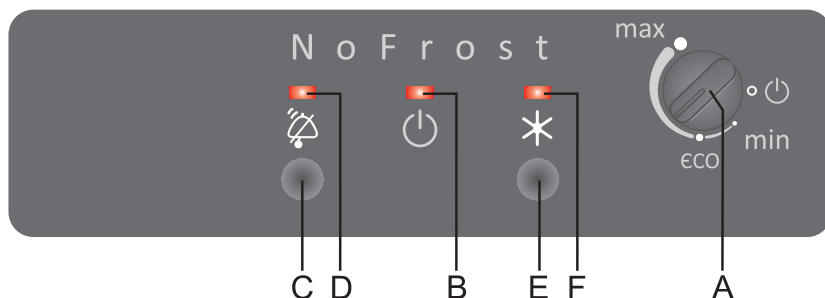

## UNITATEA DE CONTROL II

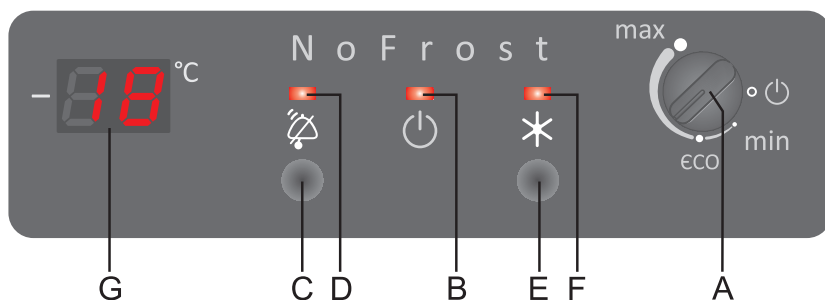

- A** Disc de selecție a temperaturii și buton on/off
- B** Semnal luminos: aprins când aparatul funcționează
- C** Alarmă sonoră pentru congelator: buton de confirmare
- D** Semnal luminos: se aprinde intermitent în timpul alarmei pentru congelator
- E** Buton de sporire a puterii de congelare
- F** Semnal luminos: aprins când se activează sporirea puterii de congelare
- G** Afișaj digital al temperaturii: indică temperatura efectivă din interiorul aparatului de la -16°C la -24°C\*

\* Doar pentru anumite modele.

Semn **No Frost** – doar pentru anumite modele

## Pornirea/oprirea aparaturii

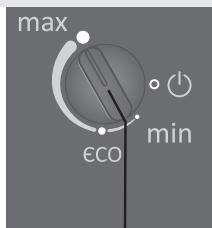

A

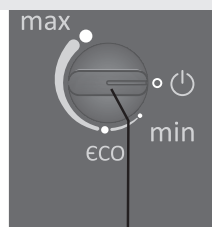

A

## Setarea temperaturii în interiorul aparatului

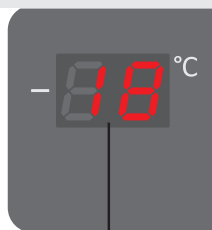

G

Porniți aparatul rotind buton **A** către **max**.

Semnalul luminos **B** se aprinde. Pentru a opri aparatul, aliniați marcajul discului cu semnul  (încă există tensiune în aparat).

- Setati temperatura dorita, utilizand discul **A**. Temperatura poate fi setata între min și **max**.
- Setarea recomandată pentru discul termostatului este poziția **eco** (sau  $-18^{\circ}\text{C}$  pentru aparatele cu afișaj digital).
- În cazul aparatelor cu afișaj digital, afișajul se va aprinde intermitent în timp ce se modifică setările de temperatură, afișând temperatura aleasă. Când lumina intermitentă se stinge, procedura de setare este completă, iar setarea este stocată automat. La pornirea aparatului pentru prima dată, temperatura de  $-16^{\circ}\text{C}$  este indicată, afișajul **G** aprinzându-se intermitent. Această temperatură este indicată până în momentul în care temperatura scade sub nivelul respectiv. Apoi, lumina intermitentă se stinge, iar afișajul digital indică temperatura efectivă, curentă.

### **Sporirea puterii de congelare**

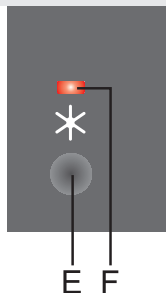

- Utilizați această setare după pornirea aparatului, pentru prima dată, înainte de curățare și când adăugați cantități mai mari de alimente (a se vedea „Procesul de congelare”).
- Apăsăți tasta **E** – se aprinde semnalul luminos **F**. Funcția este dezactivată automat, după două zile.

### **Alarmă de temperatură înaltă în congelator**

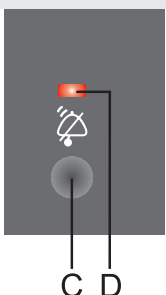

Dacă temperatura este prea înaltă, semnalul luminos D se va aprinde intermitent și se va activa o alarmă sonoră similară. Alarma se stinge automat când temperatura congelatorului a coborât până la nivelul la care nu mai reprezintă un pericol pentru păstrarea alimentelor.

- La prima punere în funcțiune a aparatului, există un decalaj de 24 de ore în funcționarea alarmei congelatorului, deoarece se estimează că temperatura din congelator nu va scădea suficient. Acest decalaj împiedică apariția alarmelor inutile.
- Confirmarea și oprirea alarmei sonore, apăsând tasta **C**.
- Alarma sonoră se va activa o dată la 24 de ore, dacă temperatura din congelator nu este suficient de joasă pentru a împiedica alterarea alimentelor.

### UNITATEA DE CONTROL III

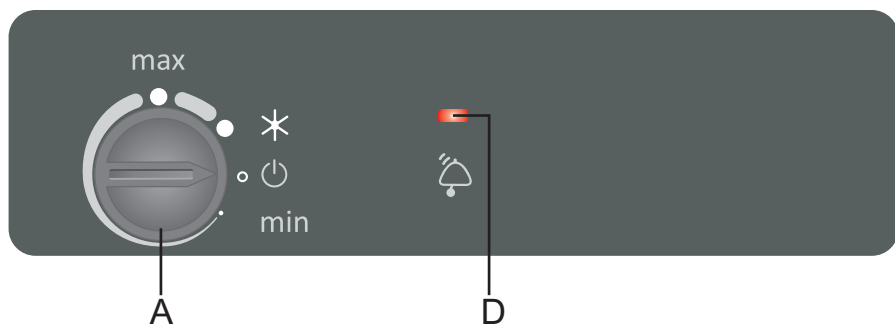

### UNITATEA DE CONTROL IV

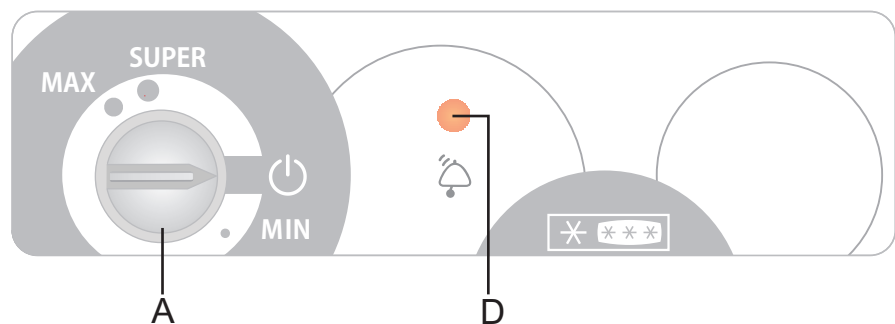
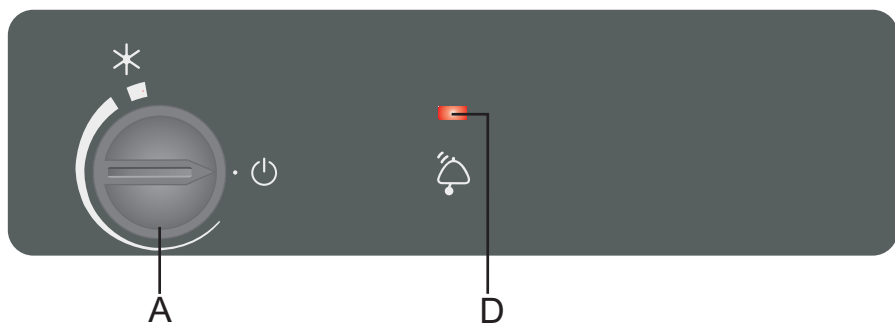

- A** Buton de reglare a temperaturii, on/off (pornire/oprire), și funcția super-congelare
- D** Semnal luminos este pornit / se aprinde intermitent: alarmă de temperatură ridicată



## Pornirea aparatului

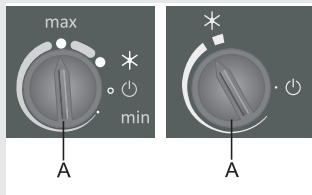

Rotiți butonul **A** al termostatului în sensul acelor de ceasornic spre capătul mai lat al semnului.

### Controlul unității III:

Când aparatul este pornit pentru prima dată, semnalul luminos **D** se va aprinde. Acesta se va stinge automat atunci când congelatorul se răcește la o temperatură care nu mai prezintă pericol de alterare a produselor alimentare.

### Controlul unității IV:

Când aparatul este pornit pentru prima dată, există o întârziere de 24 de ore în funcționarea alarmei de temperatură, deoarece aparatul nu a atins temperatura adecvată. Astfel, activarea inutilă a alarmei este împiedicată.

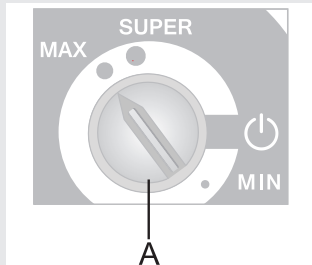

## Oprirea aparatului

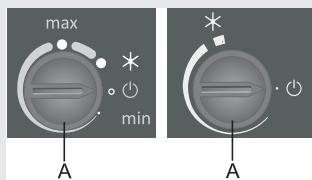

Rotiți butonul termostatului **A** înspre poziția în care săgeata indică simbolul  (aparatul este încă sub acțiune electrică).

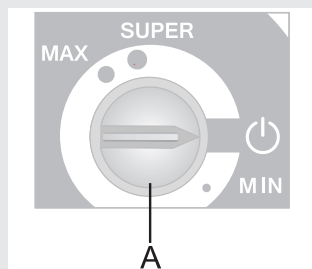

## Reglarea temperaturii aparatului

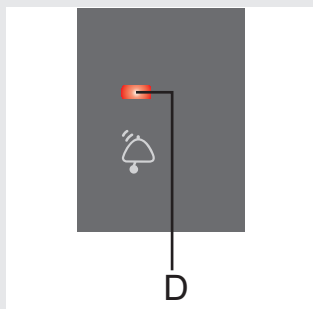
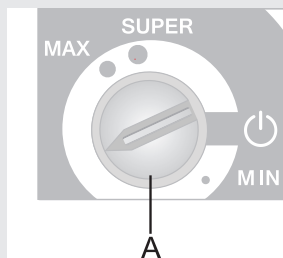

- Setarea recomandată pentru butonul **A** al termostatului este la jumătatea distanței dintre capătul mai subțire și capătul mai lat al semnului.
- O modificare a temperaturii ambientale va afecta de asemenea și temperatura aparatului. Prin urmare, butonul termostat trebuie reglat corespunzător. Pozițiile îndreptate spre partea mai lată a semnului înseamnă o temperatură mai scăzută în aparat (mai rece). Setările îndreptate spre partea mai subțire a marcajului înseamnă o temperatură mai ridicată (mai cald).
- Semnalul luminos **D** va fi aprins / va lumina intermitent atunci când temperatura din congelator crește până la un nivel prea mare și se va stinge atunci când temperatura scade din nou până la un nivel care nu mai prezintă pericol de alterare a produselor alimentare (a se vedea secțiunea »Depanare«).

# Congelarea alimentelor proaspete și păstrarea celor congelate

## Procedura de congelare

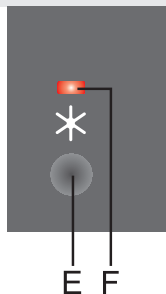

**⚠** Cantitatea de alimente proaspete care pot fi depozitate în congelator o dată este indicată pe plăcuța cu informațiile de bază a aparatului. În cazul în care cantitatea depozitată este prea mare, calitatea congelării se reduce, ceea ce va afecta calitatea alimentelor congelate.

- Cu 24 de ore înainte de a congela alimente proaspete, activați funcția de sporire a puterii de congelare:
  - **Unitățile de control I și II:** apăsați tasta **E** (lumina de semnal **F** se va aprinde);
  - **Unitatea de control III și IV :** rotiți discul **A**, în poziția \* (sporirea puterii de congelare).

După 24 de ore, așezați alimentele proaspete în zona/ compartimentele de congelare. Alimentele proaspete nu trebuie să intre în contact cu alimentele deja congelate existente în congelator!

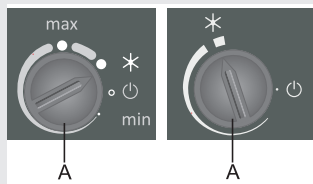

- Când congelați o cantitate redusă de alimente (1-2 kg), nu este necesară activarea funcției de sporire a puterii de congelare.
- După 24 de ore, alimentele pot fi mutate în alte secțiuni ale congelatorului și iar procesul de sporire a puterii de congelare poate fi repetat.
- După procesul de congelare, rotiți disul **A** înapoi, la setarea dorită (**unitatea de control III și IV**).
- Dacă funcția de congelare rapidă nu este dezactivată manual, aceasta se va opri automat după aproximativ 2 zile. Apoi temperatura congelatorului va reveni la cea mai recentă valoare setată (poziția butonului rămâne la \*).
- Modelele de congelator NO FROST permit congelarea în toate sertarele, a unor cantități de maxim 7 kilograme, în fiecare sertar, respectiv 4 kilograme în sertarul de jos.
- Pentru a utiliza întreaga capacitate a congelatorului, îndepărtați sertarele și așezați pachetele de alimente direct pe raft.

## Precauții importante privitoare la congelarea alimentelor proaspete

**⚠** Congelați doar alimentele care se pot congela și care rezistă la temperaturi scăzute. Alimentele trebuie să fie de calitate adecvată și proaspete.

**⚠** Selectați ambalajul adecvat pentru fiecare tip de aliment și împachetați-l corect.

**⚠** Ambalajul trebuie să fie etanș și sigilat corect fără scurgeri deoarece aceasta ar putea cauza o pierdere substanțială de vitamine și deshidratare.

 **Scrieți pe pungi următoarele date: tipul și cantitatea de mâncare și data când le-ați pus în frigider.**

 **Este necesar ca alimentele să se congeleze cât de repede posibil. De aceea vă recomandăm ca punga să nu fie prea mare și să fie răcită înainte de a fi băgată în congelator.**

## **Depozitarea alimentelor precongelate**

- Urmați întotdeauna instrucțiunile de depozitare ale producătorului și folosirea mâncării congelate. Timpul de depozitare și temperatura recomandată pentru depozitarea alimentelor congelate din comerț este indicată pe ambalaj.
- Aveți grijă să alegeți doar alimentele care sunt ambalate corespunzător și care au datele complete și sunt păstrate în congelatoare unde temperatura nu depășește niciodată  $-18^{\circ}\text{C}$ .
- Nu cumpărați pungi de alimente împachetate cu gheață. Aceasta indică faptul că punga a mai fost dezghețată înainte cel puțin o dată. Aceste alimente sunt de o calitate scăzută.
- Aveți grijă ca alimentele să nu se dezghețe pe durata transportului dumneavoastră către casă. Creșterea temperaturii scurtează timpul de depozitare și afectează calitatea alimentelor congelate din comerț.

## **Timpul aproximativ de păstrare a alimentelor congelate**

### **Timpul recomandat pentru depozitare în congelator**

<b>Mâncare</b>	<b>Perioadă</b>
fructe, carne de vită	de la 10 până la 12 luni
legume, carne de vițel și pui	de la 8 până la 10 luni
carne de vânat	de la 6 până la 8 luni
carne de porc	de la 4 până la 6 luni
chopped, dice, or ground meat	4 luni
pâine, produse patiserie, semipreparate, pește fără grăsimi	3 luni
măruntaie / intestine	2 luni
carnați afumați, pește cu grăsime	1 lună

## **Decongelarea alimentelor congelate**

Microorganismele nu sunt distruse prin congelare. După decongelare, activitatea acestora este reluată imediat și fac mâncarea perisabilă. Prin urmare, mâncarea parțial decongelată trebuie consumată cât de repede posibil. Decongelările parțiale scade valoarea nutritivă a alimentelor, în special cea a fructelor, legumelor, și a semipreparatelor.

## Funcția cuburi de gheață



## Acumulator rece (doar pentru anumite modele)

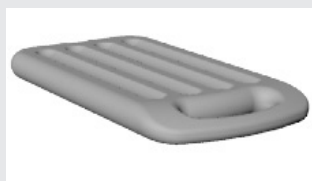

Scoateți capacul tăvii pentru cuburi de gheață (furnizat doar în cazul anumitor modele) și umpleți-l cu apă rece sau alt lichid potrivit pentru congelare, până la semnul marcat. Închideți-l și puneți-l pe raftul congelatorului cu tava pentru cuburi de gheață întoarsă în jos.

Tava pentru cuburi de gheață vă permite să faceți opt cuburi de gheață. Vă recomandăm să vă pregătiți un stoc de cuburi de gheață. Dacă doriți să luați cuburi de gheață din tavă, turnați puțină apă rece peste ea, agitați, deschideți capacul, și agitați cuburile din tavă pentru a le putea scoate.

În cazul opririi curentului sau a unei pene de curent, acumulatorii reci vor încetini creșterea temperaturii. Acestea sunt cel mai eficiente atunci când sunt așezate direct pe mâncarea congelată, în compartimentul superior al congelatorului.

În cazul în care acumulatorii reci nu sunt utilizați, consumul de energie poate fi mai mare, iar aparatul poate avea nevoie de dezghețare mai frecvent.

## Decongelarea aparatului

### Dezghețarea congelatorului tradițional

- Congelatorul trebuie dezghețat de 2 – 3 ori pe an, sau mai des, atunci când ușa aparatului este frecvent deschisă. Mutarea acumulatorilor reci (doar pentru anumite modele) direct pe alimentele congelate, în compartimentul superior de congelator, poate reduce numărul de dezghețări necesare.
- Cu 24 de ore înainte de dezghețare, activați funcția de sporire a puterii de congelare, pentru răcire suplimentară a alimentelor (a se vedea capitolul „Procesul de congelare”).

După 24 de ore, îndepărtați alimentele congelate din congelator, pentru a le proteja împotriva decongelării.

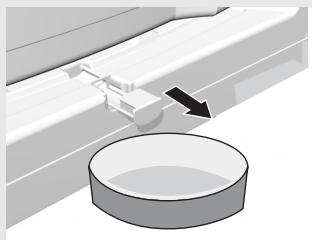

- Deconectați aparatul – rotiți butonul **A** al termostatului către poziția  și deconectați cablul de alimentare din priză de perete.
- Extrageți canalul de scurgere, de la fundul congelatorului și așezați un recipient sub acesta, pentru a colecta apa rezultată din gheața topită.
- Nu utilizați aparate electrice pentru a dezgheța acest aparat (uscător de păr etc.).
- Când dezghețați frigiderul, nu utilizați pulverizatoare pentru dezghețare, deoarece acestea pot deteriora suprafețele din plastic sau vă pot afecta sănătatea.

## Dezghețarea congelatorului NO FROST

- Curățați interiorul aparatului și ștergeți-l (a se vedea capitolul referitor la curățarea aparatului).
- Înainte de a reintroduce alimentele în congelator, conectați aparatul la sursa de electricitate și rotiți butonul **A** înapoi, la setarea dorită.
- Dezghețarea congelatorului NO FROST este automată, stratul de gheață format periodic va dispărea automat.

## Curățarea aparatului

**Înainte de a începe curățarea, deconectați aparatul de la sursa principală** – rotiți butonul termostat (**A**) la poziția  și scoateți cablul de alimentare din priză.

- Utilizați o **cârpă moale** pentru a curăța toate suprafețele. Agenții de curățare care conțin **particule abrazive, acizi sau solvenți nu sunt recomandați** deoarece pot deteriora suprafața.

Curățați **exteriorul aparatului** cu apă și detergent lichid. Pentru curățarea componentelor din plastic, aluminiu sau cele căptușite, evitați folosirea agenților abrazivi sau a agenților speciali pentru curățare (precum cei pentru lustruire din oțel inoxidabil), întrucât veți deteriora suprafața.

Curățați suprafețele căptușite și de aluminiu folosind o cârpă moale și un agent de curățare pe bază de alcool (precum spray-ul pentru ferestre).

Spălați **interiorul aparatului** cu detergent lichid și apă caldă, amestecată cu puțin **oțet**.

- Gheața și/sau sedimentele de gheață care depășesc 3-5 mm măresc consumul de energie, așa că trebuie să le îndepărtați regulat (nu este cazul la congelatoarele NO FROST). Nu folosiți obiecte ascuțite, solvenți sau spray-uri.
- **Condensatorul** de pe peretele din spate trebuie să fie întotdeauna curat și fără urme de praf sau aburi de bucătărie, și de aceea este indicat să curățați praful periodic cu o perie, care să nu fie din metal, sau cu aspiratorul.
- După curățare, porniți aparatul și puneți mâncarea înăuntru.

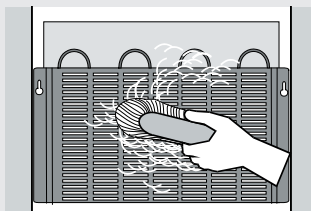

# Ghid de probleme tehnice

Defecțiune:	Cauză sau remediere:
După conectarea la sursa principală de alimentare, aparatul nu funcționează:	<ul style="list-style-type: none"> <li>• Asigurați-vă că priza de perete este cu acționare electrică și că aparatul este conectat la priză.</li> </ul>
Sistemul de răcire a funcționat în continuu foarte mult timp:	<ul style="list-style-type: none"> <li>• Temperatură ambientală este prea mare.</li> <li>• Ușa este deschisă prea des sau este lăsată deschisă prea mult timp.</li> <li>• Ușa nu este închisă corespunzător (este posibil ca spațiul dintre ușă și frigider să fie murdar, ușa să fie oblică, trebuie verificată închiderea ermetică, etc.).</li> <li>• Ați introdus prea multe alimente proaspete.</li> <li>• Răcire insuficientă a compresorului și a condensatorului. Verificați circulația aerului din spatele aparatului și curățați condensatorul.</li> </ul>
Depunere excesivă de gheață pe peretele din spate al frigiderului poate avea drept cauze:	<ul style="list-style-type: none"> <li>• Închidere ermetică proastă. Dacă închiderea ermetică este murdară sau deteriorată, curățați-o sau înlocuiți-o.</li> <li>• Ușa este deschisă prea des sau este lăsată deschisă prea mult timp.</li> <li>• Ați introdus alimente calde în congelator.</li> </ul>
Semnalul luminos <b>D</b> este aprins / luminează intermitent:	<ul style="list-style-type: none"> <li>• Ușa este deschisă prea des sau este lăsată deschisă prea mult timp.</li> <li>• Ușa nu este închisă corespunzător (obiect străin între ușă și carcasă, ușă oblică, închidere ermetică deteriorată, etc.).</li> <li>• O pană de curent mai lungă.</li> <li>• Ați introdus prea multe alimente proaspete deodată.</li> </ul>
Ușa nu se deschide ușor:	<ul style="list-style-type: none"> <li>• Dacă doriți să deschideți ușa congelatorului imediat sau la scurt timp după ce o închideți, este posibil ca aceasta să opună rezistență. Când ușa congelatorului este deschisă, o cantitate de aer rece iese din compartimentul de congelator și este înlocuit de aerul cald din mediul ambiant. Când acest aer este răcit, se acumulează presiune scăzută, cauzând rezistența ușii la deschidere. După câteva minute, condițiile revin la normal, iar ușa poate fi deschisă din nou cu ușurință.</li> </ul>
Înlocuirea becului (doar pentru anumite modele):	<ul style="list-style-type: none"> <li>• Înainte de a înlocui becul, deconectați aparatul de la sursa de curent electric. Îndepărtați capacul de plastic, înlocuiți becul cu unul nou (E14, max. tensiune similară celei din fabrică) și montați capacul la loc.</li> <li>• Eliminați becul în mod corespunzător.</li> <li>• Becul este un consumabil și nu este acoperit de garanție.</li> <li>• Becurile folosite pentru acest aparat sunt destinate exclusiv uzului pentru aparatele electrocasnice. Ele nu pot fi folosite pentru iluminarea încăperilor.</li> </ul>



Defecțiune:	Cauză sau remediere:
Semnalul luminos <b>B</b> se aprinde intermitent:	• Dacă semnalul luminos <b>B</b> se aprinde intermitent, contactați un tehnician de service.
Apariția unui murmur, după ce închideți ușa:	• După ce închideți ușa, poate apărea un anumit murmur. Acest fenomen este normal și este cauzat de egalizare presiunii.
Se afișează un mesaj de eroare (doar pentru anumite modele):	• Dacă apare litera <b>E</b> pe afișaj (doar în cazul anumitor modele), contactați serviciul de asistență tehnică.

Dacă niciunul dintre motivele de mai sus nu vi se pare că se pliază pe problema dvs., vă rugăm să contactați cel mai apropiat service și menționați tipul, modelul și seria indicate pe plăcuța cu caracteristici tehnice din interiorul aparatului.

## Informații despre nivelul de zgomot al aparatului

Răcirea combinei frigorifice este executată de un sistem de răcire cu un compresor (la unele aparate și de un ventilator), care emite un anumit nivel de zgomot în timpul funcționării. Nivelul de zgomot depinde de instalație, utilizarea corectă și vârsta aparatului.

- **După pornirea aparatului**, compresorul poate fi mai zgomotos (zgomotul lichidelor, zgomot cauzat de lichidul refrigerent care curge prin sistem). Acesta nu este un semn de defecțiune și nu va afecta viața de utilizare a aparatului. În cele din urmă, nivelul acestui zgomot se va reduce.
- Ocazional, s-ar putea auzi **un zgomot brusc sau destul de tare** în timpul funcționării aparatului, care poate părea neobișnuit; acesta este de cele mai multe ori rezultatul unei instalări neadecvate:
  - Aparatul trebuie să fie așezat orizontal și pe un suport solid.
  - Aparatul nu trebuie să intre în contact cu peretele sau elementele adiacente.
  - Asigurați-vă că echipamentul interior al aparatului este instalat corespunzător și că zgomotul nu este cauzat de conserve, sticle, sau alte recipiente care vin în contact unele cu altele.

PRODUCĂTORUL ÎȘI REZERVĂ DREPTUL SĂ MODIFICE SPECIFICAȚIILE FĂRĂ A AVEA NICIUN IMPACT ASUPRA FUNCȚIONĂRII NORMALE A APARATULUI.

Instrucțiunile pentru folosirea aparatului pot fi găsite și pe pagina noastră de internet [www.gorenje.com](http://www.gorenje.com) / < <http://www.gorenje.com> />

