

AL

**UDHËZIME
TË DETAJUARA PËR
PËRDORIMIN E
FRIGORIFERËVE
VERTIKALË DHE
NGRIRËRSVE**

gorenje

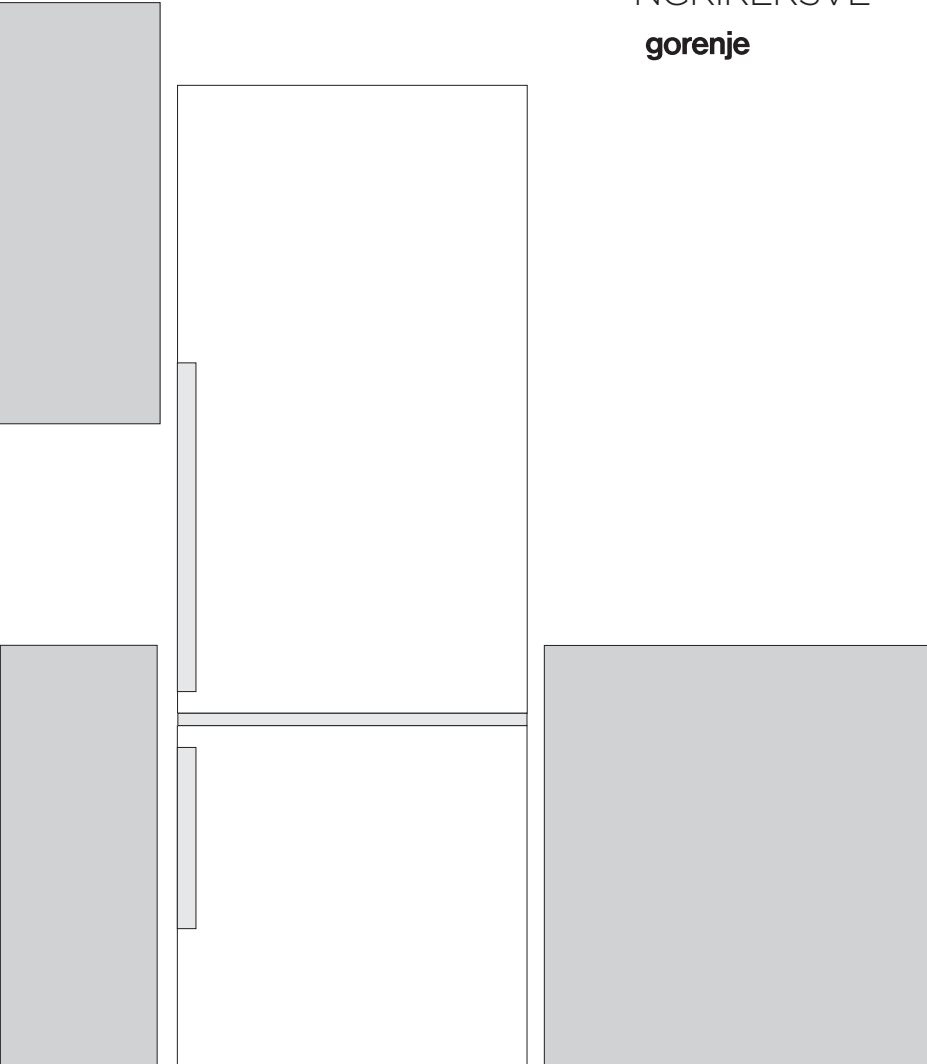

Ju falënderohemi për mirëbesimin tuaj që keni treguar duke blerë aparatën tonë, ju dëshirojmë kënaqësi te përdorimi.

Aparati është i dedikuar vetëm për përdorim në amvisëri.

Arka për ftohje dhe ngrirje (në vijim aparat) është i përbërë nga dy pjesë; pjesa e sipërme është frigorifer, kurse pjesa e poshtme arkë ngrirëse – ngrirës.

Frigoriferi është i dedikuar për ruajtjen e artikujve ushqimorë të freskët te temperatura më e lartë se 0°C.

Ngrirësi është i dedikuar për ngrirjen e artikujve ushqimorë të freskët dhe ruajtjen afatgjatë të artikujve ushqimorë të ngrirë (deri në një vit, varësisht nga lloji i artikujve ushqimorë).

PËRMBAJTJA

4 SHËNIME DHE REKOMANDIME TË RËNDËSISHME	HYRJE
10 KËSHILLA PËR KURSIMITIN E ENERGJISË ELEKTRIKE TE APARATET PËR FTOHJE DHE NGRIRJE	
11 PËRSHKRIMI I APARATIT	PËRSHKRIMI I APARATIT
12 POZICIONIMI DHE ADERIMI	
16 NDRYSHIMI I DREJTIMIT TË HAPJES SË DERËS	
18 KOMANDIMI I APARATIT ME RREGULLIM MEKANIK	
20 KOMANDIMI I APARATIT ME RREGULLIM ELEKTRONIK	
24 PAJIMET E BRENDESHME TË APARATIT	
29 RRADHITJA E PREFERUAR E ARTIKUJVE USHQIMORË NË APARAT	
30 RUAJTJA E ARTIKUJVE USHQIMORË NË FRIGORIFER	RUAJTJA DHE NGRIRJA E ARTIKUJVE USHQIMORË TË NGRIRË
32 RUAJTJA E ARTIKUJVE USHQIMORË NË SIRTARIN FRESHZONE	
33 RUAJTJA E ARTIKUJVE USHQIMORË NË SIRTARIN ZEROZONE	
35 NGRIRJA DHE RUAJTJA E ARTIKUJVE USHQIMORË TË NGRIRË	
35 Procesi i ngrirjes	
36 Vërejtje të rëndësishme për ngrirjen e artikujve ushqimorë	
36 Ruajtja e artikujve 36 ushqimorë të ngrirë industrialisht	
37 Koha e ruajtjes së artikujve ushqimorë të ngrirë	
37 Shkrirja e artikujve ushqimorë të ngrirë	
38 SHKRIRJA E APARATIT	SHKRIRJA DHE PASTRIMI I APARATIT
39 PASTRIMI I APARATIT	
40 EVITIMI I PENGESAVE	TË TJERA
42 INFORMATA PËR ZHURMËN E APARATIT	

SHËNIME DHE REKOMANDIME TË RËNDËSISHME

i PËRPARA PËRDORIMIT TË PAJISJES ELEKTROSHTËPIAKE PËR HERË TË PARË

Përpara se të lidhni pajisjen elektroshtëpiake me rrjetin elektrik, ju lutemi të lexoni me kujdes udhëzimet e përdorimit të cilat përshkruajnë pajisjen elektroshtëpiake dhe përdorimin e saj të rregullt dhe të duhur. Udhëzimet zbatohen për disa lloje/modele të pajisjeve elektroshtëpiake; prandaj, këtu mund të përshkruhen parametra ose pajisje të cilat nuk janë të disponueshme në pajisjen tuaj elektroshtëpiake. Ne ju rekomandojmë që ta ruani këtë manual udhëzimi për referenca në të ardhmen dhe ta vendosni bashkë me pajisjen elektroshtëpiake në qoftë se do ta shisni në të ardhmen.

Kontrolloni për të gjitha dëmtimet ose parregullsitë në pajisjen tuaj elektroshtëpiake. Në qoftë se konstatooni se pajisja juaj elektroshtëpiake është e dëmtuar, njoftojeni shitësin nga i cili e keni blerë pajisjen elektroshtëpiake.

Përpara se të lidhni pajisjen elektroshtëpiake me rrjetin elektrik, lereni pajisjen elektroshtëpiake të qëndrojë në pozicion vertikal për një minimum prej 2 orësh. Kjo do të zvogëlojë mundësinë e defekteve të operimit për shkak të efekteve të transportit në sistemin e ftohjes.

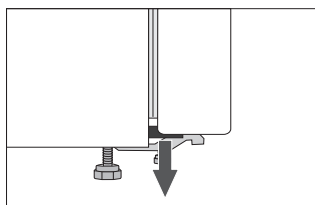

Ndarësit janë përshtatur në cepat e dyerve.

Hiqini ata dhe vendosni prizat e dhëna në vendet e tyre të caktuara (vetëm në disa modele).



KËSHILLA TË RËNDËSISHME PËR SIGURINË



KUJDES! Rrezik zjarri/materiale të djegshme.

Pajisja elektroshtëpiake duhet të lidhet me rrjetin elektrik dhe të tokëzohet në përputhje me standardet dhe rregullat në fuqi.

KUJDES! Mos vendosni priza shumëfishe portative ose pajisje elektrike portative në pjesën e pasme të pajisjes elektroshtëpiake.

Përpara se të pastroni pajisjen elektroshtëpiake, shkëputeni nga rrjeti elektrik (hiqeni kabllin e energjisë nga priza e murit).

KUJDES! Në qoftë se kablli i furnizimit është i dëmtuar, duhet të zëvendësohet nga prodhuesi, agjenti i tij i shërbimit ose persona të tjerë me kualifikim të ngjashëm, në mënyrë që të shmangët rreziku.

KUJDES! Kur të vendosni pajisjen elektroshtëpiake, sigurohuni që kablli i furnizimit të mos jetë i bllokuar ose dëmtuar.

Në qoftë se nuk punon drita LED, thërrisni një teknik shërbimi. Mos u përpiqni të riparoni vetë ndriçimin LED, pasi ka rrezik të kontaktit me tensionin e lartë!



KUJDES! Mos përdorni asnjë pajisje elektrike brenda pajisjes elektroshtëpiake, me përjashtim të atyre që lejohen nga prodhuesi i kësaj pajisjeje frigoriferike.



KUJDES! Mos përdorni asnjë pajisje mekanike ose mjete të tjera për të përshpejtuar procesin e shkrirjes, të ndryshme nga ato të rekomanduara nga prodhuesi.



KUJDES! Për të shmangur ndonjë rrezik të mundshëm i cili rezulton nga qëndrueshmëria e dobët e pajisjes elektroshtëpiake, sigurohuni që ajo është instaluar sipas udhëzimit.

Rrezik nga ngrirja (morthi)

Mos vendosni asnjëherë ushqim të ngrirë në gojë dhe shmangni prekjen e ushqimeve të ngrira, pasi ato mund të shkaktojnë dëmtim nga ngrica ose morth.

Siguria e fëmijëve dhe e personave të dobët

Pajisja elektroshtëpiake nuk ka pë qëllim të përdoret nga personat (përfshirë fëmijët) me aftësi të kufizuara fizike, ndjesore ose mendore, apo me mungesë përvoje dhe njohurish, përveçse kur ata mbikëqyren ose udhëzohen nga personi përgjegjës për sigurinë e tyre në lidhje me përdorimin e pajisjes elektroshtëpiake.

Fëmijët duhet të mbikëqyren për të siguruar që ata nuk luajnë me pajisjen elektroshtëpiake.

Pastrimi dhe mirëmbajtja e përdoruesit nuk duhet të bëhet nga fëmijë të pambikëqyrur.

Hiqeni paketimin e synuar për të mbrojtur pajisjen elektroshtëpiake ose pjesët e veçanta të saj gjatë transportit dhe mbajini larg prejës së fëmijëve.

Ai paraqet rrezik plagosje ose asfiksimi.

Kur të hiqni një pajisje të përdorur elektroshtëpiake, shkëputeni kabllin e energjisë, hiqeni derën dhe raftet lerini në pajisjen elektroshtëpiake. Kjo nuk do t'i lejojë fëmijët që të mbyllen në pajisjen elektroshtëpiake.

Vetëm për tregjet Evropiane

Kjo pajisje elektroshtëpiake mund të përdoret nga fëmijët e moshës 8 vjeç e sipër dhe nga personat me aftësi të kufizuara fizike, ndjesore ose mendore, apo me mungesë përvoje dhe njohurish, në rast se ata mbikëqyren ose udhëzohen dhe kuptojnë rreziqet e përfshira në lidhje me përdorimin e pajisjes elektroshtëpiake në mënyrë të sigurt.

Fëmijët nuk duhet të luajnë me pajisjen elektroshtëpiake.

Pastrimi dhe mirëmbajtja e përdoruesit nuk duhet të bëhet nga fëmijë të pambikëqyrur.

Fëmijët nga mosha 3 deri në 8 vjeç lejohen të vendosin dhe të marrin ushqime në pajisjet frigoriferike.

Përkujdesje në lidhje me frigoriferin.

Pajisja elektroshtëpiake përmban një sasi të vogël gazi R600a, të padëmshëm për mjedisin por të djegshëm. Sigurohuni që nuk do të dëmtohet asnjë pjesë nga sistemi i ftohjes. Një rrjedhje gazi nuk është e dëmshme për mjedisin, por mund të shkaktojë dëmtim të syve ose zjarr. Në rast të rrjedhjes së gazit, ajroseni dhomën plotësisht, shkëputeni pajisjen elektroshtëpiake nga rrjeti elektrik dhe thërrisni një teknik shërbimi.

INFORMACION I RËNDËSISHËM PËR PËRDORIMIN E PAJISJES ELEKTROSHTËPIAKE

KUJDES! Kjo pajisje elektroshtëpiake synohet të përdoret në banesa dhe në aplikime të ngjashme si

- zonat e kuzhinës së stafit në dyqane, zyra dhe mjedise të tjera pune;
- shtëpitë e fermave dhe klientët në hotele, motele dhe në mjedise të tjera banimi;
- në ambientet e tipit shtrat dhe mëngjes;
- në aplikime katering dhe të ngjashme jo për tregti.

i KUJDES! Hapësirat e ajrosjes në pjesën e mbyllur ose në strukturën e pajisjes elektroshtëpiake, mbajini të papenguara.

Pajisja elektroshtëpiake nuk mund të mund përdoret jashtë dhe nuk duhet të ekspozohet në shi.

Mos mbani lëndë shpërthyes si kanaçe aerosoli me gazra të djegshëm të lëvizshëm në këtë pajisje elektroshtëpiake.

Në qoftë se pajisja elektroshtëpiake nuk do të përdoret për një periudhë të gjatë kohore, fikeni atë duke përdorur butonin përkatës dhe hiqeni nga rrjeti elektrik. Boshatiseni pajisjen elektroshtëpiake, shkrijeni, pastrojeni dhe lereni derën të hapur.

Në rast defekti ose mosfurnizimi me energji elektrike, mos e hapni njësinë e ngrirjes për aq kohë sa ngrirësi nuk ka operuar për rreth 16 orë. Pas kësaj periudhe, përdoreni ushqimin e ngrirë ose siguronit ftohje të mjaftueshme (p.sh. një pajisje elektroshtëpiake zëvendësuese).

Informacion teknik për pajisjen elektroshtëpiake

Pllaka e të dhënave mund të gjendet në pjesën e përparme të pajisjes elektroshtëpiake. Ajo tregon të dhënat për tensionin, vëllimin bruto dhe neto, llojin dhe sasinë e gazit ftohës dhe informacionin për klasat klimatike.

Në qoftë se gjuha në pllakën e të dhënave nuk është gjuha e zgjedhjes suaj ose gjuha e vendit tuaj, ndërojeni atë me një nga gjuhët e dhëna.



MBROJTJA E MJEDISIT

Paketimi është bërë nga materiale miqësore me mjedisin të cilat mund të riciklohen, të hidhen ose të shkatërrohen pa asnjë rrezik për mjedisin.



Heqja e një pajisjeje elektroshtëpiake e cila nuk përdoret më

Për të mbrojtur mjedisin, çojeni pajisjen elektroshtëpiake e cila nuk përdoret më në një qendër grumbullimi të pajisjeve elektroshtëpiake.

Përpara se të veproni kështu, bëni sa më poshtë:

- shkëputeni pajisjen elektroshtëpiake nga rrjeti elektrik;
- mos i lejoni fëmijët të luajnë me pajisjen elektroshtëpiake.



KUJDES! Mos e dëmtoni qarkun e gazit ftohës. Kjo gjithashtu mund të ndalojë ndotjen.



Simboli në produkt ose në paketimin e tij tregon se produkti nuk duhet të trajtohet si një mbetje e zakonshme shtëpiake. Produkti duhet të çohet në një qendër të autorizuar grumbullimi për përpunimin e mbetjeve elektrike dhe elektronike. Hedhja e produktit në mënyrën e duhur mund të ndihmojë në parandalimin e të gjitha ndikimeve negative të cilat mund të ndodhin në mjedis dhe në shëndetin e njerëzve në rast të heqjes jo të rregullt të produktit. Për informacion të detajuar për heqjen dhe përpunimin e produktit, ju lutemi të kontaktoni me organin përkatës bashkiak me detyrën e menaxhimit të mbetjeve, me shërbimin tuaj të hedhjes së mbetjeve ose me dyqanin ku e keni blerë produktin.



KËSHILLA PËR KURSIMITIN E ENERGIJË ELEKTRIKE TE APARATET PËR FTOHJE DHE NGRIRJE

- Aparatin e poziciononi siç është përshkruar në udhëzime.
- Mos hapni derën e aparatit më shpesh se sa është e nevojshme.
- Kohë pas kohe kontrolloni që qarkullimi i ajrit pas aparatit të jetë i papengueshëm.
- Kondensatori në murinë e pasme të aparatit gjithmonë nevojitet të jetë i pastër (shiqo kapitullin Pastrimi i aparatit).
- Guarnicionin e dëmtuar ose joputhitës sa më parë ndërrojeni.
- Artikujt ushqimorë rruani në enët e mbyllura ose të ambalazhuara.
- Para se të konservohen, artikujt ushqimorë të ftohen në temperaturën e dhomës.
- Artikujt ushqimorë të ngrirë nevojitet të shkrihen në hapësirën e ftohjes.
- Hiqni disa nga sirtarët e kompartimentit të ngrirësit, ashtu siç përshkruhet në manualin e udhëzimeve në mënyrë që të përdorni të gjithë pjesën e brendshme.
- Ngrirësin klasik e shkrihi pasi që në sipërfaqet e ftohura tubohet përafërsisht 3-5 mm ngricë, resp. akull.
- Rradhitja e rafteve nëpër hapësirë le të jetë e njëtrajtëshme, kurse artikujt ushqimorë të rradhitur ashtu që të sigurohet qarkullimi i papengueshëm i ajrit (merrni në përfillje rradhitjen e rekomanduar të artikujve ushqimorë siç është e përshkruar në udhëzime).
- Te aparatet me ventilator mos i mbulonit vanat e ventilatorit.
- Në rast se nuk ju nevojitet ventilatori ose ionizatori, ata i shkyçni, për shkak se shtesë harxhojnë energji elektrike.

PËRSHKRIMI I APARATIT

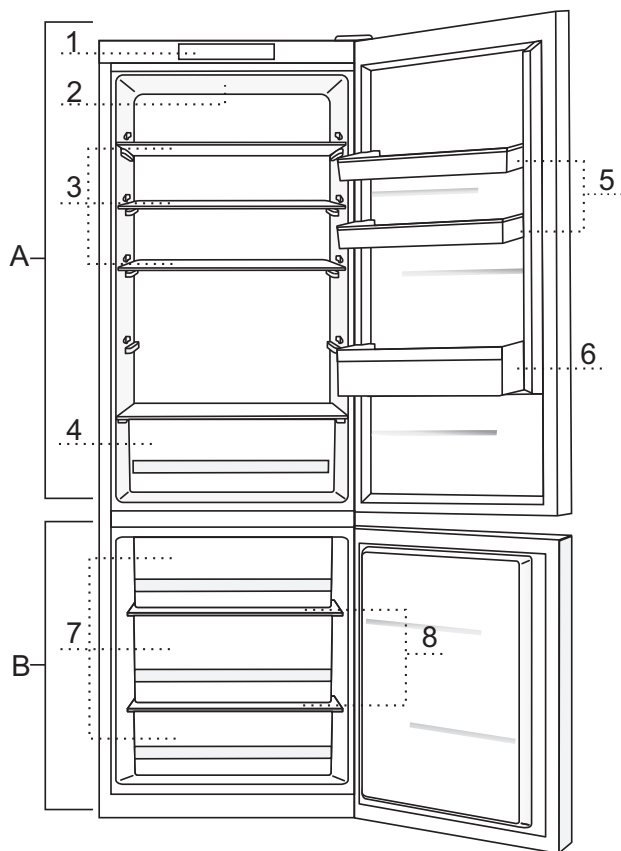

A Frigoriferi

- 1 Njësia e kontrollit
- 2 Ndiriçimi LED i pjesës së brendshme të frigoriferit
- 3 Ndarëse xhami që mund të hiqet (lartësia përshtatet sipas dëshirës)
- 4 Rafti për fruta dhe zarzavate
- 5 Raftet tek dera e frigoriferit, lartësia e të cilave përshtatet sipas dëshirës
- 6 Rafti për shishe

B Ngrirësi

- 7 Raftet e ngrirësit
- 8 Raftet xhami

- Sirtarët mbrohen ndaj tërheqjes. Për të hequr një sirtar nga pajisja, tërhiqeni atë sa më larg që mund të shkojë, pastaj ngrijeni përpara dhe tërhiqeni plotësisht.
- Disa nga modelet përbajnë njësinë e komandimit në derë.

POZICIONIMI DHE ADERIMI

PËRZGJEDHJA E AMBIENTIT

- Aparatin poziciononi në ambient të thatë dhe të ajrosur. Ai funksionon me rregullsi të temperaturat e rrethit, të cilat i shfaqim në tabelë. Klasa është e cekur në etiketën me të dhënat elementare për aparatit.

Klasa	Temperatura
SN (subnormale)	prej +10°C deri në +32°C
N (normale)	prej +16°C deri në +32°C
ST (subtropike)	prej +16°C deri në +38°C
T (tropike)	prej +16°C deri në +43°C

Kujdes: Aparatin poziciononi në ambient mjaft të madh. Në 8 g të lëndës për ftohje nevojitet të jetë më së paku 1 m³ ambient. Sasia e lëndës për ftohje është e cekur në pllakën e shënimeve në brendësi të aparatit.

POZICIONIMI I APARATIT

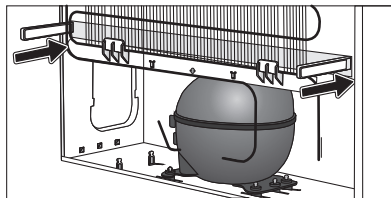
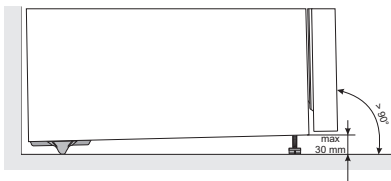

Te pozicionimi i aparatit le të bashkëpunojnë së paku dy persona, që me këtë të parandalojnë lëndimet e personave ose dëmtimet e aparatit.

- Aparati nevojitet të qëndrojë rrafshë ose lehtë i mënjanuar prapa, stabil dhe në dysheme mjaft të fortë. Në anën e parë janë të instaluar këmbëzat rregulluese, me të cilat barazpeshoni aparatit. Në anën e pasme janë rrotëzat që mundësojnë vendosjen më të lehtë të aparatit (i kanë vetëm disa modele).
- Elementi mbi aparatit nevojitet të jetë i çuar për së paku 5 cm, e kjo garanton ftohje të mjaftueshme të kondensatorit.
- Aparatit janë bashkangjitur dy distancues, të cilët i instaloni në pjesën e poshtme të shtëpizës, ku parandalojnë që aparatit të mos pozicionohet shumë afër murit. Aparatit mund të poziciononi edhe pa përdorimin e distancuesve, por kjo mund të shkaktojë shpenzim më të lartë të energjisë.
- Mos e vendoni aparatit nën ndikimin direkt të rrezeve të diellit dhe mos e vendoni në afërsi të burimeve të ngrohjes. Nëqoftëse kësaj nuk mund t'i shmangeni, instaloni pllakë izolimi.

- Aparati mund të qëndrojë i pavarur ose e poziciononi pranë elementit mobiljar ose murisë. Merrni në përfillje hapësirën e nevojshme për hapjen e derës te tërheqja e sirtarëve dhe rafteve (shiqo skicën e pozicionimit).

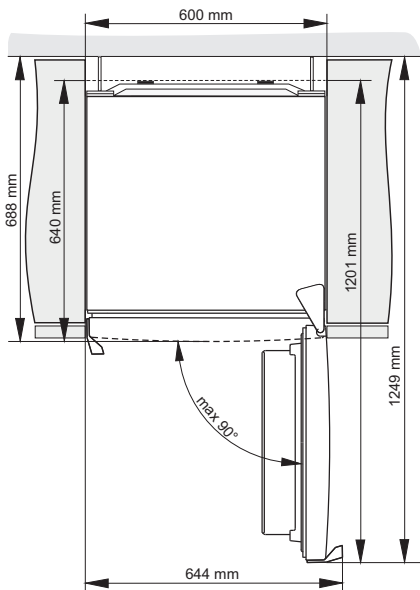
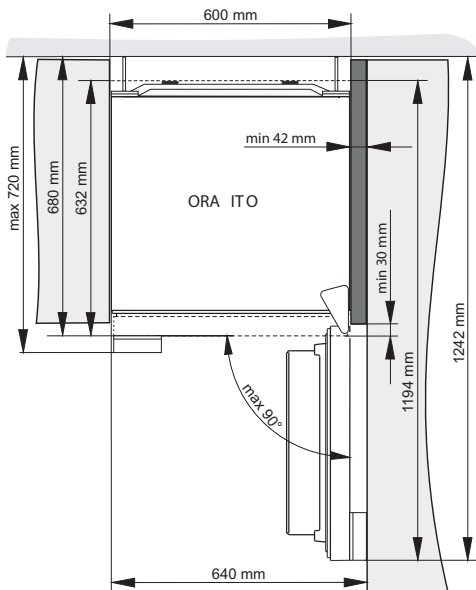

Kujdes: te pozicionimi i aparateve ashtu që të qëndrojnë njëri pranë tjetrit (side by side) nevojitet të blehet dhe instalohet kompleti i servisit kundër vesimit!

Kodi për porositjen e kompletit:

Dhomë e thatë (lagështira relative nën 60%)	Pajisjet me një lartësi prej 1850 mm	Pajisjet me një lartësi prej 2000 mm
PLLAKË METALIKE (INOKSI)	576604	576606
PLLAKË PLASTIKE		
NGJYRË E BARDHË	672114	672118
NGJYRË GRI	672115	672117
NGJYRË E ZEZË	672116	672120
Dhomë me lagështirë (lagështira relative mbi 60%) *	Pajisjet me një lartësi prej 1850 mm	Pajisjet me një lartësi prej 2000 mm
PLLAKË METALIKE (INOKSI)	558776*	558855*

*** Për arsye sigurie, pajisja duhet të instalohet vetëm nga një teknik shërbimi i autorizuar!**

ADERIMI I APARATIT

- Aparatin e aderoni në rrjetën elektrike me kablllo aderuese. Priza në muri nevojitet të përmbaj kontakt tokëzues (priza mbrojtëse). Tensioni elementar dhe frekuenca janë të shënuara në etiketën me të dhënat elementare për aparatin.
- Aderimi në rrjetën elektrike dhe tokëzimi i aparatit nevojitet të zbatohen në bazë të rregullave dhe standardeve në fuqi.
Aparati përqëndron oscilime afatshkurte të tensionit, por më së shumti prej -6% deri në +6%.

NDRYSHIMI I DREJTIMIT TË HAPJES SË DERËS

Veglat e nevojshme: Çelësi ngulës nr. 8, kaçavida e kryqëzuar, torx 25, kaçavida e drejtë
Te ndryshimi i drejtimit të hapjes së derës le të bashkëpunojnë së paku dy persona!

1. Evitoni kapakun e menteshesë së epërme (A).
2. Zhvidhoni menteshenë e epërme (B) dhe evitoni derën e epërme (C).
3. Pastaj nxjerrni tapotë mbuluese (D), zhvidhoni menteshenë e mesme (E) dhe derën e poshtme (F) nxjerrni nga mentesheja e poshtme (G).
4. Aparatin e mënjaroni prapa (këtu jeni të kujdesshëm që të mos e mbështetni aparatin në kondensator, sepse kështu mund të dëmtoni sistemin për ftohje), zhvidhoni menteshenë e poshtme (G) dhe këmbëzën (H) dhe i transferoni në anën e kundërt. Kujdeseni që të vëndoni rondelën njejtë siç ka qenë para demontimit.
5. Kushinetat e derës (I) transferoni në anën e kundërt.
6. Menteshenë e mesme (E) instaloni në derën e poshtme, (F) të cilën e vëndoni në menteshenë e poshtme (G). Menteshenë e mesme e vidhoni (dera nevojitet të jetë e hapur). Mos harroni të vëndoni rondelat (J) dhe tapotë mbuluese (M), siç kanë qenë para demontimit.
7. Derën e epërme (C) vëndoni në menteshenë e mesme (E), evitoni kapakun mbulues (K) dhe vidhoni menteshenë e epërme (B).
8. Vëndoni kapakun e menteshesë së epërme (A) dhe kapakun mbulues (K).
9. Ndërrimi i dorezës (L): evitoni tapotë mbuluese, zhvidhoni vidhat dhe përforconi dorezën në anën e kundërt. Kapakat mbulues vëndoni në anën e kundërt.

Shënim: Hapi 9 (zëvendësimi i dorezës) në pajisjet me dorezë të integruar mund të anashkalohet.



Tek ORA-ITO aparatet ndryshimi i drejtimit të hapjes së derës nuk është i mundëshëm.

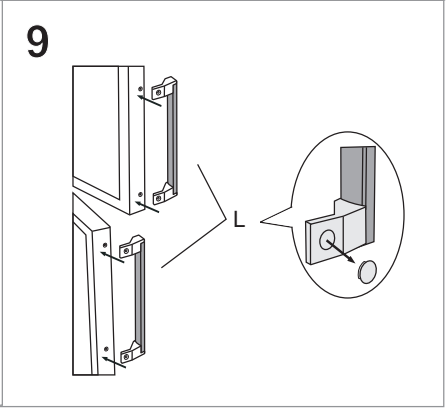
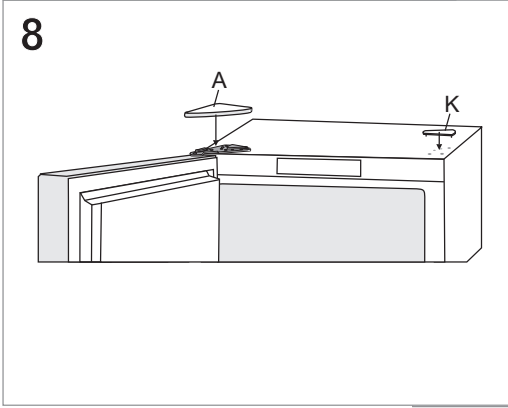
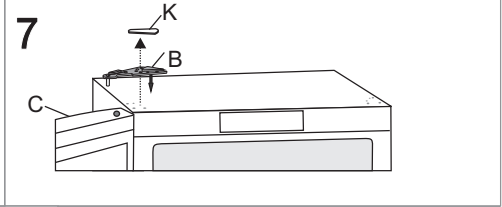
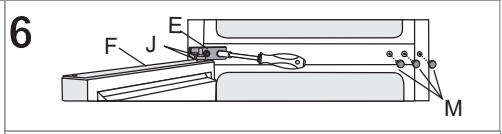
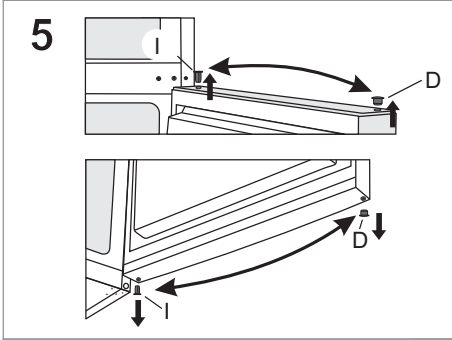
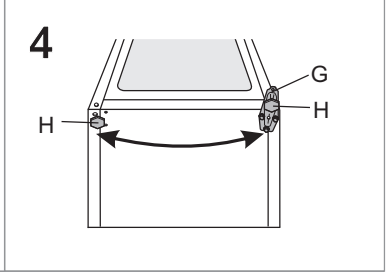
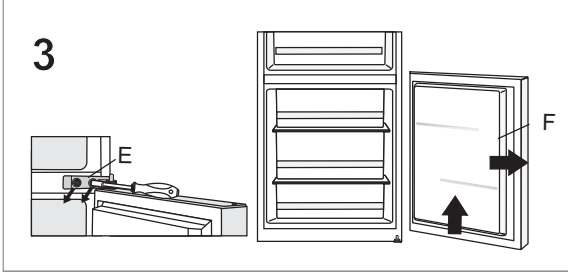
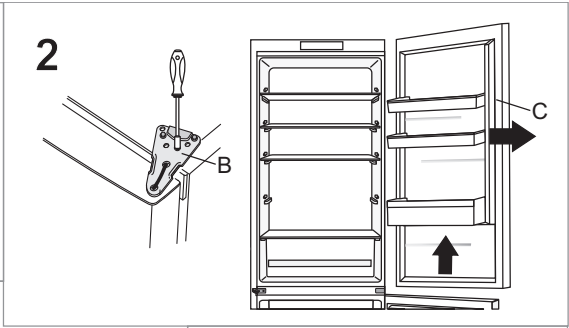
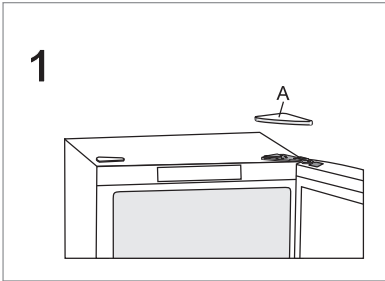

KOMANDIMI I APARATIT ME RREGULLIM MEKANIK

NJËSIA E KOMANDIMIT 1

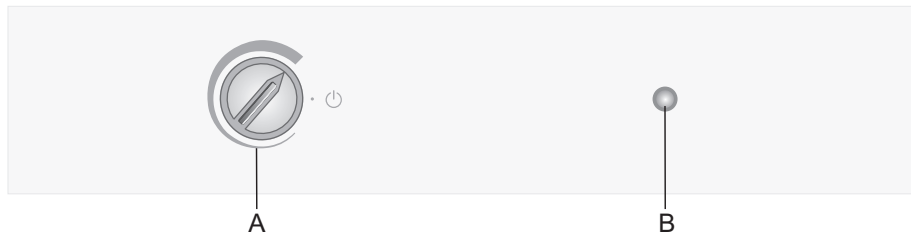

- A Pulla për rregullimin e temperaturës dhe kyçje/shkyçje të aparatit
- B Tasti për kyçje/shkyçje të ndriçimit

KYÇJA/SHKYÇJA E APARATIT

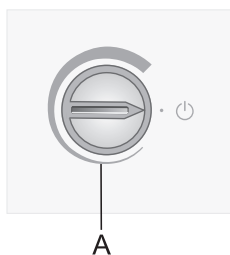

Kyçja: pullën **A** rrotulloni në drejtim të akrepit të orës.

Shkyçja: pullën **A** rrotulloni prapas ashtu, që pozicioni i shigjetës të qëndrojë te shenja  (kujdes: aparati është akoma nën tension elektrik).

PËRZGJEDHJA E TEMPERATURËS NË APARAT

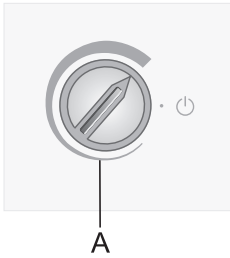

- Temperaturën e dëshiruar e rregulloni me pullën A edhe ate ashtu, që pullën e rrotulloni në drejtim të akrepit të orës, domethënë djathtas.
- Ndryshimi i temperaturës së rrethit ndikon në temperaturën në aparat. Kësaj nevojitet t'i përshtatet rregullimi i pullës **A**. Pozicionet kah **pjesa më e trashë e signacionit** kanë domethënie të temperaturës më të ulët në aparat (më ftohtë), kurse pozicionet kah **pjesa më e hollë e signacionit** temperaturë më të lartë (më ngrohtë).

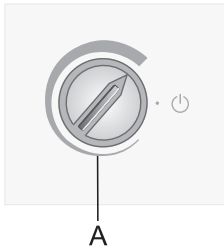

Nëqoftëse temperatura e ambientit në të cilin është i vënduar aparati është më e ulët se 16°C, preferojmë rregullimin e pullës **A** në pjesën më të trashë të signacionit.

KOMANDIMI I APARATIT ME RREGULLIM ELEKTRONIK

NJËSIA E KOMANDIMIT 2

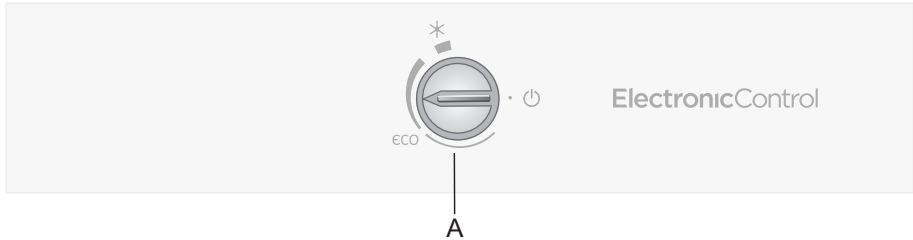

A Pulla për rregullimin e temperaturës dhe kyçje/shkyçje të aparatit

KYÇJA/SHKYÇJA E APARATIT

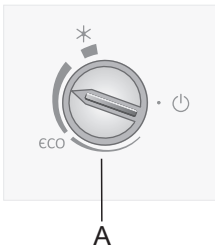

Kyçja: pullën **A** rrotulloni në drejtim të akrepit të orës.

Shkyçja: pullën **A** rrotulloni prapas ashtu që pozicioni i shigjetës të qëndrojë te shenja **⏻** (kujdes: aparati është akoma nën tension elektrik).

PËRZGJEDHJA E TEMPERATURËS NË APARAT

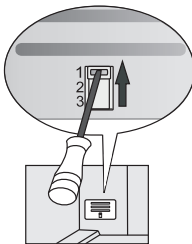
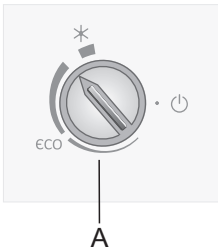
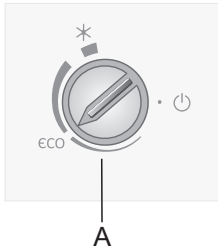

- Temperaturën e dëshiruar e rregulloni me pullën **A** edhe ate ashtu që pullën e rrotulloni në drejtim të akrepit të orës, domethënë djathtas.
- Rregullimi i preferuar i pullës **A** është në pozicionin eco.
- Ndryshimi i temperaturës së rrethit ndikon në temperaturën në aparat. Kësaj nevojitet t'i përshtatet rregullimi i pullës **A**. Pozicioni kah **pjesa e trashë e signacionit** domethënë temperaturë më të ulët në aparat (më ftohtë), kurse pozicionet kah **pjesa më e hollë e signacionit** temperaturë më të lartë (më ngrohtë).
- Nëqoftëse temperatura e ambientit në të cilin është venduar aparati është më e ulët se 16°C, preferojmë rregullimin e pullës **A** në **pjesën më të trashë të signacionit**.
- Gjithashtu, kur temperatura e mjedisit është nën 16 °C, ne rekomandojmë që të vendosni manualisht butonin e lëvizsshëm tek pozicioni 1 (butoni që lëviz manualisht është i pranishëm vetëm në disa modele pajisjesh).

NGRIRJA INTENSIVE (E KANË DISA MODELE)

- Rregullimin e përdorni të kyçja e parë e aparatit, para pastrimit dhe 24 orë para futjes së sasive të mëdha të artikujve ushqimorë.

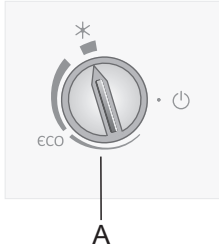

Kyçja e ngrirjes intensive: Pullën **A** rrotulloni në pozicion *.

Pas përfundimit të ngrirjes intensive, pullën **A** rrotulloni sërish në vlerën e dëshiruar.

Në rast se rregullimin nuk e shkyçni me dorë, ai shkyçet automatikisht pas përafërsisht dy ditëve. Temperatura e pjesës për ngrirje rikthehet në vlerën e rregulluar më së fundi (pozicioni i pullës mbetet në *).

VALVULA RREGULLUESE ME DORË (E KANË VETË DISA MODELE TË NOFROST APARATEVE)

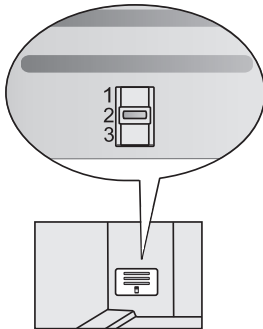

Valvula gjendet pas enës për pemë dhe perime. Fabrikisht është e rregulluar në pozicionin **2**.

Në rast se me rregullimin e pullës **A** nuk mund të arrihet temperatura e përshtatshme, atë e rregulloni siç është përkthyer në kapitullin »Evitimi i pengesave«.

REGULLATORI I TEMPERATURËS SË Pjesës Për Ftohje TË Aparatit

(VETËM TE DISA MODELE TË CAKTUARA TË NOFROST APARATEVE)

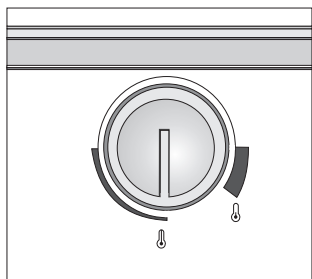

- Me rregullatorin ndikoni në furnizimin me ajër të ftohët nga pjesa për ngrirje dhe me këtë arrini temperaturën e dëshiruar në pjesën për ftohje.
- Temperaturën e dëshiruar e rregulloni me pullën që gjendet në pjesën për ftohje të aparatit. Ndryshimi i temperaturës në rreth ndikon në temperaturën në aparat. Kësaj në mënyrë të përshtatshme i adaptoni rregullimin. Pozicionet kah pjesa e trashë e signacionit domethënë temperaturë më të ulët në pjesën për ftohje (më ftohtë), kurse pozicionet kah pjesa më e hollë e signacionit temperaturë më të lartë (më ngrohtë);

- Nëqoftëse temperatura e rrethit të aparatit është më e ulët se 16°C, preferojmë rregullimin e pullës në pozicionin kah pjesa e hollë e signacionit, e nëqoftëse temperatura e rrethit është më e lartë se 32°C, në pozicionin kah pjesa e trashë e signacionit.
- Për sigurimin e temperaturës përkatëse në ZeroZone sirtarin (vetëm disa modele), rregullatori i temperaturës nevojitet të jetë i rregulluar në drejtim të pjesës së trashë të signacionit.

Kujdes: nën pullën gjenden vana, nën të cilat është instaluar sensori temperaturial. Për funksionimin e rregullt të aparatit, rrethi i kësaj pjese nuk guxon të jetë i shtupuar.

PAJIMET E BRENDËSHME TË APARATIT

(* pajimet varen nga modelet)

RAFTI

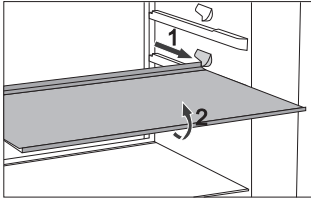

- Për qasje më të lehtë deri te ushqimi dhe kontroll më të mirë mbi përmbajtjen, raftet mund pjesërisht të tërhiqen.
- Raftin mund të rradhitni sipas dëshirës nëpër udhëzues në brendësi të frigoriferit. Nëqoftëse dëshironi ta nxjerrni nga frigoriferi, tërhiqni deri te pika ku udhëzuesi e ndal, pastaj pak e çoni para dhe e nxjerrni nga frigoriferi. Artikujt ushqimorë që prishen shpejtë i ruani në pjesën e fundit të raftit, ku është më ftohtë.

BARTËSI I SHISHEVE PREJ TELI*

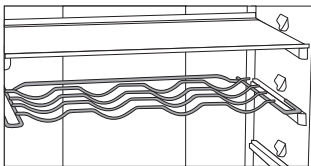

- Disa modele përmbajnë bartës prej teli për shishe. Ai është i mbrojtur nga tërheqëja e befasueshme. Ate mund ta tërhiqni vetëm të zbrazët, ashtu që në pjesën e pasme e çoni dhe e tërheqni kah veti. Bartësin e vëndoni ashtu që gjatësia e shisheve të mos pengojë mbylljen e derës. Ngarkesa maksimale e bartësit është 9 shishe me përmbajtje 0,75 l respektivisht 13 kg peshë totale - shiqo etiketën në anën e djathtë të brendësisë së aparatit.
- Në bartës mund të vëndoni edhe konserva (në thellësi ose gjërësi).

NËNSHTRESA ELASTIKE PËR SHISHE*

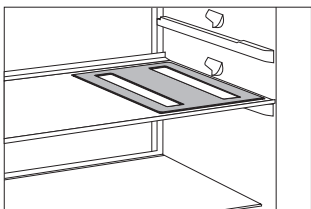

- Disa modele kanë nënshtresë elastike në të cilën mund të vëndoni shishe ose konserva.
- Nënshtresën mund të përdorni edhe si nënshtresë në tavolinë për enët e nxehta.

ENA PËR PEMË DHE PERIME ME RREGULLATOR TË LAGËSHTISË (CRISPZONE)

- Ena në fundin e frigeriferit është e dedikuar për ruajtjen e pemëve dhe perimeve. Siguron lagështi dhe tharje më të ulët të artikujve ushqimorë. Ata nevojitet të jenë mirë të ambalazhuara që të mos transmetojnë dhe pranojnë erë dhe lagështi. Ena përmban rregullator të lagështisë, me të cilin rregulloni lagështinë sa i takon sasisë së artikujve ushqimorë të futur.

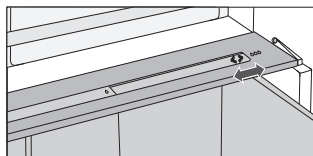

Sasitë e vogla të artikujve ushq. – shtypni rregullatorin djathtas;

Sasitë e mëdha të artikujve ushqimorë – shtypni rregullatorin majtas.

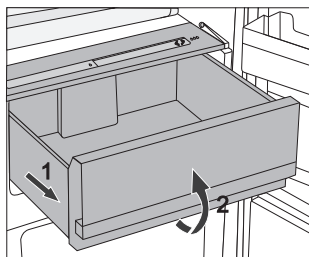

- Nxjerrja e enës:
 - Enën tërheqni deri te bllokada, pastaj e çoni para lartas dhe nxjerrni.

ANA E BRENDSHME E DERËS TË PJESËS PËR FTOHJE

Është e pajisur me hapësira (rafte ose enëza), të cilat janë të dedikuara për ruajtjen e djathit, tëlynit, vezëve, kosit etj., tubave, konservave dhe të ngj. Në pjesën e poshtme të derës gjendet hapësira për shishe.

RAFTET NË DERË QË PËRSHTATEN

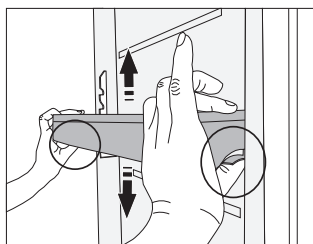

Lartësia e rafteve në derë mund të përshtatet/rregullohet sipas preferencave tuaja pa qenë e nevojshme që t'i hiqni ato nga pajisja.

Shtypni në të dyja anët dhe lëvizni raftet lart dhe poshtë.

Për të hequr një raft nga pajisja, ngrijeni atë sa më larg që të shkojë dhe nxirreni jashtë.

ENA PËR RUAJTJE (MULTIBOX)*

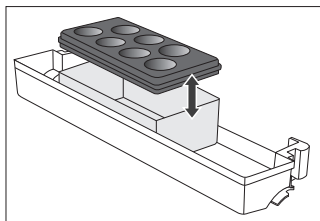

- **MultiBox** ena është e përdorshme për ruajtjen e artikujve ushqimorë me duhma të fuqishme dhe artikujve ushqimorë, të cilët nevojitet të mbrohen nga tharja, p.sh. djathet me myk fisnik, sallamet e freskëta, qepët, tëlyni,...
- Për shkak të kapakut elastik, ena është e mbyllur pa frymë dhe parandalon tharjen e artikujve ushqimorë, kurse duhmat nuk derdhen nëpër tërë pjesën për ftohje.

- Kapakun elastik mund ta përdorim edhe si enë për vezë ose enë për akull.
- Nëqoftëse e përdorni kapakun elastik si enë për vezë, atë e vëdojmë direkt në fundin e enës së derës, kurse pjesën e poshtme të hapur të MultiBox enës e përdorim për ruajtjen e artikujve ushqimorë, të cilët janë të ruajtur në ambalazh të vogël - pashtetat, marmelatat, tubat e vogëla,...

VENTILATORI *

- Ventilatori, i instaluar nën tavan, respektivisht i mshehur në njësinë e ngrirjes, kontribuon te rradhitja e njëtrajtshme e temperaturave dhe ul vesimin në sipërfaqet për palosje.

IONIZATORI I AJRIT (IONAIR)*

- **Jonizuesi i ajrit i instauar** në kompartimentin e frigoriferit e mban ajrin gjithmonë të freskët. Si rezultat i kësaj, ushqimi mbetet i freskët dhe me shije për një kohë më të gjatë.
- Jonizatorin e ajrit mund të kyçni dhe shkyçni me tastin e instaluar në shtëpizën e ventilatorit, respektivisht anën e shtyllës për ftohje (varësisht nga modeli).

APARATET KLASIKE

Njësia e komandimit 1

Kyçja/shkyçja e ventilatorit dhe jonizatorit

kyçja = 

shkyçja = **0**

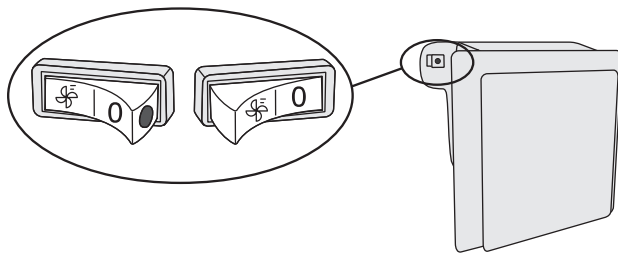

Kur janë të kyçura ventilatori dhe jonizatori, në tast shihet pika e kuqe.

NO FROST APARATET

Njësia e komandimit 2

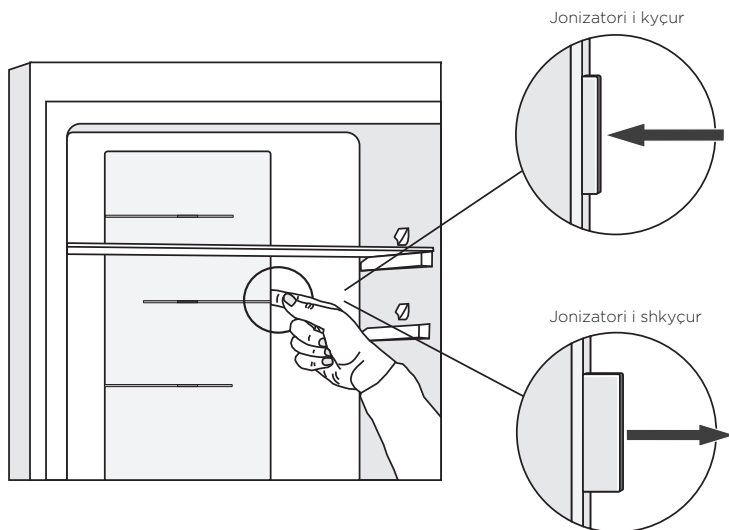

RUAJTJA E ARTIKUJVE USHQIMORË NË FRIGORIFER

VËREJTJE TË RËNDËSISHME PËR RUAJTJEN E ARTIKUJVE USHQIMORË



Përdorimi i rregullt i aparatit, ambalazhimi pëkatës, mirëmbajtja e temperaturës së mirëfilltë dhe marrja në përfillje e higjienës së artikujve ushqimorë ndikojnë shumë në cilësinë e ruajtjes së artikujve ushqimorë.

Merrni në përfillje skadimin e artikujve ushqimorë, të shënuar në ambalazhin e prodhimit.

Artikujt ushqimorë që i ruani në frigorifer, nevojitet të jenë në enët e mbyllura ose të ambalazhuar në mënyrë adekuate, që të mos lëshojnë ose pranojnë duhma dhe lagështi.

Mos ruani në frigorifer lëndë dhezëse, avulluese ose shpërthyes.

Shishet me përbërje të lartë të alkoolit nevojitet të jenë mire të mbyllura dhe në pozicion vertikal.

Disa tretësira organike, vaje eterike në lëvoret e limonave dhe portokajve, acidet në tëlyn dhe të ngj. te kontakti afatgjatë me sipërfaqet nga plastika ose në guarnicionet mund të shkaktojnë dëmtime dhe vjetërsim të parakohshëm.

Nëqoftëse largoheni për gjatë kohë nga shtëpia, nga frigoriferi nxjerrni artikujt ushqimorë që prishen shpejtë.

Nëqoftëse largoheni për gjatë kohë nga shtëpia, nga frigoriferi nxjerrni artikujt ushqimorë që prishen shpejtë.

SHMANGIA E KONTAMINIMIT TË USHQIMIT

Për të shmangur kontaminimin e ushqimit, ju lutemi të respektoni udhëzimet e mëposhtme:

- Hapja e derës për periudha të gjata mund të shkaktojë një rritje të konsiderueshme të temperaturës në ndarjet e pajisjes.
- Pastroni rregullisht sipërfaqet që mund të bien në kontakt me ushqimin dhe sistemet e aksesueshme të kullimit.
- Mishin e papërpunuar dhe peshkun, në frigorifer mbajeni në enë të përshtatshme, në mënyrë që ato të mos jenë në kontakt ose të kullojnë në ushqimet e tjera.
- Në rast se pajisja frigoriferike lihet bosh për periudha të gjata, fiken, shkrijeni, pastrojeni, thajeni dhe lëreni derën e hapur për të parandaluar zhvillimin e mykut brenda pajisjes.

KOHA E RUAJTJES SË ARTIKUJVE USHQIMORË

Koha e preferuar e ruajtjes në frigorifer

Artikulli ushqimor	Koha
vezët, marinadat, mishi i tymosur	deri në 10 ditë
djathi	deri në 10 ditë
karota	deri në 8 ditë
tëlyni	deri në 7 ditë
ëmbëlsirat, pemët, ushqimet e gatshme, mishi i freskët copë	deri në 2 ditë
peshqit, mishi i freskët i prerë, frutat e detit	deri në 1 ditë

RUAJTJA E ARTIKUJVE USHQIMORË NË SIRTARIN FRESHZONE

Në sirtarin **FreshZone** artikujt ushqimorë mbesin më gjatë kohë të freskëta se në frigoriferin e zakonshëm, ruajnë shijen e mirë dhe vlerat ushqyese.

Pakësohet kalbja, humbja e masës, prandaj pemët dhe perimet janë më të freskëta dhe natyrale.

Për funksionimin optimal, sirtari nevojitet të jetë krejt i mbyllur.

- Kur bleni artikuj ushqimorë, kontrolloni a janë të freskëta, sepse nga kjo varet cilësia dhe afatgjatja e tyre.
- Artikujt ushqimorë ruani në enët e mbyllura ose në ambalazh të mirë, që të mos lëshojnë ose pranojnë duhma dhe lagështi.
- 30-60 min para përdorimit nxjerrni artikullin ushqimorë nga sirtari, që të temperatura e dhomës të zhvillohet aroma dhe shija adekuate.
- Artikujt ushqimorë të ndjeshëm në temperatura të ulëta që nuk janë të përshtatshme për ruajtje në sirtarin **FreshZone**: ananasi, avokado, bananet, ullinjët, domatja, patëllxhani, kastravecet, fasulja, specat, pjeprë, shalqini, kungujt,...

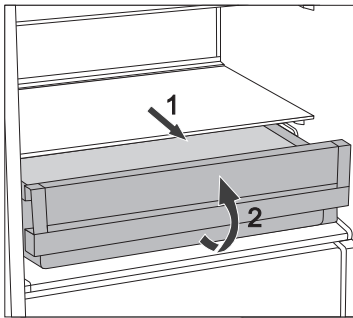

- Evitimi i sirtarit:
 - tërheqni sirtarin deri të bllokada
 - çoni para lartas dhe tërheqni deri në skaj!

RUAJTJA E ARTIKUJVE USHQIMORË NË SIRTARIN ZEROZONE

Sirtari **ZeroZone** mundëson ruajtjen e një pjese të gjerë të ushqimit të freskët tre herë më gjatë kohë se në frigoriferin e rëndomtë. Artikujt ushqimorë mbesin gjatë kohë të freskëta, ruajnë shijen dhe vlerat ushqyese. Temperatura në sirtarin e lartpërmendur varet nga temperatura e rregulluar në pjesën për ftohje, temperaturën e rrethit, shpeshhtësinë e hapjes së derës dhe sasinë e artikujve ushqimorë të futur brënda. Për temperaturat rreth 0°C në sirtarin ZeroZone, rekomandojmë rregullimin e pjesës për ftohje në 4°C ose më të ulët.

Temperatura në **ZeroZone** mund të bie nën 0°C, prandaj, artikujt ushqimorë të ndjeshëm në ngrirje transferoni në pjesët e epërme të frigoriferit.

Për funksionim optimal, sirtari nevojitet të jetë krejtësisht i mbyllur.

- Kur bleni artikuj ushqimorë, kontrolloni se a janë të freskëta, nga kjo varet cilësia dhe afatzgjatja e tyre.
- Artikujt ushqimorë ruani në enët e mbyllura ose në ambalazh të mirë, që të mos lëshojnë ose pranojnë duhma dhe lagështi.
- 30-60 min para përdorimit nxjerrni artikullin ushqimorë nga sirtari, që te temperatura e dhomës të zhvillohet aroma dhe shija adekuate.
- Artikujt ushqimorë të ndjeshëm në temperatura të ulëta që nuk janë të përshtatshme për ruajtje në sirtarin **ZeroZone**: ananasi, avokado, bananet, ullinjët, domatja, patëllxhani, kastravecet, fasulja, specat, pjeperi, shalqini, kungujt,...

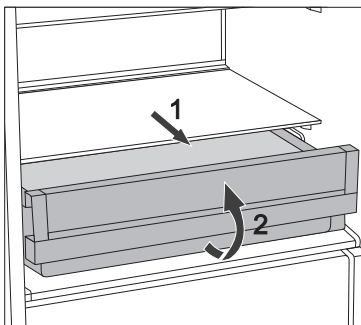

- Evitimi i sirtarit:
 - tërheqni sirtarin deri te bllokada
 - çoni para lartas dhe tërheqni deri në skaj!

KOHA KORNIZË E RUAJTJES NË SIRTARIN ZEROZONE*

Artikulli ushqimorë	Koha
suxhuku, mishi peta, mish lope, mishi i derrit, egërsira, mishi i njomë	deri në 7 ditë
shpendia	deri në 5 ditë
peshku	deri në 4 ditë
fruta deti	deri në 3 ditë
Perimet:	
lakra, hudhra, karota	deri në 180 ditë
jeshilja, bimët jeshile	deri në 30 ditë
sallata jeshile, lulelakra, çikorja, rabarbara	deri në 21 ditë
brokoli, shpargu, lakër e kuqe, lakër kine, koleraba, repë e kuqe	deri në 14 ditë
qepa, këpurdhat, spanaq, groshë	deri në 7 ditë
Pemët:	
molla	deri në 180 ditë
dardha, kivi	deri në 120 ditë
rrushi, ftua	deri në 90 ditë
pjeshka	deri në 30 ditë
stafidhja, rrushi i frëngut, kumbullat	deri në 21 ditë
kajsia, boronica, qershia	deri në 14 ditë
mjedra, dredhëzat	deri në 3-5 ditë
Të tjerat:	
qumështi	deri në 7 ditë
tëlyni	deri në 30 ditë
djathi	deri në 30 ditë

* varësisht nga cilësia dhe freskia e artikujve ushqimorë

NGRIRJA DHE RUAJTJA E ARTIKUJVE USHQIMORË TË NGRIRË

PROCESI I NGRIRJES



Sasia maksimale e artikujve ushqimorë të freskët të cilat mundeni menjëheri t'i futni në aparat, është e cekur në etiketën me të dhënat elementare të aparatit. Nëqoftëse sasia është më e madhe, cilësia e ngrirjes është më e dobët, dobësohet edhe cilësia e artikujve ushqimorë të ngrirë.

- Nëqoftëse dëshironi të shfrytëzoni tërë vëllimin e ngrirësit, mund të evitoni tërë sirtarët. Ushqimin palosni direkt në rafte dhe fund të ngrirësit. Te aparatet NO FROST të klasës energjike A+++ sirtarin e poshtëm lejeni në aparat.
- 24 orë para ngrirjes aktivizoni ngrirjen intensive:
 - **njësia e komandimit 1:** rrotulloni pullën **A** kah pjesa më e trashë e signacionit;
 - **njësia e komandimit 2:** rrotulloni pullën **A** në pozicion ✱.

Pas kësaj kohe, futni artikujt ushqimorë në hapësirën për ngrirje.

Artikujt ushqimorë të freskët nuk guxon të preken me pakotë e ngrira!

Vendi më i përshtatshëm për ngrirjen e sasisë së madhe të artikujve ushqimorë është hapësira e sipërme.

Te aparatet HZS 3669, HZS 3669F, me klasën energjike A+ dhe njësinë e komandimit 1, rradhitni artikujt ushqimorë të freskët njëtrajtshëm nëpër tërë hapësirat e ngrirësit.

- Për ngrirje të sasive më të vogla (1-2 kg), rregullimi i ngrirjes intensive nuk nevojitet.
- Pas 24 orësh, artikujt ushqimorë mund të transferoni në hapësirat tjera të ngrirësit dhe sipas nevojës përsëritni procesin e ngrirjes.
- Pas përfundimit të ngrirjes, rrotulloni pullën **A** sërish në rregullimin e dëshiruar.

VËREJTJE TË RËNDËSISHME PËR NGRIRJEN E ARTIKUJVE USHQIMORË



Në ngrirës ngrini vetëm artikuj ushqimorë të përshtatshëm. Le të jenë cilësore dhe të freskëta.

Përzgjedhni artikullit ushqimorë ambalazh adekuat dhe ambalazhoni me rregullsi.

Ambalazhi le të mos lëshojë lagështinë dhe ajrin, që ata të mos thahen dhe humbim vitaminat.

Artikujt ushqimorë të ambalazhuar i shënoni me të dhënat për llojin, sasinë dhe datën e ngrirjes.

Është e rëndësishme që artikujt ushqimorë të ngrijnë sa më shpejtë, prandaj qeskat të jenë sa më të vogla. Para ngrirjes, artikujt ushqimorë i ftohni.

RUAJTJA E ARTIKUJVE USHQIMORË TË NGRIRË INDUSTRIALISHT

- Te ruajtja dhe përdorimi i artikujve ushqimorë të ngrirë merrni në përfillje udhëzimet e prodhuesit. Në ambalazh janë të shënuara temperatura dhe koha e ruajtjes.
- Përzgjedhni vetëm artikujt ushqimorë me ambalazh të padëmtuar, të ruajtura në ngrirës te temperaturat -18°C ose më të ulëta.
- Mos bleni artikuj ushqimorë të mveshur me acar, sepse ata kan qenë shumë herë të shkrira dhe cilësia e tyre është më e dobët.
- Te transportimi siguroni artikujt ushqimorë nga shkrirja. Rritja e temperaturës shkurton kohën e ruajtjes dhe dobëson cilësinë e tyre.

KOHA E RUAJTJES SË ARTIKUJVE USHQIMORË TË NGRIRË

KOHA E PREFERUAR E RUAJTJES NË NGRIRËS

Artikulli ushqimorë	Koha
pemët, mishi i lopës	prej 10 deri në 12 muaj
perimet, mishi i viçit, shpendia	prej 8 deri në 10 muaj
mishi i egërsirave	prej 6 deri në 8 muaj
mishi i derrit	prej 4 deri në 6 muaj
mishi i prerë	4 muaj
buka, paroritë, gjellat e gatshme, peshku	3 muaj
zorrët	2 muaj
suxhuku i tymosur, peshku i yndyrtë	1 muaj

SHKRIRJA E ARTIKUJVE USHQIMORË TË NGRIRË

Me ngrirjen e artikujve ushqimorë, mikroorganizmat nuk zhduken. Pas shkrirjes, ata aktivizohen dhe së shpejti e prishin artikullin ushqimorë. Artikujt ushqimorë të shkrirë harxhoni menjëherë.

Shkrija e pjesërishtme ul vlerën e artikujve ushqimorë, posaçërisht pemëve dhe perimeve dhe gjellave të gatshme.

SHKRIRJA E APARATIT

SHKRIRJA AUTOMATIKE E FRIGORIFERIT

Frigoriferi nuk nevojitet të shkrihet, akulli në murinë e fundit të brendësisë së frigoriferit shkrihet automatikisht.

Akulli i tubuar, gjatë pushimit të kompresorit shkrihet vetë. Pikat rrjedhin nëpër vanën në murinë e fundit të frigoriferit në enëzën mbi kompresor, e këtu avullohen.

Në rast se në murinë e fundit në brendësi të frigoriferit tubohet shtresë e madhe e akullit (3-5 mm), shkyçni aparatin dhe shkrihi akullin me dorë.

SHKRIRJA E NGRIRËSIT KLASIK

- Ngrirësin e shkrihi pasi që tubohet përafërsisht 3-5 mm acar, respektivisht akull.
- 24 orë para shkrires aktivizoni ngrirjen intensive, që artikujt ushqimorë të ftohen shtesë (shiq. Kap. "Procesi i ngrirjes").

Pas kësaj kohe, nxjerrni artikujt ushqimorë të ngrirë nga ngrirësi dhe i siguroni të mos shkrihen.

- Shkyçni aparatin (shiqoni kapitullin Kyçja/shkyçja e aparatit) dhe nxjerrni kabllonë kyçëse nga spina.
- Te shkrija, mos përdorni spreje për shkrije, ata mund të zbutin pjesët nga plastika ose të dëmtojnë shëndetin.
- Te evitimi i acarit ose akullit, mos përdorni thikë ose sende tjera të mprehta, ata mund të dëmtojnë gypin e sistemit ftohës.
- Për shkrije më të shpejtë mund të vëndoni tenxhere me ujë të nxehtë në raftin nga qelqi.
- Brendësinë e aparatit e pastroni dhe terni (shiq. Pastrimi i aparatit).
- Para se të futni artikuj ushqimorë në ngrirës, kyçni aparatin dhe rrotulloni pullën **A** sërish në rregullimin e dëshiruar.

SHKRIRJA E NGRIRËSIT NO FROST

- Shkrija e ngrirësit NO FROST është automatike. Paraqitja eventuale e acarit automatikisht zhduket.
- Shfaqja e akullit, respektivisht shtresave të ngricës në pjesën për ngrirje, mund të jetë pasojë e përdorimit abnormal të aparatit (hapja e shpeshtë e derës, dera e hapur gjatë kohë, dera jo e mbyllur mirë,). Në këto raste shkyçni aparatin, nxjerrni artikujt ushqimorë nga ngrirësi dhe siguroni që të mos shkrihen.

Pastroni dhe thani brendësinë e ngrirësit, kurse, paraprakisht se të futni artikujt ushqimorë në ngrirës, aparatin e kyçni dhe përzgjedhni rregullimin e dëshiruar.

PASTRIMI I APARATIT

Para pastrimit, shkyçni aparatin nga rrjeta elektrike – shkyçni aparatin (shiqoni kapitullin Kyçja/shkyçja e aparatit) dhe nxjerrni kabllonë kyçëse nga priza.

- Për pastrimin e të gjithë sipërfaqeve përdorni **leckë të butë**. Lëndët për pastrim që përmbajnë **lëndë abrazive, acide ose tretësira, nuk janë të përshtatshme**, sepse dëmtojnë sipërfaqen!

Jashtësinë e aparatit e pastroni me ujë, resp. me shkurëm të lehtë të sapunit. Sipërfaqet e llakuara ose nga alumini mund të pastrohen me ujë të vokët, të cilit i keni shtuar lëndë të lehtë për pastrim. Lejohet përdorimi i lëndëve për pastrim me përbërje të ulët të alkoolit (p.sh. lëndë pastruese për xhama).

Për materialet nga plastika nuk lejohet përdorimi i lëndëve për larje që përmbajnë alkool.

Brendësinë e aparatit e pastroni me ujë të vokët, të cilit i shtoni pak **uthull**.

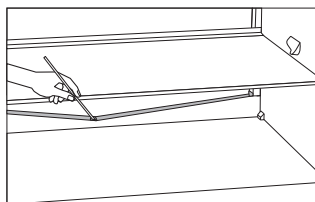

- Nën pllakën për ftohje e cila ftoh brendësinë e frigoriferit gjenden olluku dhe hapësira ku derdhet uji i shkrirë. Olluku dhe hapësira nuk lejohet të shtupohen, prandaj le të kontrollohen më shpesh dhe sipas nevojës të pastrohen (p.sh. me karthi prej plastike).
- Shtresat me acar ose akull me trashësi 3-5 mm, rritin shpenzimin e energjisë elektrike, prandaj rregullisht i evitoni (nuk vlen për ngrirësin NO FROST). Mos përdorni sende të mprehta, tretësira ose spreje.

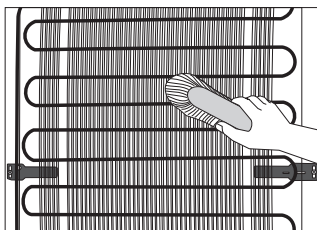

- **Kondensatori** në murinë e fundit nevojitet të jetë gjithmonë i pastër, pa pluhur ose mbeturina për shkak të tymit kuzhinor. Me furçë jometalike ose fshesë korenti kohë pas kohe pastroni pluhurin.
- Pas pastrimit, kyçni aparatin dhe futni artikujt ushqimorë.

EVITIMI I PENGESAVE

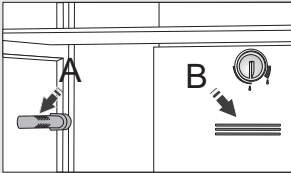
Pengesa:	Shkaku, resp. evitimi
Pas kyçjes në rrjetë, aparati nuk punon:	<ul style="list-style-type: none"> Kontrolloni se a ka tension në prizë dhe a është aparati i kyçur.
Sistemi për ftohje gjatë kohë punon pandërprerë:	<ul style="list-style-type: none"> Temperatura tejet e lartë e rrethit. Hapja e shpeshtë e derës, resp. dera e hapur gjatë kohë. Dera e mbyllur jo mirë (diçka në mes të derës, dera e varur, kontrolloni guarnicionin, etj.). Futur sasia tejet e madhe e artikujve ushqimorë të freskët. Sensori në frigorifer (A ose B) është mbuluar me artikuj ushqimorë të freskët. Mundësoni qarkullimin e ajrit rreth sensorit (e kanë vetëm disa modele). Ftohja e dobët e kompresorit dhe kondensatorit. Kontrolloni qarkullimin e ajrit pas aparatit, pastroni kondensatorin.
	
Tubimi i tepërt i akullit në murinë e fundit të brendësisë së frigoriferit është pasojë e:	<ul style="list-style-type: none"> Hapjes së shpeshtë të derës, resp. dera e hapur gjatë kohë. Futjes së ushqimit të ngrorhtë në frigorifer. Prekjes së ushqimit ose enës së murisë së fundit me murinë e brendëshme të frigoriferit. Puthitjes së dobët të derës. Ndotjes ose dëmtimit të guarnicionit, pastroni ose ndërtoni.
Shfaqja e akullit, respektivisht shtresave të ngricës në ngrirës është pasojë:	<ul style="list-style-type: none"> Hapja e shpeshtë e derës, respektivisht dera e hapur gjatë kohë. Dera jo e mbyllur mirë. Guarnicioni i dobët i derës. Nëqoftëse guarnicioni është i ndotur ose i dëmtuar, atë pastroni, respektivisht ndërtoni.
Vesimi i raftit mbi sirtarët:	<ul style="list-style-type: none"> Është dukuri kalimtare, të së cilës nuk mundi t'i shmangemi në periudhën e temperaturave të larta dhe lagështisë në ambient. Dukuria zhduket vetë, pasi që normalizohen temperatura dhe lagështia. Rekomandojmë pastrim më të shpeshtë të sirtarëve dhe fshirje të pikave kohë pas kohe. Hapni rregullatorin e lagështisë. Futni artikujt ushqimorë në qeska ose ambalazh tjetër.
Uji rrjedh nga frigoriferi:	<ul style="list-style-type: none"> Hapësira për daljen e ujit e shtupuar, resp. uji i shkrirë rrjedh pranë ollukut për tubimin e ujit. Pastroni hapësirën e shtupuar, p.sh. me karthi plastike. Shtresën tejet të trashë të akullit e shkrini me dorë (shiqoni Shkrirja e aparatit).

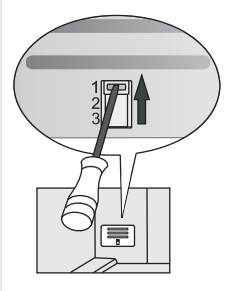
Pengesja:	Shkaku, resp. evitimi
Hapja e derës e vështirësuar:	<ul style="list-style-type: none"> Nëqoftëse dëshironi që derën e posambyllur të ngrirësit sërish të hapni, mund të hasni në vështirësi. Te hapja e derës ca ajër i ftohtë del nga aparati, ate e zavendëson ajri i ngrohtë nga rrethi. Te ftohja e ajrit në fjalë shkaktohet nënshtypje, kjo është shkak për hapjen e vështirësuar e derës. Pas ca minutash gjendja normalizohet dhe dera hapet pa vështirësi.
LED ndriçimi nuk funksionon:	<ul style="list-style-type: none"> Në rast se LED ndriçimi nuk funksionon, thirrni serviserin. LED ndriçimin mos e riparoni vetë, sepse mund të vijë në kontakt me tensionin e lartë!
Temperatura tejet e lartë në ngrirës: 	<ul style="list-style-type: none"> Rregulloni lëputën me dorë (gjendet pas enës për pemë dhe perime) ashtu që shtypni pullën dhe e lëvizni në pozicionin 1 (e kanë vetëm disa modele).

Nëqoftëse asnjë nga shkaqet nuk përshtatet, thirrni servis më të afërm të autorizuar dhe tregoni llojin, modelin dhe numrin serik nga etiketa për të dhënat elementare të aparatit që gjendet në brendësi të aparatit.

INFORMATA PËR ZHURMËN E APARATIT

Ftohjen në aparatet për ftohje dhe ngrirje mundëson sistemi për ftohje me kompresor (te disa aparate edhe ventilatori), e kjo shkakton edhe ca zhurmë. Sasia e zhurmës varet nga pozicionimi, përdorimi i rregullt dhe vjetërsia e aparatit.

- **Pas nisjes** së aparatit, funksionimi i kompresorit (zhurma e lëndës fluide) resp. derdhja e brendshme e lëndës fluide për ftohje gjatë funksionimit të tij është më e lartë. Kjo nuk është shenjë e prishjes dhe nuk ka ndikim në jetëzgjatjen e aparatit. Pas një kohe, me funksionimin e aparatit, zhurma e tillë do të zvogëlohet.
- Disa herë, te funksionimi i aparatit paraqiten edhe **zhurma të pazakonshme ose të larta**, të cilat janë për aparatit të pazakonshme dhe më së shumti janë pasojë e pozicionimit jo të mirë:
 - Aparati le të qëndrojë rrafsh dhe stabil në dysheme të fortë.
 - Nuk lejohet të preket me muritë ose elementet fqinje.
 - Kontrolloni se a janë pajimet e brendëshme në vend të vet, resp. të mos bëjnë rrapëllimë konservat, shishet ose enët tjera, të cilat fërkohen ndërmjet veti.
- Për shkak të ngarkesës më të madhe të sistemit për ftohje te hapja e shpeshtë e derës, derës së hapur gjatë kohë, futjes të sasisë së madhe të artikujve ushqimorë, kycjes së ngrirjes intensive ose ftohjes, përkohësisht mund të rritet zhurma e aparatit.

MARRIM TË DREJTË PËR NDRYSHIMET TË CILAT NUK NDIKOJNË NË FUNKSIONIMIN E APARATIT.

Udhëzimet për përdorimin e aparatit mund t'i gjeni edhe në WEB faqen tonë: www.gorenje.com / < <http://www.gorenje.com> />

COMBI_FS 600_ESSENTIAL



sq (06-19)