



Інструкції з експлуатації

UA



Дякуємо за Вашу довіру та придбання
нашої пральної машини.

Ваша нова пральна машина відповідає
сучасним вимогам догляду за білизною.

Ваша білизна буде бездоганно білою навіть
за низької температури.

Ця пральна машина надзвичайно
економно витрачає електроенергію, воду
та пральний засіб.

Пральна машина призначена виключно
для використання в побутових умовах, для
прання білизни, на якій є позначка про
придатність до машинного прання.

ЗМІСТ

4 ПРАВИЛА ТЕХНІКИ БЕЗПЕКИ 8 ПРАЛЬНА МАШИНА 9 Технічні відомості 10 Передня панель	ВСТУП
12 ВСТАНОВЛЕННЯ ТА ПІДКЛЮЧЕННЯ 12 Зняття транспортувальних гвинтів 13 Вибір приміщення 13 Установлення 15 Підключення шлангу подавання води 16 Aqua - stop 16 Total aqua – stop 17 Підключення до стоку води 18 Підключіть прилад до джерела електроживлення 19 Переміщення та транспортування 19 Транспортування в майбутньому 20 ПЕРЕД ВИКОРИСТАННЯМ	ПІДГОТОВКА ПРИБАДУ ДО ПЕРШОГО ВИКОРИСТАННЯ
21 ЕТАПИ ПРАННЯ (КРОК 1–7) 21 1. Крок: Перевірка ярликів на білизні 22 2. Крок: Підготовка до процесу прання 24 3. Крок: Вибір програми 26 4. Крок: Вибір налаштувань 29 5. Крок: Вибір додаткових функцій 31 6. Крок: Запуск програми 31 7. Крок: Завершення програми прання 32 ЧИЩЕННЯ Й ОБСЛУГОВУВАННЯ 32 Чищення дозатора прального засобу 33 Чищення корпусу дозатора, екрана впускного шланга й ущільнювача дверцят 34 Чищення фільтра 35 Чищення пральної машини	ЕТАПИ ПРОЦЕСУ ПРАННЯ ЧИЩЕННЯ Й ОБСЛУГОВУВАННЯ ПРИБАДУ
36 ПЕРЕРИВАННЯ ТА ЗМІНЕННЯ ПРОГРАМИ 38 Необхідні дії...? 39 Таблиця усунення несправностей 41 РЕКОМЕНДАЦІЇ ЩОДО ПРАННЯ ТА ЕКОНОМНОГО ВИКОРИСТАННЯ ПРАЛЬНОЇ МАШИНИ 43 Бабусині поради для природного виведення плям 45 УТИЛІЗАЦІЯ 46 ТАБЛИЦЯ ТИПОВОГО СПОЖИВАННЯ	УСУНЕННЯ НЕПОЛАДОК ІНШЕ

ПРАВИЛА ТЕХНІКИ БЕЗПЕКИ



Не використовуйте пральну машину, доки не ознайомитесь з цими інструкціями з використання.

Обов'язково зніміть транспортувальні гвинти **перед першим використанням приладу**. Спроба використання заблокованої машини може призвести до непоправного пошкодження, яке не покривається гарантією виробника!

Підключаючи пральну машину до джерела водопостачання, обов'язково використовуйте шланг подавання води й ущільнювачі з комплекту постачання.

Недотримання інструкцій із використання або неналежне використання пральної машини може призвести до пошкодження білизни або машини чи травмування користувача. Зберігайте інструкції під рукою, поряд із пральною машиною.

Не встановлюйте машину у приміщенні, де температура може падати нижче 0 °С. Деталі машини може бути пошкоджено, якщо в них замерзне вода.

Установлюйте пральну машину в абсолютно горизонтальному положенні на твердій пласкій (бетонній) поверхні.

Дотримуйтеся інструкцій із правильного встановлення та підключення до джерела водопостачання й електроживлення (див. розділ «Установлення та підключення»).

Ніколи не занурюйте кінець зливного шлангу у воду, яка відводиться.

Перш ніж запускати цикл прання, заблокуйте **дверцята**, притиснувши їх у позначеному місці. Дверцята не можна відчиняти під час циклу прання.

Рекомендовано запустити програму самоочищення перед першим пранням, щоб усунути з барабану машини будь-які забруднення. (Див. розділ «Вибір додаткових функцій».)

Використовуйте лише пральні засоби та пом'якшувачі, призначені для машинного прання. Виробник не несе відповідальності за будь-які пошкодження та можливе знебарвлення ущільнювачів і пластикових компонентів унаслідок неправильного використання відбілювачів і/або барвників.

Для усунення залишків накипу використовуйте засоби з додаванням антикорозійних речовин. Дотримуйтеся інструкцій виробника. Після видалення накипу кілька разів запустіть полоскання, щоб повністю усунути можливі залишки кислоти.

Ніколи не використовуйте пральні засоби, які містять розчинники, оскільки існує небезпека утворення токсичних газів, які можуть пошкодити машину та призвести до займання або вибуху.

Цей виріб не вивільняє іони срібла під час циклу прання.

Після завершення прання закрийте кран подавання води та від'єднайте шнур живлення.

Перш ніж перевозити машину після того, як вона використовувалася, заблокуйте барабан, вставивши щонайменше один блокувальний гвинт для транспортування. Від'єднайте прилад

від джерела електроживлення, перш ніж вставляти гвинт!

Паспортна табличка з основною інформацією розташована над отвором машини.

Будь-які ремонтні та подібні роботи має виконувати кваліфікований спеціаліст із авторизованого ервісного центру. Непрофесійний ремонт може призвести до нещасного випадку або серйозної несправності.

Гарантія не поширюється на витратні матеріали, незначне знебарвлення або незбіг кольору, підвищений рівень шуму внаслідок тривалого використання приладу, який не впливає на його роботу, а також естетичні дефекти, які не впливають на роботу або безпеку приладу.

Прилад призначено виключно для побутового використання. Якщо прилад використовується у професійних або комерційних цілях чи з іншою метою, відмінною від звичайного побутового використання, а також якщо прилад використовується особою, яка не є споживачем, гарантійний період дорівнює найкоротшому терміну, обумовленому місцевим законодавством.

.....

НЕ ПІДПУСКАЙТЕ ДО ПРИЛАДУ ДІТЕЙ ВІКОМ ДО 3 РОКІВ БЕЗ ПОСТІЙНОГО НАГЛЯДУ.

ПРИЛАД ВИГОТОВЛЕНО ВІДПОВІДНО ДО ВСІХ ЗАСТОСОВНИХ СТАНДАРТИВ БЕЗПЕКИ.

ЦЕЙ ПРИЛАД МОЖНА ВИКОРИСТОВУВАТИ ДІТЯМ ВІКОМ ВІД 8 РОКІВ І СТАРШЕ, А ТАКОЖ ОСОБАМИ З ОБМЕЖЕНИМИ ФІЗИЧНИМИ, ТАКТИЛЬНИМИ АБО РОЗУМОВИМИ ЗДІБНОСТЯМИ ЧИ З НЕСТАЧЕЮ ДОСВІДУ ТА ЗНАНЬ, ЯКЩО ВОНИ ПЕРЕБУВАЮТЬ ПІД НАГЛЯДОМ АБО ОТРИМАЛИ ВКАЗІВКИ СТОСОВНО БЕЗПЕЧНОГО ВИКОРИСТАННЯ ПРИЛАДУ ТА РОЗУМІЮТЬ НЕБЕЗПЕКУ, ПОВ'ЯЗАНУ З ЦИМ. НЕ ДОЗВОЛЯЙТЕ ДІТЯМ ГРАТИ ІЗ ПРИЛАДОМ. ЧИЩЕННЯ МАШИНИ Й ДОГЛЯД ЗА НЕЮ НЕ СЛІД ДОРУЧАТИ ДІТЯМ БЕЗ НАГЛЯДУ.

.....

ПЕРЕД ПІДКЛЮЧЕННЯМ ПРАЛЬНОЇ МАШИНИ



Уважно прочитайте інструкції, перш ніж підключати пральну машину. Вимоги щодо ремонту або будь-якого гарантійного обслуговування, викликані неправильним підключенням або неналежним використанням пральної машини, не покриваються гарантією.

Прилад необхідно підключити до водопостачання за допомогою нових шлангів. Ні в якому разі не використовуйте старі шланги.

Щоб уникнути небезпеки, пошкоджений шнур живлення має замінюватися виробником, уповноваженим спеціалістом з обслуговування або іншою вповноваженою особою.

ПРАЛЬНА МАШИНА

(ОПИС ПРАЛЬНОЇ МАШИНИ)

СПЕРЕДУ

- 1 Передня панель
- 2 Дозатор
- 3 Дверцята
- 4 Фільтр

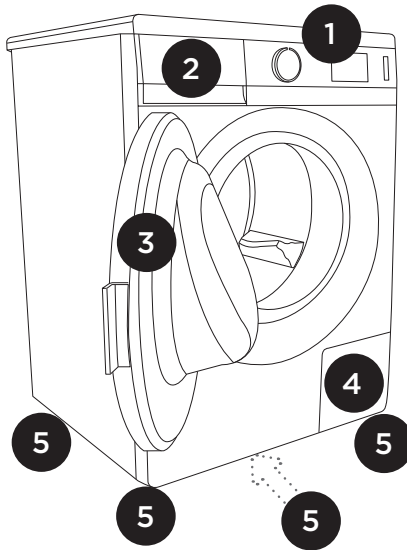

ЗЗАДУ

- 1 Шланг подавання води
- 2 Шнур живлення
- 3 Шланг відведення води
- 4 Регульовані ніжки

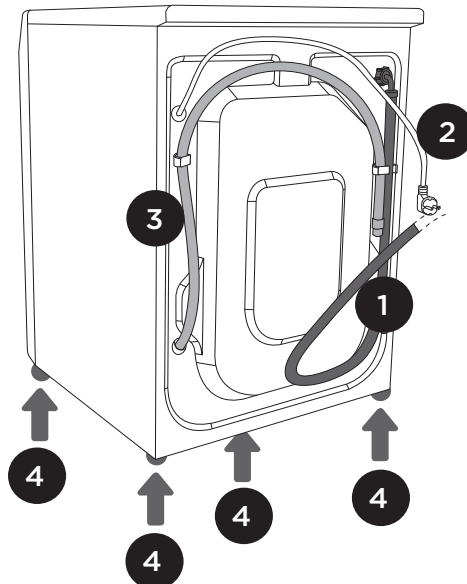







ТЕХНІЧНІ ВІДОМОСТІ

(ЗАЛЕЖАТЬ ВІД МОДЕЛІ)

Паспортна табличка з основною інформацією про пральну машину розташована під дверцятами.

Максимальне завантаження	Див. паспортну табличку	Див. паспортну табличку (SLIM)
Ширина	600 мм	600 мм
Висота	850 мм	850 мм
Глибина	600 мм	440 мм
Глибина з відкритими дверцятами	108 см	92 см
Вага пральної машини	х кг (залежить від моделі)	х кг (залежить від моделі)
Номінальна напруга	Див. паспортну табличку	Див. паспортну табличку
Номінальна потужність	Див. паспортну табличку	Див. паспортну табличку
Підключення	Див. паспортну табличку	Див. паспортну табличку
Тиск води	Див. паспортну табличку	Див. паспортну табличку
Струм	Див. паспортну табличку	Див. паспортну табличку
Частота	Див. паспортну табличку	Див. паспортну табличку

Паспортна табличка

TYPE: PS10/XXX	MODEL: XXXXXX	
Art.No.: XXXXXX	Ser.No.: XXXXXX	
AC 220-240V 50/60 Hz	 10A	Pmax.: 2400W
 2000W	 XXX/min	 0,05-0,8 MPa
IPX4		

ПЕРЕДНЯ ПАНЕЛЬ

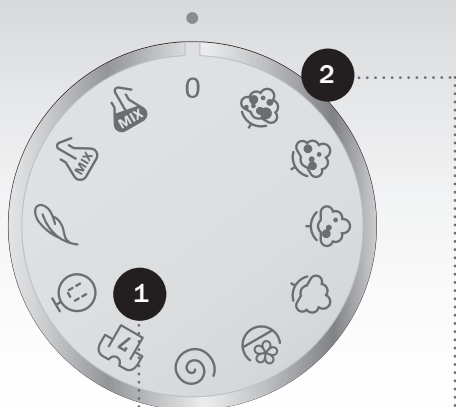

1 ПЕРЕКІВАЧ УВІМК./
ВИМК. пральної машини та
ВИБОРУ ПРОГРАМ

2 ІНДИКАЦІЯ ТЕМПЕРАТУРИ
ДЛЯ ОБРАНОЇ ПРОГРАМИ,
відображено навколо
регулятора



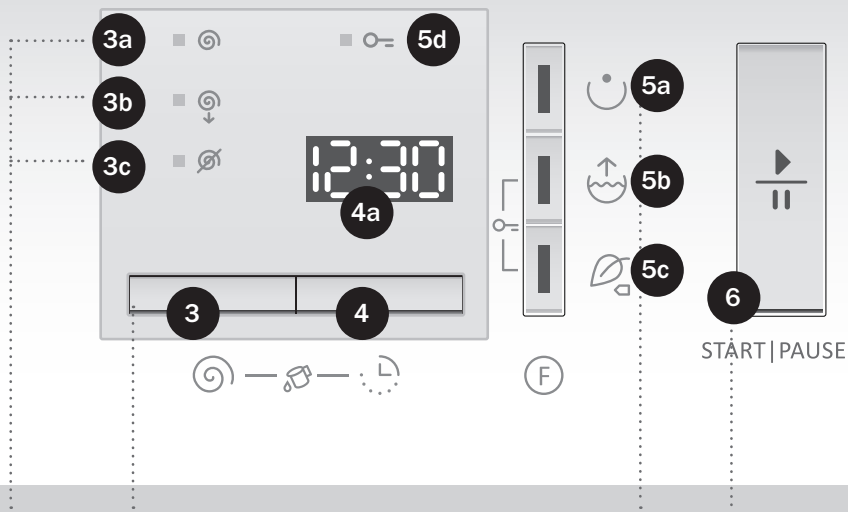

3 КНОПКА ВИБОРУ ШВИДКОСТІ ВІДЖИМУ (ОБ/ХВ)

Індикація ШВИДКОСТІ ВІДЖИМУ

3a Звичайна

(попередньовстановлена) швидкість

3b Мінімальна швидкість

3c Відкачування води без віджиму

4 Кнопка ВІДСТРОЧКА СТАРТУ

4a Дисплей ВІДСТРОЧКА СТАРТУ або відображення часу, який залишився до завершення циклу прання

3+4 ОЧИЩЕННЯ (STERILTUB)

5 ДОДАТКОВИХ ФУНКЦІЙ

5a Попереднє прання

5b Додаткова вода

5c Eco save 

5d Індикатор БЛОКУВАННЯ ВІД ДІТЕЙ (вмикається комбінацією кнопок 5b + 5c)

5b+5c

УВІМКНЕННЯ ТА ВИМКНЕННЯ БЛОКУВАННЯ ВІЙ ДІТЕЙ

6 Кнопка СТАРТ/ПАУЗА

За допомогою цієї кнопки запускайте або зупиняйте програми.

Після ввімкнення машини на кнопці блимає сигнальний індикатор; після запуску програми він світиться постійно.

ВСТАНОВЛЕННЯ ТА ПІДКЛЮЧЕННЯ ЗНЯТТЯ ТРАНСПОРТУВАЛЬНИХ ГВИНТІВ

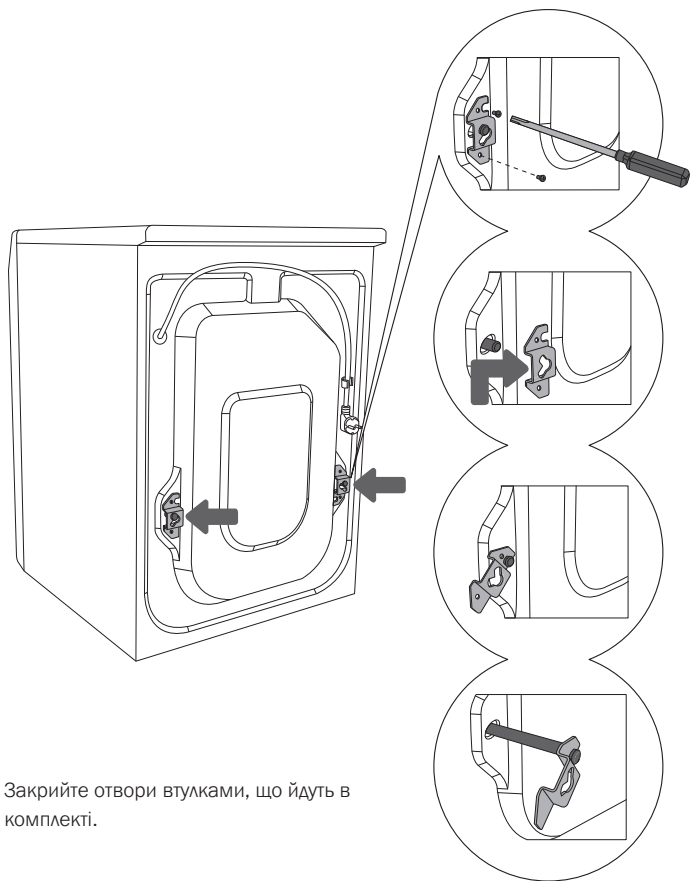

Закрийте отвори втулками, що йдуть в комплекті.

1 Порухайте шланги.
Послабте гвинти
позаду машини.

2 Зніміть
кронштейни.

3 Вставте
кронштейни в
пази на блокувальному
гвинті – правий слід
перевернути.

4 За допомогою
кронштейнів
поверніть блокувальні
гвинти на 90° й
втягніть їх.



Будьте обережні, щоб уникнути травмування.

Знімаючи пакування, будьте обережні, щоб не пошкодити прилад гострим предметом.

Зніміть захисні пристрої для транспортування; запуск пральної машини з установленими блокувальними гвинтами може призвести до пошкодження. Збережіть транспортвальні кронштейни для можливого використання в майбутньому.

У разі такого пошкодження гарантія буде недійсною.

ВИБІР ПРИМІЩЕННЯ



Прилад слід розмістити на поверхні з бетонною основою; поверхня має бути сухою та чистою, щоб уникнути ковзання. Регульовані ніжки слід також очистити перед установленням.

УСТАНОВЛЕННЯ

Використовуйте гайковий ключ № 32 (для ніжок) і 17 (для гайки).

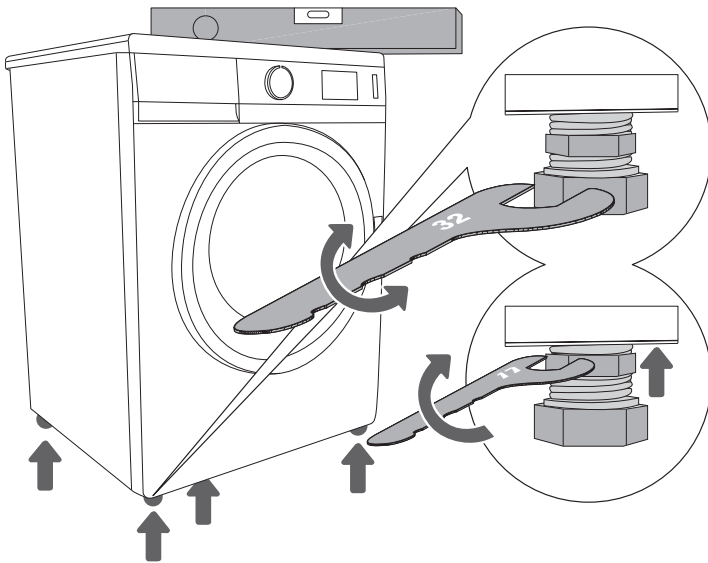

.....

1 Установіть прилад у горизонтальне положення, повертаючи регульовані ніжки. Ніжки можна регулювати до +/- 1 см.

.....

2 Після регулювання надійно затягніть гайки в напрямку нижньої частини машини!



Вібрація, рух приладу та гучний робочий шум унаслідок неправильного встановлення регульованих ніжок не покривається гарантією.

Якщо у Вас є сушильна машина таких самих розмірів, її можна встановити зверху на пральну машину за допомогою вакуумних ніжок або поряд із нею.

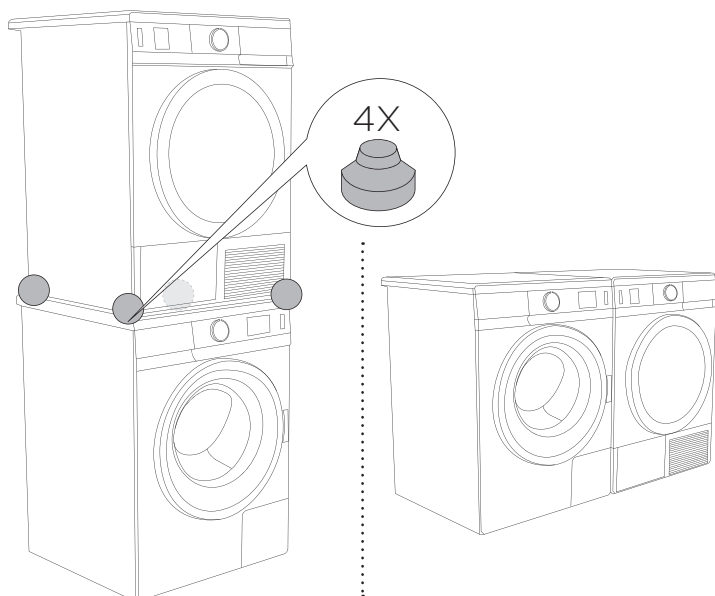

Перш ніж підключати прилад, дайте змогу йому нагрітися до кімнатної температури (зачекайте щонайменше дві години).

ПІДКЛЮЧЕННЯ ШЛАНГУ ПОДАВАННЯ ВОДИ

Вставте ущільнювач із сітчастим фільтром у гайку впускного шланга та прикрутіть гайку на кран подавання води (у деяких моделях ущільнювач із сітчастим фільтром уже приєднано, тому вставляти його в гайку не потрібно.)

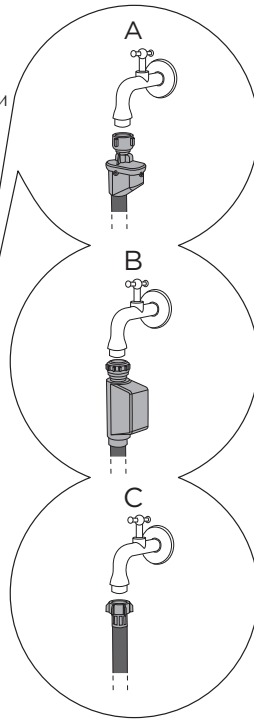
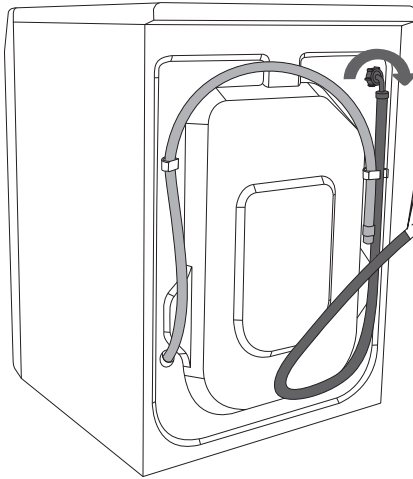

A AQUASTOP

B TOTAL AQUA-STOP

C ЗВИЧАЙНА НАСАДКА



Для забезпечення належної роботи приладу тиск подавання води має становити від 0,05 до 0,8 МПа. Мінімальний тиск води можна встановити, вимірявши кількість зливої води. 3 літри води мають вилитися з повністю відчиненого крана за 15 секунд.

Якщо у вашій моделі передбачено підключення як до холодної, так і до гарячої води, один шланг підключіть до водопроводу холодної води (блакитна гайка або блакитна позначка на шлангу), а інший — до водопроводу гарячої води (червона гайка або червона позначка на шлангу), як показано на задній стінці приладу (літери С та Н). (С - холодна; Н - гаряча)

Тепла вода (суміш гарячої і холодної води) додається лише до програм із температурою води 60 °C і вище.

Впускний шланг слід затягнути вручну, достатньо щільно (max. 2 Nm), щоб уникнути протікання. Після затягування шлангу перевірте наявність протікання. Використання плоскогубців, гайкових ключів або подібних інструментів для встановлення шланга не дозволяється, оскільки вони можуть пошкодити різьбу гайки.

AQUA - STOP (ЛИШЕ ДЛЯ ПЕВНИХ МОДЕЛЕЙ)

У разі пошкодження внутрішньої частини шланга автоматична система перекриття подавання води допомагає запобігти протіканню. У таких випадках дисплей (A) стає червоним. Впускний шланг слід замінити.

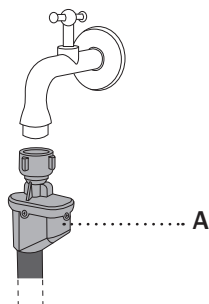

TOTAL AQUA – STOP (ЛИШЕ ДЛЯ ПЕВНИХ МОДЕЛЕЙ)

У разі пошкодження внутрішньої частини шланга автоматична система перекриття подавання води допомагає запобігти протіканню. Система захисту також виявляє, чи є протікання всередині машини. У таких випадках прання призупиняється, подавання води перекривається, а машина вмикає насос і подає сигнал про помилку.

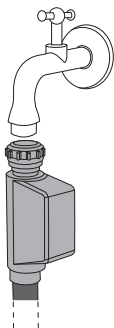

Не занурюйте впускний шланг із системою Aqua-stop у воду, оскільки він містить електричний клапан!

ПІДКЛЮЧЕННЯ ДО СТОКУ ВОДИ

Зафіксуйте зливний шланг так, щоб вода стікала у раковину або ванну, чи підключіть його безпосередньо до дренажного отвору у каналізації (мінімальний діаметр 4 см). Кінець зливного шланга слід розташувати на висоті від 60 до 100 см над рівнем підлоги. Його можна приєднати у три способи (А, В, С).

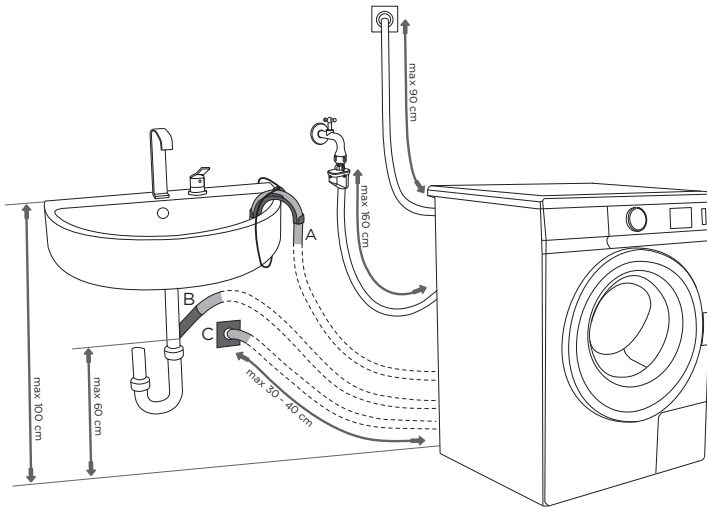

А Зливний шланг можна вивести в раковину або ванну. Прив'яжіть шланг до отвору в підлоктнику, щоб він не падав на підлогу.

В Зливний шланг також можна приєднати безпосередньо до сливу раковини.

С Зливний шланг можна також приєднати до стоку каналізації за допомогою сифона. Він має бути встановлений так, щоб був доступ для його чищення.

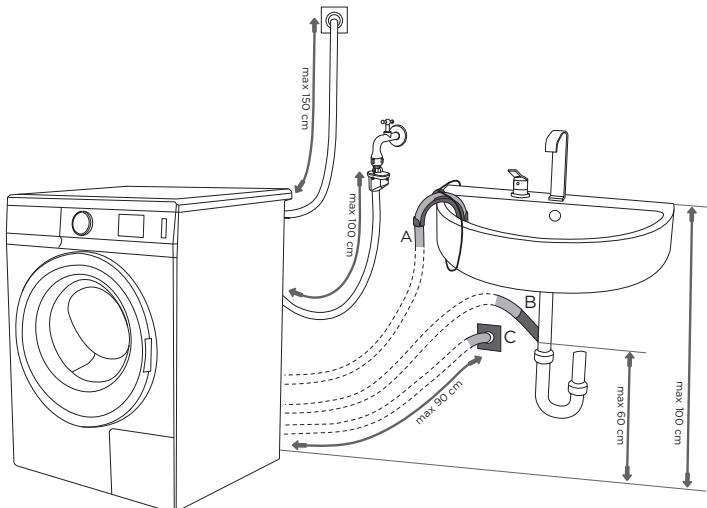

ПІДКЛЮЧІТЬ ПРИЛАД ДО ДЖЕРЕЛА ЕЛЕКТРОЖИВЛЕННЯ

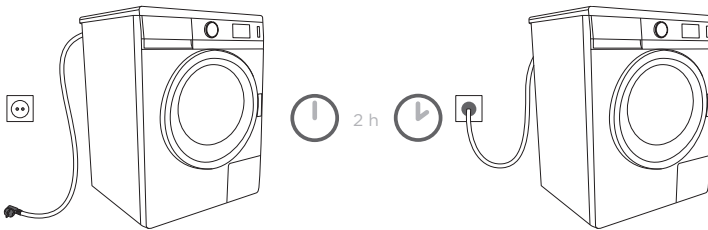

Після першого встановлення пральній машині слід дати постояти дві години, перш ніж підключати до електромережі.

Підключіть пральну машину до електромережі, вставивши шнур живлення в розетку. Пральну машину не можна підключати до електромережі за допомогою подовжувача (існує ризик перегрівання та виникнення пожежі). Номінальна напруга та інша інформація вказані на паспортній табличці, розташованій під рамою дверцят.

Щоб уникнути пошкодження через перенапругу в мережі, яка може виникнути внаслідок розряду блискавки, рекомендовано використовувати між машиною та електромережею пристрій захисту від перенапруги класу I.



Електрична розетка має бути доступною та заземленою (відповідно до місцевих норм безпеки).

Постійне підключення має виконуватися лише вповноваженим спеціалістом.

Щоб уникнути небезпеки, пошкоджений шнур живлення має замінюватися виробником, уповноваженим спеціалістом з обслуговування або іншою вповноваженою особою.

Ніколи не підключайте прилад до розетки для електробритви або фена.

ПЕРЕМІЩЕННЯ ТА ТРАНСПОРТУВАННЯ



Після транспортування пральної машини слід дати постояти щонайменше дві години, перш ніж підключати до електромережі. Установлення та підключення рекомендовано довірити кваліфікованому спеціалісту.

Перед підключенням приладу прочитайте інструкції з використання. Вимоги щодо ремонту або будь-якого гарантійного обслуговування, викликані неправильним підключенням або неналежним використанням приладу, не покриваються гарантією.

ТРАНСПОРТУВАННЯ В МАЙБУТНЬОМУ

Перед транспортуванням пральної машини вставте щонайменше один блокувальний гвинт (для захисту під час транспортування), щоб уникнути пошкодження.

ПЕРЕД ВИКОРИСТАННЯМ

Відчиніть дверцята невідключеної пральної машини, потягнувши важіль на себе.

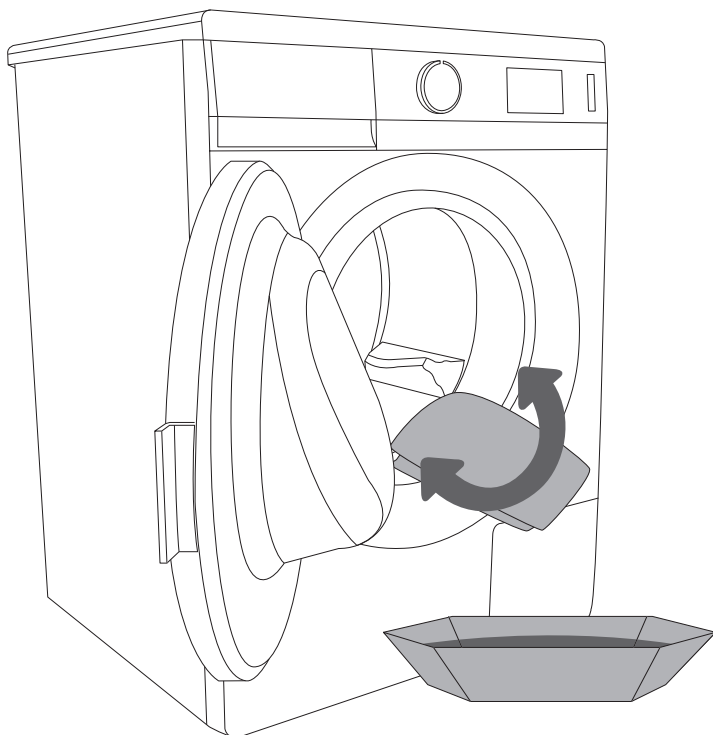
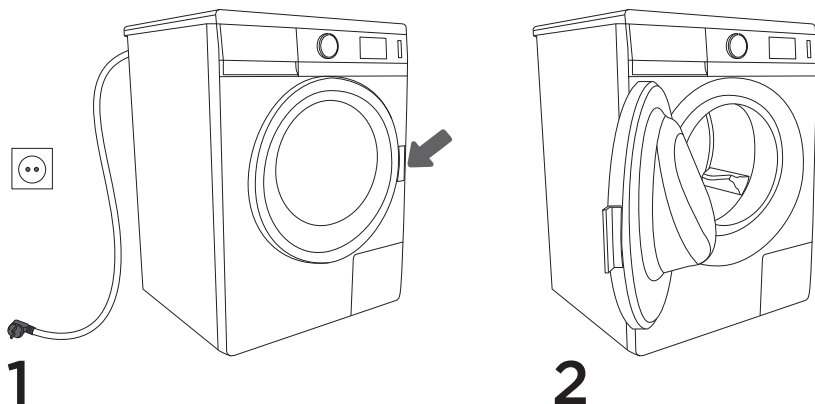

Почистьте барабан машини перед першим її використанням. Використовуйте для цього вологу тканину та м'який миючий засіб або запустіть програму самоочищення (SterilTub).

ЕТАПИ ПРАННЯ (КРОК 1–7)

1. КРОК: ПЕРЕВІРКА ЯРЛИКІВ НА БІЛИЗНІ

Звичайне прання; Делікатне прання	Макс.темп. прання 95 °С 	Макс.темп. прання 60 °С 	Макс.темп. прання 40 °С 	Макс.темп. прання 30 °С 	Ручне прання 	Прання заборонено
Відбілювання	Відбілювання в холодній воді 			Відбілювання заборонено 		
Сухе чищення	Сухе чищення будь-якими розчинниками 	Перхлоретилен R11, R113, Керосин 	Сухе чищення в керосині, чистому спирті та R 113 	Сухе чищення заборонено 		
Прасування	Макс. темп. гарячого прасування 200 °С 	Макс. темп. гарячого прасування 150 °С 	Макс. темп. гарячого прасування 110 °С 	Прасування заборонено 		
Сушіння	Розташування на пласкій поверхні 	Вивішування у вологому стані Вивішування 	Вис. темп. Низька темп. 	Сушіння в сушильній машині заборонено 		

2. КРОК: ПІДГОТОВКА ДО ПРОЦЕСУ ПРАННЯ

1. Відсортуйте білизну за типом тканини, кольором, рівнем забруднення та дозволеною температурою прання (див. таблицю програм).
2. Застібніть кнопки та блискавки, зав'яжіть стрічки та виверніть кишені; зніміть металеві застібки, які можуть пошкодити білизну та внутрішні компоненти пральної машини або потрапити у злив.
3. Особливо делікатну білизну та дрібну білизну складіть у спеціальний захисний мішок. (Текстильна сумка поставляється окремо.)

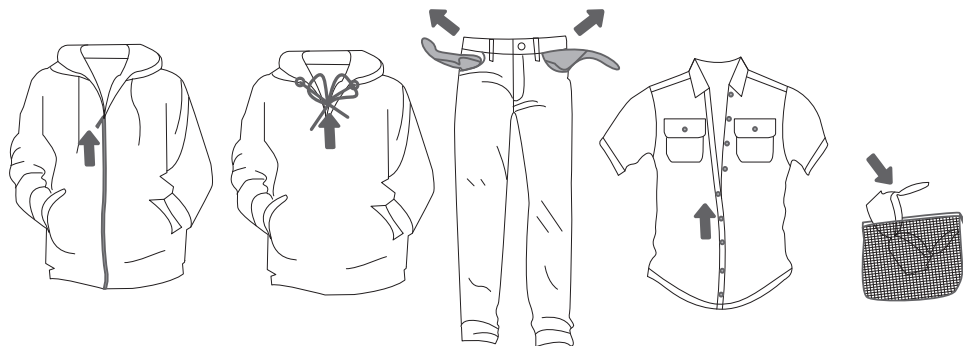

ВМИКАННЯ ПРАЛЬНОЇ МАШИНИ

Підключіть пральну машину до електромережі за допомогою шнура живлення та до джерела подавання води.
Щоб увімкнути підсвічування барабана (лише в деяких моделях), поверніть перемикач програм у будь-яке положення.

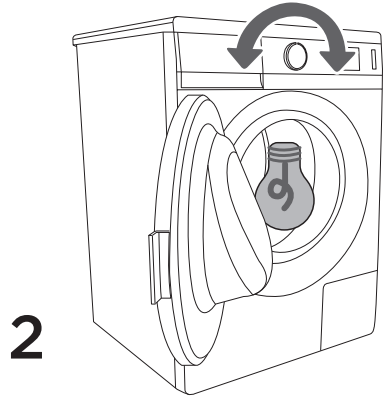
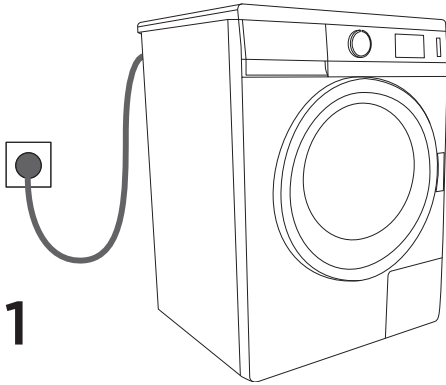

ЗАВАНТАЖЕННЯ ПРАЛЬНОЇ МАШИНИ

Відчиніть дверцята пральної машини, потягнувши важіль на себе.
Завантажте білизну в барабан (переконайтеся, що він пустий).
Зачиніть дверцята пральної машини.

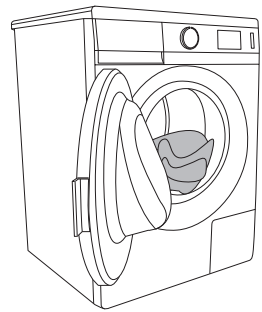
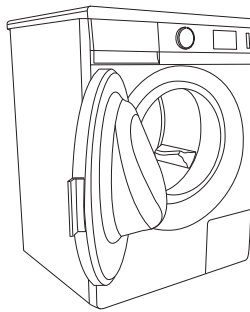
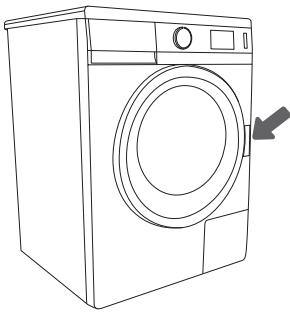

3. КРОК: ВИБІР ПРОГРАМИ



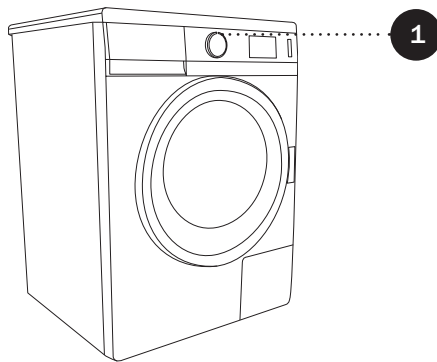
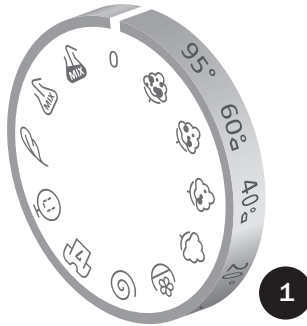









Щоб вибрати **програму**, повертайте перемикач програм ліворуч або праворуч (відповідно до типу білизни або рівня забруднення). Див. таблицю програм.



Під час роботи машини перемикач не повертається автоматично.

Програми прання включають усі етапи разом із кондиціонуванням і віджимом.

ТАБЛИЦЯ ПРОГРАМ

Програма:	°C	Тип білизни	Можливі комбінації	Максимальне завантаження
Бавовна:		Бавовна та льон, які не потребують особливого догляду (рушники, спідня білизна, футболки, махрові рушники та білизна, тканинні мішки, скатертини, кухонні рушники тощо).	<ul style="list-style-type: none"> • віджим • нормальне • есо саге (еко-догляд) □ • попереднє прання* • додаткова вода (*окрім 20 °C) 	7 кг/ 6 кг 6 кг"
 Сильне забруднення	95 °			
 Середнє забруднення	60 ° □			
 Брудне	40 ° □			
 Легке забруднення	20 °			
 Пом'якшення	●	для пом'якшення, накрощування або пророчування випраних речей. Також можна використовувати як коротке полоскання, але без додавання кондиціонера. Завершується додатковим полосканням. До барабану можна додати воду, натиснувши кнопку (5b).		
 Віджим / Злив	●	для віджимання білизни. Якщо потрібно викачати воду із пральної машини без віджиму, натисніть клавішу (3) кілька разів, щоб зменшити налаштування до  .		
 Спорт	30 °	Прання злегка забрудненого спортивного одягу, виготовленого з бавовни, мікрофібри, синтетичних волокон тощо, зі зниженими швидкостями віджиму.	<ul style="list-style-type: none"> • віджим • нормальне • додаткова вода • попереднє прання 	2,5 кг/ 2,5 кг 2 кг"
 Прання 17 хв	30 °	Несильно забруднена білизна, освіження білизни тощо — для заощадження часу й енергії.	<ul style="list-style-type: none"> • віджим • нормальне 	2 кг/ 2 кг 1,5 кг"
 Ручне прання / Делікатні	30 °	Делікатна білизна з льону, шовку, вовни або віскозного шовку, призначена лише для ручного прання (сукні, спідниці, блузки тощо), а також штори. Дуже дбайлива програма, яка не псує тканину.	<ul style="list-style-type: none"> • віджим • нормальне • додаткова вода • попереднє прання 	2,5 кг/ 2,5 кг 1,5 кг"
Мікс/Синтетика:		Кольорова білизна (схожих кольорів) із різних міцних тканин (брюки, футболки, сукні тощо) та інший одяг із поліестеру, поліаміду або комбінацій цих матеріалів із бавовною (сорочки, блузки тощо).	<ul style="list-style-type: none"> • віджим • нормальне • есо саге (еко-догляд) • попереднє прання • додаткова вода 	3,5 кг/ 3 кг 3 кг"
 Більш делікатне	40 °			
 Менш делікатне	60 °			

"Дані для SLIM



Для кращих результатів прання, рекомендуємо завантажувати барабан на 2/3 для програм «Бавовна».

4. КРОК: ВИБІР НАЛАШТУВАНЬ



У кожній програмі є основні налаштування, які можна змінити.



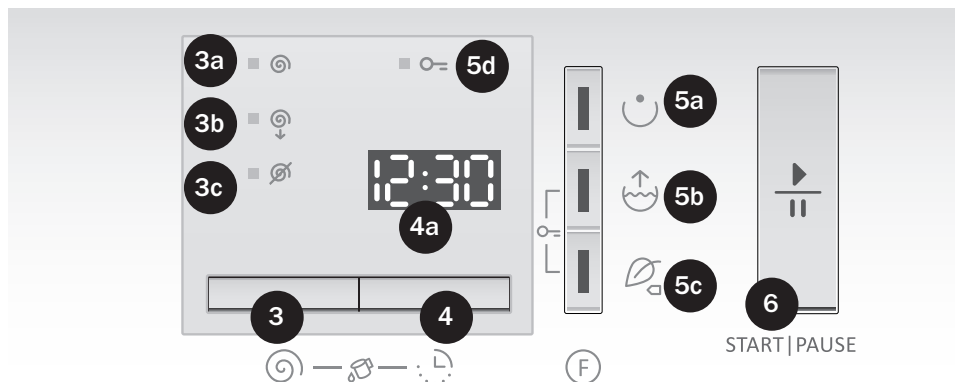















Щоб змінити налаштування, натисніть відповідну кнопку (перед натисканням клавіші СТАРТ/ПАУЗА).

Деякі налаштування не можна вибрати з деякими програмами; у таких випадках лунатиме звуковий сигнал і блиматиме індикатор (див. таблицю програм).



Віджим

Для зміни швидкості віджиму за рівнями, від попередньо встановленої до  (3a) до мінімальної  (3b). Остання опція – відкачування води без віджиму  (3c).

Програма:	°C	Віджим [швидкість в об./хв.]					
		1400		1200		1000	
							
 Бавовна Сильне забруднення	95°C	1400	1000	1200	1000	1000	800
 Бавовна Середнє забруднення	60°C 	1400	1000	1200	1000	1000	800
 Бавовна Брудне	40°C 	1400	1000	1200	1000	1000	800
 Бавовна Легке забруднення	20°C	1400	1000	1200	1000	1000	800
 Пом'якшення		1400	1000	1200	1000	1000	800
 Віджим		1400	1000	1200	1000	1000	800
 Спорт	30°C	1000	800	1000	800	1000	800
 Прання 17 хв	30°C	1000	800	1000	800	1000	800
 Ручне прання	30°C	800	600	800	600	800	600
 Мікс/Синтетика Більш делікатне	40°C	1000	800	1000	800	1000	800
 Мікс/Синтетика Менш делікатне	60°C	1000	800	1000	800	1000	800

4

Відстрочка startу

Використовуйте цю функцію, щоб запустити цикл прання через певний час. Натисніть кнопку (4), і на дисплеї відобразиться 00:00 (4а).

Натисканням кнопки (4) можна налаштувати час до 2 годин із кроком у 30 хвилин, а також до 24 годин із кроком в 1 годину.

Якщо протягом 5 секунд не було натиснуто жодну кнопку, на дисплеї відобразиться поточний час прання.

Щоб скинути час завершення програми, знову натисніть кнопку (4).

Ця функція вмикається після натискання клавіші «СТАРТ/ПАУЗА».

Зворотний відлік часу здійснюється похвилинно. Коли зворотний відлік часу досягне нуля, виконання вибраної програми прання розпочнеться автоматично.

- Щоб перервати або змінити тривалість відстрочки startу, натисніть кнопку «СТАРТ/ПАУЗА». Натисніть кнопку (4), щоб вибрати новий час встроочки startу й підтвердьте вибір, натиснувши кнопку «СТАРТ/ПАУЗА».
- Щоб швидко скасувати налаштування часу затримки, натисніть кнопку (4) і утримуйте її 3 секунди; потім натисніть кнопку «СТАРТ/ПАУЗА», щоб відновити програму прання.
- При відключенні електропостачання у момент його відновлення необхідно натиснути кнопку СТАРТ/ПАУЗА для продовження циклу прання з моменту його припинення.

3 + 4

Очищення

Усунення забруднення, бактерій і неприємного запаху всередині пральної машини.

Перш ніж вибрати програму автоочищення, установіть максимальну швидкість віджиму (3а), якщо перед цим використовувалась функція зливу (3с).

Потім одночасно натисніть кнопки (3) й (4) і поверніть перемикач програм у положення Бавовна 95 °С (сильне забруднення).

На дисплеї відобразиться «Slp». Одночасно не можна вибрати жодну іншу функцію.

Вийміть усі речі з барабана пральної машини та додайте прального порошку.

Під час виконання цієї програми в машині не має бути жодних речей.

Рекомендовано виконувати програму самоочищення щонайменше раз на місяць.

5. КРОК: ВИБІР ДОДАТКОВИХ ФУНКЦІЙ

- 5a
- 5b
- 5c

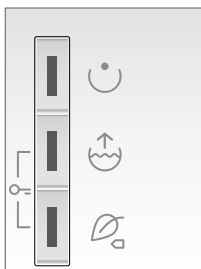

Щоб увімкнути або вимкнути функцію, натисніть відповідну клавішу (перед натисканням клавіші «СТАРТ/ПАУЗА»).

Деякі функції не можна вибрати з деякими програмами; у таких випадках лунатиме звуковий сигнал і блиматиме індикатор (див. таблицю програм).

5a

Попереднє прання

Прання сильно забрудненої білизни, зокрема зі стійкими поверхневими плямами.



5b

Додаткова вода

Прання з додатковою кількістю води та додатковим полосканням у деяких програмах.

5c

Стиль (Style)

ECOcare  (Еко прання ) (енергозберігаюче прання — довша тривалість, менше споживання води)

NORMALcare (Нормальне) (основні налаштування)



5b

+ 5c

Замок від дітей (Блокування)

Запобіжна функція. Щоб увімкнути замок від дітей, одночасно натисніть кнопки (5b) та (5c) й утримуйте їх принаймні три секунди. Змінення температури буде підтверджено акустичним сигналом та світловою індикацією (кнопка почне світитися).

Щоб вимкнути замок від дітей, застосуйте аналогічну процедуру. Доки замок від дітей активовано, не можна змінити програму, налаштування або додаткові функції. Пральну машину можна вимкнути, лише повернувши перемикач програм (1) у положення «OFF» (0). Замок від дітей продовжить працювати навіть після вимкнення пральної машини. Щоб вибрати нову програму, спочатку слід вимкнути замок від дітей.

ЗВУКОВИЙ СИГНАЛ

Для того, щоб обрати рівень гучності акустичного сигналу, потрібно одночасно натиснути кнопку (5с) та повернути перемикач програм з номеру (1) за годинниковою стрілкою до початкової позиції. Якщо протягом 5 секунд не було натиснуто жодну кнопку, на дисплеї відобразиться поточний час прання.

Щоразу, коли натискається кнопка, змінюється остаточний рівень гучності (передбачено три рівні; натискайте кнопку (5а), щоб збільшити значення, і кнопку (5с), щоб знизити його.). Підтвердьте вибір, натиснувши кнопку (5b).

Обраний рівень гучності (гучність звуку) вказаний на дисплеї. Зберігається останнє налаштування.



Після відключення машини від електромережі, усі додаткові функції обрані для будь-якої із програм (віджим, попереднє прання, додаткова вода) зберігаються, за винятком ЕКО стилю та відкладеного старту.

ОПТИМІЗАЦІЯ ТРИВАЛОСТІ ПРОГРАМИ

Завдяки новітнім технологіям прилад визначає кількість білизни на початковому етапі прання.

Після цього прилад автоматично вибирає тривалість програми.

РЕЖИМ ОЧІКУВАННЯ

Якщо протягом п'яти хвилин після ввімкнення машини не вибрати та не запустити жодної програми й не виконувати інших дій, дисплей автоматично вимкнеться, щоб заощадити енергію. Свтовий індикатор на кнопці «ПУСК/ПАУЗА» почне блимати. Сигнальні лампочки додаткових функцій блимають.

Дисплей знову ввімкнеться, якщо повернути перемикач програм або натиснути будь-яку кнопку. Якщо не виконувати жодних дій протягом п'яти хвилин після завершення програми, дисплей також вимкнеться. Свтовий індикатор на кнопці «ПУСК/ПАУЗА» почне блимати. Індикаторна лампочка на кнопці СТАРТ/ПАУЗА блиматиме, лампочки додаткових функцій блиматимуть поперемінно. Сигнальні лампочки додаткових функцій блимають.

P_o = потужність у «вимкненому режимі» [W]	0,07
P_I = потужність у «ввімкненому режимі» [W]	1,00
T_I = час у «ввімкненому режимі» [хв]	10,0



Низька температура води, низька напруга та обсяг завантаження може вплинути на тривалість прання; відображення часу прання, що залишився, регулюється у процесі прання.

6. КРОК: ЗАПУСК ПРОГРАМИ

Натисніть кнопку (7) «СТАРТ/ПАУЗА».



Час, що залишився до завершення програми або відстрочка старту (якщо обрана) з`явиться на дисплеї.

Індикатори вибраних функцій світлитимуться.

Після натиснення кнопки (Початок/Пауза) "START/PAUSE", ви можете скорегувати швидкість віджиму та увімкнути чи вимкнути блокування від дітей; інші налаштування не можуть бути зміненими.



7. КРОК: ЗАВЕРШЕННЯ ПРОГРАМИ ПРАННЯ

Про завершення програми прання сповістить звуковий сигнал; на дисплеї відобразиться напис «End» (КІНЕЦЬ).



1. Відчиніть дверцята пральної машини.
2. Вийміть білизну з барабана.
3. Зачиніть дверцята!
4. Перекрийте кран водопостачання.
5. Вимкніть прилад (поверніть перемикач програм (1) у положення «OFF» (0) (ВИМК)).
6. Витягніть шнур живлення з розетки.



ЧИЩЕННЯ Й ОБСЛУГОВУВАННЯ



Від'єднайте пральну машину від електромережі перед чищенням.

Не доручайте дітям чищення або обслуговування приладу без належного нагляду!

ЧИЩЕННЯ ДОЗАТОРА ПРАЛЬНОГО ЗАСОБУ

За потреби почистьте дозатор прального засобу.
Повністю витягніть його з корпусу, натиснувши на заслінку.

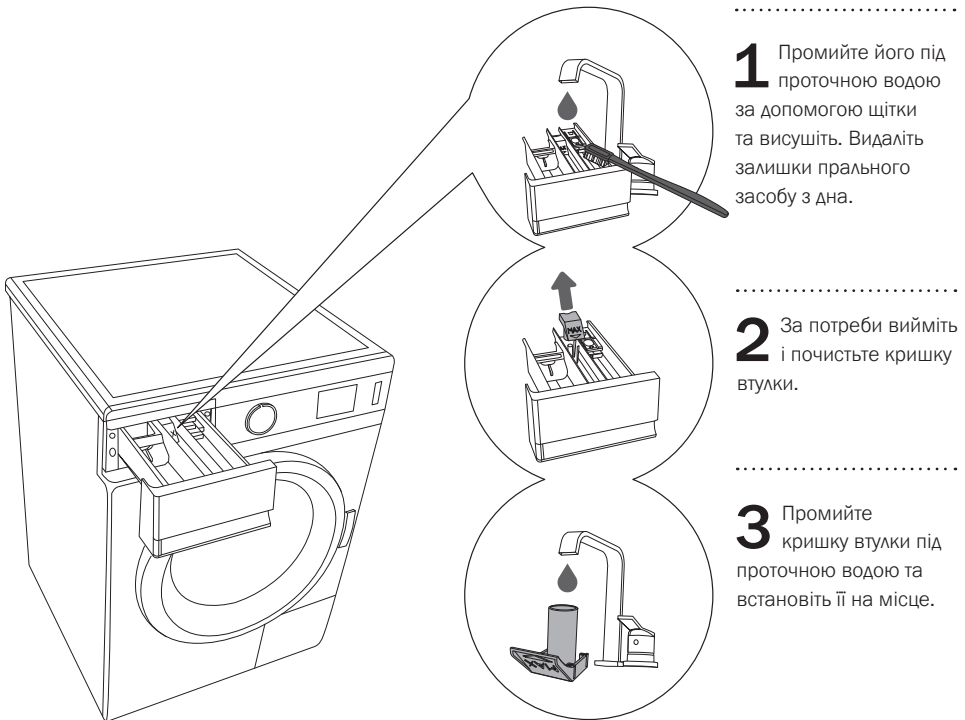

ЧИЩЕННЯ КОРПУСА ДОЗАТОРА, ЕКРАНА ВПУСКНОГО ШЛАНГА Й УЩІЛЬНЮВАЧА ДВЕРЦЯТ

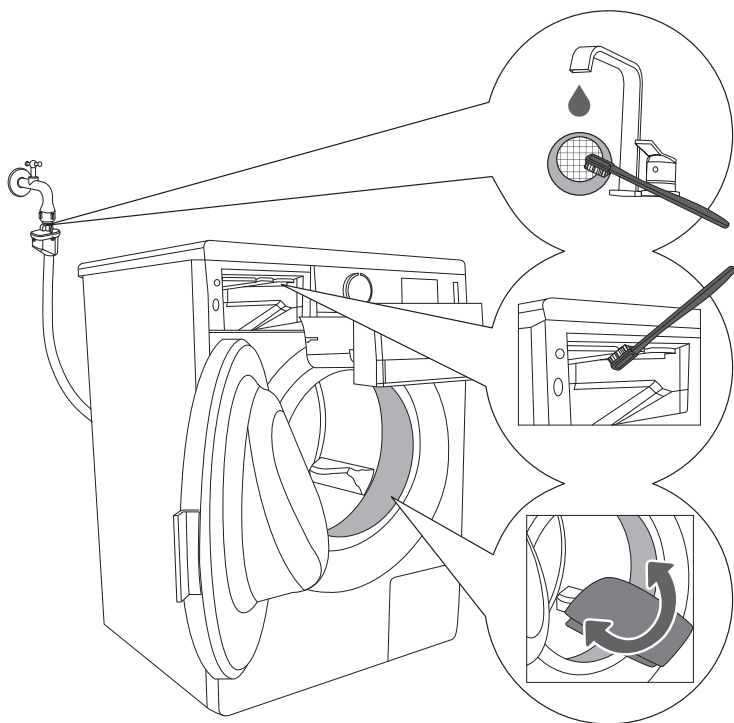

1 Часто мийте екран впускного шланга під проточною водою.

2 Чистьте всю область полосання пральної машини за допомогою щітки, особливо сопла у верхній частині камери полосання.

3 Після кожного миття протирайте гумовий ущільнювач дверцят. Це продовжить його термін придатності.

ЧИЩЕННЯ ФІЛЬТРА

Під час чищення може витекти деяка кількість води. Тому рекомендовано перед цим постелити на підлозі адсорбуючу тканину.

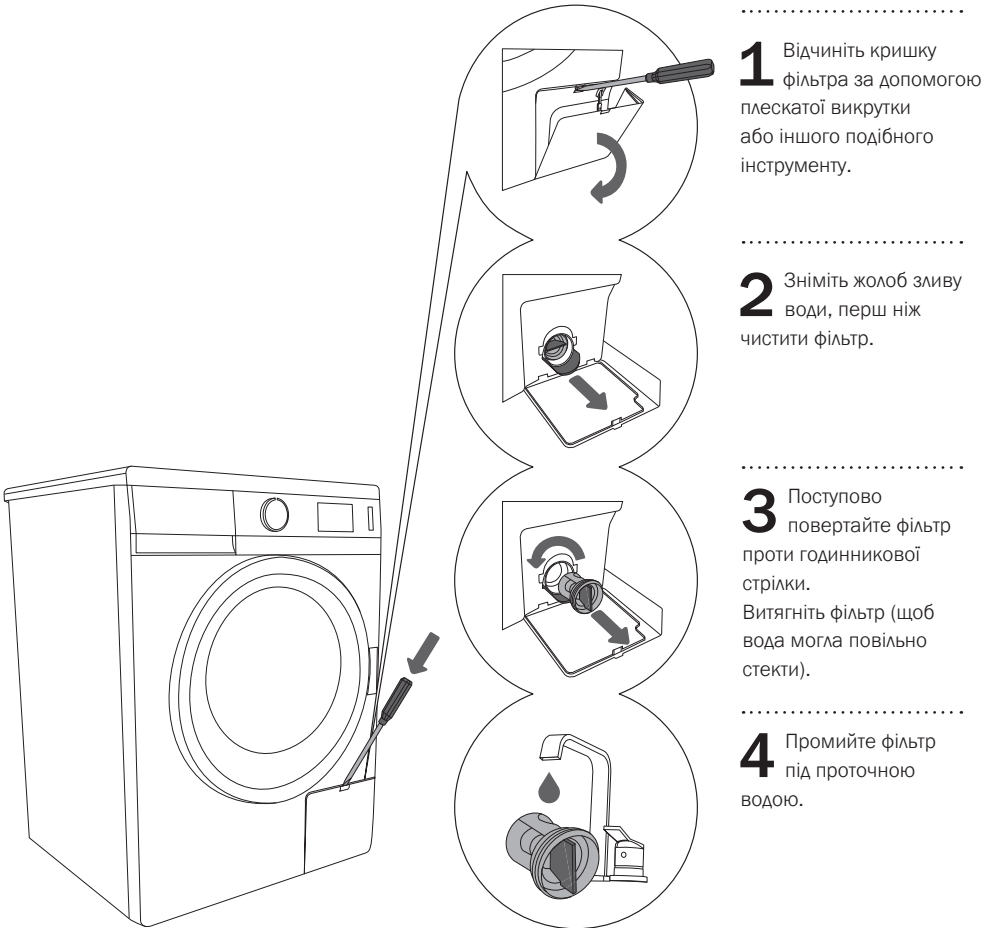

Вставте фільтр на місце, як показано на зображенні, і зафіксуйте його, повертаючи за годинниковою стрілкою. Для надійної герметизації поверхня ущільнювача має бути чистою.

Фільтр потребує періодичного чищення, особливо після прання старих речей.

ЧИЩЕННЯ ПРАЛЬНОЇ МАШИНИ

Корпус слід чистити м'якою тканиною та неагресивним мийним засобом.

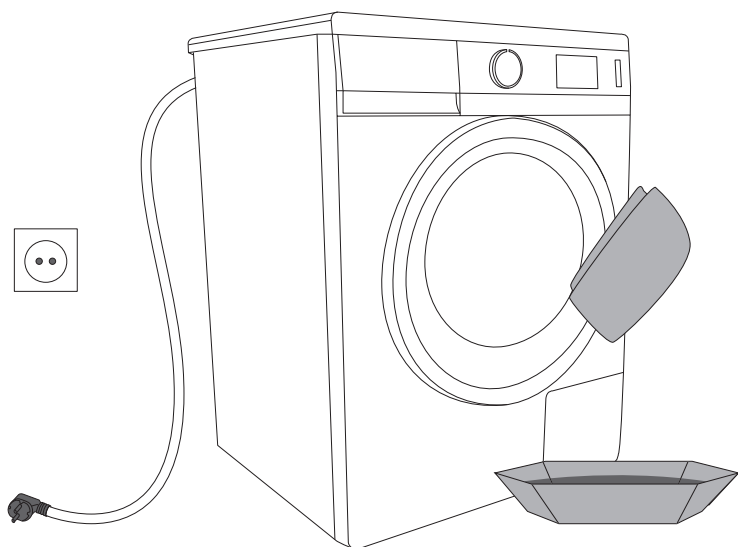

Від'єднайте пральну машину від електромережі перед чищенням.

ПЕРЕРИВАННЯ ТА ЗМІНЕННЯ ПРОГРАМИ

Ручне (фізичне) припинення програми

Програму можна скасувати або припинити, повернувши перемикач програм (1) у положення «ВИМК» (0).

Якщо в машині є вода, оберіть незалежну програму віджиму(за допомогою регулятора вибору програм), та оберіть швидкість віджиму однією із кнопок (3).

Кнопка «ПАУЗА»

Програму можна будь-коли зупинити, натиснувши кнопку «СТАРТ/ПАУЗА». Якщо в барабані немає води, через деякий час можна буде відчинити дверцята; якщо є, відчинити їх не можна. Щоб відновити виконання програми, натисніть кнопку «СТАРТ/ПАУЗА».

НЕСПРАВНОСТІ

У разі несправності програму буде перервано.

Блимання індикатора та звуковий сигнал повідомлять про такий випадок (див. розділ «Усунення несправностей»), а на дисплеї відобразиться напис «ПОМИЛКА» (E).

Збій живлення

У разі збою живлення програма переривається. Після відновлення електропостачання натисніть кнопку «СТАРТ/ПАУЗА», щоб відновити програму прання. Прання буде продовжено з моменту зупинення програми.

Відстрочка старту не буде скасована.

Остання обрана програма, включно із обраними додатковими функціями (віджим, попереднє прання, додаткова вода), зберігаються, за винятком ECO стилю та відкладеного старту.

Відкривання дверцят при падінні напруги (електроенергії)

В моделях, які мають вмонтовано електромагнітно замикання дверцят, дверцята можна відкрити тільки одночасним натисканням спеціального важеля (який знаходиться поруч з фільтром) та ручки на дверцятах.

Відкривання дверцят (тимчасове припинення / тривале припинення - зміна програми)

Дверцята пральної машинки можна відкрити лише у випадку досить низького рівня води в ній, в іншому випадку, необхідно спочатку спустити воду з машинки (використовуйте додаткову програму відкачування води - віджим).

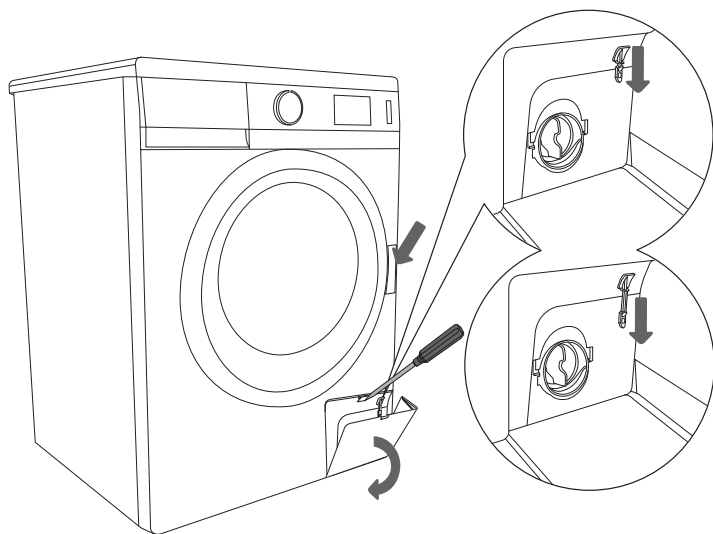

Якщо збій живлення трапиться, коли в барабані ще є вода, будьте обережні та не відчиняйте дверцята, доки не відкачаєте воду. (Див. розділ «Програми/часткові програми»: віджим/відкачування).

НЕОБХІДНІ ДІЇ...?

Пральна машина буде автоматично контролювати програми або особливі функції під час циклу прання. При виявленні несправностей на дисплеї з`явиться повідомлення (Ex). Машина сигналізуватиме про несправність, поки її не буде вимкнено. Якщо несправність виникла в системі нагрівання, машина завершить програму прання, але без підігріву води.

Різні перешкоди з навколишнього середовища (наприклад, електричні пристрої) також можуть призвести до сигналів помилки в машині.

У такому разі виконайте описані нижче дії.

- Вимкніть машину, зачекайте кілька секунд.
- Увімкніть машину й повторіть запуск програми прання.
- Якщо помилка виникне повторно, зателефонуйте то центру обслуговування (центр обробки викликів).



Гарантія не поширюється на несправності, спричинені перешкодами з навколишнього середовища (удар блискавки, електричне замикання, стихійні лиха тощо).

ТАБЛИЦЯ УСУНЕННЯ НЕСПРАВНОСТЕЙ

Помилка	Можлива причина	Необхідні дії
Машина не працює — дисплей не світиться.	<ul style="list-style-type: none"> • Машина не ввімкнена. 	<p>Перевірте:</p> <ul style="list-style-type: none"> • живлення в розетці; • справність запобіжника; • наявність штепсельної вилки в розетці.
З машини тече вода.	<ul style="list-style-type: none"> • Фільтр затягнуто нещільно. • Впускний шланг нещільно прикручено до машини або до крана водопостачання. • Зливний шланг упав на підлогу. 	<ul style="list-style-type: none"> • Надійно затягніть фільтр. • Закрутіть впускний шланг. • Приєднайте зливний шланг до стоку.
Машина рухається під час роботи.	<ul style="list-style-type: none"> • Машину встановлено нерівно. • Не знято транспортувальні кронштейни. 	<ul style="list-style-type: none"> • Вирівняйте машину за допомогою регульованих ніжок. • Зніміть транспортувальні кронштейни.
Машина вібрує під час віджиму.	<ul style="list-style-type: none"> • Нерівномірно розміщені речі, особливо в невеликих кількостях (наприклад, лише банний халат). 	<ul style="list-style-type: none"> • Це звичайне явище; машина зменшить кількість обертів, якщо вібрація надто сильна. Періть більшу кількість речей.
Надмірне утворення піни під час прання.	<ul style="list-style-type: none"> • Завелика кількість прального засобу. 	<ul style="list-style-type: none"> • Використовуйте пральний порошок відповідно до інструкцій виробника та до рівня жорсткості води й забруднення білизни. Використовуйте лише засоби, призначені для машинного прання.
Білизна недостатньо віджата. Повідомлень про помилку немає.	<ul style="list-style-type: none"> • У машині ввімкнено функцію UKS*. Через неправильне розташування білизни машина автоматично знизила швидкість віджиму. 	<ul style="list-style-type: none"> • Машина працює правильно. Періть великі та дрібні речі разом.
На білизні є брудні плями.	<ul style="list-style-type: none"> • Недостатньо прального засобу (білизна була сильно забруднена). 	<ul style="list-style-type: none"> • Виперіть речі ще раз. Додавайте більше прального порошку для такого рівня забруднення або використовуйте рідкий засіб для прання.
Після прання на білизні є плями.	<ul style="list-style-type: none"> • Використовувався рідкий пральний засіб або засіб для кольорової білизни, який не містить відбілювача. • Вибрано неправильну програму. 	<ul style="list-style-type: none"> • Використовуйте пральний засіб, який містить відбілювач. • Використовуйте спеціальні засоби для видалення плям.
Білі порошкоподібні залишки на білизні.	<ul style="list-style-type: none"> • Це наслідок не поганого полоскання, а використання неофосфатних пральних засобів, які містять нерозчинні компоненти (зеоліти) для пом'якшення води. Такі речовини можуть залишатися на білизні. 	<ul style="list-style-type: none"> • Негайно повторіть полоскання білизни. • Використовуйте рідкі пральні засоби, які не містять зеолітів. • Спробуйте усунути залишки щіткою
Залишки прального засобу в дозаторі.	<ul style="list-style-type: none"> • Низький тиск потоку води. Деякі пральні засоби прилипають до вологої поверхні дозатора. 	<ul style="list-style-type: none"> • Очистьте сітчастий фільтр впускного шланга. • Протріть дозатор перед додаванням прального засобу.
Пом'якшувач вимито не повністю або в дозаторі лишилася вода.	<ul style="list-style-type: none"> • Всмоктувальну кришку розташовано неправильно або вона засмічена. 	<ul style="list-style-type: none"> • Очистьте дозатор і щільно зафіксуйте кришку на місці.
Неприємний запах у барабані пральної машини.	<ul style="list-style-type: none"> • Залишки тканини, прального засобу й пом'якшувача у фільтрі. • Розмноження мікробів. 	<ul style="list-style-type: none"> • Перевірте, чи фільтр чистий. • Запустіть програму автоматичного чищення (SterilTub) (див. розділ «Вибір додаткових функцій»).

Помилка	Можлива причина	Необхідні дії
Тривалість прання довша, ніж зазвичай. Час, зазначений на дисплеї, коригується у процесі прання.	<ul style="list-style-type: none"> Низька температура подавання води. У машині ввімкнулася функція UKS* через нерівномірне розташування білизни. Низька напруга в мережі. Відбувся збій електропостачання. 	<ul style="list-style-type: none"> Програма прання може тривати на 60 % довше; однак це не свідчить про несправність у роботі машини. Тривалість прання збільшується на час відсутності електроенергії. Додаткові полоскання можуть подовжити час виконання програми.
E2 Програма прання не запускається <ul style="list-style-type: none"> На початку циклу прання: блимає час прання. 	<ul style="list-style-type: none"> Відчинені або не зачинені належним чином дверцята. 	<ul style="list-style-type: none"> Зачиніть дверцята, натиснувши на них у напрямку машини. Натисніть клавішу «СТАРТ» ще раз.
E3 Вода не подається в машину.	<ul style="list-style-type: none"> Не досягнуто рівня води. Проблеми зі впуском води. 	Перевірте: <ul style="list-style-type: none"> чи відкритий кран подавання води; чи забруднений сітчастий фільтр шланга; натисніть клавішу «СТАРТ».
E6 Температуру програми не досягнуто.	<ul style="list-style-type: none"> Помилка нагріву. Постачається надто холодна вода. Ручне додавання води. 	<ul style="list-style-type: none"> Вимкніть прилад, зачекайте кілька секунд. Увімкніть прилад і повторіть запуск програми прання. Якщо знову з'явиться повідомлення про помилку, зверніться до спеціаліста з обслуговування.
E7 Вода відкачується слабо або не відкачується взагалі.	<ul style="list-style-type: none"> Злив води засмічено. 	Перевірте: <ul style="list-style-type: none"> чи не забруднений фільтр; чи не засмічений зливний шланг; чи не засмічений злив; чи не розташований зливний шланг на висоті більше 1 м. Натисніть клавішу «СТАРТ» ще раз.

Нерівномірно розподілена чи невелика кількість білизни в барабані пральної машини може викликати вібрацію і додатковий шум. Прилад виявляє таку проблему і активує функцію UKS. *

Менші завантаження (наприклад, один рушник, один светр, халат і т.д.) або одяг з матеріалів з особливими геометричними властивостями практично неможливо рівномірно розподілити по всьому барабану пральної машини (тапочки, великі предмети і т.д.). Це призводить до кількох спроб перерозподілити білизну, що, в свою чергу, призводить до більшої тривалості програми по часу. У крайніх випадках, коли пральна машина не може рівномірно розкласти білизну, програма може бути завершена без віджиму.

UKS забезпечує стабільну роботу і подовжує термін служби приладу.

Якщо несправності не вдалося усунути за допомогою наведеної вище таблиці, зверніться до найближчого повноваженого центру обслуговування.

Усунення несправностей, спричинених неправильним підключенням або використанням приладу, не покривається гарантією, а вартість ремонтних робіт сплачується споживачем.

РЕКОМЕНДАЦІЇ ЩОДО ПРАННЯ ТА ЕКОНОМНОГО ВИКОРИСТАННЯ ПРАЛЬНОЇ МАШИНИ

Періть нові кольорові речі в перший раз окремо.

Періть сильно забруднену білизну в меншій кількості з додаванням більшої кількості прального засобу або з циклом попереднього прання.

Обробляйте застарілі плями перед пранням спеціальним засобом для виведення плям. Рекомендовано користуватися «Бабусиними порадами для природного виведення плям».

Для менш забрудненої білизни ми рекомендуємо програму без попереднього прання та нижчу температуру води.

Часте або переважне прання при низькій температурі та використанні рідких пральних засобів може призвести до розвитку бактерій, які викликають неприємний запах у пральній машині. Щоб уникнути цього, рекомендовано періодично запускати програму автоматичного чищення (SteriTub) (див. розділ «ПРАННЯ/Вибір додаткових функцій»).

Рекомендовано уникати прання невеликої кількості білизни, оскільки це призводить до надмірного споживання енергії та нижчої ефективності.

Розгорніть складену разом білизну, перш ніж завантажувати її в барабан.

Використовуйте лише засоби, призначені для машинного прання.

Додавайте порошок або рідкий засіб для прання згідно з інструкціями виробника, відповідно до температури та вибраної програми прання.

Якщо жорсткість води перевищує 14 °dH, необхідно використовувати пом'якшувач води. Будь-які пошкодження нагрівача через те, що не використовувався пом'якшувач води, не покриваються цією гарантією. Дізнайтеся рівень жорсткості води в місцевому органі водопостачання.

Відбілювачі на основі хлору не рекомендовані, оскільки вони можуть пошкоджувати нагрівач.

Не додавайте затверділі грудки прального порошку в дозатор, оскільки це може призвести до блокування труб усередині пральної машини.

Якщо використовується густий кондиціонер, рекомендовано розчиняти його водою, щоб уникнути блокування протоків дозатора. Рідкі пральні засоби призначені лише для основного прання без попереднього циклу.

У разі застосування високої швидкості віджиму в білизні залишається менше вологи, у результаті чого вона швидше сохне в сушильній машині, заощаджуючи електроенергію.

Шкала жорсткості	Рівень жорсткості			
	°dH (°N)	ммоль/л	°fH(°F)	часток на мільйон
1 - м'яка	< 8,4	< 1,5	< 15	< 150
2 - середня	8,4 - 14	1,5 - 2,5	15 - 25	150 - 250
3 - жорстка	> 14	> 2,5	> 25	> 250

Якщо вода жорстка, додавайте пральний засіб відповідно до таблиці для рівня 1, а також додавайте відповідну кількість пом'якшувача води (див. інструкції виробника).

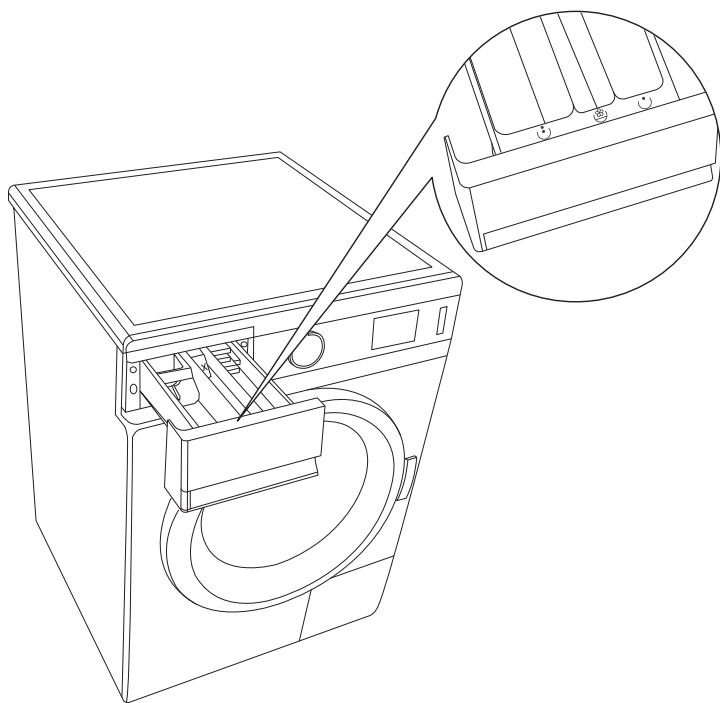

.....
 Пральна машина обладнана заслінкою дозатора, тому наливати рідкий пральний засіб можна також у центральний відсік (залежно від моделі). Якщо використовується пральний порошок, заслінка піднімається, а якщо рідкий пральний засіб — опускається.

Якщо Ви обрали попереднє прання ☺, просто додайте пральний порошок у пральне відділення ☺ диспенсера пральних засобів.

☺	Поперед. прання
☺	Прання
☺	Пом'якшення

БАБУСІНІ ПОРАДИ ДЛЯ ПРИРОДНОГО ВИВЕДЕННЯ ПЛЯМ

Перш ніж використовувати спеціальні засоби для виведення плям, спочатку спробуйте скористатися природними способами, які не шкодять довкіллю, якщо плями не складні.

Однак діяти слід одразу! Змочіть пляму губкою або паперовим рушником; після цього сполосніть прохолодною (кімнатної температури) водою — але в жодному разі не гарячою!

Пляма	Видалення плями
Кольоровий лак	скористайтеся розчинником; сполосніть мильною водою (спочатку перевірте на непомітній ділянці)
Чорниці	льон — замочіть у маслянці; спочатку прополощіть прохолодною водою, а потім теплою вовна — спочатку нанесіть лимонний сік, потім прополощіть шовк — протріть спиртом (денатурованим)
Чай	прополощіть прохолодною водою (за потреби з милом для виведення плям)
Шоколад	прополощіть мильною водою кімнатної температури; нанесіть лимонний сік і прополощіть
Чорнило	нанесіть теплий лимонний сік; сполосніть нанесіть молоко, зачекайте, доки висохне; сполосніть
Фломастери	використовуйте суміш оцту та денатурованого спирту (1:1); сполосніть нанесіть теплий лимонний сік; сполосніть
Гірчиця	сполосніть водою кімнатної температури або замочіть із содою, сполосніть
Полуниці	замочіть у розчині оцту у воді
Яйця	посипте сіллю та зачекайте, поки висохне
Какао	біла тканина — замочіть у солоній воді
Каррі, куркума	використовуйте розчин гліцерину; сполосніть
Дьоготь	нанесіть звичайне або арахісове масло; потім виперіть
Кава	прополощіть або замочіть у солоній воді
(Кулькова) ручка	нанесіть лак для волосся; висушіть і сполосніть розчином оцту у воді, змочіть горілкою й замочіть
Морква	нанесіть тверде мило, замочіть у воді, сполосніть
Крем для взуття	нанесіть рослинну олію; сполосніть
Кров	прополощіть прохолодною водою
Засохла кров	змочіть пляму водою, замочіть у солоній воді, виперіть у мильній воді
Клейка стрічка	випрасуйте; помістіть паперовий рушник між прасувальною дошкою та тканиною

Пляма	Видалення плями
Клей	замочіть у денатурованому спиріті (або в розчині оцту у воді); прополощіть
Косметика	скористайтеся засобом для очищення скла та паперовим рушником
Масло	прополощіть у мильній воді (якщо тканина придатна для цього);
Жир	скатертина — посипте харчовою содою, через деякий час очистьте щіткою вовна — видаліть мінеральною водою скористайтеся розчином харчової соди (або зубної пасти) у воді; зішкребіть свіжа пляма — посипте картопляним крохмалем, очистьте щіткою молоко — спочатку сполосніть прохолодною, а потім гарячою водою
Обгорілі ділянки	змочіть обгорілі ділянки (наприклад, після прасування) оцтом, лимонним або цибулевим соком; сполосніть
Помідори	прикладіть до плями кружальця сирі картоплі; сполосніть теплим мильним розчином
Пліснява	замочіть у гарячій маслянці; прополощіть прохолодною водою
Піт	замочіть у лимонній кислоті (12 г на л води), розчині бури або нерозведеному оцті; виперіть делікатні тканини, вовна — протріть розчином оцту шовк — зваріть картоплю в несолоній воді, охолодіть, додайте спирту та виперіть шовк у цьому розчині
Буряк	прополощіть у холодній воді (або нанесіть буру), замочіть; виперіть
Червоне вино	посипте сіллю, протріть лимонним соком; сполосніть
Губна помада	прополощіть розчином шампуню у воді кімнатної температури
Іржа	нанесіть суміш лимонного соку й солі; висушіть на сонці (спочатку випробуйте на непомітній ділянці) замочіть у соку звареного стебла ревеню
Фрукти	прополощіть водою, витріть залишки оцтом або лимонним соком; виперіть
Фруктовий сік	нанесіть сіль і воду; залиште на 15 хвилин для дії; виперіть
Сажа	не тріть; здуйте, посипте борошном; можна також посипати сіллю та вибити або замочити з білим хлібом
Смола	помістіть річ у мішок і заморозьте; зіскобліть заморожену пляму; нанесіть масло або жир на вовну та виперіть
Машинне мастило	протріть маслом; виперіть
Шпинат	потріть сирі картоплю; виперіть
Клеймо	протріть лимоном і сіллю; прополощіть
Трава	нанесіть розведений лимонний сік; виперіть; якщо пляма на джинсах, нанесіть зубну пасту, висушіть і виперіть
Віск	помістіть річ у мішок і заморозьте; зіскобліть віск; покладіть на залишки паперовий рушник і випрасуйте; виперіть
Жувальна гумка	помістіть річ у мішок і заморозьте; видаліть гумку

УТИЛІЗАЦІЯ

Наші прилади **пакуються** в екологічні матеріали, які підлягають вторинній переробці, зберіганню або розкладанню без загрози довкіллю. Про це на пакуванні є відповідне маркування.



Символ на виробі або його пакуванні вказує, що виріб не можна утилізувати як побутові відходи. Натомість його слід передати у відповідний центр збору для утилізації відходів електричного та електронного обладнання.

У разі **утилізації** пристрою, який вийшов з ужитку, відріжте шнур живлення та зламайте замок дверцят і засувку, щоб дверцята не закривалися (для безпеки дітей).

Забезпечивши належну **утилізацію** цього виробу, ви допоможете уникнути потенційно негативних наслідків для навколишнього середовища та здоров'я людей, які в іншому разі могли б бути викликані неправильною утилізацією цього виробу. Для отримання докладнішої інформації про утилізацію цього виробу зверніться до місцевої адміністрації, служби з утилізації побутових відходів або до магазину, де було придбано цей виріб.

Ми зберігаємо за собою право на будь-які зміни та помилки в інструкціях із використання.

ТАБЛИЦЯ ТИПОВОГО СПОЖИВАННЯ

Програма	Макс. завантаження [кг]	Температура [°C]	Віджим [швидкість в об./хв.]	Замшковий вміст вологи [%]	Тривалість [хвил.]	Споживання води [л]	Споживання електроенергії [кВт/год]
Бавовна							
(A-30%) ECO* ◻	7 / 3,5**	60	800-1400	62-53	181 / 161**	51	0,84 / 0,73**
(A-30%) ECO* ◻	7 / 3,5**	40	800-1400	62-53	160 / 150**	51	0,67 / 0,58**
(A-30%) ECO* ◻	6 / 3**	60	800-1400	62-53	181 / 160**	49	0,70 / 0,67**
(A-30%) ECO* ◻	6 / 3**	40	800-1400	62-53	160 / 150**	49	0,66 / 0,54**
(A-20%) ECO* ◻	7 / 3,5**	60	800-1400	62-53	181 / 161**	52	0,95 / 0,80**
(A-20%) ECO* ◻	7 / 3,5**	40	800-1400	62-53	160 / 150**	52	0,67 / 0,58**
(A-20%) ECO* ◻	6 / 3**	60	800-1400	62-53	181 / 160**	50	0,85 / 0,72**
(A-20%) ECO* ◻	6 / 3**	40	800-1400	62-53	160 / 150**	50	0,66 / 0,54**
SLIM							
(A-30%) ECO* ◻	6,5/3,25**	60	800-1400	62-53	181 / 160**	49	0,79 / 0,64**
(A-30%) ECO* ◻	6,5/3,25**	40	800-1400	62-53	160 / 148**	49	0,55 / 0,48**
(A-30%) (I)⁻ ECO* ◻	6,5/3,25**	60	800-1400	62-53	181 / 160**	49	0,76 / 0,62**
(A-30%) (I)⁻ ECO* ◻	6,5/3,25**	40	800-1400	62-53	160 / 148**	49	0,52 / 0,46**
(A-30%) ECO* ◻	6 / 3**	60	800-1400	62-53	181 / 160**	49	0,79 / 0,64**
(A-30%) ECO* ◻	6 / 3**	40	800-1400	62-53	160 / 148**	49	0,55 / 0,48**
(A-30%) (I)⁻ ECO* ◻	6 / 3**	60	800-1400	62-53	181 / 160**	49	0,76 / 0,62**
(A-30%) (I)⁻ ECO* ◻	6 / 3**	40	800-1400	62-53	160 / 148**	49	0,52 / 0,46**
(A-20%) ECO* ◻	6,5/3,25**	60	800-1400	62-53	181 / 160**	50	0,89 / 0,71**
(A-20%) ECO* ◻	6,5/3,25**	40	800-1400	62-53	160 / 148**	50	0,60 / 0,52**
(A-20%) ECO* ◻	6 / 3**	60	800-1400	62-53	181 / 160**	50	0,89 / 0,71**
(A-20%) ECO* ◻	6 / 3**	40	800-1400	62-53	160 / 148**	50	0,60 / 0,52**

* Програма тестування за стандартом EN 60456 із максимальною швидкістю віджиму в об./хв

** Половинне завантаження

- ВРМ двигун (інверторний двигун)

«Стандартна програма для бавовни 60 °C ECO ◻» і «Стандартна програма для бавовни 40 °C ECO ◻» — це стандартні програми прання, яких стосується інформація на етикетці. Ці програми підходять для прання речей із бавовни звичайної забрудненості. Вони є найбільш ефективними у співвідношенні споживання електроенергії та води. У зв'язку з цим фактична температура води може відрізнитися від номінальної температури циклу.



Через різницю типу та кількості білизни, швидкості віджиму, різницю у нарузі, а також температурі і вологості навколишнього середовища, значення тривалості програми та енергоспоживання у кінцевого користувача можуть дещо відрізнитися від відображених значень .

www.gorenje.com

