Stimate client

Vă mulțumim pentru achiziționarea produsului. Considerăm că veți găsi semne clare pentru a vă încrede în produsele noastre. Pentru o utilizare mai ușoară a cuptorului, atașăm acest manual de instrucțiuni.

Instrucțiunile vă vor ajuta să vă familiarizați cu noul dumneavoastră cuptor. Vă rugăm să-l citiți cu atenție înainte de prima utilizare.

În orice caz, vă rugăm să vă asigurați că cuptorul nu v-a fost furnizat în stare de defecțiune. Dacă descoperiți orice defecțiune provocată prin transportul acestuia, contactați reprezentantul de vânzări sau depozitul regional de unde s-a livrat produsul. Numărul de telefon îl puteți găsi pe chitanța sau procesul verbal.

Vă dorim o utilizare plăcută a noului aparat electrocasnic.



Cuptorul cu microunde este destinat uzului casnic.

Instrucțiuni de utilizare

Aceste instrucțiuni se adresează utilizatorului. Acestea prezintă aparatul de gătit și modul de utilizare. Se aplică și altor tipuri de aparate, prin urmare este posibil să găsiți descrieri ale unor funcții care nu se regăsesc în cazul aparatului dumneavoastră.

Instrucțiuni importante cu privire la siguranță



Nu atingeți niciodată suprafața aparatelor de gătit sau de încălzit. Ele se pot încălzi în timpul funcționării. Nu lăsați copiii să se apropie. Există riscul să vă ardeți!



Sursă de microunde și înaltă tensiune!

Nu îndepărtați carcasa.

AVERTIZARE! Aparatul și componentele expuse ale acestuia se încălzesc în timpul utilizării. Trebuie acordată atenție pentru a evita contactul cu elementele fierbinți. Copiii cu vârste sub 8 ani trebuie să fie ținuți la distanță dacă nu sunt supravegheați permanent. Acest aparat poate fi utilizat de copii cu vârste de cel puțin 8 ani și de persoane cu capacități fizice, senzoriale sau mentale reduse sau lipsite de experiența și cunoștințe numai cu condiția supravegherii sau instruirii lor cu privire la utilizarea aparatului într-un mod sigur și numai dacă înțeleg riscurile implicate. Copiii trebuie supravegheați, pentru a se asigura că nu se joacă cu aparatul. Curățarea și întreținerea ce cade în sarcina utilizatorului nu trebuie să fie efectuate de copii dacă aceștia nu au cel puțin 8 ani și dacă nu sunt supravegheați. Nu lăsați aparatul și cablul de alimentare al acestuia la îndemâna copiilor mai mici de 8 ani.

- **AVERTISMENT:** Când aparatul este operat în modul combinat, copiii trebuie să folosească aparatul doar dacă sunt supravegheați de un adult, date fiind temperaturile generate; (doar pentru modelul cu funcție grătar)
- **AVERTISMENT:** Dacă ușa sau sistemele de închidere ale ușii sunt

- avariate, cuptorul nu trebuie operat înainte de a fi reparat de o persoană autorizată;
- **AVERTISMENT:** Este riscant ca o persoană neautorizată să efectueze orice lucrări de service sau reparații care implică îndepărtarea unui capac ce oferă protecție împotriva energiei microundelor;
 - **AVERTISMENT:** lichidele sau alte alimente nu trebuie încălzite în recipiente închise deoarece există riscul ca acestea să explodeze.
 - Copiii trebuie supravegheați pentru a vă asigura că nu se joacă la aparat.
 - Nu îndepărtați picioarele cuptorului, nu blocați căile de aerisire ale cuptorului.
 - Folosiți doar ustensile potrivite pentru cuptoarele cu microunde.
 - Atunci când încălziți alimente în recipiente din plastic sau hârtie, supravegheați cuptorul pentru că există riscul de izbucnire a unui incendiu;
 - Dacă observați fum, opriți sau scoateți din priză aparatul și țineți ușa închisă pentru a stinge flăcările;
 - Încălzirea la microunde a băuturilor poate determina o fierbere eruptivă întârziată, așadar trebuie să aveți grijă atunci când manipulați recipientul;
 - Conținutul biberoanelor sau al borcanelor cu alimente pentru bebeluși trebuie amestecat sau agitat, iar temperatura trebuie verificată înaintea consumului, pentru a se evita eventualele arsuri;
 - Ouăle în coajă și ouăle fierte tari nu trebuie încălzite la microunde pentru că pot exploda, chiar și după finalizarea procesului de încălzire la microunde;
 - Pentru curățarea ușii, a sistemului de închidere, a cavității cuptorului folosiți doar detergenți blânzi, neabrazivi, aplicați cu un burete sau o cârpă moale.
 - Cuptorul trebuie curățat în mod regulat și orice resturi de alimente trebuie îndepărtate;
 - Nepăstrarea curățeniei cuptorului poate deteriora suprafața, ceea ce ar putea avea un efect advers asupra duratei de funcționare a aparatului și poate avea drept rezultat o situație riscantă;
 - În cazul în care cablul de alimentare este deteriorat, acesta trebuie înlocuit de către producător, agentul de service sau persoane calificate, pentru a evita orice riscuri.
 - Nu lăsați cablul de alimentare să atârne peste marginea mesei sau a suprafeței de lucru.
 - Nu conectați acest aparat la un comutator extern sau un sistem de control de la distanță, pentru a evita o situație riscantă.
 - Nu înlocuiți becul din interiorul cuptorului. Acesta trebuie înlocuit doar de către echipa de service Gorenje.
 - Nu curățați cuptorul cu aparate de curățat cu aburi, de înaltă presiune, cu obiecte ascuțite, agenți de curățare abrazivi, bureți abrazivi și substanțe care îndepărtează petele.

Instrucțiuni cu privire la siguranță pentru uz general

La fel ca în cazul majorității aparatelor, mai jos sunt enumerate câteva reguli care trebuie respectate și măsuri de siguranță care să asigure buna funcționare a acestui cuptor:

1. Tava din sticlă, brațele rotative, șina de legătură și rotativă trebuie să fie la locul lor în timpul funcționării cuptorului.
2. Nu folosiți cuptorul pentru altceva în afară de prepararea alimentelor, cum ar fi pentru uscarea hainelor, a hârtiei sau pentru alte articole ne-alimentare sau pentru sterilizare.
3. Nu operați cuptorul atunci când este gol. Acest lucru poate afecta cuptorul.
4. Nu folosiți cavitatea cuptorului pentru a depozita articole precum hârtii, cărți de bucate, etc.
5. Nu gătiți alimente în membrană, cum ar fi gălbenușuri de ou, cartofi, ficat de pasăre, etc., înainte de a le perfora de câteva ori cu o furculiță.
6. Nu introduceți obiecte în orificiile carcasei exterioare.
7. Nu îndepărtați componentele cuptorului, cum ar fi picioarele, cablurile, șuruburile, etc.
8. Nu preparați alimentele direct pe tava din sticlă. Așezați alimentele în/pe ustensile de gătit corespunzătoare înainte de a le introduce în cuptor

IMPORTANT – VASE DE GĂTIT CARE NU TREBUIE FOLOSITE ÎN CUPTORUL CU MICROUNDE

- Nu folosiți tigăi din metal sau vase cu mâner din metal.
- Nu folosiți instrumente cu ornamente din metal.
- Nu folosiți pungi din plastic dotate cu sârmă îmbrăcată în hârtie.
- Nu folosiți vase din melamină deoarece conțin un material care absoarbe energia microundelor. Din acest motiv vasele se pot crăpa sau arde și vor încetini viteza de gătire.
- Nu folosiți tacâmuri Centura. Smalțul nu este potrivit pentru cuptorul cu microunde. Nu trebuie folosite ceștile acoperite, cu mâner, de la Corelle Livingware.
- Nu pregătiți alimentele într-un recipient cu deschidere mică, precum o sticlă cu dop sau sticlă de ulei pentru salată, întrucât pot exploda dacă sunt încălzite la cuptorul cu microunde.
- Nu folosiți termometre convenționale pentru carne sau dulciuri.
- Există termometre speciale pentru gătitul la cuptorul cu microunde. Acestea pot fi folosite.

9. Ustensilele pentru cuptorul cu microunde trebuie folosite în conformitate cu instrucțiunile producătorului.
10. Nu încercați să prăjiți alimente în acest cuptor.
11. Rețineți faptul că un cuptor cu microunde încălzește doar lichidul dintr-un recipient, nu și recipientul. Prin urmare, chiar și atunci când capacul unui recipient nu este fierbinte la atingere, rețineți că alimentul/lichidul din interior va emana aburi și/sau stropi la îndepărtarea capacului ca și cum ar fi fost pregătit în mod convențional.
12. Verificați întotdeauna temperatura alimentelor gătite, mai ales dacă încălziți sau preparați alimente/lichide pentru bebeluși. Se recomandă ca alimentele/lichidele să nu fie consumate imediat ce au fost scoase din cuptor, ci să fie lăsate timp de câteva minute și să amestecați alimentul/lichidul pentru a distribui căldura în mod uniform.
13. Alimentele care conțin un amestec de grăsime și apă, cum ar fi supa, ar trebui să rămână în cuptor timp de 30-60 secunde după ce acesta a fost oprit. În acest fel, amestecul se va așeza și nu se vor forma bule atunci când în aliment/lichid este introdusă o lingură sau când este adăugat un cub de supă.
14. Atunci când pregătiți/gătiți alimente/lichide rețineți că există anumite alimente, de exemplu budincile de Crăciun, șunca și carnea tocată, care se încălzesc foarte repede. Nu folosiți recipiente din plastic pentru încălzirea sau gătirea alimentelor cu conținut ridicat de grăsimi sau zahăr.
15. Ustensilele de gătit se pot încinge din cauza căldurii transferate de la alimentele încălzite. Acest lucru se aplică mai ales dacă partea superioară sau mânerul ustensilei sunt acoperite de plastic. Pot fi necesare mănuși de bucătărie pentru manipularea ustensilelor
16. Pentru a reduce riscul de incendiu în cavitatea cuptorului:
 - a) Nu gătiți alimentele mai mult decât este necesar. Supravegheați cuptorul cu microunde dacă în interior se află hârtie, plastic sau alte materiale combustibile pentru facilitarea procesului de gătit.
 - b) Scoateți firele de sârmă din pungi înainte de a le introduce în cuptor.
 - c) Dacă materialele din cuptor se aprind, țineți închisă ușa cuptorului, opriți cuptorul de la comutatorul de perete sau opriți alimentarea cu energie de la priză sau din panoul de curent.

Panou de control

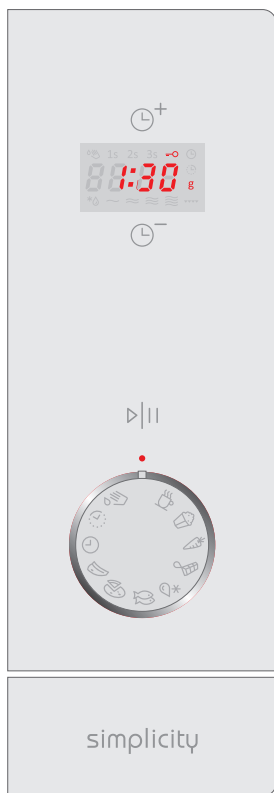

- **TIME + (TIMP)**

- **AFIŞAJ**

(Sunt afișate durata de gătit, indicatorii de acțiune și ora)

- **TIME -**

- **START | PAUZĂ (PORNIRE | PAUZĂ)**

(Apăsați o dată pentru a începe un program de gătit. Apăsați o dată pentru a opri temporar procesul de gătit. Este folosit și pentru a seta funcția de blocare a accesului copiilor)

- **BUTON FUNCȚIE SIMPLICITY (SIMPLITATE)**

- **BUTON DESCHIDERE UȘĂ**

1. Sistem blocare ușă
2. Fereastră cuptor
3. Inel rotativ
4. Tavă din sticlă
5. Panou de control
6. Ghid unde (vă rugăm să nu îndepărtați placa de mică ce acoperă ghidul de unde)

Raft grătar (Va fi folosit doar pentru grătar sau pentru o funcție combinată și va fi așezat pe tava din sticlă).

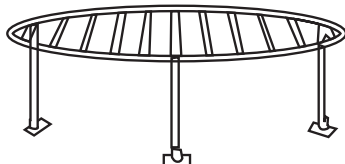
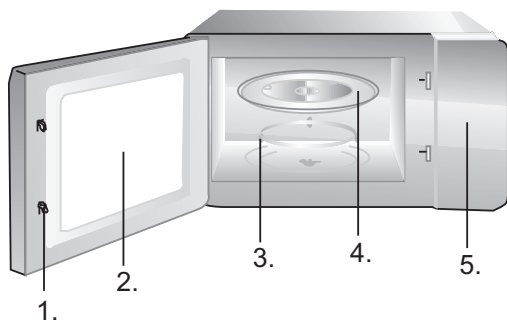

1. CEAS



Cuptorul este echipat cu un ceas digital; puteți seta ora în cicluri de 24h/12h apăsând butonul pentru ceas în modul de așteptare.

De exemplu: Să presupunem că doriți să setați ceasul cuptorului la 8:30.

1. În modul de așteptare al cuptorului, răsuciți butonul de funcții până la TIME (TIMP) și puteți apăsa TIME+ sau TIME – pentru a selecta ciclul de 24 sau 12 ore.
2. Apăsați o dată butonul START | PAUSE (PORNIRE | PAUZĂ) pentru a confirma setarea orei.
3. Apăsați TIME+ sau TIME – pentru a seta ora la 8.
4. Apăsați o dată butonul START | PAUSE pentru a confirma setarea orei.
5. Apăsați TIME+ sau TIME – pentru a seta minutele la 30.
6. Apăsați o dată butonul START | PAUSE pentru a confirma setarea orei.

Notă: Puteți verifica ora în timpul procesului de gătit prin rotirea butonului de funcții până la CLOCK (CEAS).

2. PORNIRE ÎNTÂRZIATĂ



Această funcție vă permite să programați începerea unui proces de gătit la o oră ulterioară.

De exemplu: Să presupunem că acum este ora 9:00 și doriți ca la ora 10:30 cuptorul să înceapă un program de gătit la grătar timp de 5 minute.

1. Răsuciți butonul de funcții până la DELAY START (PORNIRE ÎNTÂRZIATĂ).
2. Apăsați TIME+ (TIMP) sau TIME - pentru a seta orele, apăsați START | PAUSE (PORNIRE | PAUZĂ) pentru a confirma.
3. Apăsați TIME+ sau TIME - pentru a seta minutele, apăsați START | PAUSE pentru a confirma încă o dată.
4. Răsuciți butonul de funcții până la programul GRILL (GRĂTAR) în sens invers acelor de ceasornic.
5. Apăsați direct TIME+ sau TIME – pentru a seta timp de gătit la 5:00.
6. Apăsați START | PAUSE pentru a începe.

NOTĂ:

1. Când ora ajunge la 10:30, programul dorit va începe automat.
2. În timpul presetării, răsuciți butonul de funcții până la DELAY START pentru a verifica ora presetată.
3. Funcția DEFROST (DECONGELARE) nu poate fi setată în programul DELAY START.

3. PORNIRE RAPIDĂ



Această funcție vă permite să porniți rapid cuptorul. În modul de așteptare, apăsați butonul START | PAUSE (PORNIRE | PAUZĂ) cu mișcări rapide pentru a seta durata de gătit la 30sec, iar cuptorul va începe să lucreze imediat la capacitate completă.

Puteți prelungi durata procesului de gătit apăsând butonul START | PAUSE.

4. BLOCARE ACCES COPII



Se folosește pentru a împiedica utilizarea nesupravegheată a cuptorului de către copiii mici. Indicatorul CHILD LOCK (BLOCARE ACCES COPII) va fi afișat pe ecran, iar cuptorul nu poate fi operat cât timp este setată funcția CHILD LOCK.

Pentru a seta CHILD LOCK: În modul de așteptare al cuptorului, țineți apăsat butonul START | PAUSE (PORNIRE | PAUZĂ) timp de 3 secunde, după care se va auzi un sunet, iar indicatorul de blocare se va aprinde.

Pentru a anula CHILD LOCK: Țineți apăsat butonul START | PAUSE timp de 3 secunde până când indicatorul de blocare dispare de pe ecran.

5. FUNCȚIA DE AUTO-CURĂȚARE



Introduceți un pahar cu apă – 200ml – și rotiți butonul de funcții până la funcția SELF CLEAN (AUTO-CURĂȚARE). Apăsați butonul START | PAUSE (PORNIRE | PAUZĂ) pentru a începe. După 8 minute scoateți paharul și ștergeți cuptorul cu o cârpă uscată.

6. AJUSTAREA DURATEI

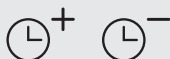























Pentru a scurta sau prelungi durata de funcționare, selectați funcția (cuptor cu microunde, grătar ...) și înainte de a confirma ajustați durata apăsând TIME + (TIMP) sau TIME -.

7. FOLOSIREA BUTONULUI SIMPLICITY



Butonul Simplicity (Simplitate) este folosit pentru a seta funcția dorită (gătit, decongelare, grătar, etc.). Pictogramele de pe buton prezintă un aliment tipic pentru această funcție, dar pot fi folosite și pentru alte tipuri de alimente similare. Pe pagina următoare, tabelul prezintă în detaliu semnificația și modul de utilizare al funcțiilor individuale și duratele prestabilite ale fiecărei funcții. Desigur, acestea pot fi personalizate.

Butonul de funcții este folosit și pentru a OPRI (STOP) sau ANULA (CANCEL) funcția selectată – este de ajuns să îl rotiți în poziția de start »0«.

Simbol	Funcție	Semnificație	Cantitate	Durată prestabilă	Sfat
	Microunde 100% 	Ceașcă de ... apă/ cafea/ lapte/ceai	1 ceașcă - 200ml	2 min 20 sec	Pentru băuturi mai calde sau cești mai mari, măriți durata
	Microunde 100% 	Pop-corn	1 pungă - 90g	3 min	Pentru pungi mai mari, măriți durata
	Microunde 80% 	Legume	300g – morcovi (feliați)	4 min	
	Microunde 50% 	Topire ciocolată	100g	2 min	Pentru ciocolată neagră, măriți durata
	Microunde 20% 	Decongelare	Pâine 0,5kg	20 min	Pentru bucăți mai mici, reduceți durata
	Grătar 100% 	Pește	Pește 500g	25 min	Întoarceți peștele după 12,5min, când se aude semnalul și apăsați din nou butonul START/ PAUSE.
	Microunde 30% + Grătar 70% 	Pizza	Pizza 350g	11 min	
	Microwave 40% + grill 60% 	Meat steak	Meat steak 500g	35 min	Pentru friptură mai bine făcută pe ambele părți, apăsați butonul START/PAUZĂ cu 5 minute înainte de final, răsuțiți friptura și apăsați din nou START/PAUSE.
	Ceas 	Ceas			
	Pornire întârziată 	Pornire întârziată			
	Microunde 100% 	Auto-curățare			

1. Opriți cuptorul și scoateți-l din priză înainte de a începe procesul de curățare.
2. Păstrați curat interiorul cuptorului cu microunde. Dacă există stropi de alimente sau lichide pe pereții cuptorului, ștergeți-i cu o cârpă umedă. Nu este recomandată folosirea detergenților duri sau a substanțelor abrazive.
3. Suprafața exterioară a cuptorului trebuie curățată cu o cârpă umedă. Pentru a nu deteriora componentele din interiorul cuptorului, apa nu trebuie să pătrundă în orificiile de aerisire.
4. Nu permiteți umezirea Panoului de Control. Curățați-l cu o cârpă moale, umedă. Nu folosiți detergenți, substanțe abrazive sau spray-uri de curățare pe Panoul de Control.
5. Dacă se acumulează aburi în interiorul sau în afara ușii cuptorului, ștergeți-i cu o cârpă moale. Acest lucru se petrece atunci când cuptorul cu microunde funcționează în condiții de umiditate ridicată și nu indică o defecțiune a aparatului.
6. Ocazional, este necesară îndepărtarea tăvii din sticlă în vederea curățării. Spălați tava cu apă caldă sau la mașina de spălat vase.
7. Inelul rotativ și partea inferioară a cavității cuptorului trebuie curățate în mod regulat pentru a se evita zgomotul excesiv. Este de ajuns să ștergeți partea inferioară a cuptorului cu un detergent blând, apă sau agent de curățare a geamurilor și să uscați. Inelul rotativ poate fi spălat cu apă caldă sau la mașina de spălat vase. În cazul folosirii repetate se acumulează vapori în urma procesului de gătit, dar acest lucru nu afectează suprafața inferioară sau roțile inelului rotativ. Când scoateți inelul rotativ din cuptor în vederea curățării, asigurați-vă că îl puneți la loc în poziția corectă.
8. Pentru a elimina mirosurile neplăcute din cuptor amestecați o cană de apă cu sucul și coaja unei lămâi și puneți-le în cuptor într-un vas adânc potrivit pentru cuptorul cu microunde. Porniți cuptorul timp de 5 minute, ștergeți bine și uscați cu o cârpă moale.

MEDIUL ÎNCONJURĂTOR

Nu aruncați aparatul împreună cu alte deșeuri menajere uzuale la sfârșitul duratei sale de funcționare, ci predați-l unui centru de reciclare. Făcând acest lucru, contribuiți la protejarea mediului înconjurător.

Instalarea cuptorului cu microunde

INSTALARE

1. Asigurați-vă că ați scos din cuptor toate ambalajele.
2. După dezambalare, verificați dacă există semne vizibile de defecțiuni, cum ar fi:

- Ușă aliniată necorespunzător
- Îndoitori sau găuri în fereastra ușii sau ecran
- Îndoitori în cavitate

Dacă observați oricare dintre semnele de mai sus, NU deschideți cuptorul.

3. Acest cuptor cu microunde cântărește 13,3 kg și trebuie așezat pe o suprafață orizontală suficient de rezistentă pentru a susține această greutate.
4. Cuptorul nu trebuie așezat în apropierea surselor de căldură și aburi.
5. NU așezați nimic pe partea superioară a cuptorului.
6. Țineți cuptorul la cel puțin 20 de cm distanță de pereții laterali și la 30 cm de peretele din spate pentru a asigura o ventilație corectă.
7. NU scoateți coloana rotativă.
8. La fel ca în cazul oricărui aparat, este necesară supravegherea atentă în timpul folosirii de către copii.
9. Asigurați-vă că este ușor accesibil cablul de legătură, astfel încât acesta să poată fi ușor scos din priză în caz de urgență. În caz contrar, dispozitivul trebuie să poată fi oprit folosind un întrerupător. În acest caz, trebuie luate în considerare prevederile în vigoare referitoare la standardele de siguranță pentru electricitate.
Produsul trebuie instalat în mod corect într-o priză împământată AC mono-fazică (230 V/50 Hz). **AVERTISMENT! ACEST APARAT TREBUIE SĂ FIE ÎMPĂMÂNTAT!**
10. Acest cuptor necesită alimentare de 1,4 KVA. La instalarea cuptorului se recomandă consultarea unui inginer de service.

ATENȚIE: Acest cuptor este protejat la interior de o siguranță de 250V,10 amp.

SPECIFICAȚII

Consum energie.....	230V~50Hz, 1400W
Putere generată.....	900W
Grill.....	1000W
Frecvență funcționare .	2450MHz
Dimensiuni exterioare.....	595mm(W) x 390mm(H) x 390mm(D)
Capacitate cuptor.....	23 litrov
Greutate netă.....	Približno 14 kg
Nivel zgomot.....	Lc < 58 dB (A)



Acest aparat este marcat în conformitate cu Directiva Europeană 2002/96/EC privind Deșeurile de Echipamente Electrice și Electronice (DEEE).

Această recomandare constituie cadrul unei norme valabile la nivel European referitoare la returnarea și reciclarea Deșeurilor de Echipamente Electrice și Electronice.

DIMENSIUNI INSTALARE

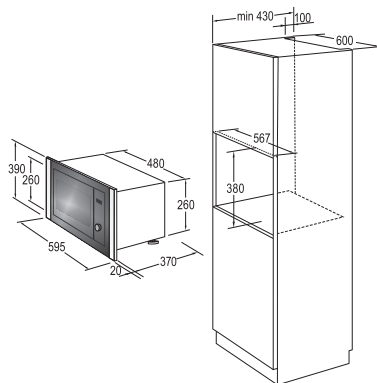

INTERFERENȚE RADIO

Cuptorul cu microunde poate interfera cu radioul, televizorul sau alte echipamente similare. Când se produc interferențe, acestea pot fi eliminate sau reduse prin respectarea următoarelor proceduri:

- Curățați ușa și sigiliul cuptorului.
- Așezați radioul, televizorul, etc., la distanță cât mai mare de cuptorul cu microunde.
- Folosiți o antenă corespunzătoare pentru radio, televizor, etc., pentru a obține un semnal puternic.

NE REZERVĂM DREPTUL DE A FACE MODIFICĂRI CARE NU AFECTEAZĂ FUNCȚIONALITATEA APARATULUI

Înainte de a chema echipa de service

1. În cazul în care cuptorul nu funcționează deloc, afișajul nu se aprinde sau a dispărut:
 - a) Asigurați-vă că aparatul este bine pus în priză. Dacă nu este bine pus, scoateți-l din priză, așteptați 10 secunde și introduceți-l din nou în mod corect.
 - b) Verificați dacă în încăperea există siguranțe sau circuite care nu funcționează corect. Dacă acestea par să funcționeze în mod corespunzător, verificați priza cu un alt aparat.
2. În cazul în care cuptorul cu microunde nu pornește:
 - a) Verificați dacă este setat temporizatorul.
 - b) Asigurați-vă că ușa este bine închisă, cu siguranțele blocate. În caz contrar, energia nu va pătrunde în cuptor.

Dacă niciuna dintre situațiile de mai sus nu remediază problema, contactați cel mai apropiat agent de service autorizat.

Garanție & service

Dacă aveți nevoie de informații sau aveți o problemă, vă rugăm să contactați Centrul Gorenje de Asistență Clienți din țara dumneavoastră (veți găsi numărul de telefon în broșura cu informații despre garanție). Dacă nu există un Centru de Asistență Clienți în țara dumneavoastră, adresați-vă distribuitorului Gorenje la nivel local sau contactați Departamentul Service Gorenje pentru aparate de uz casnic.

Doar pentru uz personal!

Puteți găsi recomandări suplimentare cu privire la gătitul la cuptorul cu microunde și sfaturi utile la adresa:
<http://www.gorenje.ro>

VĂ DORIM SĂ VĂ BUCURAȚI DE FOLOSIREA APARATULUI DUMNEAVOASTRĂ

gorenje