Estimada(o) Cliente,

Agradecemos-lhe por ter comprado um forno da nossa marca e felicitamo-lo pela sua escolha.

Para facilitar-lhe a utilização do seu novo forno, redigimos um manual pormenorizado; ajudá-lo-á a familiarizar com o mesmo. Recomendamo-lhe a lê-lo atentamente antes de colocar o seu forno em serviço.

Verifique primeiro que o seu forno chegou em bom estado. No caso de danos ocorridos durante o transporte, é favor contatar imediatamente a sua loja. Encontrará o seu número de telefone na fatura ou na nota de entrega que lhe foi entregue aquando da compra.

Desejamos-lhe que desfruta ao máximo do prazer de cozinhar com o seu novo forno.



Este forno é destinado para um uso doméstico para o aquecimento, a cozedura e o descongelamento dos alimentos e das bebidas com ondas eletromagnéticas. Não deve ser utilizado ao ar livre.

Manual de utilização

Este manual destina-se ao utilizador. Descreve o forno e a sua forma de utilização. Este manual é redigido para diferentes modelos e é portanto possível que descreve funções que o seu forno não dispõe.

Instruções de segurança importantes



Nunca toque nos elementos aquecedores dos fornos de cozedura. Tornam-se extremamente quentes durante o funcionamento. Mantenha as crianças numa distância de segurança. Existe um risco de queimadura!



Energia micro-ondas e alta tensão!
Não retire o painel de proteção contra a exposição aos micro-ondas.

AVISO: As crianças a partir de 8 anos e as pessoas com capacidades físicas, sensoriais ou mentais reduzidas, ou com falta de experiência e de conhecimentos, podem utilizar este forno sob vigilância, sob condição de ter recebida instruções sobre a forma como utilizar em toda a segurança e de ter compreendido os riscos aos quais se expõem. As crianças não devem brincar com o forno nem proceder sem vigilância à sua limpeza e à sua manutenção.

O forno e os seus elementos acessíveis tornam-se quentes durante a utilização. Tenha muito cuidado em não tocar nas resistências. Mantenha as crianças menores de 8 anos afastadas do forno, excepto se as vigiar permanentemente.

- **AVISO:** quando o forno funciona em modo combinado, as crianças apenas devem usar o mesmo sob a vigilância de um adulto devido à temperatura elevada gerada pelo grelhador. (Esta instrução aplica-se apenas nos modelos com a função grelhador).
- **AVISO:** se a porta ou a junta da porta estiverem danificadas, não utilize o forno enquanto não for reparado por um técnico competente.
- **AVISO:** é perigoso para qualquer outra pessoa que não um técnico proceder a reparações que implica à desmontagem de um painel de proteção contra a exposição no micro-ondas.
- **AVISO:** não se deve aquecer, os líquidos e os outros alimentos em recipientes fechados hermeticamente, porque estes podem explodir.
- Não retire os pés do forno e não obstrui as fendas de ventilação.
- Utilize exclusivamente uma trem de cozinha e utensílios compatíveis com um forno de micro-ondas.

- Quando aquece alimentos em recipientes de plástico ou de papel, esteja sempre atenta ao forno para poder atuar a tempo no caso do recipiente inflamar-se.
- Se vir fumo, pare o forno, desligue-o e deixe a porta fechada para abafar as eventuais chamas.
- O aquecimento das bebidas no micro-ondas pode provocar uma ebulição diferida. É favor manipular os recipientes com precaução.
- De forma a evitar qualquer risco de queimadura, agite os biberões, mexe o conteúdo dos boiões para bebés e teste a temperatura antes do consumo.
- Não ponha a cozer totalmente ovos ou nem em meia cozedura no micro-ondas, porque podem rebentar, mesmo quando a cozedura está terminada.
- Quando limpe a porta, a junta da porta e o interior do forno, utilize exclusivamente detergentes leves não abrasivos que colocará numa esponja ou num pano macio.
- É necessário limpar o forno regularmente e retirar logo qualquer resíduo alimentar.
- A falta de manutenção pode provocar uma deterioração das superfícies, o que pode afetar a duração de vida do forno e levar a certos riscos.
- Se o cabo elétrico estiver danificado, é necessário mandar substituí-lo para evitar qualquer perigo – por um técnico do Serviço Pós Venda ou por um profissional qualificado.
- Nunca limpe a mesa de cozedura com um forno de vapor ou de alta pressão: pode sofrer um choque elétrico.
- O forno não está previsto para ser comandado por um temporizador externo ou um telecomando separado.

Intruções gerais de segurança

Encontrará a seguir uma série de regras a seguir, como para todos os fornos. Permitir-lhe-ão utilizar este forno em toda a segurança e obter performances máximas.

1. Quando se servir do forno, verifique se o prato rotativo, a coroa de rodinhas e o arrastador estão bem no devido lugar.
2. Utilize o forno exclusivamente para a preparação dos alimentos. Não seque no seu interior roupa, papel, ou outra coisa que não produtos alimentares. Não esterilize as conservas.
3. Não ponha a funcionar o forno no vácuo, pode danificá-lo.
4. Não utilize a cavidade do forno como espaço de arrumação para papéis, livros de cozinha, ou outros objetos.

5. Não ponha a cozer alimentos cobertos por uma membrana ou com pele sem a ter perfurada previamente com um garfo: gemas de ovo, fígado de ave, batatas, etc.
6. Não insira nenhum objeto nos orifícios da carroçaria.
7. Nunca desmonte o forno, e não retire os pés, o eixo de arrastamento, os parafusos, etc.
8. Não pouse os alimentos a cozer diretamente no prato de vidro. Coloque-os em recipientes adequados antes de os colocar no forno.

IMPORTANTE – UTENSÍLIOS DE COZINHA NÃO UTILIZAR NO SEU FORNO DE MICRO-ONDAS:

- Não utilize pratos de metal ou com pegas de metal.
 - Não utilize nenhum recipiente com guarnição de metal.
 - Não utilize pratos de melamina, porque esta matéria absorve a energia dos micro-ondas. Pode abrandar a cozedura e o prato pode racha ou carbonizar.
 - Não ponha a aquecer em garrafas com gargalo estreito, como por exemplo as garrafas de bebidas gasosas ou de molhos para salada, porque podem rebentar no forno de micro-ondas.
 - Se necessitar de utilizar um termómetro de carne ou de açúcar, escolher um que seja especialmente destinado aos micro-ondas. Estes termómetros estão disponíveis no comércio.
9. Utilize os utensílios especiais para micro-ondas segundo as recomendações do fabricante.
 10. Não frite nada neste forno.
 11. Lembre-se que num forno de micro-ondas, o conteúdo do recipiente aquece mais rapidamente do que o próprio recipiente. Por conseguinte, mesmo que a tampa não lhe pareça muito quente ao toque, o líquido ou os alimentos que estão no interior libertam a mesma quantidade de vapor do que em cozedura convencional; fique prudente quando retire a tampa.
 12. Quando aquece um biberão ou alimentos para bebé, teste você próprio a temperatura antes de alimentar a criança. Além disso, recomenda-se de não consumir imediatamente os alimentos ou as bebidas que acabamos de retirar do forno de micro-ondas; deixe-as descansar durante alguns minutos e misture-os para espalhar o calor de forma homogênea.
 13. Os alimentos que contêm água e gordura (por exemplo caldo em cubo) devem ficar 30 a 60 segundos no forno após a paragem do forno. Isso permite à mistura estabilizar-se e evita as fervuras quando se mergulhe uma colher ou que se adicione um caldo em cubo.
 14. Para as suas preparações líquidas e sólidas, lembre-se que alguns alimentos (por exemplo pudding de Natal, doce, carne triturada) aquecem muito rapidamente. Quando põe a cozer ou a aquecer alimentos com muito açúcar ou matéria gorda, não utilize qualquer conteúdo de plástico.
 15. Os recipientes podem ficar escaldantes devido ao calor transmitido pelos alimentos que cozem. Isso é flagrante se cobrir o prato e as pegas com uma película de plástico. Não se esqueça de colocar as luvas de cozinha quando manipula os seus recipientes.
 16. Para evitar que as suas preparações e recipientes incendeiam-se no forno:
 - a) não prolongue inutilmente a cozedura. Vigie o forno enquanto as matérias inflamáveis (papel, plástico) estiverem no interior;
 - b) antes de colocar os alimentos no forno em saquinhos de plástico, retire as ligações que os fecham se estes não tiverem fios metálicos.
 - c) Se deflagrar fogo no interior do forno, deixe a porta fechada, desligue o forno ou desligue-o da fonte de alimentação eléctrica desarmando o disjuntor ou retirando o fusível do quadro eléctrico.

Painel de comandos eletrônico

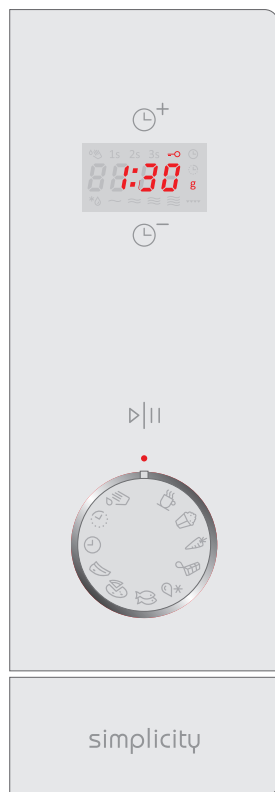

- **TEMPO +**
- **MOSTRADOR**
(A duração da cozedura, a potência, as operações em curso e a hora do dia aparecem aqui)
- **TEMPO -**
- **INICIAR | PAUSA**
(Prima uma vez para iniciar um programa de cozedura. Prima uma vez para interromper temporariamente a cozedura. Esta tecla serve igualmente para ajustar a Segurança crianças)
- **SELETOR DE FUNÇÃO SIMPLICITY**
- **BOTÃO DE ABERTURA DA PORTA**

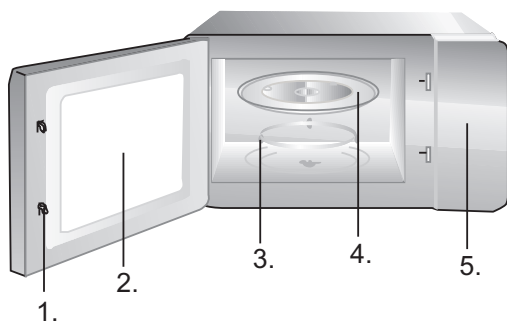

1. Fecho de segurança da porta
2. Vidro
3. Coroa com rodinhas
4. Prato rotativo de vidro
5. Painel de comandos
6. Espalhador de ondas (não retire a placa em mica que cobre o espalhador).

Tripé (apenas para a cozedura no grelhador ou para a cozedura combinada; deve ficar sempre colocada no prato rotativo).

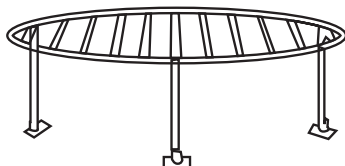

1. RELÓGIO



O forno está equipado de um relógio com exibição numérica; pode escolher o formato em 24 horas quando o forno está em stand-by.

Supomos por exemplo que quer ajustar o relógio do forno para 8h30:

1. O forno estando em stand-by, rode o seletor em RELÓGIO; pode tocar a tecla TEMPO+ para escolher o formato em 24/12 horas.
2. Toque a tecla INICIAR | PAUSA para validar a sua seleção.
3. Toque a tecla TEMPO+ ou TEMPO- para ajustar as horas em 8.
4. Toque uma vez a tecla INICIAR | PAUSA para validar o ajuste das horas.
5. Toque a tecla TEMPO+ ou TEMPO- para ajustar os minutos em 30.
6. Toque uma vez a tecla INICIAR | PAUSA para validar o ajuste.

NOTA: durante a cozedura, pode verificar a hora rodando o seletor para RELÓGIO.

2. INÍCIO DIFERIDO



Esta função permite-lhe programar uma cozedura que iniciará mais tarde.

Supomos por exemplo que é atualmente 9 horas e que quer programar uma cozedura no grelhador de 5 minutos que terá de iniciar as 10 horas 30:

1. Rode o seletor para INÍCIO DIFERIDO.
2. Toque na tecla TEMPO+ ou TEMPO- para ajustar as horas e depois toque em INÍCIO | PAUSA para validar o ajuste das horas.
3. Toque na tecla TEMPO+ ou TEMPO- para ajustar os minutos e depois volte a tocar em INÍCIO | PAUSA para validar o ajuste dos minutos.
4. Rode o seletor em GRELHADOR.
5. Toque na tecla TEMPO+ ou TEMPO- para ajustar a duração de cozedura em 5:00.
6. Toque em INÍCIO | PAUSA para validar a sua programação.

NOTA:

1. Quando for 10:30, o programa de cozedura arranca automaticamente.
2. Enquanto a função INÍCIO DIFERIDO estiver a decorrer, pode rodar o seletor para INÍCIO DIFERIDO para verificar a hora de arranque programada. Para anular o INÍCIO DIFERIDO, toque uma vez em INÍCIO | PAUSA ou rode o seletor para a direita.

3. A função DESCONGELAMENTO não pode ser ajustada com um INÍCIO DIFERIDO.

3. ARRANQUE RÁPIDO

Esta função permite-lhe pôr a colocar a trabalhar imediatamente o forno para um tempo de cozedura. Em modo de stand-by, toque rapidamente e várias vezes a tecla INÍCIO | PAUSA; o forno arranca logo e funciona em plena potência.

Em funcionamento, pode prolongar a duração de cozedura tocando em INÍCIO | PAUSA.

4. SEGURANÇA CRIANÇAS



Utilize esta função para impedir as crianças de tenra idade de se servir do forno sem vigilância. O ícone da SEGURANÇA CRIANÇAS aparece no ecrã e o forno não pode funcionar enquanto o fecho estiver ativo.

Para ativar a SEGURANÇA CRIANÇAS: o forno estando em stand-by, toque durante 3 segundos na tecla INÍCIO | PAUSA; um sinal sonoro toca e o ícone de bloqueio acende-se.

Para desativar a SEGURANÇA CRIANÇAS, toque durante 3 segundos na tecla INÍCIO | PAUSA até o ícone de bloqueio apagar-se.

5. LIMPEZA AUTOMÁTICA



Coloque no prato rotivo um copo cheio com 200 ml de água e rode o seletor de função para LIMPEZA AUTOMÁTICA. Prima a tecla INÍCIO | PAUSA para iniciar o programa. Passado 8 minutos, retire o copo e limpe o forno com um pano seco.

6. AJUSTE DO TEMPO DE COZEDURA

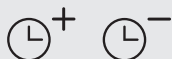





















Para reduzir ou aumentar o tempo de cozedura, selecione a função apropriada (micro-ondas, grelhador...) e antes de validar, ajuste a duração de funcionamento premindo a tecla TEMPO + ou TEMPO -.

7. UTILIZAÇÃO DO SELETOR SIMPLICITY



O seletor Simplicity serve para ajustar a função desejada (cozedura, descongelamento, grelhado, etc.). Os ícones que aparecem no botão representam um alimento tipo para o qual a função é apropriada, mas esta função pode convir igualmente para preparações similares. A tabela da página seguinte indica o significado dos ícones, as funções correspondentes e o seu tempo de cozedura por defeito. Pode obviamente modificá-los.

O seletor serve igualmente para PARAR ou ANULAR a função escolhida: para isso, rode-o simplesmente para posição «0»

Ícone	Função	Significado	Quantidade	Tempo de cozedura por defeito	Conselho
	Micro-ondas 100% 	Copo de água / de café / leite / chá	1 copo - 200ml	2 min. 20 seg	Aumente a duração para uma bebida mais quente ou um copo maior
	Micro-ondas 100% 	Pipocas	1 saquinho - 90g	3 min.	Aumente a duração para um maior saquinho
	Micro-ondas 80% 	Legumes	300g – cenouras (em fatias)	4 min.	
	Micro-ondas 50% 	Chocolate derretido	100g	2 min.	Aumente a duração para o chocolate preto
	Micro-ondas 20% 	Descongelamento	Pão 4,5kg	20 min.	Diminua a duração para um pão mais pequeno
	Grelhador 100% 	Peixe	Peixe 500g	25 min.	Vire o peixe passado 12,5 min. quando o sinal sonoro toca
	Micro-ondas 30% + grelhador 70% 	Pizza	Pizza 350g	11 min.	
	Micro-ondas 40% + grelhador 60% 	Carne	Bife 500g	35 min.	Para um bife grelhado nas 2 faces, prima em INÍCIO/PAUSA durante cinco min. antes do fim da cozedura, vire o bife e volte a premir em INÍCIO/PAUSA.
	Relógio ●	Relógio	Ajuste no formato 24h ou 12h – prima em INICIAR para validar. Ajuste primeiro as horas + INICIAR, e depois os minutos + INICIAR.		
	INÍCIO DIFERIDO ●	INÍCIO DIFERIDO	Ajuste primeiro a hora exacta, depois ative a função INÍCIO DIFERIDO. Ajuste a hora de INICIAR desejada e valide com a tecla INICIAR; rode depois o seletor no senti anti-horário no programa desejado e volte a premir em INICIAR.		
	Micro-ondas 100% 	Limpeza automática	Coloque no prato rotativo um copo cheio com 200 ml de água e seleccione LIMPEZA AUTOMÁTICA. Passado 8 minutos, retire o copo e limpe o forno com um pano seco.		

1. Antes de proceder à limpeza, pare o forno e desligue-o.
2. Mantenha o interior do forno em bom estado de limpeza. Se alguns salpicos aderirem às paredes, remova-as com uma esponja húmida. Os detergentes agressivos ou abrasivos não são recomendados.
3. Limpe a carroçaria com uma esponja húmida. Tente não deixar cair água nas fendas de ventilação para não danificar os componentes do forno.
4. Tente manter o painel de comandos sempre seco. Limpe-o com um pano macio e húmido. Não utilize nenhum detergente, produto abrasivo nem aerossol para limpar o painel de comandos.
5. Se se acumular vapor na face interna da porta ou na sua periferia, no exterior, limpe-a com um pano macio. Este fenómeno pode ocorrer quando o forno de micro-ondas funciona em condições de humidade elevada; isso não indica de forma alguma uma disfunção do forno.
6. Por vezes não é necessário retirar o prato rotativo para o limpar. Pode lavá-lo com água quente e sabão ou na sua máquina de lavar louça.
7. A coroa com rodinhas e a parte inferior da cavidade devem ser tratadas regularmente para evitar qualquer ruído excessivo. Limpe simplesmente a parte inferior do forno com água e um detergente leve ou com um produto para os vidros, e depois seque cuidadosamente. Pode lavar a coroa com rodinhas e água morna e sabão ou na sua máquina de lavar louça. Os vapores de cozedura que fazem condensação durante utilizações repetidas não degradam de forma alguma as superfícies na parte inferior do forno nem as rodinhas da coroa.
Se retirar a coroa de rodinhas para a limpeza, tente voltar a colocá-la no lugar na sua posição inicial.
8. Para eliminar os odores desagradáveis, coloque no forno uma tigela com água e sumo de limão e da sua casca. Ponha a funcionar o forno durante 5 minutos em modo micro-ondas, e depois passe a esponja e limpe cuidadosamente com um pano seco.

AMBIENTE

Quando já não funcionar, não deite o forno juntamente com o lixo doméstico, entregue-o a um organismo autorizado para este efeito, onde pode ser reciclado. Contribuirá assim à proteção do ambiente.

Instalação do forno de micro-ondas

INSTALAÇÃO

1. Tente retirar todos os materiais da embalagem que se encontram no interior do forno.
2. Após ter removido da embalagem o forno, verifique se está em bom estado de funcionamento, tendo um especial cuidado para os seguintes pontos:
 - Porta mal alinhada
 - Porta danificada
 - Entalhes ou orifícios na porta ou mostrador
 - Amoladelas ou orifícios na cavidade.Se notar um dos defeitos acima mencionados, **NÃO UTILIZE** o forno.
3. Este forno de micro-ondas pesa 13,3 kg e deve ser instalado na horizontal numa superfície suficientemente sólida para suportar o seu peso.
4. Deve ficar distante das fontes de calor elevado e das libertações de vapores.
5. **NÃO PONHA NADA** por cima do forno.
6. Deixe um espaço livre de pelo menos 20 cm de ambos os lados do forno e de 30 cm atrás para garantir uma ventilação correta.
7. **NÃO RETIRE** o eixo de arrastamento do prato rotativo.
8. Vigie as crianças quando estas utilizam o forno.
9. A localização da ficha mural deve estar adaptada ao comprimento do cabo elétrico.
10. A potência do forno é de 1,4 quilovoltâmperos. Sugerimo-lhe de consultar um electricista antes de instalar o forno.

AVISO: para a sua segurança, o forno está equipado de um fusível de 250 Volts, 10 Amperos

CARATERÍSTICAS TÉCNICAS

Ligação elétrica	230 V~50 Hz, 1400 W
Potência dos micro-ondas	900 W
Potência do grelhador	1000 W
Frequência.....	2450M Hz
Dimensões do forno 595mm(Larg) x 390mm(Alt) x 390 mm(Prof)	
Peso do forno	23 litros
Peso líquido.....	cerca de 14 kg
Nível sonoro	Lc < 58 dB (A)



Este forno tem a marcação conforme à diretiva 2002/96/CE relativa aos resíduos dos equipamentos elétricos e eletrónicos (DEEE).

Esta diretiva é aplicável nos países da CE e define o quadro para a retoma e a reciclagem dos fornos eletro-domésticos no fim de vida útil.

DIMENSÕES DE EMBUTIMENTO

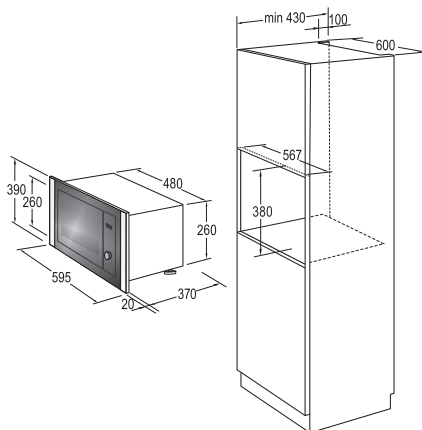

INTERFERÊNCIAS RÁDIO

O seu forno de micro-ondas pode provocar interferências com o seu receptor rádio, o seu televisor, ou outros fornos similares. Para eliminá-las ou reduzi-las, tome as seguintes medidas.

- Limpe a porta e a sua junta de impermeabilidade.
- Coloque o rádio, a TV, etc. tão longe quanto possível do forno.
- Instale uma antena conveniente para o seu receptor rádio ou TV para melhorar a recepção do sinal.

RESERVAMO-NOS O DIREITO DE PROCEDER A MODIFICAÇÕES QUE NÃO TÊM QUALQUER INCIDÊNCIA NO FUNCIONAMENTO DO FORNO.

Antes de contactar o serviço pós-venda

1. Se o forno não funcionar mesmo, o mostrador não liga ou apaga-se.
 - a) Verifique se o forno está corretamente ligado. Se não for o caso, retire a ficha da ficha elétrica, aguarde 10 segundos e volte a ligar o forno convenientemente.
 - b) Verifique se o fusível não saltou ou se o disjuntor não disjuntou. Se estes funcionarem normalmente, teste a ficha mural ligando outro aparelho.
2. Se o forno não funcionar em modo micro-ondas:
 - a) Verifique se a duração de cozedura ficou ajustada.
 - b) Verifique se a porta está bem fechada e se o bloqueio está activado. Caso contrário, o fluxo dos micro-ondas não podem chegar no forno.

Se o forno continuar a funcionar após ter efetuado as verificações acima indicadas, contate o serviço pós venda.

Este forno doméstico destinado à cozedura dos alimentos e das bebidas funciona com ondas eletromagnéticas e deve ser utilizado exclusivamente no interior.

Garantia e serviço

Se pretender obter informações suplementares ou se encontrar um problema, contacte o Serviço dos Consumidores Gorenje do seu país (encontrará o número de telefone correspondente no folheto de garantia internacional). Se não existir nenhum Serviço Consumidores Gorenje no seu país, informe-se junto do seu revendedor Gorenje local ou contate o «Service Department of Gorenje Domestic Appliances».

Reservado para uma utilização doméstica!

Encontrará informações complementares e conselhos úteis sobre a cozedura no micro-ondas e no grelhador no seu site Internet:

<http://www.gorenje.fr>

DESEJAMOS-LHE MUITO PRAZER NA UTILIZAÇÃO DO SEU FORNO

gorenje