



ar تعليمات الاستخدام والتركيب



تحذيرات خاصة والتبليغ عن الأعطال

هام

- خلال فترة الضمان، يقوم بالإصلاحات فقط مركز خدمة معتمد من قبل الشركة المصنعة.
- قبل اتخاذ أي إصلاحات، تأكد من فصل الجهاز عن التيار الكهربائي الرئيسي إما عن طريق إزالة الفيوز (المصهر) أو عن طريق فصل القابس الكهربائي من مقبس الحائط.
- العيب والإصلاحات بأجهزة المطبخ أو سطح الموقد الغير المسموحة يمكن أن تؤدي إلى صدمة كهربائية أو ماس كهربائي، وبالتالي، لا تحاول القيام بأية إصلاحات بنفسك. اترك مثل هذه المهام لخبير أو مركز خدمة معتمد.
- في حالة الاعطال البسيطة أو مشاكل في تشغيل الجهاز، تحقق من التعليمات التالية لمعرفة ما إذا كان يمكنك التغلب على الأسباب بنفسك.
- في حال زيارة فني الخدمة خلال فترة الضمان للكشف عن الجهاز وثبت أن الخطأ بسبب الاستخدام غير السليم سيتكفل المستهلك بدفع أجور التكاليف المترتبة عليه. احتفظ بهذه التعليمات في أماكن يسهل الوصول إليها؛ ويرجى إعطاء هذا الكتيب للمالك الجديد في حال قمت ببيعه.
- فيما يلي بعض النصائح حول تصحيح بعض المشاكل الشائعة

| المشكلة | السبب المحتمل | تصحيح الأعطال |
|--|--|--|
| الشعلة غير متناسقة / غير مستقرة . | خطأ في ضبط تدفق الغاز. | اتصل بخبير للتحقق من أنابيب تمديد الغاز! |
| تغير فجائي في شعلة الموقد. | خطأ في تركيب أجزاء الموقد. | قم بتجميع أجزاء الموقد بشكل صحيح. |
| تحتاج شعلة الموقد المزيد من الوقت للاشتعال. | خطأ في تركيب أجزاء الموقد. | قم بتجميع أجزاء الموقد بشكل صحيح. |
| انطفاء الشعلة بعد فترة وجيزة من اشعالها. | تم الضغط على المقبض مدة قصيرة أو بشكل ضعيف. | استمر بالضغط على المقبض لفترة أطول. قبل تركه اضغط بشكل أقوى. |
| تغير لون الشبكة فوق الموقد. | هذه ظاهرة شائعة نتيجة لدرجة الحرارة العالية | قم بتنظيف الشبكة بمنظف العناية بالمعادن. |
| تم انقطاع التيار الكهربائي الرئيسي بشكل عام. | يمكن أن يكون الفيوز (المصهر) محترق. | افحص الفيوز (المصهر) في علبة الفيوزات وقم باستبداله إذا كان محترقاً. |
| مولد شرارة الاشعال الكهربائي للموقد لا يعمل. | يوجد بقايا طعام أو مواد تنظيف بين شمعة الاشعال والموقد | قم بفتح وتنظيف الفتحة بين شمعة الاشعال والموقد بعناية |
| إذا كان غطاء الموقد يبدو غير مقبول | أوساخ عادية | قم بتنظيف أغطية الموقد بمنظف العناية بالمعادن |

إذا استمرت المشكلة على الرغم من اتباع النصائح المذكورة أعلاه، اتصل بفني الخدمة المعتمد. لا تغطي الكفالة إصلاح الأعطال أو الشكاوي الناتجة عن التركيب الخاطئ أو الاستخدام الغير السليم للجهاز. في مثل هذه الحالات، يتكفل المستهلك بدفع التكاليف المترتبة عليه.

يسعى المصنّع للقيام بتعديل المنتج باستمرار. لهذا السبب، إن النص والرسوم التوضيحية في هذا الكتاب هي عرضة للتغيير دون إشعار.

السطح السيراميكي الزجاجي (الخرفي)

بعد كل استخدام للوحة السيراميكية الزجاجية (الخرفية)، انتظر حتى تبرد وقم بتنظيفها، وإلا فإن بقايا أجزاء الطعام ستحترق على السطح الساخن في المرة القادمة التي تستخدم فيها الجهاز. من أجل تنظيف وصيانة منتظمة لسطح السيراميك الزجاجي (الخرفي)، استخدم وسائل تنظيف خاصة والتي تشكل طبقة واقية على السطح، وتحميه من الأوساخ.

قبل كل استخدام، امسح أي غبار أو جزيئات أخرى عن سطح الموقد وأسفل الأوعية حيث يمكن أن تتسبب في خدش الأسطح (شكل 1).



شكل 1



شكل 2



شكل 3

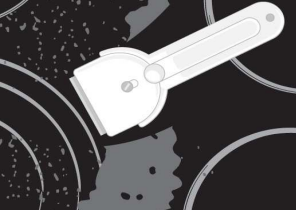

شكل 4

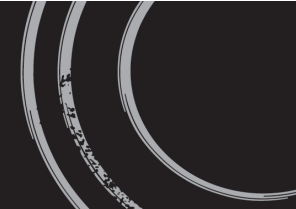

شكل 5

تحذير: الليف المعدني، والإسفنج الكاشط، والمنظفات الكاشطة يمكن أن تخدش سطح الموقد. ويمكن أيضاً أن يتضرر سطح موقد السيراميك الزجاجي (الخرفي) بسبب المنظفات الكاشطة البخاخة ومواد التنظيف السائلة الغير مناسبة أو التي لم يتم رجّها بشكل كافي (شكل 1 وشكل 2).

يمكن أن تزول العلامات والرموز عن لوحة الموقد إذا تم استخدام وسائل التنظيف الكاشطة على حواف منطقة الطهي، أو إذا تم استخدام أواني ذات أسطح سفلية متضرة. يمكن إزالة البقع الخفيفة بقطعة قماش ناعمة رطبة، ثم، امسح السطح ليجف (شكل 3).

يمكن إزالة بقع الماء باستخدام محلول معتدل من الخل، ومع ذلك، لا تستخدم هذا المحلول لتنظيف الإطار (فقط مع بعض الموديلات، حيث قد تصبح باهتة. لا تستخدم بخاخ كاشط أو وسائل لإزالة التلكس (الشكل 3).

يمكن إزالة البقع الصعبة باستخدام وسائل وأدوات تنظيف خاصة لتنظيف أسطح السيراميك الزجاجية (الخرفية). عند استخدام هذه المنتجات، اتبع الإرشادات المرفقة من قبل الشركات المصنعة لها. تأكد من إزالة أية بقايا لوسائل التنظيف تماماً، حيث يمكن أن تضرر بسطح السيراميك الزجاجي (الخرفي) عندما ترتفع درجة حرارة حقول الطهي (شكل 3).

يمكن إزالة بقايا الطعام العنيدة والمحترقة باستخدام أداة كشط. تأكد من عدم ملامسة الجزء البلاستيكي من المنظف الكاشط لحقل الطهي الساخن. واحرص على ألا تؤذي نفسك بأداة الكشط!

السكر والمواد الغذائية التي تحتوي على السكر يمكن أن تؤدي إلى تضرر سطح السيراميك الزجاجي (الخرفي) بشكل دائم (شكل 5)، وبالتالي، يجب إزالتها عن سطح السيراميك الزجاجي (الخرفي) في الحال، بالرغم من أن منطقة الطهي لا تزال ساخنة (شكل 4). أي تغيير في لون سطح السيراميك الزجاجي (الخرفي) لا يؤثر على عمله أو على استقرار السطح. إن تغير كهذا في الألوان على العموم ناتج عن احتراق بقايا الطعام أو استخدام أواني الطهي المصنوعة من مواد مثل الألمنيوم أو النحاس، وهذه البقع من الصعب إزالتها.

تحذير: جميع الأضرار المذكورة أعلاه تتعلق غالباً بالشكل الجمالي، أي مظهر الجهاز والذي لا يؤثر مباشرة على وظائفه. مثل هذه الأخطاء لا يغطيها الضمان.

التنظيف والصيانة

لا تستخدم جهاز التنظيف بالبخار لتنظيف الجهاز. يمكن أن يصل البخار إلى المكونات الكهربائية ويسبب ماس كهربائي.

- يجب تنظيف الجهاز بشكل منتظم، ويفضل بعد كل استخدام، وبعد أن يبرد.
- لتجنب بقع الماء ورواسب الجير، استخدم قطعة قماش ناعمة لتجفيف الأسطح التي تم تنظيفها بالماء.
- يمكن أن يتسبب غليان السوائل وانسكابها بفقدان لون أجزاء وسطح الموقد المقاوم للصدأ (ستينلس ستيل). قم بإزالة أي تلوث على الفور.
- لتجنب إتلاف الأسطح الخارجية للجهاز، لا تستخدم:
- وسائل التنظيف التي تحتوي على الصودا، منظفات قلووية، والأمونيا، ومنظفات حامضية أو الكلور.
- وسائل التنظيف التي تحتوي على مواد مزيلة للترسبات.
- المواد المزيلة للبقع والصدأ.
- وسائل التنظيف الكاشطة، على سبيل المثال منظفات على شكل بودرة أو كريم.
- وسائل التنظيف المذيبة.
- وسائل تنظيف غسالة الأطباق.
- وسائل تنظيف الشواية والفرن.
- وسائل تنظيف الزجاج.
- الفرشاشي أو الاسفنج القاسي والكاشط، على سبيل المثال الاسفنج المعدني، والفرشاشي أو الإسفنج الذي استخدم سابقاً مع مواد التنظيف الكاشطة.
- العناصر الحادة المدببة (هذه يمكن أن تلحق الضرر بالحشية (الجوان) بين الإطار وسطح العمل).

أسطح الفولاذ المقاوم للصدأ (ستينلس ستيل)

قم بتنظيف الأسطح الفولاذية المقاوم للصدأ (ستينلس ستيل) باستخدام قطعة قماش ذات انسجة ناعمة أو بمحلول من الماء الدافئ والقليل من سائل التنظيف مع قطعة اسفنج ناعمة. في حال البقع العنيدة الصعبة التنظيف، قم بنقعها أولاً.

وأخيراً، جففها بقطعة قماش ناعمة. يمكن استخدام منظفات أسطح الفولاذ المقاوم للصدأ (الستينلس ستيل) لتنظيف الإطار عند الحاجة. أضفها واضغط بشكل طفيف باتجاه البقع.

يمكن استخدام منتجات العناية بأسطح الفولاذ المقاوم للصدأ (الستينلس ستيل) بعد التنظيف للمساعدة على إبقاء الجهاز بمظهر جيد ويعيق إعادة التلوث. أضفه باعتدال وباستخدام قطعة قماش ناعمة واتبع التعليمات على العبوة.

الأسطح المطبوعة

يمكن أن تزول الطباعة في حال التلوث (على سبيل المثال الطعام أو السوائل التي تحتوي على الملح ، زيت الزيتون) ولم يتم إزالته على الفور. أزل أي تلوث على الفور.

لا تستخدم منظفات الفولاذ المقاوم للصدأ (الستينلس ستيل) على السطوح المطبوعة. هذا يسبب في كشط الطباعة.

منصب رؤوس الغاز ومقبض التحكم

لا تقم بتنظيف منصب رؤوس الغاز في غسالة الأطباق.

لا تقم بإزالة مقابض التحكم كلياً عن لوحة الموقد السيراميكية الزجاجية (الخزفية).

لا تقم بتنظيف مقابض التحكم بواسطة العوامل الكاشطة، والفرشاشي أو الإسفنج.

أزل منصب رؤوس الغاز. قم بتنظيف المنصب ومقبض التحكم بمحلول من الماء الدافئ وقليلاً من سائل التنظيف وباستخدام اسفنج ناعمة. يجب نقع البقع العنيدة الصعبة التنظيف أولاً. بعد التنظيف، جفف الأسطح بالكامل بقطعة قماش نظيفة.

المواقد

لا تقم بتنظيف أي جزء من أجزاء الموقد في غسالة الأطباق.

يجب تفكيك الموقد ومن ثم تنظيفه يدوياً باستخدام محلول من الماء الدافئ وقليلاً من سائل التنظيف وباستخدام اسفنج ناعمة.

أجزاء الموقد التي لا يمكن إزالتها يجب أن تنظفها بمسحها بقطعة قماش رطبة فقط.

يجب تنظيف شمعات الإشعال و أداة التحكم بالشعلة بعناية بمسحهم بقطعة قماش رطبة (معصورة جيداً).

لا تسمح لمولد شرارة الإشعال (القادح) بالتبلل. إذا حصل وابتل ، فإنه لن يولد الشرارة.

بعد التنظيف، جفف الأسطح بالكامل بقطعة قماش نظيفة.

تأكد من أن فتحات موزع اللهب نظيفة وجافة تماماً.

سوف يصبح غطاء تاج الموقد غير أملس مع مرور الوقت. هذا أمر طبيعي ولن يؤثر على عمل سطح الموقد.

تغيير قيمة الإعداد

اضغط على مفتاح الحساس  لمدة ثانيتين. تظهر "+" و "-" على الشاشة. الآن يمكنك تغيير الإعداد.

إيقاف التشغيل المبكر للوقت

إيقاف التشغيل المبكر لا يتعارض مع تدفق الغاز.

يمكنك إيقاف التشغيل بطرق مختلفة:

• اضبط الإعداد بواسطة المفتاح "-" إلى القيمة "00".

أو

• اضغط بنفس الوقت على المفاتيح + و - لمدة ثانيتين.

تهبط القيمة إلى 00.

• عند الضغط على مفتاح الحساس  لمدة ثانيتين ، يتم محو الإعداد.

تحذير: في حال انقطاع التيار الكهربائي، ينطفئ الموقت، ولكن يبقى اللهب مشتعلًا.

الإشعال وتشغيل المواقد

تعليمات المستخدم

يجب استخدام هذا الجهاز للغرض الذي صُمم من أجله، أي الطهي المنزلي. ويعتبر أي استخدام آخر غير صحيح هو خطير.

الشركة المصنعة غير مسؤولة عن أي ضرر ناتج عن الاستخدام السيء، والغير الصحيح، أو الغير عقلائي.

استخدام المواقد

• إذا لم يتم استخدام المواقد لعدة أيام، انتظر لبضع ثوان قبل إشعالها للسماح للهواء بالخروج من الأنابيب.

• بما أنه قد تم تجهيز المواقد للإشعال الأوتوماتيكي، فلاشعالهم أضغط وأدر المقبض إلى رمز النجمة الصغيرة. يستخدم الجهاز مولد شرارة اشعال.

• إذا لم يتم اشتعال اللهب في غضون خمس ثوان، أدر المقبض إلى الوضعية 0 وكرر الإجراء، إذا لم تعمل شرارة الإشعال بسبب انقطاع التيار الكهربائي أو رطوبة شمعات الإشعال، يمكن أيضا إشعال الغاز باستخدام عود كبريت أو ولاعة غاز.

• بالنسبة للموديلات المزودة بصمام أمان (الذي يقطع تدفق الغاز في حال انطفأت الشعلة) يتم اشعال شعلة الموقد كما هو موضح أعلاه، ولكن تأكد أنه تم الضغط على مقبض التحكم لمدة 5 إلى 6 ثوان بعد اشتعال اللهب. بعد هذا الوقت، يعطي جهاز الأمان ما يكفي من الوقت للتوقف، وسوف يستمر اللهب بشكل دائم.

• وبعد ذلك يمكن أن يتم ضبط حجم الشعلة بين الحد الأقصى والحد الأدنى. لا ينصح بأي ضبط بين 0 والحد الأقصى للشعلة ، لأن اللهب غير مستقر خلال هذه الفترة الزمنية ويمكن أن ينطفئ.

تحذير: في حال تم تنظيف لوحة الموقد ، تأكد من أنه تم تثبيت المواقد في مكانها ولا تتداخل مع مولد شرارة الأشعال (القادح).

للحصول على الأداء الأفضل للمواقد، استخدم أواني ذات قاع مسطح وقطر يتناسب مع الموقد المستخدم.

الأواني ذات الأقطار الصغيرة (أواني القهوة والشاي، وما إلى ذلك)، يجب أن يتم ضبط حجم الشعلة المستخدمة وذلك للتأكد بأن اللهب لا يتجاوزه الجزء السفلي للأواني. لا تستخدم أواني مقعرة أو محدبة القاع.

تحذير: إذا انطفأت شعلة الموقد من دون قصد، أغلق مقبض التحكم لمدة دقيقة واحدة على الأقل قبل محاولة إعادة إشعاله.

• لإطفاء اللهب وإغلاق إمدادات موقد الغاز ، أدر مقبض التحكم إلى الوضعية "OFF" .

تنبيه: قد ينجم عن استخدام موقد الغاز، حرارة ورطوبة ومنتجات قابلة للاحتراق في الغرفة التي تم تركيبه فيها. تأكد أنه تم تهوية المطبخ بشكل جيد وخاصة عندما يكون الجهاز قيد الاستخدام: يجب الحفاظ على ثقب التهوية الطبيعية مفتوحة أو قم بتركيب جهاز تهوية آلي (مروحة إضافية آلية).

قد يستدعي الاستخدام المكثف للجهاز لفترة زمنية طويلة المزيد من التهوية، على سبيل المثال فتح إحدى النوافذ، أو تهوية أكثر فعالية، على سبيل المثال رفع درجة التهوية الآلية إن وجدت.

تنبيه: قد ترتفع درجة حرارة الأجزاء التي يمكن الوصول عندما تكون لوحة الموقد قيد الاستخدام. ويجب إبقاء الأطفال بعيداً.

تنبيه: يُستخدم هذا الجهاز لأغراض الطهي فقط. ولا يجب استخدامه لأغراض أخرى، على سبيل

المثال في تدفئة الغرفة.

تعليمات الاستخدام والصيانة
وصف الجهاز

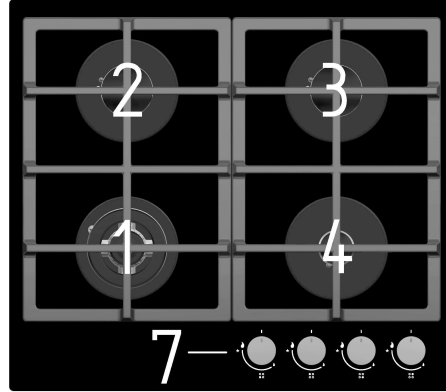

1. حقل طباخ الغاز الأمامي الأيسر
2. حقل طباخ الغاز الخلفي الأيسر
3. حقل طباخ الغاز الخلفي الأيمن
4. حقل طباخ الغاز الأمامي الأيمن
7. لوحة التحكم

عناصر التحكم بلوحة الموقد

لحقول طباخ الغاز

| | |
|--|-----------------|
| | صمام الغاز مغلق |
| | اشعال |
| | تدفق أقصى للغاز |
| | تدفق أدنى للغاز |

عناصر التحكم لكلا حقلَي الطهي الأيسرين للوحة الموقد

وظيفة زمن الطهي

يمكن ضبط زمن الطهي لحقلي الطهي الأيسرين. عند انتهاء العد التنازلي لزمن الطهي سيتوقف تدفق الغاز إلى الشعلة المختارة. يمكن ضبط زمن الطهي من 1-99 دقيقة.

إعدادات وظيفة التوقيت

- قم بتشغيل حقل الطهي على الغاز.
- المس مفتاح الحساس  على المقبض بإصبعك لمدة ثانيتين. سيظهر الرمز "00+" على الشاشة وأيضاً نغمة قصيرة.

- بالضغط على مفتاح + و - اضبط زمن الطهي المرغوب. في البداية تكون كل خطوة دقيقة واحدة، وعند الضغط لفترة أطول تتغير الخطوة إلى 10 دقائق. إذا كان المفتاح عند أول ضغط على " - " تبدأ القيمة من الرقم "99" ثم تتناقص .
- عند ضبط الوقت المرغوب ، بعد 5 ثوان تختفي " - و + " ويبدأ العد التنازلي.
- عندما تهبط القيمة إلى 00 عندها تبدأ بالوميض وستصدر إشارة صوتية متقطعة. ينطفئ موقد الغاز. تتوقف الإشارة الصوتية عندما تضغط على أي مفتاح أو تتوقف أوتوماتيكياً بعد دقيقة واحدة.

| الموقد | A | SR | MW |
|--------------------------|------------------|----------|----------|
| الطاقة الاسمية (كيلوواط) | 1.00 | 1.75 | 3.30 |
| Ø قطر محقن الغاز (mm) | | | |
| G30/G31 | 28..30/30-37mbar | 0.50 | 0.65 |
| G20 | 20mbar | 0.72 - X | 0.97 - Z |
| Ø BY-PASS (mm) | | | |
| G30/G31 | 28..30/30-37mbar | 0.27 | 0.34 |
| G20 | 20mbar | REG. | REG. |

تحذيرات هامة

- تم تزويد موقد الغاز بأداة تحكم بالشعلة. في حال انطفأت شعلة الموقد عن قصد أو عن غير قصد (على سبيل المثال عند انسكاب السائل المغلي أو عندما يكون هناك رياح في الغرفة):
- يتم قطع إمدادات الغاز أو توماتيكياً • لمنع الغاز من التسرب في الغرفة.
- يجب أن يتم وضع أغطية موقد الغاز بحذر تام على تيجان الموقد. تأكد من عدم إعاقة فتحات توزيع الشعلة على تيجان الموقد.

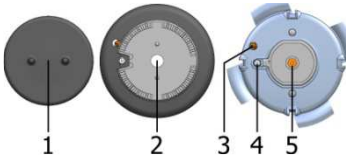

- 1 غطاء موزع الشعلة
- 2 موزع الشعلة مع داعم للغطاء
- 3 القطب الكهربائي الخاص بالاشتعال
- 4 شمعات الاشعال.
- 5 الفالة

أوعية الطهي

- الاختيار الصحيح لأوعية الطهي سيحقق وقت طهي واستهلاك غاز أفضل. قطر الوعاء هو العامل الأكثر أهمية.
- اللهب الذي يتجاوز حواف الأوعية الصغيرة جداً، يمكن أن يلحق الضرر بأوعية الطهي، وعلاوة على ذلك، سيكون استهلاك للغاز أكثر في مثل هذه الحالات.
- يحتاج الغاز أيضاً إلى الهواء لإتمام عملية الاحتراق. إذا كانت الوعاء كبير جداً، وإمدادات الهواء إلى الموقد غير كافية، ينجم عن ذلك، تأثير احتراق أقل.



| نوع الموقد | قطر المقلاة |
|---------------|-----------------------------------|
| 120-180 ملم | الموقد الاحتياطي (1.0 كيلوواط) |
| 180-220 ملم | الموقد النصف سريع (1.75 كيلو واط) |
| 220 – 300 ملم | موقد الـ Mini-Wok (3.3 كيلوواط) |

تحذيرات هامة بشأن لوحة الموقد السيراميكية الزجاجية (الخرفية)

- تصل درجة حرارة حقل الطهي إلى مستوى الطاقة المحددة أو درجة الحرارة بسرعة كبيرة، إلا أن المنطقة المحيطة بها تبقى مناطق باردة نسبياً.
- لوحة الموقد مقاومة لتغيرات درجة الحرارة.
- لوحة الموقد أيضاً مقاومة لتأثير الصدمات. ويمكن وضع أوعية الطهي فوق لوحة الموقد بقسوة بدون التسبب بتضرر لوحة الموقد.
- لا ينبغي استخدام لوحة الموقد السيراميكية الزجاجية (الخرفية) كسطح عمل. يمكن أن تسبب الأدوات الحادة خدوشاً باللوحه.
- لا يسمح بإعداد الطعام في الألومنيوم الرقيق أو الأوعية البلاستيك على مناطق الطهي الساخنة. لا تضع أي عناصر بلاستيكية أو رقائق ألومنيوم على لوحة الموقد السيراميكية الزجاجية (الخرفية).
- لا تستخدم لوحة الموقد السيراميكية الزجاجية (الخرفية). إذا كانت مشعرة أو مكسورة.
- إذا سقطت أداة بحافة حادة على لوحة الموقد السيراميكية الزجاجية (الخرفية) بشكل رأسي، هذا قد يعرض لوحة الموقد السيراميكية الزجاجية (الخرفية) للكسر. تظهر هذه الحالات فوراً، أو بعد فترة من الوقت. إذا لوحظت أية تشققات مرئية، قم بفصل الجهاز على الفور عن التيار الكهربائي.
- إذا انسكب سكر على لوحة الموقد السيراميكية الزجاجية (الخرفية) الساخنة، أو مواد غذائية تحتوي على السكر، قم بمسح اللوحة على الفور.

رفائق الحماية على مقابض التحكم

قم بإزالة رفائق الحماية عن مقابض التحكم قبل استخدام الفرن لأول مرة.

التعديل للتكيف مع مختلف أنواع الغاز



- إجراءات أو تعديلات التكيف للطبخ مع نوع آخر من الغاز لا يتطلب إزالة الجهاز من سطح العمل.
- قبل التحويل إلى نوع آخر من الغاز، قم على الفور بفصل الجهاز عن التيار الكهربائي الرئيسي وقم بإغلاق صمام مأخذ الغاز.
- قم باستبدال فالات الحمل الحراري الموجودة بأخرى مطابقة لنوع الغاز الجديد والمزود المتوفر (انظر الجدول أدناه).
- بعد الانتهاء من هذا التسلسل، قم باستبدال ملصقة الإعدادات القديمة بأخرى جديدة مزودة من أجل المحفنة الجديدة.

عناصر التعديل

- من أجل سهولة الوصول إلى عناصر التعديل، يرجى مراعاة التعليمات التالية:
- أزل الشبكة الداعمة وأغطية الشعلات مع التيجان المرافقة لها.
- في الشعلات المزدوجة، يمكن الوصول إلى عناصر التعديل خلف الفالة الرئيسية للوحة الواقية.
- أزل مقابض التحكم، بما في ذلك الحشوات (الجوان).

صمام الغاز

صمام لتنظيم الحد الأدنى للحمل الحراري

تعديل تدفق الحد الأدنى للغاز

تعليمات لغاز المدينة (G110، G120، G150.1) وغاز الميثان (G20، G25)

1. أشعل الموقد على الحد الأدنى.
2. أزل مفتاح رأس الغاز وأدر برغي التعديل الموجود بجانب قضيب مفتاح رأس الغاز:
 - بعكس اتجاه عقارب الساعة لزيادة تدفق الغاز
 - باتجاه عقارب الساعة لتقليل تدفق الغاز
3. حتى يتم الوصول إلى الحد الأدنى النظامي للهب.
3. أعد تجميع المقبض وتحقق من استقرار لهب الشعلة (عند تدوير المقبض بشكل فجائي من الحد الأقصى إلى الحد الأدنى يجب ألا ينطفئ اللهب).
4. كرر العملية على جميع مفاتيح الغاز.

تعليمات حول الغاز السائل (LPG: G30، G31)

قم بإحكام تثبيت البرغي على جانب قضيب مفتاح رأس الغاز وأدره باتجاه عقارب الساعة.

تحذير: يجب أن يقوم بهذه المهام فني مؤهل، معتمد من شركة توزيع الغاز أو مركز خدمة معتمد!

المعلومات الفنية (جدول 1)

| | GKT6Y2W GKT6SY2B | GKTG6SY2B GKTG6SY2W |
|---------------------|---|------------------------|
| أبعاد الجهاز (ملم) | 600 | 585 |
| جهد العمل | 240-220 فولط، 60/50 هرتز | |
| الموقد (رأس الغاز) | A: الموقد الاحتياطي (1.0 كيلوواط) SR: الموقد النصف سريع (1.75 كيلو واط) MW: موقد الـ Mini-Wok (3.3 كيلوواط) | |
| الأمامية اليسرى | MW | MW |
| الخلفية اليسرى | SR | SR |
| الأمامية الوسطى | - | - |
| الخلفية الوسطى | - | - |
| الأمامية اليمنى | A | A |
| الخلفية اليمنى | SR | SR |
| فئة الغاز المستخدمة | G20/20 ملبيار ; G30/30 ملبيار | |
| إجمالي الطاقة (واط) | 7800 | 7800 |

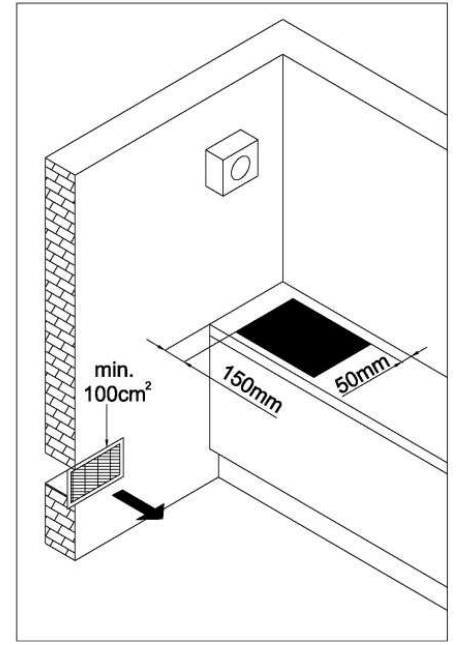
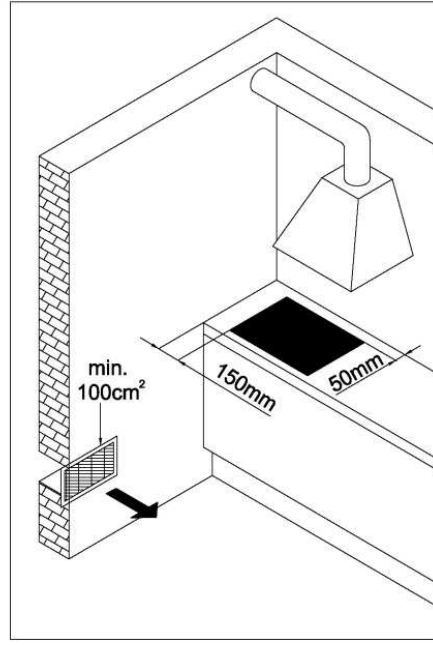
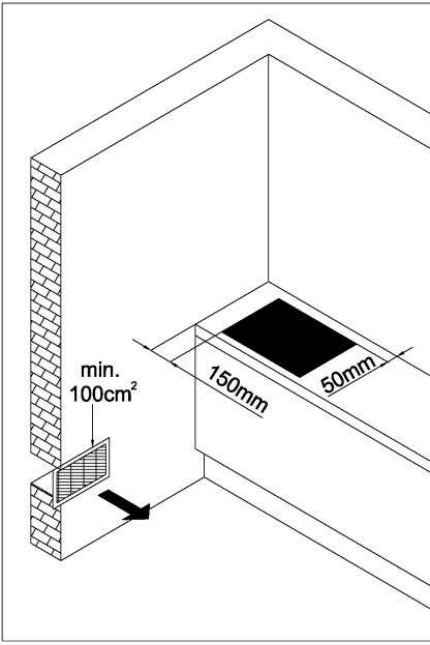

التوصيل

- عند توصيل الجهاز إلى مأخذ الغاز، اتبع أنظمة موزع الغاز المحلي.
- على الجانب السفلي، تم تزويد لوحة الموقد بتوصيلة غاز ملولبة بحسب ISO7-1 R1 / 2.
- كذلك تم تزويد الجهاز بمحول للغاز السائل، وتوصيلة مذكرة، وحشيات غير معدنية (جوان).

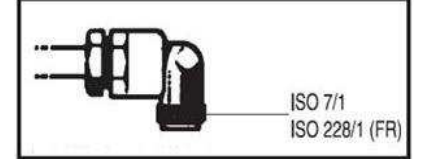

- عند التوصيل، يجب إحكام تثبيت مفصل الأنبوب R1 / 2 لمنعه من الدوران.
- لإحكام ربط الوصلات مع بعضها، استخدم حشيات غير معدنية (جوان) ومانعات تسرب معتمدة.
- يجب أن تستخدم الحشيات (جوان) لمرة واحدة فقط. لا ينبغي أن تتشوه الحشيات الغير المعدنية (جوان) المسطحة أكثر من 25 في المئة.
- لتوصيل الجهاز إلى مأخذ الغاز، استخدم خرطوم مرن معتمد ومجرب.
- يجب السماح لتوصيلة الخرطوم المرن التحرك بحرية.
- لا ينبغي أن تتلامس مع الأجزاء المتحركة من الأثاث أو مع الجزء السفلي من لوحة الموقد.
- في حال تم تركيب فرن كهربائي غطس في المطبخ تحت لوحة الموقد، فإنه يجب أن يكون مزوداً بمروحة تبريد.

بعد توصيل لوحة موقد الغاز، تحقق من أي تسرب عند الوصلات.

مأخذ توصيل إمدادات الغاز

- A مأخذ توصيل بحسب ISO7 - R1/2
- B طوق غير معدني (جوان) بسماكة 2 ملم
- C محول للغاز السائل (اعتماداً على الموديل)

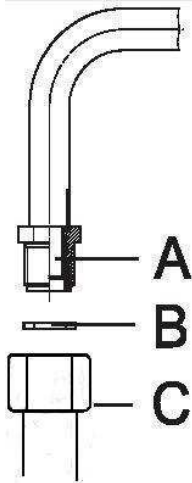

استخدم فقط أنابيب وحشيات (جوان) وفقاً للمعايير. يجب أن يتم توصيل هذه الأنابيب، بحيث لا يتجاوز طولها الـ 2000 ملم، عند تمديدتها بشكل كامل. لسهولة التوصيل ومنع تسرب الغاز، قم بتوصيل الأنبوب إلى مأخذ لوحة الموقد أولاً، ثم إلى مأخذ الغاز الرئيسي. التوصيل بعكس تسلسل هذه الطريقة تعيق توصيل حشية الغاز (الجوان) بين مأخذ الغاز الرئيسي ومأخذ لوحة الموقد.

هام: عند اكتمال عملية التوصيل، تأكد من أنه تم إحكام إغلاق جميع الوصلات تماماً باستخدام رغوطة الصابون. لا تستخدم اللهب أبداً. وتأكد أيضاً من أن الأنابيب المرنة لا يمكن أن تتلامس مع أي جزء متحرك من لوحة الموقد (مثل الدرج) وأنها ليست في موضع يمكن أن تتضرر.

بعد التوصيل، تحقق من أن الموقد يعمل بشكل صحيح.

يجب أن تكون اللهب مرئياً تماماً، وينبغي أن يكون أزرق اللون وأخضر في المركز. إذا كان اللهب غير مستقر، قم بزيادة الحجم الأدنى للهب.

توصيل الجهاز بالشبكة الرئيسية للتيار الكهربائي

- يجب أن يتم توصيل الجهاز من قبل فني معتمد خبير.
- يجب أن تتطابق حماية النظام الكهربائي مع جميع الأنظمة المتداولة.
- يمكن الوصول إلى مشابك التوصيل عند فتح / إزالة أغطية مشابك التوصيل.
- قبل توصيل الجهاز، تأكد من أن جهد التيار الكهربائي المشار إليه على لوحة التصنيف متطابق مع جهد الدارة الكهربائية المنزلية.
- لوحة تصنيف المعلومات الأساسية مرفقة بالجهاز على الجانب السفلي من الفرن.
- صمم هذا الجهاز ليوصل بشبكة كهربائية ذات 220-240 فولط.
- من أجل توصيل ثابت إلى شبكة التيار الكهربائي الرئيسية، قم بتوصيل قاطع كهربائي لجميع أقطاب الدارة بين الجهاز والتيار الكهربائي الرئيسي. يجب أن يكون لهذا الجهاز توصيل منفصل لجميع الأقطاب، بحيث يؤمن قطع كامل تحت ظروف الفئة III للجهد الزائد.
- لتفادي خطر الحريق يتم تثبيت هذا النوع من الأجهزة في سطح العمل بجانب قطعة أثاث المطبخ والتي تكون أعلى من الجهاز (عند تركيبها)، وفي هذه الحالة، يجب أن يتم تركيب قطعة أثاث المطبخ على الجانب الآخر، حيث تكون ملاصقة للجهاز.
- يجب أن تكون الاجراءات الحالية والأجزاء المعزولة محمية من أي احتمال للتماس.

تحذير!

- قبل القيام بأية إجراءات، افصل الجهاز عن التيار الكهربائي. قم بتوصيل الجهاز وفقاً لمخطط توصيلات الكهرباء المزودة؛ تأكد من صحة جهد شبكة التيار الكهربائي المتداولة! يجب توصيل سلك التأريض (PE) إلى المشبك المشار إليه برمز التأريض.
- يجب تمرير كابل التوصيل الكهربائي الرئيسي عبر مشبك التثبيت الذي يحمي الشريط من السحب عن غير قصد.
- بعد توصيل الجهاز، قم بتشغيل كافة حقول الطهي/ السخانات لحوالي ثلاث دقائق للتأكد من أنها تعمل بشكل صحيح.

التوصيل:

- التوصيل الغير الصحيح يمكن أن يؤدي إلى إتلاف أجزاء الجهاز، مما يجعل الضمان لاغياً.
- قبل توصيل الجهاز، تأكد من مطابقة الجهد المشار إليه على لوحة التصنيف مع جهد شبكة التيار الكهربائي المنزلي. يجب أن يتم التحقق من جهد التيار الكهربائي من قبل فني مؤهل باستخدام جهاز قياس مناسب!
- يجب أن يتم تمرير كابل التوصيل الكهربائي بالجزء الخلفي من الجهاز بطريقة مناسبة بحيث لا يلامس الجدار الخلفي للجهاز، وهذا الجزء يمكن أن يسخن بشدة أثناء عمل الجهاز.

يمكن استخدام ما يلي للقيام بالتوصيل:

- كابل توصيل مطاطي نوع H05RR-F يحوي على سلك معزول أخضر أصفر / أصفر / أخضر
- كابل توصيل مطاطي نوع H07RN-F يحوي على سلك معزول أخضر أصفر / أصفر / أخضر

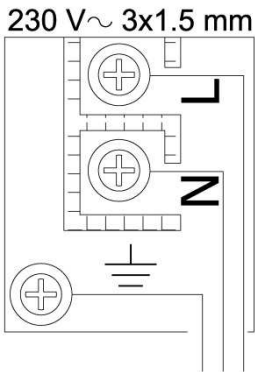

شبكة الكهرباء الرئيسية

| | |
|----------|---|
| خط حامي | L |
| خط أرضي | ⊥ |
| خط محايد | N |

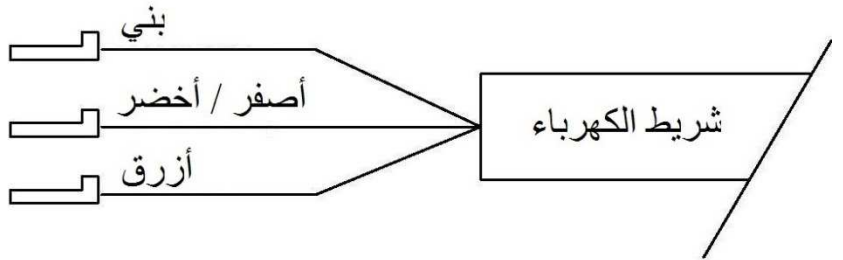

توصيل لوحة الموقد بأخذ الغاز

- يجب أن يتم توصيل الجهاز وفقاً للأنظمة المتداولة، ويمكن أن يتم استخدامها فقط في غرف جيدة التهوية. قبل القيام بتوصيل أو استخدام الجهاز، يرجى مراجعة تعليمات الاستخدام.
- قبل التركيب والتوصيل، تأكد من استيفاء مقاييس ضبط الجهاز لشروط التوزيع المحلية والتمديدات (نوع الغاز وضغطه) والتي تتطابق مع إصدار الجهاز.

يتضمن الجدول 1 فئة، وأنواع الغاز المتداولة، التي يمكن استخدامها

- يشار إلى إصدار هذا الجهاز على لوحة التصنيف.
- هذا الجهاز غير مناسب للتوصيل إلى نظام عادم للدخان (على سبيل المثال مدخنة).
- يجب أن يتم تركيب وتوصيل الجهاز وفقاً للأنظمة التركيب المتداولة السارية المفعول. ويجب اتخاذ الحيطة لضمان التهوية الكافية.

وضع (الصاق) الحشية العازلة

قبل إدخال الجهاز في فتحة سطح العمل في المطبخ، يجب وضع طوق من الحشية العازلة على الجانب السفلي من لوحة الموقد السيراميكية الزجاجية (الخزفية) (انظر الشكل أعلاه). لا تقم بتثبيت الجهاز دون الحشية العازلة!

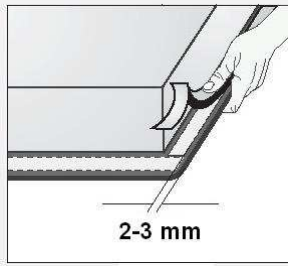

يجب إصاق الحشية على الجهاز على النحو التالي:

- قم بإزالة الشريط الواقي عن الحشية.
- ثم ألصق الحشية على الجانب السفلي من الزجاج ، على مسافة 2-3 ملم من الحافة تقريباً (كما هو موضح في الشكل). يجب أن يتم إصاق الحشية على طول الحافة الزجاجية وألا تتداخل مع بعضها (تتجاوز السماكة) عند الزوايا.
- عند إصاق الحشية، تأكد ألا يتلامس الزجاج مع أي جسم حاد.

أبعاد سطح العمل المقصود

- فقط الأفران المزودة بمروحة تبريد يمكن تركيبها تحت لوحة الفرن هذه .
- قبل تركيب الفرن، يجب إزالة الجدار الخلفي من قطعة أثاث المطبخ في المكان الذي تم قصه لتركيب لوحة الموقد. كذلك، يجب ترك مسافة لا تقل عن 5 ملم من الجانب الأمامي.

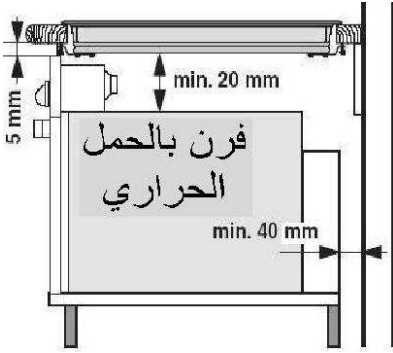

إجراءات (عملية) التركيب

(مع النوايض)

- يجب أن يتم تركيب سطح العمل أفقياً تماماً .
- قم بالحماية المناسبة لحواف الفتحة المقصودة .
- قم بتوصيل لوحة الموقد بمأخذ التيار الكهربائي الرئيسي (انظر تعليمات توصيل لوحة الموقد بمأخذ التيار الكهربائي الرئيسي).
- ضع النوايض المرفقة في أماكنها.
- أدخل لوحة الموقد في الفتحة المقصودة.
- اضغط على لوحة الموقد بقوة باتجاه سطح العمل من الأعلى.

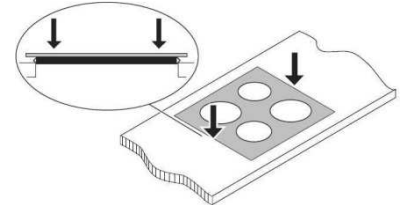
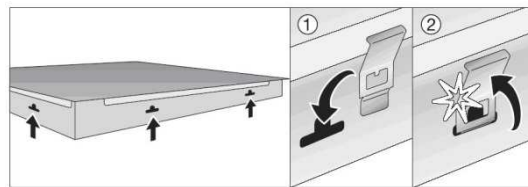

إجراءات (عملية) التركيب

(مع تثبيت السناد)

سطح الموقد مثبت مع سطح العمل بواسطة سناد وملحقات مرفقة. الجزء السفلي من الصفحة مزود بثقوب حيث تم وضع لوحات ذاتية القفل (A) بحيث يمكنك شد البراغي (C) التي تثبت السناد (B) في مكانها.

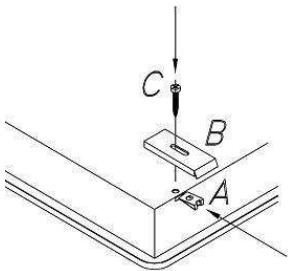

A = لوحات لتركيبها في الجزء السفلي من لوحة الموقد
B = سناد التثبيت
C = البرغي

التركيب تحذيرات هامة

- يجب أن يقوم بتركيب الجهاز داخل سطح العمل في المطبخ والتوصيلات بالتيار الكهربائي الرئيسي فني مؤهل بشكل كاف.
- خشب القشرة أو أي أثاث مطبخر يجري تركيب الجهاز داخله، يجب أن يُعامل بمادة لاصقة ذو مقاومة كبيرة للحرارة (100 درجة مئوية)؛ وإلا فهناك احتمال تغيّر لون أو تشوّه سطح العمل.
- تم تصميم لوحة الموقد بأبعاد بحيث يتم دمجها في سطح العمل فوق قطعة أثاث المطبخ، وذلك بعرض 600 ملم أو أكثر.
- ، بعد التثبيت ، يجب أن يتم الوصول إلى واجهة قطعتي الأثاث السفلية بسهولة .
- لا ينبغي أن تكون قطعة أثاث المطبخ تحت لوحة الموقد مزودة بدرج. إذا كانت قطعة أثاث المطبخ هي جدار أفقي، ينبغي تثبيتها على ارتفاع لا يقل عن 20 ملم عن السطح السفلي لسطح العمل . يجب أن تكون هناك مسافة فارغة بين الجدار ولوحة الموقد ، ولا يجب وضع أية عناصر في تلك الفجوة .
- إن تعليق، أو تثبيت قطع أثاث المطبخ على الحائط يجب أن يكون بعلو كافي حتى لا يتداخل مع سير العمل.
- يجب ألا تقل المسافة بين لوحة الموقد والشفاف عما هو مذكور في تعليمات تركيب شفاف المطبخ. الحد الأدنى للمسافة هو 700 ملم.
- يجب أن تكون المسافة بين حافة الجهاز وأثاث المطبخ المجاور لا تقل عن 150 ملم.
- يسمح باستخدام لوحات أو ألواح ديكور خشبية على أسطح العمل خلف لوحة الموقد ،في حال بقاء نفس المسافة الدنيا كما هو موضّح في رسومات التركيب .
- الحد الأدنى للمسافة بين لوحة الموقد المدمجة والجدار الخلفي موضّح في رسومات التركيب .
- يمكن تثبيت لوحة الموقد في أسطح العمل التي تبلغ سماكتها من 25 إلى 40 ملم.
- يجب أن يكون الجزء الأمامي مزود بفتحة تهوية بحيث لا تقل عن 5 ملم.

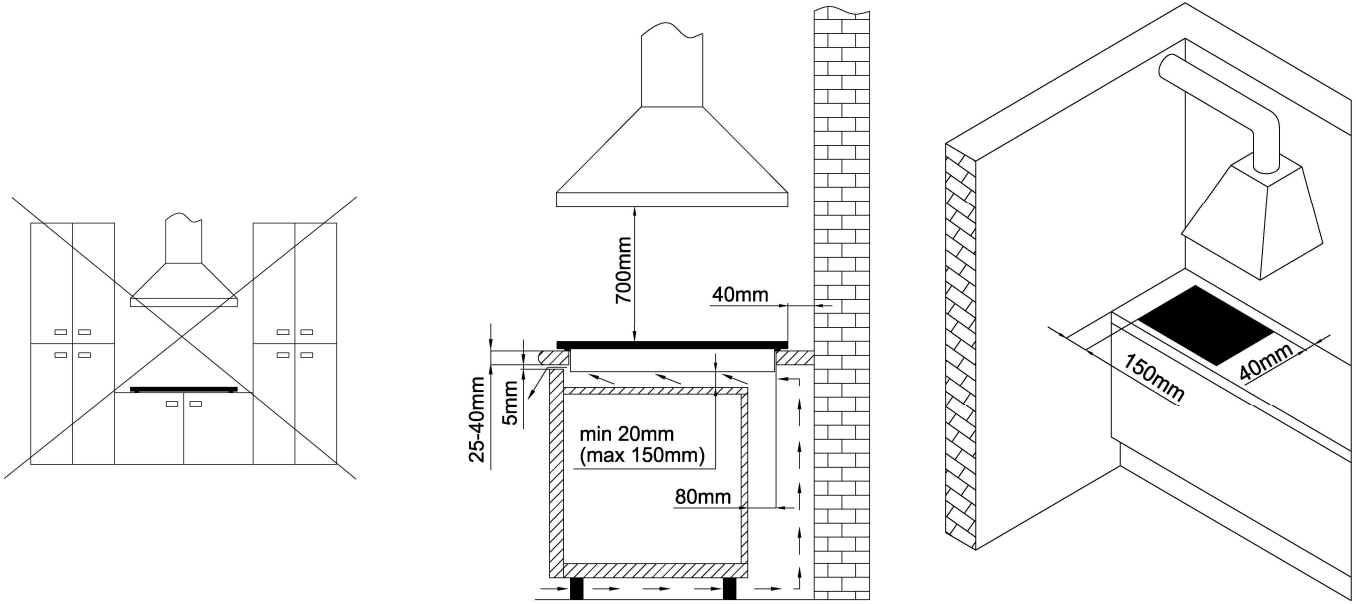

| | GKT6SY2W GKT6SY2B | GKTG6SY2B GKTG6SY2W |
|--------|----------------------|------------------------|
| A (mm) | 600 | 585 |
| B (mm) | 510 | 510 |
| C (mm) | 560 | 560 |
| D (mm) | 480 | 480 |
| E (mm) | 45 | 40 |
| F (mm) | 3 | 9 |
| G (mm) | 50 | 50 |

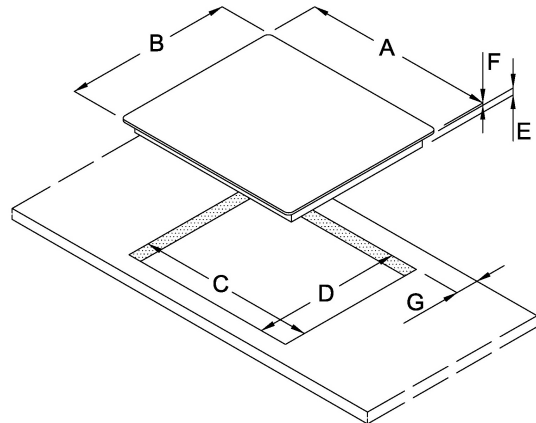

تحذيرات هامة

- يجب أن يقوم بتركيب الجهاز داخل سطح العمل في المطبخ وتوصيلات الجهاز بالتيار الكهربائي الرئيسي وتوصيلات الغاز فني مؤهل بشكل كاف.
 - عندما يكون الجهاز قيد الاستخدام، ستتشكل حرارة ورطوبة إضافية في الغرفة.
 - عند استخدام الجهاز لفترة طويلة من الزمن بمستوى أداء عالي، التهوية المكثفة مطلوبة أو استخدام شفاط مطبخي في الغرفة حيث تم تركيب الجهاز.
 - لا تستخدم مواقد الغاز، إذا بدا اللهب غير مستقر.
 - إذا شممت رائحة غاز في الغرفة، قم فوراً بإغلاق صمام مأخذ الغاز أو اسطوانة الغاز أو خط أنابيب الغاز، قم بإغلاق جميع مسببات الحريق (بما في ذلك السجائر)، قم بتهوية الغرفة، لا تقم بتشغيل أي جهاز كهربائي، واتصل بخبير الغاز الطبيعي.
 - وينبغي أيضاً أن يتم إغلاق صمام مأخذ الغاز الرئيسي عند عدم استخدام مواقد (رؤوس) الغاز لفترة طويلة من الزمن (على سبيل المثال عند الذهاب في عطلة).
 - لا تترك الأطفال الصغار بدون مراقبة عندما يعمل الجهاز. هناك خطر التعرض للاحتراق أو السّمط أثناء الطهي، قد تشتعل الدهون أو الزيوت على لوحة الموقد عند الإفراط في تسخينها. هناك خطر التعرض للاحتراق أو اشتعال النيران، وبالتالي، يجب مراقبة عملية الطهي دائماً.
 - لا تستخدم لوحة الموقد لتدفئة الغرفة.
 - لا تضع أو اني فارغة على لوحة الموقد.
 - تأكد من أنه تم وضع/ تثبيت مواقد (رؤوس) الغاز بشكل صحيح.
 - لا ينبغي استخدام لوحة الموقد السيراميكية الزجاجية (الخرفية) كأسطح عمل. الأدوات الحادة قد تسبب خدوش.
 - لا يسمح بإعداد الطعام في الألومنيوم الرقيق أو الأوعية البلاستيك على مناطق الطهي الساخنة.
 - لا تضع أي عناصر بلاستيكية أو رقائق ألومنيوم على لوحة الموقد السيراميكية الزجاجية (الخرفية).
 - إذا كان هناك مقبس كهربائي على الجدار القريب من لوحة الموقد وتم توصيل أجهزة أخرى في ذلك المقبس، تأكد من عدم ملامسة كابل التيار الكهربائي مع مناطق الطهي الساخنة.
 - لا تقم بتخزين أية عناصر حساسة للحرارة، أو مواد أو أدوات تحت لوحة الموقد، على سبيل المثال المنظفات، والبخاخات، وغيرها.
 - لا تستخدم لوحة الموقد السيراميكية الزجاجية (الخرفية) إذا كانت مشعورة أو مكسورة. إن لوحظت أية تشققات مرئية، قم على الفور بفصل الجهاز وقطع التيار الكهربائي لتجنب احتمال حدوث صدمة كهربائية.
 - في حالة تعطل الجهاز، قم بفصل الجهاز على الفور عن التيار الكهربائي الرئيسي واتصل بمركز الخدمة.
 - لا تستخدم منظفات البخار أو منظفات الضغط العالي لتنظيف لوحة الموقد، لأن هذا قد يؤدي إلى صدمة كهربائية.
 - الجهاز مُصنَّع وفقاً للمعايير المتلى والمختصة بالسلامة.
 - ليس الهدف من هذه الأجهزة استخدامها من قبل أشخاص (بما فيهم الأطفال) يعانون من ضعف القدرات الجسدية والعقلية أو عدم وجود الخبرة والمعرفة الكافية. ما لم تتم مراقبتهم أو توجيههم بكيفية استخدام الجهاز من جانب الشخص المسؤول عن سلامتهم.
 - يجب أن يتم توجيه الأطفال للتأكد من عدم اللعب بالجهاز.
 - بعد استعمال لوحات الحديد المطلية لفترة طويلة، قد يحدث تغير في لون لوحة وحواف منطقة الطهي. الضمان لا يعطي خدمات التصليح.
 - لا يمكن تشغيل لوحة الموقد من خلال أجهزة توقيت خارجية أو نظام التحكم عن بعد.
- إن الرمز على المنتج أو على ملصقة التغليف يشير على أن هذا الجهاز مصمّم للاستخدام المنزلي فقط، فيرجى عدم استخدامه في أغراض أخرى. ولا تستخدمه كغفابة منزلية.
- بل عوضاً عن ذلك يجب تسليمه إلى مراكز التجميع المتخصصة لإعادة تدوير الأجهزة الكهربائية والإلكترونية.
- من خلال ضمان التخلص من هذا المنتج بطريقة صحيحة، فإنك تساهم في الحلولة دون حدوث عواقب سلبية محتملة ناجمة عن معالجة النفايات بشكل غير ملائم والتي تهدد البيئة وصحة الإنسان. والتي قد تنتج بسبب الطريقة غير الصحيحة في التخلص من المنتج.
- لمزيد من المعلومات التفصيلية حول إعادة تدوير هذا المنتج، يرجى الاتصال بمجلس البلدية المحلي أو بخدمة التخلص من النفايات المنزلية أو بالمتر الذي اشتريت منه هذا المنتج.

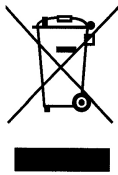

عزيزي المستهلك !

تم تصنيع طَبَاح الغاز الكهربائي المدمج هذا للاستخدام المنزلي. أجهزتنا معبأة بمواد ملائمة للبيئة والتي يمكن إعادة تدويرها، يمكن إيداعها أو التخلص منها دون أي خطر على البيئة. كما أن مواد التعبئة والتغليف هذه مزودة بعلامة تحذيرية وفقاً لذلك. عند انتهاء دورة عمل الجهاز الخاص بك، احرص على عدم تلوث البيئة، وقم بتسليمه إلى مراكز تجميع النفايات المعتمدة للأجهزة المنزلية القديمة.

تعليمات الاستخدام

تم إعداد تعليمات الاستخدام للمستخدم، حيث تصف الجهاز وطريقة استخدامه. هذه التعليمات معدة لأنواع متعددة من الأجهزة لذلك يمكن أن تجد بعض المواصفات لوظائف قد لا يمتلكها جهازك. تصلح هذه التعليمات فقط لرمز الدولة المشار يمكن أن يقوم بتوصيل الجهاز إليه على الجهاز. إذا لم يكن هناك رمز للدولة على الجهاز، ينبغي مراعاة التعليمات الفنية لمطابقة الجهاز لمتطلبات وأنظمة الاستخدام في دولتكم.

تعليمات التركيب

يجب أن يتم توصيل الجهاز وفقاً للتعليمات المرفقة به، وكذلك الالتزام بالأنظمة والمعايير وفقاً للأنظمة المتداولة. يجب أن تتم التوصيلات من قبل شخص مؤهل فقط.

لوحة التصنيف

لوحة تصنيف المعلومات الأساسية مرفقة بالجهاز على الجانب السفلي من الفرن.

| | |
|--|-------|
| تحذيرات هامة | 29 |
| التركيب | 28 |
| توصيل الجهاز بالشبكة الرئيسية للتيار الكهربائي | 26 |
| توصيل لوحة الموقد بأخذ الغاز | 26-27 |
| جدول فالات موقد الغاز | 23 |
| المعلومات الفنية | 24 |
| وصف الجهاز | 22 |
| التنظيف والصيانة | 20 |
| تحذيرات خاصة والتبليغ عن الأعطال | 8 |



ar تعليمات الاستخدام والتركيب



www.gorenje.com

