



en	Instructions for use
ru	Руководство по эксплуатации
uk	Інструкції з експлуатації
ro	Instrucțiuni de utilizare
tr	Kullanım Talimatları
sl	Navodilo za uporabo
hr	Upute za uporabu
ar	تعليمات الاستخدام والتركيب

ADJUSTMENT TO A DIFFERENT TYPE OF GAS

RU

UA

RO REGLARE PENTRU UN TIP DIFERIT DE GAZ

TR FARKI B R GAZ TÜRÜNE ADAPTASYON

SL PRIREDITEV NA DRUGO VRSTO PLINA

HR PREINAKA NA DRUGU VRSTU PLINA

AR

	Art.no.	Country of destination	Category	Gas and supply pressures
RU	A .			-
UA				-
RO	Nr.Art	ara de destina ie	Categorie	Gaz i presiunile de aprovizionare
TR	Ürün kodu	Gidece i ülke	Kategori	Gaz ve tedarik basınçları
SL	Art. No.	Namembna država	Kategorija	Plinom in tlaki
HR	Art. br.	Zemlja odredišta	Kategorija	Plinom i pritisci
AR	رقم المقالة	بلد المقصد	الفئة	الغاز وإمدادات الضغوط
	425886 425887	SI	II2H3B/P	G20=20mbar ; G30/G31=30mbar
	425886 425887	HR	II2H3B/P	G20=20mbar ; G30/G31=30mbar
	425886 425887	KSA		LPG=30mbar
	425886 425887	RU		G20=13mbar ; G20=20mbar ; G30=30mbar
	425886 425887	RO	II2E3B/P	G20=20mbar ; G30/G31=30mbar
	425886 425887	RO	II2H3B/P	G20=20mbar ; G30/G31=30mbar
	425886	TR	II2H3B/P	G20=20mbar ; G30/G31=30mbar

- خلال فترة الضمان، يقوم بالإصلاحات فقط مركز خدمة معتمد من قبل الشركة المصنعة.
- قبل اتخاذ أي إصلاحات، تأكد من فصل الجهاز عن التيار الكهربائي الرئيسي إما عن طريق إزالة الفيوز (المصهر) أو عن طريق فصل القابس الكهربائي من مقبس الحائط.
- العيب والإصلاحات بأجهزة المطبخ أو سطح الموقد الغير المسموحة يمكن أن تؤدي إلى صدمة كهربائية أو ماس كهربائي، وبالتالي، لا تحاول القيام بأيّة إصلاحات بنفسك. اترك مثل هذه المهام لخبير أو مركز خدمة معتمد.
- في حالة الاعطال البسيطة أو مشاكل في تشغيل الجهاز، تحقق من التعليمات التالية لمعرفة ما إذا كان يمكنك التغلب على الأسباب بنفسك.
- في حال زيارة فني الخدمة خلال فترة الضمان للكشف عن الجهاز وثبت أن الخطأ بسبب الاستخدام غير السليم سيتكفل المستهلك بدفع أجور التكاليف المترتبة عليه. احتفظ بهذه التعليمات في أماكن يسهل الوصول إليها ؛ ويرجى إعطاء هذا الكتيب للمالك الجديد في حال قمت ببيعه.
- فيما يلي بعض النصائح حول تصحيح بعض المشاكل الشائعة

الشعلة غير متناسقة / غير مستقرة .	خطأ في ضبط تدفق الغاز.	اتصل بخبير للتحقق من أنابيب تمديد الغاز!
تغير فجائي في شعلة الموقد.	خطأ في تركيب أجزاء الموقد.	قم بتجميع أجزاء الموقد بشكل صحيح.
تحتاج شعلة الموقد المزيد من الوقت للاشتعال.	خطأ في تركيب أجزاء الموقد.	قم بتجميع أجزاء الموقد بشكل صحيح.
انطفاء الشعلة بعد فترة وجيزة من اشعالها.	تم الضغط على المقبض مدة قصيرة أو بشكل ضعيف.	استمر بالضغط على المقبض لفترة أطول. قبل تركه اضغط بشكل أقوى.
تغير لون الشبكة فوق الموقد.	هذه ظاهرة شائعة نتيجة لدرجة الحرارة العالية	قم بتنظيف الشبكة بمنظف العناية بالمعادن.
تم انقطاع التيار الكهربائي الرئيسي بشكل عام.	يمكن أن يكون الفيوز (المصهر) محترق.	افحص الفيوز (المصهر) في علبة الفيوزات وقم باستبداله إذا كان محترقاً.
مولد شرارة الاشعال الكهربائي للموقد لا يعمل.	يوجد بقايا طعام أو مواد تنظيف بين شمعة الاشعال والموقد	قم بفتح وتنظيف الفتحة بين شمعة الاشعال والموقد بعناية
إذا كان غطاء الموقد يبدو غير مقبول	أوساخ عادية	قم بتنظيف أغطية الموقد بمنظف العناية بالمعادن

إذا استمرت المشكلة على الرغم من اتباع النصائح المذكورة أعلاه، اتصل بفني الخدمة المعتمد. لا تغطي الكفالة إصلاح الأعطال أو الشكاوي الناتجة عن التركيب الخاطئ أو الاستخدام الغير السليم للجهاز. في مثل هذه الحالات، يتكفل المستهلك بدفع التكاليف المترتبة عليه.

- يجب تنظيف الجهاز بشكل منتظم، ويفضل بعد كل استخدام، وبعد أن يبرد.
- لتجنب بقع الماء ورواسب الجير، استخدم قطعة قماش ناعمة لتجفيف الأسطح التي تم تنظيفها بالماء.
- يمكن أن يتسبب غليان السوائل وانسكابها بفقدان لون أجزاء وسطح الموقد المقاوم للصدأ (ستينلس ستيل).

- وسائل التنظيف التي تحتوي على الصودا، منظفات قلووية، والأمونيا، ومنظفات حامضية أو الكلور.
- وسائل التنظيف التي تحتوي على مواد مزيل للترسبات.
- المواد المزيل للبقع والصدأ.
- وسائل التنظيف الكاشطة، على سبيل المثال منظفات على شكل بودرة أو كريم.
- وسائل التنظيف المذيبة.
- وسائل تنظيف غسالة الأطباق.
- وسائل تنظيف الشواية والفرن.
- وسائل تنظيف الزجاج.
- الفراشي أو الاسفنج القاسي والكاشط، على سبيل المثال الاسفنج المعدني، والفراشي أو الإسفنج الذي استخدم سابقاً مع مواد التنظيف الكاشطة.
- العناصر الحادة المدببة (هذه يمكن أن تلحق الضرر بالحشية (الجوان) بين الإطار وسطح العمل).

()
 قم بتنظيف الأسطح الفولاذية المقاوم للصدأ (ستينلس ستيل) باستخدام قطعة قماش ذات انسجة ناعمة أو بمحلول من الماء الدافئ والقليل من سائل التنظيف مع قطعة اسفنج ناعمة. في حال البقع العنيدة الصعبة التنظيف، قم بنقعها أولاً. وأخيراً، جففها بقطعة قماش ناعمة. يمكن استخدام منظفات أسطح الفولاذ المقاوم للصدأ (الستينلس ستيل) لتنظيف الإطار عند الحاجة. أضفها واضغط بشكل طفيف باتجاه البقع. يمكن استخدام منتجات العناية بأسطح الفولاذ المقاوم للصدأ (الستينلس ستيل) بعد التنظيف للمساعدة على إبقاء الجهاز بمظهر جيد ويعيق إعادة التلوث. أضفه باعتدال وباستخدام قطعة قماش ناعمة واتبع التعليمات على العبوة.

يمكن أن تزول الطباعة في حال التلوث (على سبيل المثال الطعام أو السوائل التي تحتوي على الملح، زيت الزيتون) ولم يتم إزالته على الفور. أزل أي تلوث على الفور. لا تستخدم منظفات الفولاذ المقاوم للصدأ (الستينلس ستيل) على السطوح المطبوعة. هذا يسبب في كشط الطباعة.

أزل منصب رؤوس الغاز. قم بتنظيف المنصب ومقبض التحكم بمحلول من الماء الدافئ وقليلاً من سائل التنظيف وباستخدام اسفنج ناعمة. يجب نقع البقع العنيدة الصعبة التنظيف أولاً. بعد التنظيف، جفف الأسطح بالكامل بقطعة قماش نظيفة.

يجب تفكيك الموقد ومن ثم تنظيفه يدوياً باستخدام محلول من الماء الدافئ وقليلاً من سائل التنظيف وباستخدام اسفنج ناعمة. أجزاء الموقد التي لا يمكن إزالتها يجب أن تنظيفها بمسحها بقطعة قماش رطبة فقط. يجب تنظيف شمعات الإشعال و أداة التحكم بالشعلة بعناية بمسحهم بقطعة قماش رطبة (معصورة جيداً). لا تسمح لمولد شرارة الإشعال (القادح) بالتبلل. إذا حصل وابتل، فإنه لن يولد الشرارة. بعد التنظيف، جفف الأسطح بالكامل بقطعة قماش نظيفة. تأكد من أن فتحات موزع اللهب نظيفة وجافة تماماً. سوف يصبح غطاء تاج الموقد غير أملس مع مرور الوقت. هذا أمر طبيعي ولن يؤثر على عمل سطح الموقد.

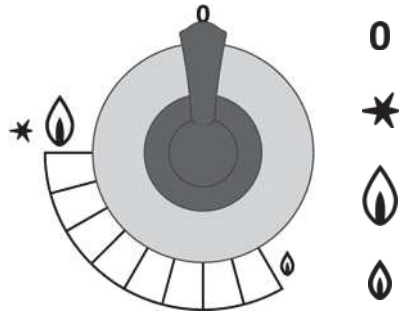

0

		A	SR	R	TC
()		1,00	1,75	3,00	3,80
Reduced Rate		0,45 كيلوواط	0,70 كيلوواط	1,00 كيلوواط	1,80 كيلوواط
(mm) Ø					
G30/G31	28..30/37	0,50	0,65	0,85	0,98
G20	13	0,84	1,10	1,45	1,65
G20	20	0,72 - X	0,97 - Z	1,28 - T	1,35 - K
Ø BY-PASS (مم)					
G30/G31	28..30/37	0,27	0,31	0,42	0,64
G20	13	REG.	REG.	REG.	REG.
G20	20	REG.	REG.	REG.	REG.

صفحة 78 -

:(

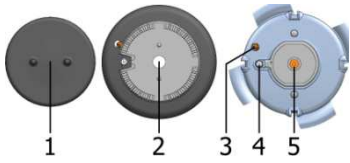

• يجب أن يتم وضع أغطية مواقد الغاز بحذر تام على تيجان المواقد. تأكد من عدم إعاقة فتحات توزيع الشعلة على تيجان المواقد.

- 1 غطاء موزع الشعلة
- 2 موزع الشعلة مع داعم للغطاء
- 3 القطب الكهربائي الخاص بالاشتعال
- 4 شمعات الاشعال.
- 5 الفالة

أوعية الطهي

• الاختيار الصحيح لأوعية الطهي سيحقق وقت طهي واستهلاك غاز أفضل. قطر الوعاء هو العامل الأكثر أهمية.

• اللهب الذي يتجاوز حواف الأوعية الصغيرة جداً، يمكن أن يلحق الضرر بأوعية الطهي، وعلاوة على ذلك، سيكون استهلاك للغاز أكثر في مثل هذه الحالات.

• يحتاج الغاز أيضاً إلى الهواء لإتمام عملية الاحتراق. إذا كانت الوعاء كبير جداً، وإمدادات الهواء إلى الموقد غير كافية، ينجم عن ذلك، تأثير احتراق أقل.

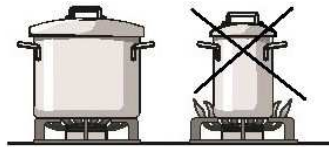

• تصل درجة حرارة حقل الطهي إلى مستوى الطاقة المحددة أو درجة الحرارة بسرعة كبيرة، إلا أن المنطقة المحيطة بها تبقى مناطق باردة نسبياً.

• لوحة الموقد مقاومة لتغيرات درجة الحرارة.

• لوحة الموقد أيضاً مقاومة لتأثير الصدمات. ويمكن وضع أوعية الطهي فوق لوحة الموقد بقسوة بدون التسبب بتضرر لوحة الموقد.

• لا ينبغي استخدام لوحة الموقد السيراميكية الزجاجية (الخرزية) كسطح عمل. يمكن أن تسبب الأدوات الحادة خدوشاً باللوحه.

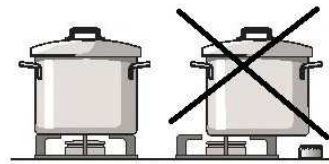

• لا يسمح بإعداد الطعام في الألومنيوم الرقيق أو الأوعية البلاستيك على مناطق الطهي الساخنة. لا تضع أي عناصر بلاستيكية أو رقائق ألومنيوم على لوحة الموقد السيراميكية الزجاجية (الخرزية).

• لا تستخدم لوحة الموقد السيراميكية الزجاجية (الخرزية). إذا كانت مشعرة أو مكسورة.

إذا سقطت أداة بحافة حادة على لوحة الموقد السيراميكية الزجاجية (الخرزية) بشكل رأسي، هذا قد يعرض لوحة الموقد السيراميكية الزجاجية (الخرزية) للكسر. تظهر هذه الحالات فوراً، أو بعد فترة من الوقت. إذا لوحظت أية تشققات مرئية، قم بفصل الجهاز على الفور عن التيار الكهربائي.

• إذا انسكب سكر على لوحة الموقد السيراميكية الزجاجية (الخرزية) الساخنة، أو مواد غذائية تحتوي على السكر، قم بمسح اللوحه على الفور.

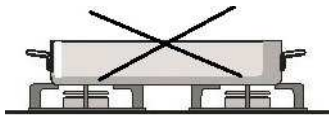

نوع الموقد	قطر المقلاة
A	120 - 180 ملم
SR	180 - 220 ملم
R	220 - 240 ملم
TC	220 - 260 ملم

مختلف



- إجراءات أو تعديلات التكيف للطبخ مع نوع آخر من الغاز لا يتطلب إزالة الجهاز من سطح العمل.
- قبل التحويل إلى نوع آخر من الغاز، قم على الفور بفصل الجهاز عن التيار الكهربائي الرئيسي وقم بإغلاق صمام مأخذ الغاز.
- قم باستبدال فلات الحمل الحراري الموجودة بأخرى مطابقة لنوع الغاز الجديد والمزود المتوفر (انظر الجدول أدناه).
- بعد الانتهاء من هذا التسلسل، قم باستبدال ملصقة الإعدادات القديمة بأخرى جديدة مزودة من أجل المحفنة الجديدة.

من أجل سهولة الوصول إلى عناصر التعديل، يرجى مراعاة التعليمات التالية:

- أزل الشبكة الداعمة وأغطية الشعلات مع التيجان المرافقة لها .
- في الشعلات المزودة، يمكن الوصول إلى عناصر التعديل خلف الفالّة الرئيسية للوحة الواقية.
- أزل مقابض التحكم، بما في ذلك الحشوات (الجوان).

صمام لتنظيم الحد الأدنى للحمل الحراري

للغاز

تعليمات لغاز المدينة (G110، G120، G150.1) وغاز الميثان (G20، G25)

1. أشعل الموقد على الحد الأدنى.
 2. أزل مفتاح رأس الغاز وأدر برغي التعديل الموجود بجانب قضيب مفتاح رأس الغاز:
 - بعكس اتجاه عقارب الساعة لزيادة تدفق الغاز
 - باتجاه عقارب الساعة لتقليل تدفق الغاز
 حتى يتم الوصول إلى الحد الأدنى النظامي للهب.
 3. أعد تجميع المقبض وتحقق من استقرار لهب الشعلة (عند تدوير المقبض بشكل فجائي من الحد الأقصى إلى الحد الأدنى يجب ألا ينطفئ اللهب).
 4. كرر العملية على جميع مفاتيح الغاز.
- تعليمات حول الغاز السائل (LPG: G30، G31)
- قم بإحكام تثبيت البرغي على جانب قضيب مفتاح رأس الغاز وأدره باتجاه عقارب الساعة.

!

:

425886 425887	
الموقد الاحتياطي: A الموقد النصف سريع: SR الموقد السريع: R الموقد الثلاثي الحلقات: TC	
جهد العمل	220-240 V~ ; 50/60 Hz
ينظم للغاز	مليبار 20=G20
الفرن الغاز Qn	واط 9550

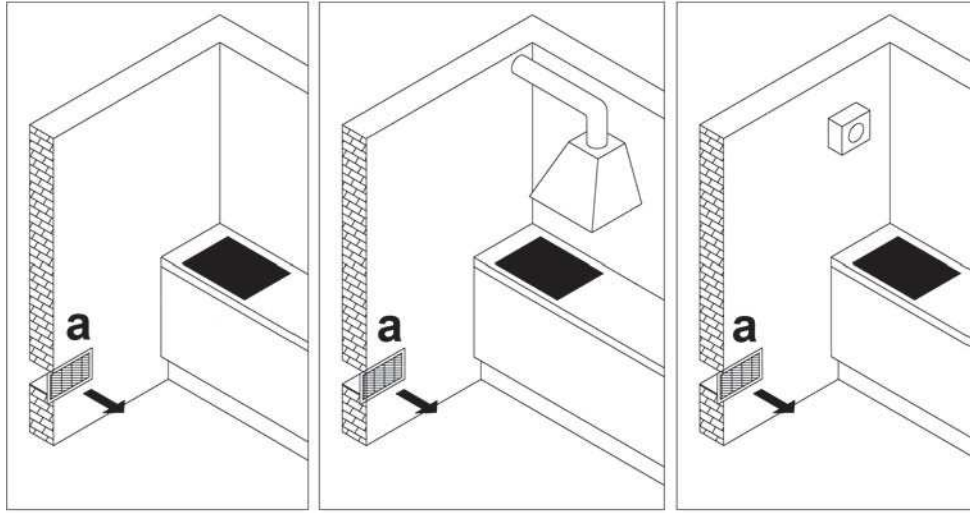

التوصيل

- عند توصيل الجهاز إلى مأخذ الغاز، اتبع أنظمة موزع الغاز المحلي.
- على الجانب السفلي، تم تزويد لوحة الموقد بتوصيلة غاز ملولبة بحسب ISO7-1 R1 / 2.

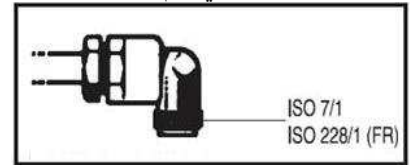

- عند التوصيل، يجب إحكام تثبيت مفصل الأنبوب R1 / 2 لمنعه من الدوران.
- لإحكام ربط الوصلات مع بعضها، استخدم حشوات غير معدنية (جوان) ومانعات تسرب معتمدة.
- يجب أن تستخدم الحشوات (جوان) لمرة واحدة فقط. لا ينبغي أن تنتشوه الحشوات الغير المعدنية (جوان) المسطحة أكثر من 25 في المئة.
- لتوصيل الجهاز إلى مأخذ الغاز، استخدم خرطوم مرن معتمد ومجرب.
- يجب السماح لتوصيلة الخرطوم المرن التحرك بحرية.
- لا ينبغي أن تتلامس مع الأجزاء المتحركة من الأثاث أو مع الجزء السفلي من لوحة الموقد.
- في حال تم تركيب فرن كهربائي غطس في المطبخ تحت لوحة الموقد، فإنه يجب أن يكون مزوداً بمروحة تبريد.

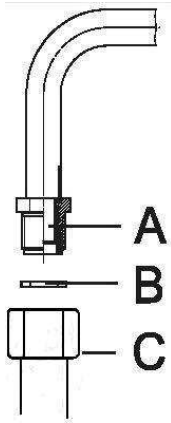

- A مأخذ توصيل بحسب ISO7 - 1 R1/2
- B طوق غير معدني (جوان) بسماكة 2 ملم
- C محول للغاز السائل (اعتماداً على الموديل)

يجب أن يتم توصيل هذه الأنابيب، بحيث لا يتجاوز طولها الـ 2000 ملم، عند تمديدها بشكل كامل. لسهولة التوصيل ومنع تسرب الغاز، قم بتوصيل الأنبوب إلى مأخذ لوحة الموقد أولاً، ثم إلى مأخذ الغاز الرئيسي. التوصيل بعكس تسلسل هذه الطريقة تعيق توصيل حشية الغاز (الجوان) بين مأخذ الغاز الرئيسي ومأخذ لوحة الموقد.

()

بعد التوصيل، تحقق من أن الموقد يعمل بشكل صحيح. يجب أن تكون اللهب مرئياً تماماً، وينبغي أن يكون أزرق اللون وأخضر في المركز. إذا كان اللهب غير مستقر، قم بزيادة الحجم الأدنى للهب.

- يجب أن يتم توصيل الجهاز من قبل فني معتمد خبير.
- يجب أن تتطابق حماية النظام الكهربائي مع جميع الأنظمة المتداولة.
- يمكن الوصول إلى مشابك التوصيل عند فتح / إزالة أغطية مشابك التوصيل.
- قبل توصيل الجهاز، تأكد من أن جهد التيار الكهربائي المشار إليه على لوحة التصنيف متطابق مع جهد الدارة الكهربائية المنزلية.
- لوحة تصنيف المعلومات الأساسية مرفقة بالجهاز على الجانب السفلي من الفرن.
- صمم هذا الجهاز ليوصل بشبكة كهربائية ذات 220-240 فولط.
- من أجل توصيل ثابت إلى شبكة التيار الكهربائي الرئيسية، قم بتوصيل قاطع كهربائي لجميع أقطاب الدارة بين الجهاز والتيار الكهربائي الرئيسي. يجب أن يكون لهذا الجهاز توصيل منفصل لجميع الأقطاب، بحيث يؤمن قطع كامل تحت ظروف الفئة III للجهد الزائد.
- لتفادي خطر الحريق يتم تثبيت هذا النوع من الأجهزة في سطح العمل بجانب قطعة أثاث المطبخ والتي تكون أعلى من الجهاز (عند تركيبها)، وفي هذه الحالة، يجب أن يتم تركيب قطعة أثاث المطبخ على الجانب الأخر، حيث تكون ملاصقة للجهاز.
- يجب أن تكون الاجراءات الحالية والأجزاء المعزولة محمية من أي احتمال للتماس.

- !
- قبل القيام بأية إجراءات، افصل الجهاز عن التيار الكهربائي. قم بتوصيل الجهاز وفقاً لمخطط توصيلات الكهرباء المزودة؛ تأكد من صحة جهد شبكة التيار الكهربائي المتداولة ! يجب توصيل سلك التأريض \oplus إلى المشبك المشار إليه برمز التأريض.
 - يجب تمرير كابل التوصيل الكهربائي الرئيسي عبر مشبك التثبيت الذي يحمي الشريط من السحب عن غير قصد.
 - بعد توصيل الجهاز، قم بتشغيل كافة حقول الطهي/ السخانات لحوالي ثلاث دقائق للتأكد من أنها تعمل بشكل صحيح.

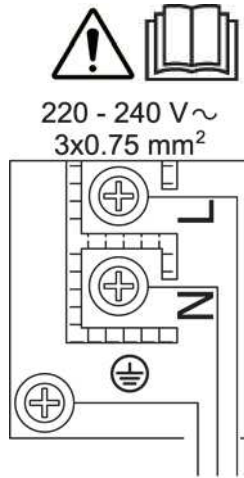

- التوصيل الغير الصحيح يمكن أن يؤدي إلى إتلاف أجزاء الجهاز، مما يجعل الضمان لاغياً.
- قبل توصيل الجهاز، تأكد من مطابقة الجهد المشار إليه على لوحة التصنيف مع جهد شبكة التيار الكهربائي المنزلي. يجب أن يتم التحقق من جهد التيار الكهربائي من قبل فني مؤهل باستخدام جهاز قياس مناسب !
- يجب أن يتم تمرير كابل التوصيل الكهربائي بالجزء الخلفي من الجهاز بطريقة مناسبة بحيث لا يلامس الجدار الخلفي للجهاز، وهذا الجزء يمكن أن يسخن بشدة أثناء عمل الجهاز.

يمكن استخدام ما يلي للقيام بالتوصيل:

- H05RR-F
- H07RN-F
- H05V2V2-F

بني	خط حامي	L
أصفر / أخضر	خط أرضي	\oplus
أزرق	خط محايد	N

- يجب أن يتم توصيل الجهاز وفقاً للأنظمة المتداولة، ويمكن أن يتم استخدامها فقط في غرف جيدة التهوية. قبل القيام بتوصيل أو استخدام الجهاز، يرجى مراجعة تعليمات الاستخدام.
- قبل التركيب والتوصيل، تأكد من استيفاء مقاييس ضبط الجهاز لشروط التوزيع المحلية والتمديدات (نوع الغاز وضغطه) والتي تتطابق مع إصدار الجهاز.

- يشار إلى إصدار هذا الجهاز على لوحة التصنيف.
- هذا الجهاز غير مناسب للتوصيل إلى نظام عادم للدخان (على سبيل المثال مدخنة).
- يجب أن يتم تركيب وتوصيل الجهاز وفقاً لأنظمة التركيب المتداولة السارية المفعول. ويجب اتخاذ الحبطة لضمان التهوية الكافية. (a= min. 100 cm²).

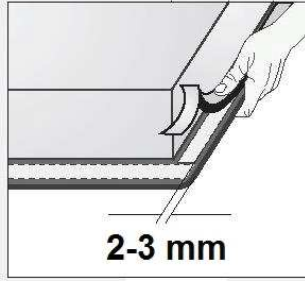

()
قبل إدخال الجهاز في فتحة سطح العمل في المطبخ، يجب وضع طوق من الحشية العازلة على الجانب السفلي من لوحة الموقد السيراميكية الزجاجية (الخرفية) (انظر الشكل أعلاه).
!

:

- قم بإزالة الشريط الواقي عن الحشية.
- ثم ألصق الحشية على الجانب السفلي من الزجاج ، على مسافة 2-3 ملم من الحافة تقريباً (كما هو موضح في الشكل). يجب أن يتم إلصاق الحشية على طول الحافة الزجاجية وألا تتداخل مع بعضها (تتجاوز السماكة) عند الزوايا.
- عند إلصاق الحشية، تأكد ألا يتلامس الزجاج مع أي جسم حاد.

()

()

- يجب أن يتم تركيب سطح العمل أفقياً تماماً .
- قم بالحماية المناسبة لحواف الفتحة المقصودة .
- قم بتوصيل لوحة الموقد بمأخذ التيار الكهربائي الرئيسي (انظر تعليمات توصيل لوحة الموقد بمأخذ التيار الكهربائي الرئيسي).
- ضع النوايض المرفقة في أماكنها.
- أدخل لوحة الموقد في الفتحة المقصودة.
- اضغط على لوحة الموقد بقوة باتجاه سطح العمل من الأعلى.

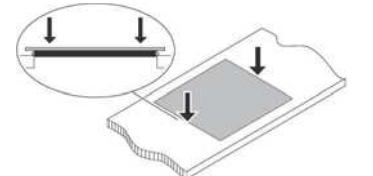
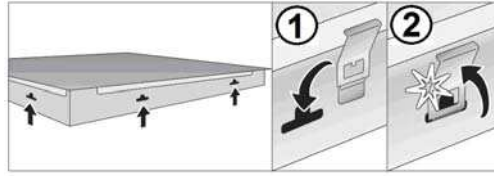

()

()

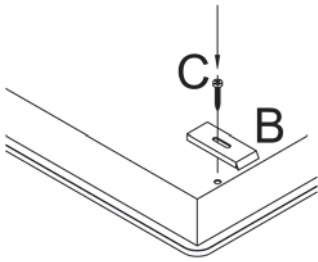

سطح الموقد مثبت مع سطح العمل بواسطة سناد وملحقات مرفقة. الجزء السفلي من الصفيحة مزود بثقوب حيث تم وضع بحيث يمكنك شد البراغي C التي تثبت السناد B في مكانها.

①

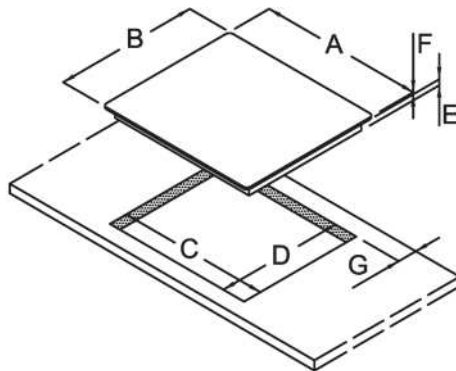
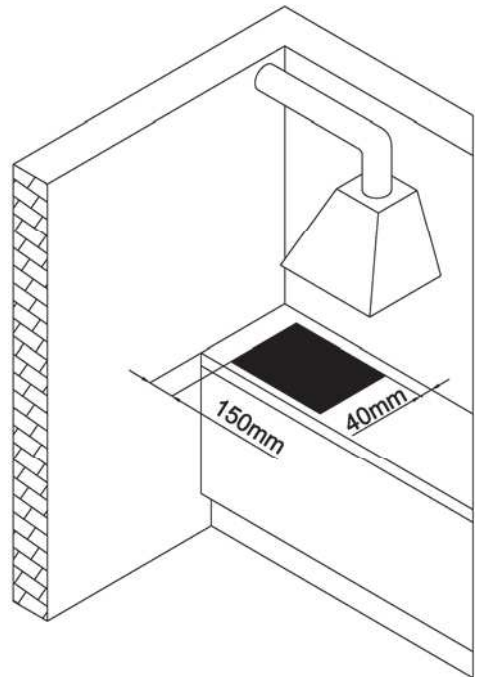
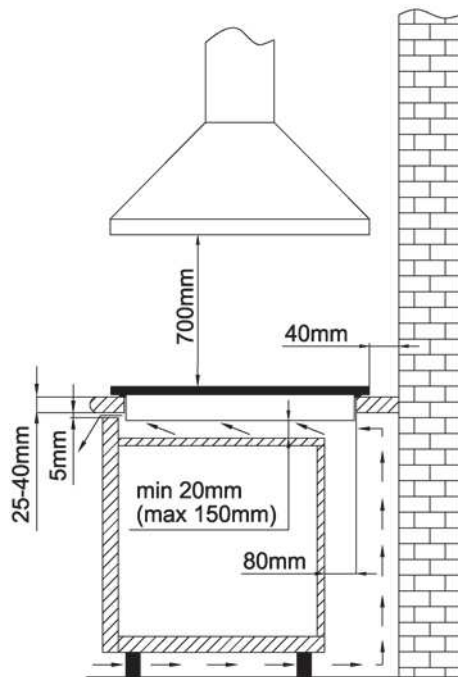
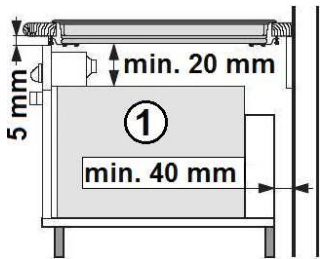
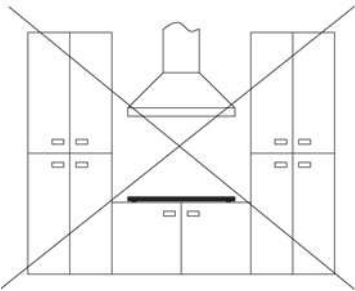

B	510 مم
C	560 مم
D	480 مم
E	45 مم
F	3 مم
G	50 مم



تم تصنيع طَبَاخ الغاز الكهربائي المدمج هذا للاستخدام المنزلي. ! _____
أجهزتنا معبأة بمواد ملائمة للبيئة والتي يمكن إعادة تدويرها، يمكن إيداعها أو التخلص منها دون أي خطر
على البيئة. كما أن مواد التعبئة والتغليف هذه مزودة بعلامة تحذيرية وفقاً لذلك.
عند انتهاء دورة عمل الجهاز الخاص بك، احرص على عدم تلوث البيئة، وقم بتسليمه إلى مراكز تجميع
النفايات المعتمدة للأجهزة المنزلية القديمة.

تم إعداد تعليمات الاستخدام للمستخدم، حيث تصف الجهاز وطريقة استخدامه. هذه التعليمات معدة لأنواع
متعددة من الأجهزة لذلك يمكن أن تجد بعض المواصفات لوظائف قد لا يمتلكها جهازك.
تصلح هذه التعليمات فقط لرمز الدولة المشار يمكن أن يقوم بتوصيل الجهاز إليه على الجهاز.
إذا لم يكن هناك رمز للدولة على الجهاز، ينبغي مراعاة التعليمات الفنية لمطابقة الجهاز لمتطلبات وأنظمة
الاستخدام في دولتكم.

يجب أن يتم توصيل الجهاز وفقاً للتعليمات المرفقة به، وكذلك الالتزام بالأنظمة والمعايير وفقاً للأنظمة
المتداولة. يجب أن تتم التوصيلات من قِبَل شخص مؤهل فقط. _____

لوحة تصنيف المعلومات الأساسية مرفقة بالجهاز على الجانب السفلي من الفرن. _____

- | | |
|----|--|
| 4 | تحذيرات هامة |
| 5 | التركيب |
| 7 | توصيل الجهاز بالشبكة الرئيسية للتيار الكهربائي |
| 7 | توصيل لوحة الموقد بمأخذ الغاز |
| 9 | المعلومات الفنية |
| 11 | وصف الجهاز |
| 12 | التنظيف والصيانة |
| 13 | تحذيرات خاصة والتبليغ عن الأعطال |

www.gorenje.com



Cooking with passion.

LIB30633
REV03-221015
