

BIH

HR

Upute za uporabu

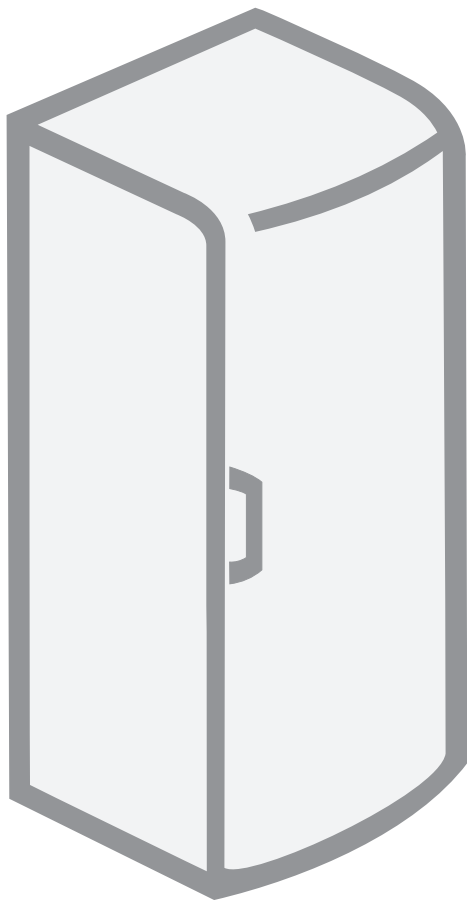

Hladnjak

Zahvaljujemo Vam na povjerenju, kojeg ste nam iskazali kupnjom našeg aparata. Nadamo se da će Vam njegova uporaba pružiti obilje zadovoljstva.

Uređaj je namijenjen samo za uporabu u kućanstvu.

Hladnjak je namijenjen uporabi u kućanstvu za čuvanje svježih namirnica na temperaturi iznad 0°C.

Važna upozorenja	3
Savjeti za štednju električne energije pri uporabi rashladno-zamrzivačkih uređaja	9
Opis aparata	10
Postavljanje i priključenje.....	11
Promjena smjera otvaranja vrata	14
Upravljanje aparata	15
Čuvanje namirnica u hladnjaku.....	17
Čuvanje namirnica u ladici FreshZone.....	19
Otapanje aparata	19
Čišćenje aparata	20
Uklanjanje kvarova.....	21
Informacije o šumovima u aparatu	22

Važna upozorenja

PRIJE PRVE UPORABE

Prije priključenja uređaja potrebno je detaljno proučiti upute za uporabu. U njima ćete naći opis uređaja, te upute za njegovu pravilnu i sigurnu upotrebu. Upute su prilagođene različitim tipovima/modelima uređaja, stoga mogu sadržavati i opise podešavanja i opreme koje Vaš uređaj možda nema.

Preporučujemo vam da upute brižljivo spremite, a u slučaju možebitne prodaje kupcu uz uređaj izručite i upute.

Provjerite možebitna oštećenja i nepravilnosti na uređaju. Ako utvrdite da je vaš uređaj oštećen odmah o tome obavijestite trgovca kod kojeg ste uređaj kupili.

Prije priključenja na električni napon, neka uređaj miruje u uspravnom položaju približno 2 sata. Time ćete smanjiti mogućnost nepravilnog djelovanja zbog utjecaja transporta na rashladni sustav.

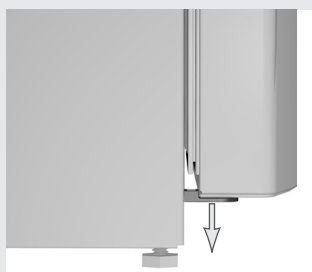

Kutovi vrata zaštićeni su profi lima koje morate odstraniti, i na njihovo mjesto ugurati priložene čepiće (samo kod određenih modela).



UPOZORENJE Opasnost požara/
zapaljive tvari.

Priključenje na električni napon i uzemljenje uređaja moraju biti napravljeni prema važećim standardima i propisima.

UPOZORENJE Za priključenje naprave na električnu instalaciju nemojte koristiti električne razdjeljivače niti prenosive uređaje za napajanje.

Prije čišćenja uređaj obvezno isključite iz električne instalacije (izvlačenjem priključnog kabela iz utičnice).

UPOZORENJE Ako je priključni kabel oštećen: da bi izbjegli moguće opasnosti od električnog udara, oštećeni kabel mora zamijeniti proizvođač, njegov servisier, ili neka druga slično osposobljena osoba.

UPOZORENJE Kod instalacije naprave vodite računa da priključni kabel ne bude stisnut ili oštećen.

Ako LED rasvjeta ne radi pozovite servisera. LED rasvjetu nipošto nemojte popravljati sami, jer bi mogli doći u dodir s visokim naponom!



UPOZORENJE! U unutrašnjosti uređaja ne koristite električne naprave, osim onih koje preporučuje proizvođač uređaja za hlađenje i zamrzavanje.



UPOZORENJE! Za odmrzavanje ne koristite mehanička pomagala ili druge metode osim onih, koje preporučuje proizvođač.



UPOZORENJE! Da bi izbjegli opasnosti uslijed nestabilnosti uređaja, ugradnju je potrebno izvesti u skladu s uputama.

Opasnost ozeblina

Zamrznutu hranu nemojte nikad stavljati u usta. Također izbjegavajte dodirivanje zamrznute hrane, jer to može prouzročiti ozeblinae.

Sigurnost djece i osjetljivih osoba

Ovu napravu neka ne koriste osobe (uključivši i djecu) smanjenih fizičkih, osjetilnih i psihičkih sposobnosti, kao ni osobe bez iskustava i poznavanja naprave, osim ako su pod nadzorom i ako dobiju odgovarajuće upute za uporabu naprave od strane osoba, odgovornih za njihovo zdravlje.

Djecu uvijek kontrolirajte pri uporabi uređaja i nemojte dozvoliti da ga koriste kao igračku.

Djeca ne smiju čistiti ili održavati napravu bez nadzora odgovorne osobe.

Ambalažu koja je namijenjena zaštiti uređaja odnosno njegovih pojedinih dijelova tijekom transporta, uklonite izvan domašaja djece, jer postoji opasnost ozljeda odnosno ugušenja.

Kod zbrinjavanja odsluženog uređaja, izvucite priključni kabel, odstranite vrata, a police ostavite u unutrašnjosti. Time ćete spriječiti da dijete u igri uđe u unutrašnjost uređaja i tamo se zatvori.

Samo za europsko tržište

Djeca, starija od osam godina, kao i osobe smanjenih fizičkih, osjetilnih ili umnih sposobnosti, ili osobe s nedostatkom znanja i iskustava, smiju koristiti uređaj isključivo pod odgovarajućim nadzorom, odnosno ako

su upoznate sa sigurnom uporabom uređaja, i ako jasno razumiju opasnosti koje su povezane s uporabom uređaja.

Djeci nemojte dozvoliti da se igraju uređajem.

Također nemojte dozvoliti djeci da sudjeluju u čišćenju uređaja ili obavljanju radova na održavanju uređaja bez odgovarajućeg nadzora odraslih.

Djeci staroj od 3 do 8 godina dozvoljeno je stavljati stvari u rashladni uređaj i vaditi stvari iz njega.

Upozorenje u vezi rashladnog sredstva

Uređaj sadrži manju količinu okolini prijaznog, ali ipak zapaljivog plina R600a. Pobrinite se da ne dođe do oštećenja dijelova rashladnog sustava. Curenje plina istina nije opasno za okolinu, ali može ozlijediti oči ili se zapaliti! Ako dođe do izlaženja plina, dobro prozračite prostoriju, isključite uređaj iz električne mreže i pozovite servis!

VAŽNI PODATCI U VEZI RUKOVANJA UREĐAJEM

UPOZORENJE Uređaj je namijenjen za uporabu u kućanstvu i u sličnim okruženjima kao što su primjerice:

- kuhinje za osoblje u trgovačkim lokalima, uredima i u drugim radnim okruženjima;
- seoska gospodarstva, za uporabu gostiju hotela, motela i drugih smještajnih objekata,
- objekti koji nude usluge prenoćišta s doručkom,
- dostava hrane (catering) i slična okruženja koja nisu maloprodajne jedinice.



UPOZORENJE! Otvori za prozračivanje na uređaju, odnosno ugradbenom elementu, moraju stalno biti čisti i prohodni.

Uređaj se ne smije koristiti vani na otvorenom, i ne smije biti izložen padalinama.

U ovom uređaju nemojte držati eksplozivne tvari kao što su limenke aerosola sa zapaljivim potisnim plinom.

Ako uređaj ne namjeravate koristiti duže vrijeme, isključite ga gumbom za isključenje, i prekinite dovod električne energije. Uređaj ispraznite, odledite, očistite, i ostavite vrata pritivorena.

U slučaju kvara ili prekida električne energije, nemojte otvarati zamrzivač, osim ako prekid traje duže od 16 sati. Nakon tog vremena zamrznute namirnice morate potrošiti, ili im osigurati primjereno hlađenje (npr. koristeći pričuvni uređaj).

Tehnički podatci o uređaju

Naljepnica s osnovnim podacima nalazi se u unutrašnjosti uređaja. Na njoj su navedeni podatci o naponu, bruto i neto zapremini, vrsti i količini rashladnog sredstva, i podatak o klimatskom razredu.

Ukoliko utvrdite da vam nalijepljena etiketa jezično ne odgovara, zamijenite je s priloženom.

Za ambalažu uređaja koristimo okolini prijazne materijale koji se mogu bez opasnosti za životnu sredinu ponovno preraditi, deponirati ili uništiti.

Zbrinjavanje odsluženog uređaja

U brizi za okolinu predajte odsluženi aparat ovlaštenim sakupljačima istrošenih kućanskih aparata.

Prije toga:

- isključite uređaj iz električne mreže;
- nemojte dozvoliti djeci da se igraju odsluženim uređajem.

 **UPOZORENJE!** Prilikom postavljanja, čišćenja i uklanjanja istrošenog uređaja, pazite da ne oštetite izolaciju, odnosno dijelove rashladnog sustava. Time ćete spriječiti zagađivanje okoline.



Simbol na proizvodu ili na njegovoj ambalaži označuje da s tim proizvodom ne smijete rukovati kao s uobičajenim kućanskim otpacima. Proizvod

odvezite na zbirno mjesto za preradu električne i elektronske opreme. Ispravnim načinom zbrinjavanja ovog proizvoda pridonosite sprječavanju možebitnih negativnih posljedica i utjecaja na okolinu i zdravlje ljudi, koje bi se mogle pojaviti u slučaju nepravilnog zbrinjavanja odsluženih uređaja. Za detaljnije informacije o zbrinjavanju proizvoda i njegovoj preradi obratite se nadležnoj gradskoj službi za odvoz otpadaka odnosno komunalnoj službi u vašoj sredini, ili trgovini u kojoj ste uređaj nabavili.

Savjeti za štednju električne energije pri uporabi rashladno-zamrzivačkih uređaja

- Uređaj postavite na način, opisan u uputama.
- Ne otvarajte vrata uređaja češće no što je to potrebno.
- Povremeno provjerite dali je omogućeno kruženje zraka iza uređaja.
- Kondenzator na stražnjoj stijeni mora stalno biti čist (vidi poglavlje "Čišćenje aparata").
- Oštećenu ili dotrajalu brtvu zamijenite što prije.
- Namirnice držite u zatvorenim posudama, ili u prikladnoj ambalaži.
- Hranu ohladite na sobnu temperaturu prije slaganja u unutrašnjost uređaja.
- Smrznute namirnice odmrzavajte u rashladnom prostoru.
- Iz zamrzivača izvadite ladice i vratašca kao što je opisano u uputama, te tako iskoristite cjelokupnu zapreminu uređaja.
- Klasični zamrzivač odmrznite kad opazite da se je na rashladnim površinama nakupilo približno 3-5 mm inja ili leda.
- Raspored polica po prostoru uređaja neka bude što ravnomjerniji, a namirnice složene tako da omogućuju nesmetan protok zraka (pritom se pridržavajte preporučljivog rasporeda namirnica, opisanog u uputama).
- Pazite da kod uređaja opremljenih ventilatorom, ne zatrpate ventilatorske otvore.

Opis aparata

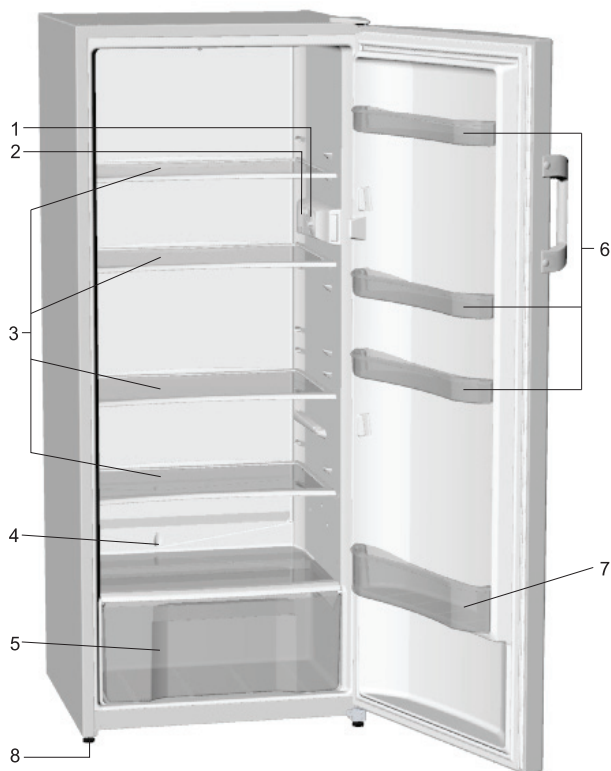

- 1 Kontrolna ploča
- 2 Lampica za osvetljenje unutrašnjosti hladnjaka
- 3 Polica (podesiva po visini)
- 4 Kanalić za odvođenje otopljene vode
- 5 Posuda za voće i povrće
- 6 Posudica na vratima hladnjaka (izvedbe: duboka, plitka; s poklopcem ili bez)
- 7 Posudica za boce
- 8 Nožica

- Unutrašnja oprema mijenja se ovisno o modelu aparata.

Postavljanje i priključenje

Izbor prostora

- Aparat postavite u suhu i prozračnu prostoriju, jer pravilno djeluje na temperaturi okoline iz donje tablice. Klasa aparata navedena je na natpisnoj tablici, zajedno s ostalim osnovnim podacima o aparatu.

Klasa	Temperatura
SN (sub-normalni)	od +10°C do +32°C
N (normalni)	od +16°C do +32°C
ST (subtropski)	od +16°C do +38°C
T (tropski)	od +16°C do +43°C

Postavljanje uređaja

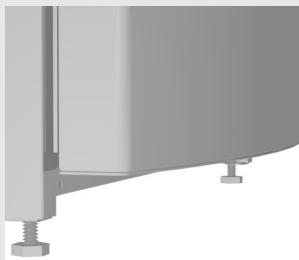

Kod postavljanja aparata neka sudjeluju najmanje dvije osobe, jer ćete time spriječiti možebitne ozljede osoba ili oštećenja aparata.

- Aparat mora stajati ravno i stabilno na dovoljno tvrdj podlozi. Na prednjoj strani aparata nalaze se podesive nožice, kojima namještate uspravnost aparata.

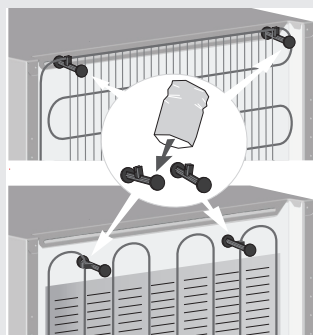

- Aparatu su priloženi graničnici koje postavite na gornji rub kondenzatora, gdje sprečavaju da se aparat previše približi zidu (imaju samo određeni modeli). Graničnici su napravljeni univerzalno, vodeći računa o različitim razmacima kondenzatora od aparata, zato ih tome sukladno okrenite i namjestite na aparat.

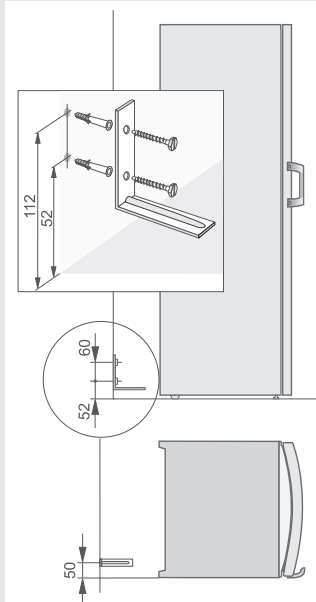

- Postoji opasnost da se uređaj prilikom otvaranja maksimalno opterećenih vrata nagne naprijed. Stoga ga je odgovarajućom konzolom potrebno zaštititi od prevrtanja. U tu svrhu napravite u zidu iza aparata dvije rupe $\text{Ø } 8 \text{ mm}$ na visini 52 i 112 mm od tla, te 50 mm od lijeve stranice aparata, gledano od sprijeda. U rupe umetnite zidne uloške i vijcima pričvrstite konzolu. Uređaj pritisnite k zidu, tako da konzola dopire iznad nosača kompresora.

- Gornji element nad aparatom mora biti udaljen najmanje 5 cm, što osigurava pravilno hlađenje kondenzatora.
- Aparat ne ispostavljajte neposrednim zrakama sunca, i ne postavljajte ga u blizinu izvora toplote. Ako ovo nije moguće izbjeći, preporučujemo ugradnju izolirne ploče.
- Aparat može stajati samostalno, ili ga možete postaviti uz kuhinjski element ili uza zid. Pazite na prikladan razmak za otvaranje vrata da bi omogućili pravilno izvlačenje ladic i polica (vidi skicu postavljanja).

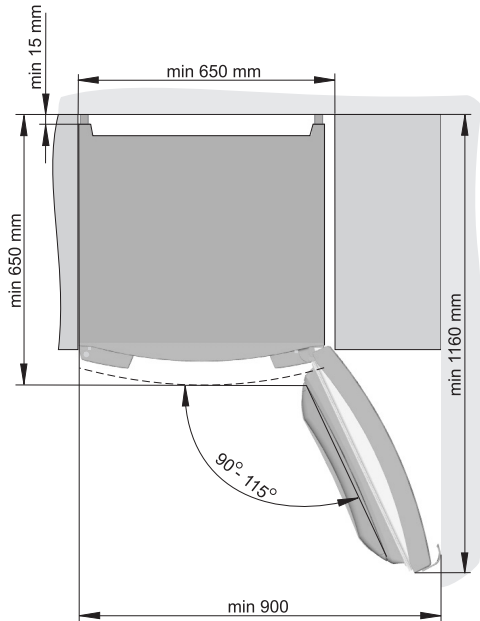

Priključenje aparata

- Aparat priključite na električni napon pomoću priključnog kabela. Zidna utičnica mora imati uzemljenje (sigurnosna utičnica). Propisan nazivni napon i frekvencija navedeni su na natpisnoj tablici s osnovnim podacima o aparatu.
- Priključenje na električni napon i uzemljenje aparata moraju biti napravljeni po važećim standardima i propisima.

Aparat može podnijeti kraća odstupanja napona, no najviše od -6% do +6%.

Promjena smjera otvaranja vrata

Potreban alat: ključ okasti br. 8, plosnati i križni izvijač

1. Plosnatim izvijačem odstranite čepove A i B.
2. Po redu odozgo nadolje odvijte i skinite šarke (C, E1) i vrata (D). Pazite da se vrata ne oštete.
3. Ukrasne čepove (H) premjestite na suprotnu stranu.
4. **Vrata (D):** na suprotnu stranu premjestite ležišta (J) i čep (M).
5. Po redu odozdo nagore: namjestite donju šarku (E2) iz priložene vrećice, objesite vrata (D) i pričvrstite šarku (C). Ne zaboravite staviti podloške na mjesta, gdje su bile prije demontaže.
6. Stavite čepiće A i B.
7. **Zamjena drške:** skinite čepiće, odvijte vijke, i pričvrstite ručku na suprotnu stranu, a čepiće ugurajte na suprotnu stranu. Na mjesto gdje je bila pričvršćena drška umetnite blende koje ćete naći u vrećici.

Šarku E1 sačuvajte za možebitnu ponovnu promjenu smjera otvaranja vrata.

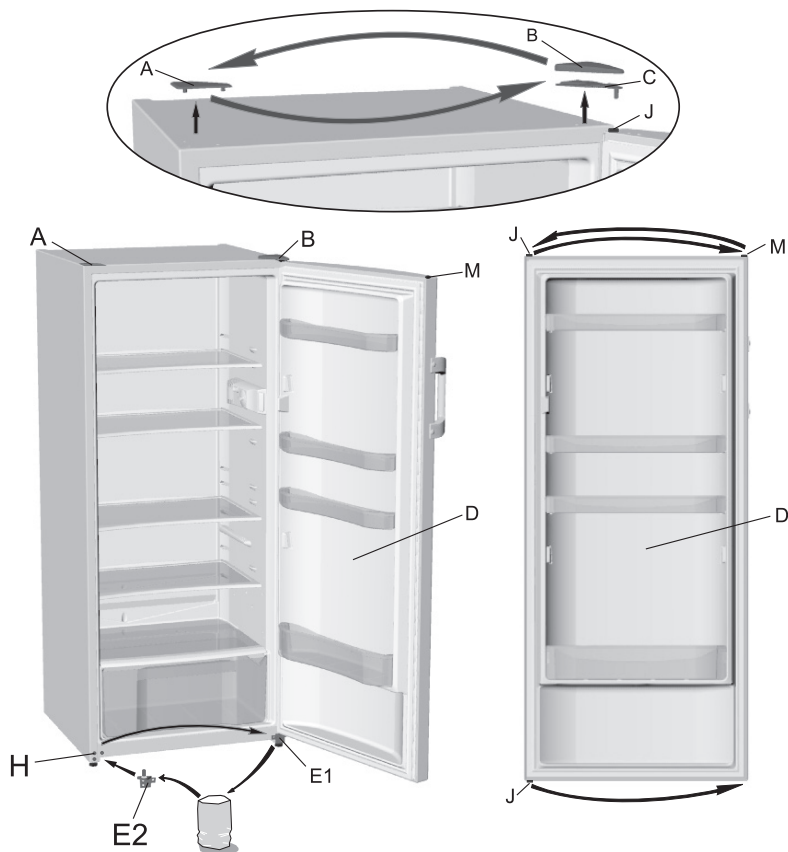

Upravljanje aparata

Model bez ventilatora

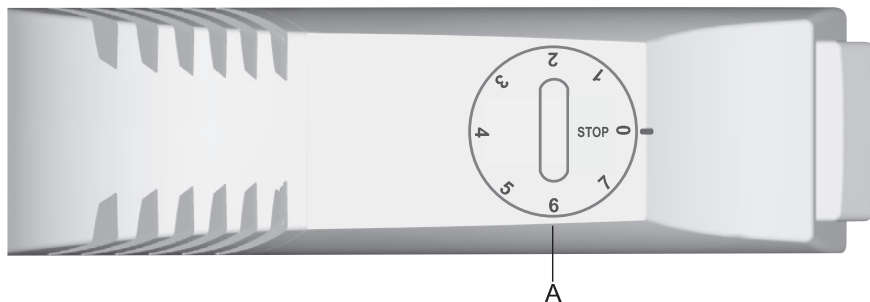

Model s ventilatorom

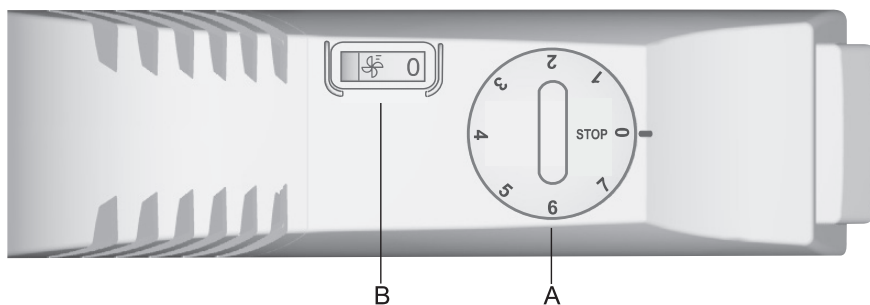

A Gumb za podešavanje temperature i uključenje/isključenje

B Prekidač za uključenje/isključenje ventilatora (imaju samo određeni modeli)

Uključenje/isključenje aparata

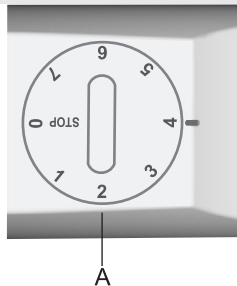

Uključenje: gumb termostata okrenite u smjeru kazaljke na satu prema poziciji 7.

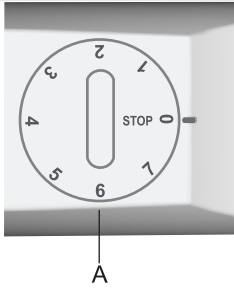

Isključenje: gumb okrenite natrag u položaj **STOP (0)**.

Izbor temperature

- Viši položaji na gumbu (prema 7) znače nižu temperaturu (hladnije) u svim dijelovima uređaja. Temperatura u unutrašnjosti hladnjaka može pasti i ispod 0°C. Više položaji koristite samo kad je željena i preporučljiva niža temperatura hlađenja, ili kad je temperatura okoline niža od 16°C. Kod normalne temperature okoline preporučujemo srednju vrijednost.
- Promjena temperature okoline utječe na temperaturu u uređaju. Sukladno tome prilagodite i podešenost gumba termostata.
- U položaju STOP (0) uređaj ne djeluje (rashladni sustav je isključen), ali je ipak pod naponom (kad otvorite vrata hladnjaka svijetli lampica).

Ventilator

(imaju samo određeni modeli)

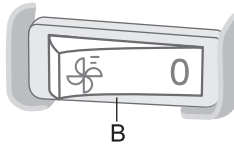
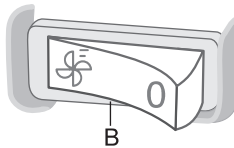

- Ventilator pomaže k ravnomjernijem rasporedu temperature, bržem ohlađivanju, i smanjuje rošenje na policama za slaganje namirnica. Radi samo kad je uključen kompresor.
- Uključenje ventilatora preporučujemo kao dodatnu funkciju, i to naročito:
 - kod povećane temperature u prostoriji (iznad 30°C),
 - kod povećane vlažnosti, odnosno nakupljanju kapljica na policama,
 - kod stavljanja većih količina namirnica (brzo ohlađivanje).

• Uključenje/isključenje ventilatora

Uključenje =  Isključenje = **0**

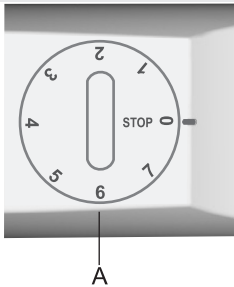









Upozorenje: Kod uključenog ventilatora povećava se potrošnja energije i snižava temperatura u hladnjaku. Stoga preporučujemo ponovnu regulaciju temperature uređaja:

- kod uključenog ventilatora: položaj 1-4,
- bez ventilatora: položaj 4-7.

Regulacija temperature u hladnjaku posredno utječe i na temperaturu zamrzivača.

Čuvanje namirnica u hladnjaku

Važna upozorenja za čuvanje namirnica

-  **Pravilna uporaba aparata, odgovarajuće pakiranje namirnica, održavanje odgovarajuće temperature, i poštovanje osnovnih higijenskih zahtjeva namirnica ima odlučujuću ulogu na kakvoću održavanja namirnica.**
-  **Poštujte rok trajanja namirnica, koji je označen na ambalaži proizvoda.**
-  **Namirnice koje stavljate u hladnjak, moraju biti u zatvorenim posudama, ili odgovarajuće zapakirane, da ne hlape niti primaju vonj i vlagu.**
-  **U hladnjaku ne držite zapaljive, hlapljive ili eksplozivne tvari.**
-  **Boce s visokim sadržajem alkohola moraju biti čvrsto zatvorene, i u uspravnom položaju.**
-  **Neke organske otopine, eterična ulja u kori limuna i naranača, kiselina u maslacu, i slično, u dugotrajnom dodiru s površinama iz plastike, ili brtvom vrata, mogu uzrokovati oštećenja ili prijevremeno staranje.**
-  **Neprijatan vonj upozorava na nečistoću aparata, odnosno na pokvarene namirnice (vidi poglavlje Čišćenje aparata).**
-  **Ako odlazite od kuće na duže vrijeme, izvadite iz hladnjaka svu brzo pokvarljivu hranu.**

SPRJEČAVANJE KONTAMINACIJE NAMIRNICA

Da bi izbjegli kontaminaciju namirnica, pridržavajte se sljedećih uputa:

- Otvaranje vrata naprave na duže vrijeme može bitno povećati temperaturu u dijelovima uređaja.
- Redovito čistite površine koje dolaze u dodir s namirnicama, kao i dostupni odvodni sustav.
- Sirovo meso i ribe spremajte odnosno držite u hladnjaku u namjenskim posudama, tako da ne dolaze u dodir s drugim namirnicama.
- Ako je uređaj duže vrijeme prazan, isključite ga, odledite, očistite, osušite, i ostavite vrata otvorena da bi spriječili nastanak plijesni u unutrašnjosti uređaja.

Unutrašnja oprema hladnjaka



Oprema je ovisna o modelu.

- Police možete proizvoljno raspoređivati po vodilicama u unutrašnjosti hladnjaka. Police su zaštićene od potpunog izvlačenja. Ako želite policu izvaditi iz hladnjaka, malo je nadignite u prednjem dijelu, po potrebi nagnite i izvucite. Brzo pokvarljive namirnice držite u stražnjem dijelu police, gdje je temperatura obično najniža.
- Određeni modeli imaju žičani nosač boca, koji omogućava također polaganje boca na čep. Nosač je osiguran protiv izvlačenja. Možete ga izvući jedino praznog, tako da mu prednji dio nadignete i povučete k sebi. Nosač vratite na svoje mjesto tako da dužina boca ne sprečava zatvaranje vrata. Maksimalno opterećenje nosača je 9 boca sadržaja 0,75 l, odnosno 13 kg ukupne težine - vidi etiketu na desnoj strani unutrašnjosti aparata.
- Posuda na dnu hladnjaka pod staklenom policom namijenjena je držanju voća i povrća. Osigurava vlažnost i smanjuje isušivanje. Namirnice moraju biti pravilno pakovane da ne ispuštaju niti upijaju vonj i vlagu.
- Unutrašnja strana vrata hladnjaka opremljena je policama i posudicama, namijenjenim držanju sira, maslaca, jaja, jogurta, te drugih manjih paketića, konzervi, i sl. U donjem dijelu vrata je prostor za boce.

Razdoblje čuvanja namirnica

Preporučljivo razdoblje držanja namirnica u hladnjaku

Namirnica	Vrijeme
jaja, marinade, dimljeno meso	do 10 dana
sir	do 10 dana
korijensko povrće	do 8 dana
maslac	do 7 dana
deserti, voće, gotova jela, sirovo meso u komadima	do 2 dana
ribe, sirovo mljeveno meso, plodovi mora	do 1 dan

Čuvanje namirnica u ladici FreshZone



Ladica **FreshZone** omogućuje čuvanje široke palete svježe hrane **duže nego u običnom hladnjaku**. Namirnice ostanu duže vrijeme svježije, sačuvavaju ukus i hranjive vrijednosti. Sprečava truljenje i gubitak mase, stoga je voće i povrće svježije i izgleda prirodnije. Za optimalno djelovanje ladica mora stalno biti zatvorena do kraja.

- Vlažnost u ladici ovisi o sadržaju vlage u hrani koja je u njemu, i od učestalosti otvaranja ladice.
- Kad kupujete namirnice, provjerite dali su svježije, jer je od toga ovisna kakvoća i trajnost namirnice.
- Nepakiranu hranu životinjskog ili biljnog porijekla držite odvojeno, ili je odvojeno pakirajte, da se različite vrste mesa ne dodiruju međusobno. Paketići neka budu odvojeni da ne bi prebrzo došlo do bakterijskog raspadanja ako se meso pokvari.
- Otprilike 30-60 minuta prije upotrebe izvadite namirnice iz ladice, da se na sobnoj temperaturi može razviti odgovarajuća aroma i okus.
- Namirnice, osjetljive na niske temperature, koje nisu prikladne za držanje u ladici FreshZone: ananas, avokado, banane, masline, krumpir, patlidžan, krastavci, grah, paprika, dinje, lubenice, tikvice,...

Otapanje aparata

Automatsko odmrzavanje hladnjaka

Hladnjak nije potrebno otapati, jer se led na stražnjoj stijenci otapa automatski.

Led se u razdoblju mirovanja kompresora otapa i u obliku kapljica oteče kroz otvor na stražnjoj stijenci hladnjaka u posudicu nad kompresorom, odakle ishlapi.

Ako se na stražnjoj stijenci unutrašnjosti hladnjaka nakupi prekomjerna naslaga leda (3-5 mm), isključite ga i otopite ručno.

Prije čišćenja isključite aparat iz električne mreže - gumb termostata **A** okrenite u položaj **STOP (0)** i izvucite priključni kabel iz utičnice.

- Za čišćenje svih površina koristite **meku krpu**. Deterdženti koji sadrže **gruba, abrazivna sredstva, kiseline ili topila nisu prikladna** jer mogu oštetiti površinu!.



Vanjštinu aparata čistite vodom i blagom rastopinom sapunice. Lakirane i aluminijske površine možete čistiti mlakom vodom, kojoj ste dodali blagi deterdžent. Dozvoljeno je upotrebljavati i sredstva s manjim sadržajem alkohola (npr. za čišćenje stakla). Za plastične materijale nije dozvoljeno korištenje sredstava koja sadrže alkohol.

Unutrašnjost aparata čistite mlakom vodom, kojoj možete dodati malo octa.

- Pod rashladnom pločom koja hladi unutrašnjost hladnjaka, nalaze se žlijeb i otvor za otjecanje otopljene vode. Žlijeb i rupa ne smiju biti začepljeni (npr. ostacima hrane), stoga ih češće pregledajte i po potrebi očistite (npr. plastičnom slamicom).

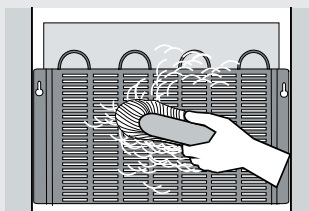

- **Kondenzator** na stražnjoj stijenci mora biti uvijek čist, bez prašine ili naslaga od kuhinjskih hlapova. Mekom nemetalnom četkom ili usisivačem povremeno odstranite prašinu.
- Očistite i **posudicu nad kompresorom** hladnjaka. Ako ste je skinuli, nakon čišćenja postavite je nazad na isto mjesto i pazite da bude u vodoravnom položaju!
- Nakon čišćenja uključite aparat i vratite namirnice.

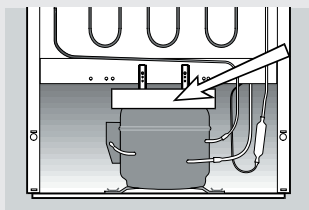

Uklanjanje kvarova

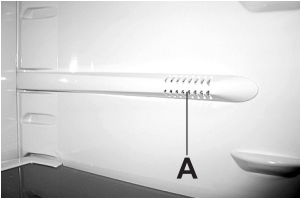
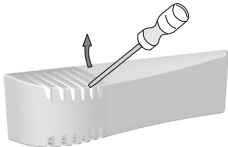
Smetnja:	Uzrok, odnosno otklanjanje
<p>Nakon priključenja na električni napon aparat ne radi:</p>	<ul style="list-style-type: none"> • Provjerite dali je u utičnici napon, i dali je aparat uključen.
<p>Rashladni sistem duže vrijeme djeluje neprekidno:</p> 	<ul style="list-style-type: none"> • Previsoka temperatura okolice. • Prečesto otvaranje vrata, odnosno predugo otvorena vrata. • Nepravilno zatvorena vrata (predmet zaglavljen između vrata, obješena vrata, pregled brtve, i sl.). • Stavljena prevelika količina svježih namirnica. • Senzor u hladnjaku (A) (samo kod određenih modela) je zatrpan svježim namirnicama. Omogućite da zrak normalno cirkulira oko senzora. • Nedostatno hlađenje kompresora i kondenzatora. Provjerite kruženje zraka iza aparata, te očistite kondenzator.
<p>Prekomjerno skupljanje leda na stražnjoj stijenci unutrašnjosti hladnjaka je posljedica:</p>	<ul style="list-style-type: none"> • Prečestog otvaranja vrata, odnosno predugo otvorenih vrata. • Stavljanja tople hrane u hladnjak. • Hrana ili posude dodiruju stražnju stjenku unutrašnjosti hladnjaka. • Slabog brtvljenja vrata. Ako je brtva umazana ili oštećena, očistite je, odnosno zamijenite.
<p>Voda teče iz hladnjaka:</p>	<ul style="list-style-type: none"> • Voda teče iz hladnjaka ako je začepljen otvor za otjecanje vode, ili ako otopljena voda kaplje pored žlijeba za skupljanje vode. • Začepljen otvor očistite, npr. plastičnom slamčicom. Za modele s ladicom NO FROST pozovite servis. • Predebelu naslagu leda otopite ručno (vidi poglavlje "Odmrzavanje aparata").
<p>Zamjena žarulje:</p> 	<ul style="list-style-type: none"> • Pred zamjenom žarulje obavezno prekinite dovod električne energije u aparat (izvucite priključni kabel iz utičnice). Izvijač umetnite u špranju poklopca, podignite ga i skinite. Zamijenite žarulju novom (E 14, jednake jačine kao što je bila tvornički ugrađena žarulja) i vratite poklopac natrag na svoje mjesto. • Pregorjelu žarulju ne bacajte u organske otpatke! • Žarulja je potrošni materijal i naša garancija za nju ne vrijedi! • U ovaj uređaj ugrađene su posebne vrste žarulja, namijenjene isključivo uporabi u kućanskim uređajima. Te žarulje nisu podesne za osvjetljenje prostorija u stanu, odnosno u kućanstvu.

Ako nijedan od gore nabrojenih uzroka nije pravi, obratite se najbližem ovlaštenom servisu i navedite tip, model i serijski broj s etikete s osnovnim podacima, koja se nalazi u unutrašnjosti aparata.

Hlađenje u rashladno-zamrzivačkim aparatima omogućuje rashladni sistem s kompresorom (kod određenih aparata i ventilator), što uzrokuje određenu razinu šumova. Njihova jačina ovisi o postavljanju, pravilnoj upotrebi i starosti aparata.

- **Nakon upućivanja** aparata, djelovanje kompresora (šum tekućine) odnosno pretakanja rashladne tekućine tijekom njegova djelovanja je glasnije i izrazitije. Ovo nije znak kvara i nema utjecaja na životni vijek aparata. Nakon nekog vremena, glasnost tih šumova se smanji.
- Povremeno se tijekom djelovanja aparata pojave i **neobični ili glasniji šumovi**, koji su za aparat neuobičajeni, i obično su posljedica nepravilnog postavljanja:
 - Aparat mora stajati ravno i stabilno na tvrdj podlozi.
 - Ne smije dodirivati zid niti susjedne elemente.
 - Provjerite dali je unutrašnja oprema na svom mjestu, odnosno dali zveckaju limenke, boce ili druge posude, koje se međusobno dodiruju.

PRIDRŽAVAMO PRAVO DO PROMJENA, KOJE NE
UTJEČU NA FUNKCIONALNOST APARATA.

Upute za uporabu uređaja možete naći i na našoj internetskoj stranici: www.gorenje.com / < <http://www.gorenje.com> />

COOLER HS3167

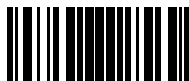

342348

hr (06-19)