

**RO** Instrucțiuni de utilizare, instalare și conectare

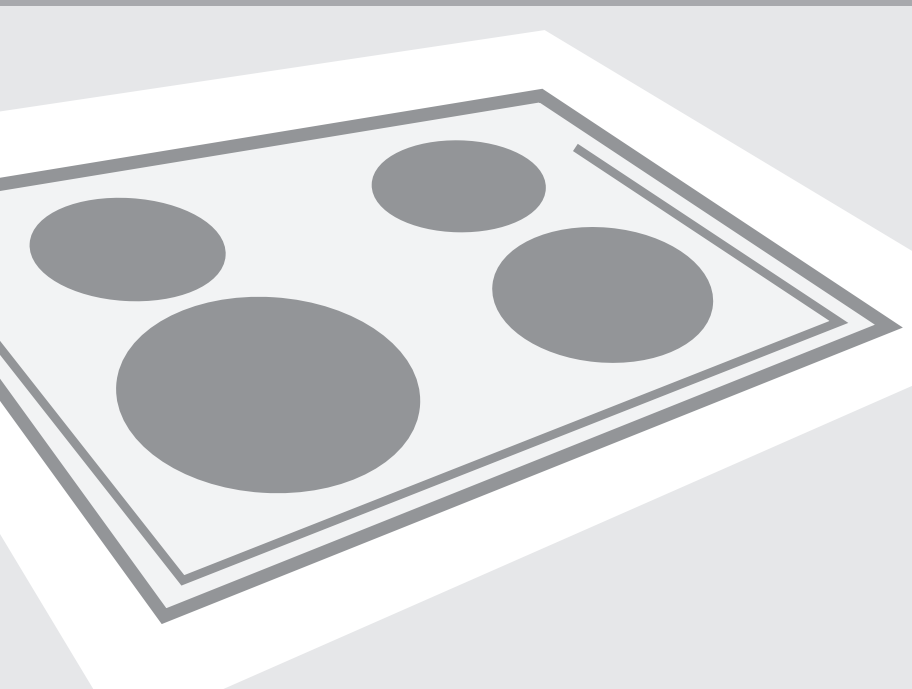

Plită incorporabilă din sticlă ceramică

# Plită incorporabilă cu sticlă ceramică

**Stimate cumpărător!**



Plita din sticlă de ceramică este destinată uzului casnic.

Produsele noastre sunt împachetate în materiale care nu dăunează mediului înconjurător, care pot fi reciclate, depozitate sau distruse fără niciun pericol pentru mediul înconjurător.

**Instrucțiuni de utilizare**

Instrucțiunile de utilizare sunt destinate utilizatorului. Acestea descriu aparatul și modul de funcționare. Aceste instrucțiuni sunt concepute pentru diferitele tipuri de aparate și pot include descrieri ale funcțiilor pe care aparatul dumneavoastră s-ar putea să nu le aibă.

**Instrucțiuni pentru conectarea aparatului**

Aparatul trebuie conectat în conformitate cu instrucțiunile atașate, precum și în conformitate cu regulamentele și standardele relevante. Conectarea trebuie realizată de o persoană calificată.

**Plăcuța cu informații tehnice**

Plăcuța cu informații tehnice care indică informațiile de bază de pe aparat este atașată pe partea inferioară a plitei.

**Protecția împotriva riscului de incendiu**

Când plita este incorporată, lângă aceasta se poate amplasa pe o parte un dulap mai înalt decât plita, cu condiția ca dulapul de cealaltă parte să nu fie mai înalt decât nivelul plitei.

<b>Important - Citiți înainte de a folosi aparatul .....</b>	<b>3</b>
<b>Descrierea aparatului .....</b>	<b>5</b>
<b>Ochiurile .....</b>	<b>7</b>
<b>Utilizarea ochiurilor .....</b>	<b>9</b>
<b>Curățarea și întreținerea .....</b>	<b>15</b>
<b>Montarea .....</b>	<b>17</b>
<b>Conectarea aparatului la sursa de alimentare cu energie electrică .....</b>	<b>20</b>
<b>Caracteristici tehnice .....</b>	<b>22</b>

### **Precauții pentru siguranță**

- Acest aparat poate fi utilizat de către copiii cu vârstă de peste 8 ani și de către persoane cu capacități fizice, senzoriale sau mentale reduse sau lipsite de experiență și de cunoștințe, dacă acestea au fost supravegheate sau pregătite în vederea utilizării aparatului în condiții de siguranță și dacă înțeleg riscurile asociate. Copiii nu se vor juca cu aparatul. Curățarea și întreținerea nu vor fi realizate de către copii nesupravegheați.
- **AVERTISMENT:** Aparatul și componentele sale accesibile pot deveni fierbinți în timpul utilizării. Trebuie evitată atingerea elementelor de încălzire. Copiii cu vârste mai mici de 8 ani vor fi ținuți la distanță dacă nu pot fi supravegheați în permanență.
- **AVERTISMENT:** Pericol de incendiu: nu depozitați obiecte pe suprafețele de gătit.
- **AVERTISMENT:** Procesul nesupravegheat de gătit pe plită cu grăsime sau cu ulei poate fi periculos și poate provoca apariția unui incendiu. Nu încercați să stingeți incendiul cu apă, ci opriți aparatul și acoperiți flacăra cu un capac sau cu o cârpă umedă.
- După utilizare stingeți plita folosind elementul de control al acesteia și nu vă bazați pe detectorul de vase de gătit.
- **AVERTISMENT:** Dacă suprafața este crăpată, opriți aparatul pentru a evita riscul de șoc electric.
- Nu folosiți dispozitive de curățat cu aburi sau cu presiune pentru a curăța plita de gătit, pentru că pot genera electroșocuri.
- Aparatul nu este conceput pentru a fi controlat prin temporizatoare externe sau sisteme speciale de control.

## Avertismente

- Aparatul poate fi conectat la sursa de alimentare doar de către un tehnician autorizat sau de către un expert.
- Intervențiile asupra aparatului sau repararea acestuia de către o persoană neautorizată pot cauza răni grave sau avarierea produsului. Reparațiile trebuie să fie executate doar de către un tehnician autorizat sau de către un expert.
- Aparatul trebuie folosit doar pentru gătit. Nu îl folosiți pentru nici un alt scop, cum ar fi încălzirea camerei. Nu așezați vase de gătit goale pe zonele de gătit.
- Dacă un alt dispozitiv electric este conectat la o priză aflată în apropierea aparatului, asigurați-vă că respectivul cablu de alimentare nu intră în contact cu zonele de gătit încinse.
- Nu depozitați sub aparat articole sensibile la temperatură, cum ar fi agenți de curățare sau detergenți, spray-uri, etc.
- Folosirea plitei cu sticlă ceramică drept spațiu de depozitare poate determina zgărirea sau avarierea acesteia. Nu încălziți pe plită alimente în folie de aluminiu sau în recipiente din plastic. Aceste folii sau recipiente din plastic se pot topi, provocând incendii sau avarierea plitei de gătit.



**Simbolul de pe produs sau de pe ambalaj indică faptul că produsul nu trebuie aruncat împreună cu gunoiul menajer. Trebuie predat la punctul de colectare corespunzător pentru reciclarea echipamentelor electrice și electronice. Asigurându-vă că ați eliminat în mod corect produsul, ajutați la evitarea potențialelor consecințe negative pentru mediul înconjurător și pentru sănătatea persoanelor, consecințe care ar putea deriva din aruncarea necorespunzătoare a acestui produs. Pentru mai multe informații detaliate despre reciclarea acestui produs, vă rugăm să contactați biroul local, serviciul pentru eliminarea deșeurilor sau magazinul de la care l-ați achiziționat.**

# Descrierea aparatului

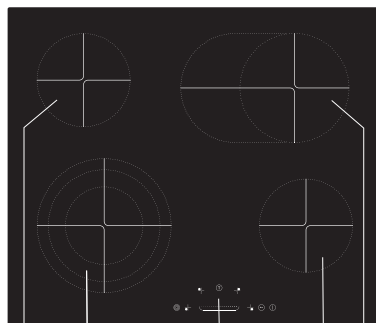

1 2 3 4 5

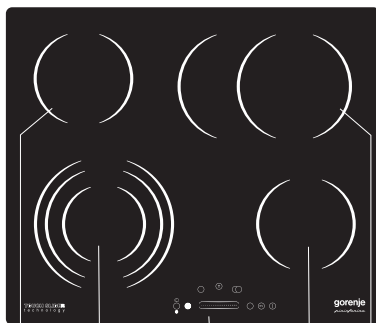

1 2 3 4 5

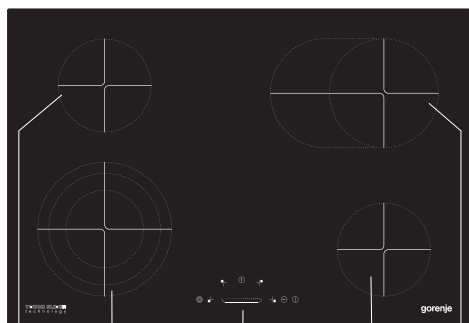

1 2 3 4 5

1. Ochi spate stânga
2. Ochi față stânga
3. Panoul de control al plitei
4. Ochi față dreapta
5. Ochi spate dreapta
6. Ochi de încălzire

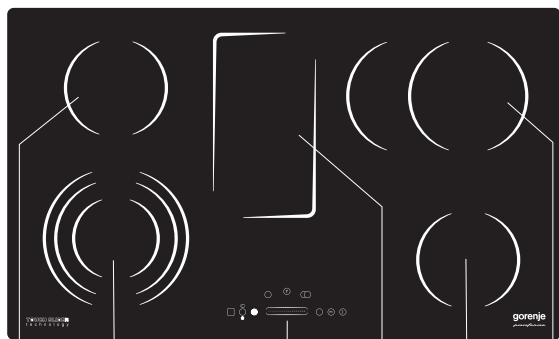

1 2 3 6 4 5

**Elementele de control  
ale plitei (în funcție de  
model)**

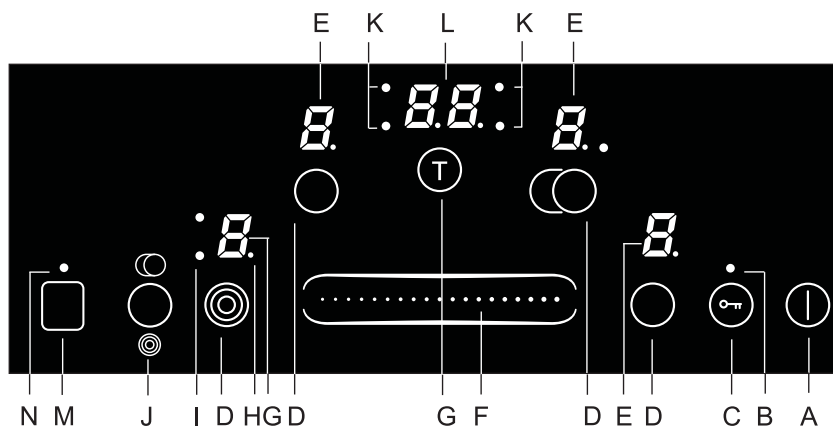
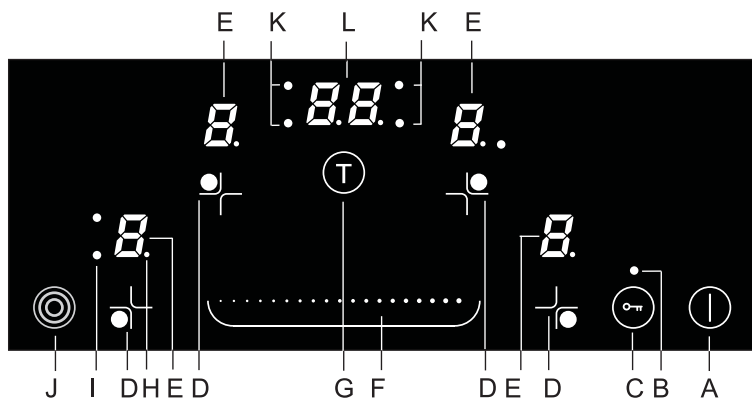

**Setările senzorilor:**

**A** Tasta plită pornit/oprit

**B** LED care indică blocarea plitei

**C** Tasta pentru blocare

**D** Selecție senzori zonă de gătit

**E** Ecran pentru afișarea nivelului de putere/  
căldurii reziduale

**F** Ecran tactil pentru setări

**G** Memento pentru oprirea timer-ului

**H** Punct zecimal care indică activarea funcției

**I** LED pentru încălzitorul adițional

**J** Tasta on/off pentru încălzitorul adițional

**K** LED semnalizare zonă de gătit activat de  
timer

**L** Ecran timer

**M** Senzor pornire/oprire ochi de încălzire

**N** Lampă semnalizare »Ochi de încălzire activ«

## ***Înainte de prima utilizare a aparatului***

Curățați suprafața din sticlă ceramică cu o cârpă umedă și detergent de vase manual. Nu folosiți detergenți abrazivi precum soluții de curățare abrazive care pot zgâria suprafața, bureți abrazivi pentru spălarea vaselor sau soluții pentru îndepărtarea petelor.

## ***Măsuri importante de precauție***

- Nu aprindeți ochiurile fără vase așezate pe ele, și nu utilizați niciodată plita pentru a încălzi camera!
- Asigurați-vă că ochiurile și fundul oalelor sunt curate și uscate, și că transmiterea căldurii este posibilă între acestea, pentru a preveni deteriorarea suprafeței de încălzire.
- Grăsimea sau uleiul de la prepararea mâncării se poate aprinde. Astfel, fiți atenți atunci când folosiți grăsime și ulei la prepararea mâncării (ex. cartofi prăjiți).
- Nu așezați o tigaie umedă sau un capac pe ochiuri, deoarece umezeala este dăunătoare acestora.
- Nu lăsați tigăile încinse să se răcească pe ochiuri, deoarece sub acestea se formează umezeala, care poate duce la coroziune.

## **Măsuri importante de precauție referitoare la plita din sticlă ceramică**

- Ochiul atinge puterea de încălzire sau temperatura selectată foarte repede; cu toate acestea, zona care înconjoară ochiurile rămâne relativ rece.
- Plita este rezistentă la schimbările de temperatură.
- Plita este rezistentă și la impact. Oalele se pot amplasa pe plită cu brutalitate fără a deteriora plita.
- Plitele din sticlă ceramică nu trebuie utilizate drept suprafață de lucru. Obiectele ascuțite pot produce zgârieturi.
- Prepararea mâncării în vase subțiri de aluminiu sau plastic pe ochiurile încinse este interzisă. Nu așezați obiecte de plastic sau aluminiu pe plita din sticlă ceramică.
- Nu utilizați niciodată plita din sticlă ceramică dacă aceasta este crăpată sau spartă. Dacă un obiect cade pe plită cu vârful ascuțit în jos, acesta poate produce spargerea panoului din sticlă ceramică/plitei. Consecințele sunt vizibile imediat sau după un timp. Dacă apar crăpături vizibile, deconectați imediat aparatul de la sursa de alimentare cu energie electrică.
- Dacă zahărul se lipește pe plita încinsă din sticlă ceramică, sau un preparat care conține zahăr, ștergeți plita imediat.

## Vasele

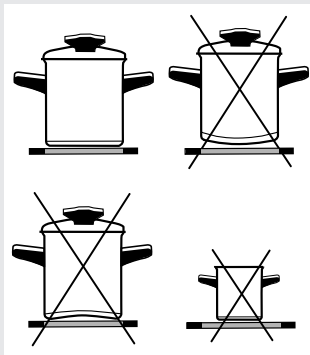

### Sfaturi pentru utilizarea vaselor

Folosiți vase de cea mai bună calitate cu fund plat și stabil.

- Căldura se transmite mai bine când fundul vasului și ochiul au același diametru, iar vasul este amplasat în mijlocul ochiului.
- Când folosiți un vas din sticlă rezistentă (Pyrex) sau porțelan, vă rugăm să urmați instrucțiunile producătorului de vase.
- Când folosiți o oală sub presiune, nu o lăsați nesupravegheată până când atinge presiunea dorită. Ochiul trebuie regalat inițial la nivelul maxim; odată cu creșterea presiunii, folosiți senzorii pentru a descrește puterea ochiului conform instrucțiunilor producătorului de oale sub presiune.
- Asigurați-vă că este întotdeauna suficientă apă, fie într-o oală sub presiune fie în orice tip de vas, deoarece folosirea unei oale goale pe plită poate duce la supraîncălzire care va deteriora atât oala cât și ochiul.
- Vasele din sticlă rezistentă (Pyrex) cu fund finisat sunt potrivite pentru utilizarea lor pe ochiuri dacă diametrul lor se încadrează pe ochi. Vasele cu diametru mai mare se pot sparge datorită stresului termic.
- Când folosiți vase speciale sau neconvenționale, urmați instrucțiunile producătorului de vase.
- Când se utilizează o oală foarte reflectorizantă (suprafață din metal strălucitor) sau o oală cu fund gros pentru prepararea mâncării pe plita din sticlă ceramică, timpul de preparare se poate prelungi cu câteva minute (până la 10 minute). Dacă doriți să fierbeți o cantitate mai mare de alimente, se recomandă un vas cu fund plat închis la culoare.
- Nu utilizați vase din lut deoarece acestea pot zgâria plita din sticlă ceramică.
- Diametrul oalei trebuie să corespundă cu diametrul ochiului. Dacă oala este prea mică, o parte din căldură se irosește; în plus, dacă folosiți o oală prea mică aceasta poate deteriora ochiul.
- Dacă este posibil conform procesului de preparare a mâncării, folosiți un capac.
- Oala trebuie să aibă dimensiunea corespunzătoare pentru cantitatea de alimente preparate. Prepararea unei cantități mici de mâncare într-o oală mare duce la o risipă de energie.
- Mâncarea care necesită de o perioadă lungă de timp trebuie preparată într-o oală sub presiune.
- Se pot prepara diferite legume, cartofi, etc. într-o cantitate mică de apă; cu toate acestea capacul trebuie închis bine. Când apa începe să fiarbă, reduceți puterea ochiului la o setare care menține temperatura peste punctul de fierbere.

## Economisirea energiei



# Utilizarea ochiurilor

## Aprinderea plitei



- Plita este prevăzută cu senzori electronici care se activează când suprafața unui anumit senzor este atinsă cu degetul pentru cel puțin o secundă.
- Activarea senzorului este confirmată printr-un sunet scurt.
- Nu amplasați obiecte pe suprafața senzorului (poate cauza rapoarte de erori)
- Asigurați-vă că suprafața senzorului este întotdeauna curată.

- Atingeți senzorul pornit/oprit (A) și țineți-l apăsat timp de cel puțin o secundă. Plita se activează; se va afișa „0” lângă afișajul nivelului de putere a ochiului (E) iar punctul zecimal (H) va începe să licărească.



**Orice setare ulterioară trebuie efectuată în 10 secunde: în caz contrar, plita se va închide automat.**

## Aprinderea ochiurilor

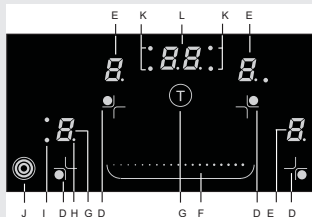

- Dacă ați pornit plita folosind tasta (A), puteți activa zona de gătit dorită în următoarele 10 secunde. Selectați zona de gătit prin apăsarea tastei (D). Pe ecran se va aprinde un punct zecimal.
- Atingeți ecranul tactil pentru a seta nivelul de putere 1-9. Atunci când atingeți ecranul pentru prima dată, nivelul este selectat în funcție de partea ecranului atinsă. LED-urile de control de lângă ecranul selector se vor aprinde, indicând valoarea setată.

### Modificarea nivelului de putere al ochiului

- Selectați ochiul prin apăsarea/atingerea senzorului (D). Punctul zecimal (H) se va aprinde pe afișajul ochiului selectat (E).
- Atingeți ecranul selector pentru a seta nivelul de putere.

### Funcția de reîncălzire a ochiului

- Scopul ochiului de reîncălzire este acela de a menține caldă mâncarea deja preparată.
- Activați funcția de reîncălzire prin apăsarea ecranului selector pentru a selecta setările  între 0 și 1.

## Oprirea zonelor de gătit

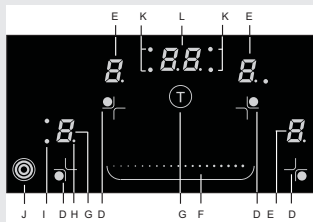

- Selectați zona de gătit apăsând cheia de senzor relevantă (D). Se va aprinde punctul decimal (H) de lângă afișaj pentru zona selectată de gătit.
- Mișcați degetul pe ecranul selector în stânga până la marginea ecranului (F) sau atingeți acea parte a ecranului pentru a seta nivelul de putere la 0.

## Oprirea mașinii de gătit

- Mașina de gătit se poate opri în orice moment apăsând cheia de senzor on/off (pornire/oprire) (A).
- Toți indicatorii se opresc, cu excepția indicatorilor de căldură care rămân sau reziduali care se aprind pe afișaje pentru acele zone de gătit care sunt încă fierbinți.  
Dacă zona de gătit este oprită înainte de terminarea procesului de gătit, căldura reziduală este folosită, ceea ce economisește o anumită cantitate de putere.

## Activarea funcției blocare acces copii

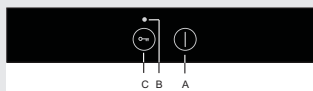

Prin activarea funcției blocare acces copii, se împiedică funcționarea și utilizarea ochiurilor. Astfel, copiii nu vor putea activa plita.

### Activarea funcției blocare acces copii

- Activați funcția blocare acces copii prin apăsarea senzorului (C) timp de aproximativ trei secunde; indicatorul luminos de semnalizare (B) se va aprinde.
- Funcția blocare acces copii se poate activa când ochiul este în funcțiune.
- Funcția blocare acces copii previne activarea oricărui senzor, cu excepția întrerupătorului principal (A) și a senzorului funcției blocare acces copii (D).

### Dezactivarea funcției blocare acces copii

- Funcția blocare acces copii se poate dezactiva prin apăsarea senzorului (C) timp de trei secunde. Se va emite un sunet scurt când funcția de blocare acces este dezactivată și indicatorul luminos de semnalizare situat deasupra senzorului se va stinge.

## Indicatori căldură reziduală

Imediat ce se oprește un ochi încins, sau când se oprește întreaga plită, pe afișajul fiecărui ochi încins se vor afișa următoarele:

- „H” dacă ochiul este încă încins;
- “h” dacă ochiul se răcește și este cald la atingere. Durata acestui indicator se calculează conform nivelului de putere și depinde de durata în care ochiul a fost activat.

Când semnalele „H” sau „h” se sting, ochiul poate fi încă încins în anumite cazuri (pană de curent, o oală încăinsă lăsată pe ochi). Acordați o mare atenție deoarece există riscul de ardere. Dacă a avut loc o pană de curent când ochiurile erau încă încinse, indicatorul „H” sau „h” va începe să licărească. Ochiul poate fi încă încins, dar nu este neapărat necesar, în funcție de durata în care a fost întrerupt curentul.



**Aparatul a fost testat în fabrică. Acest test include încingerea tuturor ochiurilor și a ochiurilor de încălzire; prin urmare, simbolul „H” se poate aprinde pe afișaj pentru un timp după ce aparatul a fost conectat la sursa de alimentare cu energie electrică.**

## Funcția extra putere

Când această funcție este activată, ochiul va funcționa la cel mai mare nivel posibil pentru o anumită perioadă de timp, în funcție de nivelul de putere selectat; după aceasta, ochiul va reveni automat la nivelul selectat inițial și va continua să funcționeze. Funcția de gătit automat poate fi activată pentru fiecare zonă de gătit, pentru orice nivel de gătit cu excepția nivelului 9 (unde puterea este setată la maxim pentru tot nivelul) .

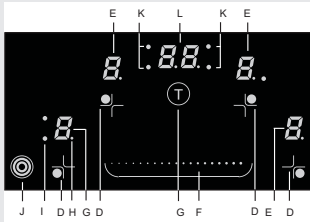

### Activarea funcției extra putere

- Selectați zona de gătit dorită (D).
- Selectați valoarea »0« pe ecran (F) și apoi apăsați pe ecran (fără a mișca degetul) în marginea din dreapta. Vor apărea simbolurile »A« și »9«.
- Folosiți ecranul (F) pentru a descrește puterea până la nivelul dorit.

Simbolul „A” și nivelul de putere selectat vor fi indicați alternativ pe afișaj. Când funcția extra putere s-a încheiat, ochiul va reveni automat la nivelul selectat care va fi apoi indicat permanent pe afișaj.



**Dezactivarea rapidă a funcției de încălzire rapidă. Folosiți ecranul selector pentru a seta puterea la nivelul 0 iar apoi setați nivelul dorit.**

Mâncarea/mod preparare	Cantitate	nivel încălzire	durata preparării(min)
Supă/reîncălzire	0,5 - 1 lit	A7 - 8	4 - 7
lapte/reîncălzire	0,2 - 0,4 lit	A1 - 2	4 - 7
orez/fierbere	125g - 250g aprox. 300ml - 600ml apă	A2 - 3	20 - 25
cartofi coptți în coajă	750g - 1,5 kg aprox. 600ml - 900ml apă	A5 - 6	25 - 38
legume proaspete/ fierbere	0,5 - 1 kg aprox. 400ml - 600ml apă	A4 - 5	18 - 25

- Tabelul de mai sus ilustrează exemplele unor anumite tipuri de mâncare pentru care încălzirea rapidă este corespunzătoare.
- Valorile indicate sunt aproximative și depind de alți parametri (ex. tipul și calitatea vaselor, cantitatea de apă suplimentară, etc.).
- Cantitățile mici sunt indicate pentru ochiurile mai mici iar cantitățile mari pentru ochiurile mai mari.
- **Preparați în oale cu capac pe cele două ochiuri mai mici din partea din spate stânga, din față dreapta sau pe ochiurile duble din partea din față stânga.**

#### **Funcția extra putere este corespunzătoare în următoarele cazuri:**

- Mâncarea care la începutul preparării este rece se încălzește rapid, și apoi este preparată pentru o perioadă mai lungă de timp; cu ajutorul funcției extra putere acest lucru se poate realiza fără a controla în mod constant procesul de preparare (ex. friptură de vită).

#### **Funcția extra putere nu se recomandă în următoarele cazuri:**

- Mâncarea prăjită, fiartă sau înăbușită și care trebuie întoarsă frecvent, adăugând lichide sau învârtind; găluștile sau pastele cu mult lichid; mâncarea care necesită o fierbere mai îndelungată într-un vas cu presiune.

#### **Extinderea zonei de gătit (în funcție de model)**

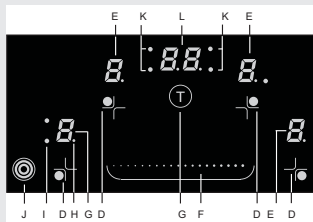

#### **Activarea extinderii ochiului**

- Pentru un ochi selectat (punctul zecimal se va aprinde lângă afișajul ochiului selectat), se poate activa o spirală suplimentară de încălzire prin apăsarea senzorului (J). Indicatorul luminos de semnalizare (I) se va aprinde lângă afișaj.
- Selectați ochiul pentru ambele spirale de încălzire.
- Dacă un ochi este prevăzut cu o a treia spirală de încălzire, aceasta se poate activa printr-o nouă apăsare a senzorului (J).

#### **Dezactivarea spiralei suplimentare de încălzire**

- Selectați ochiul (punctul zecimal se va aprinde lângă afișajul ochiului actual selectat).
- Spirala suplimentară de încălzire se poate dezactiva prin apăsarea de câteva ori a senzorului (J) pentru ochiul selectat.

## Limita de operare

Pentru siguranță, plita este prevăzută cu un dispozitiv care limitează durata de funcționare a plitei pentru fiecare ochi în parte. Durata de funcționare se calculează de la ultima modificare efectuată la setările nivelului de putere pentru un anumit ochi. Dacă nivelul de putere nu se modifică pentru un timp, ochiul se va opri automat după o anumită perioadă de timp care depinde de nivelul de putere (cu cât este mai mare nivelul de putere, cu atât este mai scurtă durata – vezi tabelul de mai jos).

Nivel de putere	u	1	2	3	4	5	6	7	8	9
Durata maximă de funcționare în ore	6	6	6	5	5	4	1,5	1,5	1,5	1,5

## Temporizator program (în funcție de model)

Plita este prevăzută cu două tipuri de funcții de temporizare:

**A funcția alarmă** - numărătoare inversă fără opțiunea de oprire

**B funcția oprire** - numărătoare inversă cu opțiunea de oprire pentru ochiurile respective.

**A Funcția de încălzire - numărătoare inversă fără opțiunea de oprire a ochiului**

Temporizatorul vă avertizează că timpul selectat s-a scurs, dar ochiul nu se va opri. Funcția temporizator alarmă poate fi setată când ochiul este în funcțiune.

- Apăsați senzorul temporizator (G) pentru a activa temporizatorul. Pe afișajul temporizatorului (L) se va afișa "00" iar punctul zecimal (H) se va aprinde.
- Folosiți ecranul selector (F) pentru a seta timpul (de la 1 la 99 minute).
- După ce setarea timpului expiră, alarma va fi activată timp de 2 minute; totuși, zona de gătit nu se va stinge.
- Opriți alarma prin apăsarea oricărui senzor; în caz contrar, alarma se va opri după o anumită perioadă de timp.
- Alarma va rămâne activată și după ce plita se va opri cu ajutorul butonului (A).

**B Temporizator cu opțiunea de oprire a ochiului**

Temporizatorul cu funcția de oprire facilitează procesul de preparare a mâncării prin setarea timpului de preparare pentru un anumit ochi. Pentru a seta temporizatorul cu funcție de oprire, nivelul de putere trebuie să fi fost setat deja (vezi secțiunea „Aprinderea ochiurilor”).

- Apăsați senzorul temporizatorului (G) pentru a activa temporizatorul. Pe afișajul temporizatorului (L) se va afișa "00" iar punctul zecimal (H) se va aprinde. Când senzorul (G) este apăsat din nou, punctul (K) care indică ochiul selectat va începe să licărească.

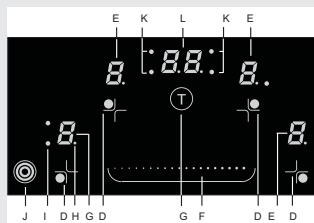

- Cât timp este aprins punctul zecimal, puteți atinge ecranul selector (F) pentru a seta timpul (între 1 și 99 minute).
- Când valoarea este setată, începe numărătoarea inversă. Punctul corespunzător (K) licărește încă, indicând câmpul de preparare selectat.
- După ce timpul setat va expira, se va activa semnalul acustic și zona de gătit se va stinge. Simbolul »00« va pâlpâi pe ecranul timer-ului. Puteți opri alarma prin apăsarea oricărei taste; în cazul în care nu apăsați nicio tastă acesta se va opri automat după o anumită perioadă de timp.



**! Timpul de preparare se poate seta pentru fiecare ochi în mod independent. Dacă au fost setate mai multe temporizatoare, se va afișa întotdeauna perioada cea mai apropiată de 0. Aceasta se va indica printr-un indicator luminos (L) care va licări și care va indica câmpul de preparare.**

### Modificarea setării temporizatorului

- Setarea temporizatorului se poate modifica oricând în timpul utilizării.
- Atingeți tasta de oprire (D) pentru a selecta ecranul timer-ului pentru zona de gătit dorită. LED-ul pentru (K) va pâlpâi.
- Atingeți ecranul selector (F) pentru a seta un timp nou de gătit.

### Verificarea timpului rămas de preparare

Dacă sunt activate câteva setări, timpul de gătit rămas poate fi afișat prin apăsarea tastei (G).

### Resetarea timer-ului

- Selectați ecranul timer-ului prin apăsarea tastei (G) – vezi secțiunea Schimbarea setărilor pentru timpul de gătit. Timer-ul va fi afișat iar punctul care indică zona de gătit corespunzătoare se va aprinde.
- Folosiți ecranul selector (F) pentru a seta valoarea la »00« sau apăsați marginea stângă și dreaptă a ecranului selector (F) în același timp pentru a seta imediat valoarea la »00«.

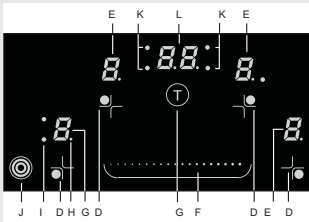

### Zona stay-warm (SVK8... - 850 mm)

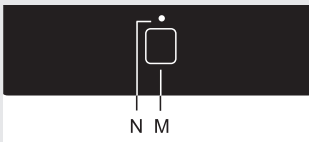

Zona stay-warm este destinată păstrării recipientelor în care se află mâncarea caldă. Nu este destinată gătirii sau încălzirii mâncării reci.

Zona stay-warm este încălzită încet până la o temperatură de 100°C. Așadar, pentru a preveni eventuale arsuri asigurați-vă că nu atingeți zona și că nu puneți obiecte care sunt sensibile la căldură pe suprafața acesteia.

## **Avertismente speciale și rapoarte erori**

### **Activarea zonei stay-warm**

- Plita trebuie să fie pornită.
- Atingeți tasta destinată activării zonei stay-warm. Semnalul luminos (N) se va aprinde. Zona stay-warm este activată.

### **Dezactivarea zonei stay-warm**

- Atingeți tasta (M) pentru a porni/opri zona stay-warm. Semnalul luminos (N) se va opri sau va pâlpâi pentru a indica ca zona stay-warm este încă fierbinte.

- Dacă toate nivelele de putere sunt setate la "00", plita se va opri automat după 10 secunde.
- Dacă se activează oricare dintre senzori pentru mai mult de 10 secunde, plita se va opri, alarma va porni iar simbolul „F” va licări pe afișaj.
- Dacă senzorii sunt acoperiți cu un obiect sau dacă lichidul fierț atinge suprafața senzorilor plita se va închide automat după o anumită perioadă de timp.
- Dacă senzorii nu răspund la comenzi, deconectați câmpul de preparare de la rețeaua de alimentare cu energie electrică pentru câteva minute (scoateți siguranța sau piedica întrerupătorului principal); apoi, reconectați plita la sursa de alimentare cu energie electrică și reporniți întrerupătorul principal.

## **Curățarea și întreținerea**

### **Curățare**



Figura 1



Figura 2

După fiecare folosire a **ochiurilor de gătit din sticlă-ceramică**, așteptați să se **răcească** și curățați; în caz contrar, chiar și cel mai mic rest de mâncare se va arde pe suprafața fierbinte data viitoare când veți folosi aparatul.

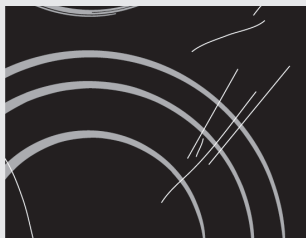
**Pentru curățarea și întreținerea periodică a suprafeței din sticlă-ceramică, folosiți agenți speciali de condiționare** care formează un strat de protecție pe suprafață, protejând-o de mizerie. Înainte de fiecare folosire, ștergeți praful sau alte particule de pe suprafața mașinii de gătit și fundul tigăii deoarece acestea ar putea zgâria suprafața (Figura 1).

**Atenție:** tijele din fier, bureții abrazivi și detergenții abrazivi pot zgâria suprafața ochiurilor. Suprafața din sticlă și ceramică poate fi de asemenea deteriorată prin sprayuri agresive și necorespunzătoare sau agenți de curățare lichizi neagitați (neamestecați) suficient (Figura 1 și Figura 2).

**Marcajul se poate șterge dacă sunt folosite produse de curățare abrazive (sau nepotrivite acestui tip de material) sau dacă sunt folosite vase de gătit cu fundul deteriorat.**

**Petele ușoare** se pot îndepărta cu un material moale umezit; apoi, ștergeți suprafața până se usucă (Figura 3).



Figura 3



Figura 4



Figura 5

**Petele de apă** se pot îndepărta folosind o soluție ușoară de oțet; cu toate acestea, nu folosiți această soluție pentru a curăța cadrul (doar cu anumite modele, deoarece își poate pierde luciul. Nu folosiți spray-uri agresive sau agenți de decalcifiere (Figura 3). **Petele mai grele** se pot îndepărta folosind agenți și ustensile speciale pentru ochiurile din sticlă-ceramică. Când folosiți aceste produse, urmați instrucțiunile furnizate de producătorii respectivi. **Asigurați-vă că sunt complet îndepărtate toate resturile agenților de curățare, deoarece pot deteriora ochiurile din sticlă-ceramică atunci când se încălzesc zonele de gătit** (Figura 3).

Îndepărtați rezidurile folosind o racletă.(figura 4)

Folosiți cu atenție racleta pentru a preveni accidentările.



**Utilizați racleta numai atunci când murdăria nu poate fi îndepărtată cu o cârpă umedă sau cu ajutorul substanțelor speciale de curățare a suprafețelor de sticlă ceramică.**

Țineți racleta la unghiul corect (45 ° la 60 °). Apăsați ușor racleta peste sticlă și glisați spre semnalizare pentru a elimina murdăria. Asigurați-vă că mânerul de plastic al racletei (la unele modele) nu intră în contact cu zona de gătit.



**Nu apăsați racleta pe sticlă perpendicular cu vârful sau cu lama pentru a nu zgâria suprafața plitei.**

Zahărul și alimentele încărcate cu zahăr pot deteriora permanent suprafața de sticlă- ceramică (Figura 5); astfel, trebuie să fie îndepărtate de pe suprafața din sticlă-ceramică cât de repede se poate, deși zona de gătit poate să fie încă fierbinte (Figura 4). **Orice schimbare a culorii suprafeței din sticlă-ceramică** nu afectează operarea sa sau stabilitatea suprafeței. Aceste decolorări sunt în principal rezultatul resturilor de mâncare arse sau folosirii unor instrumente de gătit fabricate din materiale ca aluminium sau cupru; aceste pete sunt dificil de îndepărtat.

**Atenție:** Toate deteriorările descrise mai sus se referă în mare parte la estetică, i.e. felul în care arată aparatul și nu afectează funcționalitatea acestuia direct. Aceste erori nu sunt acoperite de garanție.



## Măsuri importante de precauție

- Montarea aparatului într-un blat de bucătărie și conectarea acestuia la sursa de alimentare cu energie electrică pot fi efectuate doar de un tehnician calificat.
- Furnirul sau alte materiale de finisare a mobilei de bucătărie în care se va încorpora plita trebuie tratate cu lipici rezistent la căldură (100°C); în caz contrar, finisajul blatului se poate decolora sau deforma.
- Plita este dimensionată astfel încât să poată fi încorporată în blat deasupra unei piese de mobilier cu o lățime de 600 mm sau mai mare.
- După montare, cele două elemente de fixare din față trebuie să fie accesibile de dedesubt.
- Piese de mobilier suspendate sau montate pe perete trebuie montate sus astfel încât să nu intervină în procesul de lucru.
- Distanța dintre plită și hotă nu trebuie să fie mai mică decât distanța indicată în instrucțiunile de montare a hotei. Distanța minimă este 650 mm.
- Distanța dintre marginea aparatului și piesa înaltă de mobilier de bucătărie adiacentă nu trebuie să fie mai mică de 40 mm.
- Este permisă folosirea plăcilor sau bordurilor decorative din lemn masiv pe blaturile din spatele plitei, dacă distanța minimă este aceeași cu cea indicată în schițele de montare.
- Distanța minimă dintre plita incorporabilă și peretele din spate este indicată în schițele de montare.

## Instalarea garniturii de etanșare din spumă

Înainte de încadrarea aparatului în blatul de bucătărie, garnitura de etanșare din spumă furnizată trebuie atașată părții inferioare a plitei cu sticlă ceramică (sticlă) (vezi figura de mai sus). **Nu instalați aparatul fără garnitura de etanșare din spumă!**

### Garnitura de etanșare trebuie să fie atașată aparatului în felul următor:

- Scoateți stratul protector al garniturii de etanșare.
- Apoi, atașați garnitura de etanșare pe partea inferioară a sticlei, la aproximativ 2-3 milimetri de margine (așa cum este indicat în figură). Garnitura de etanșare trebuie să fie atașată de-a lungul întregii lungimi a marginii sticlei și nu trebuie să se suprapună la colțuri.
- Atunci când instalați garnitura de etanșare, asigurați-vă că sticla nu intră în contact cu niciun obiect ascuțit.

### OBSERVAȚIE!

La anumite aparate, garnitura de etanșare este deja instalată!

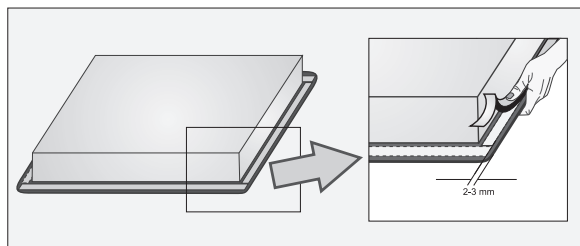

## Dimensiunile blatului de bucătărie

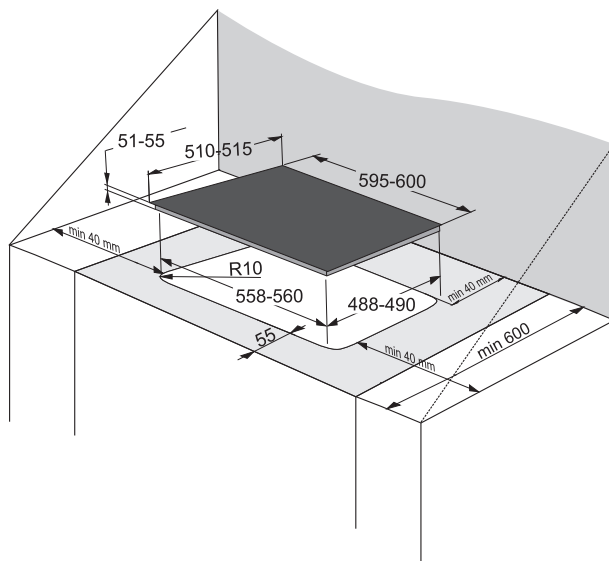

- Plitele pot fi montate în blaturi de bucătărie care au o grosime de la 30 la 50 mm.
- Piesa de mobilier de bucătărie de sub plită nu trebuie prevăzută cu sertar. Dacă piesa de mobilier de bucătărie are un perete despărțitor orizontal, aceasta trebuie montată la nu mai puțin de 60 milimetri de suprafața joasă a blatului. Spațiul dintre peretele despărțitor și plită trebuie să fie gol; nu trebuie amplasate obiecte în acest spațiu.
- Pe peretele din spate al mobilei trebuie tăiată o bucată cu o lățime de cel puțin 175 mm de-a lungul întregii lățimi a piesei de mobilier de bucătărie.
- Doar cuptoarele de tip EVP4...,EVP2..., care sunt prevăzute cu ventilator de răcire pot fi montate sub această plită.

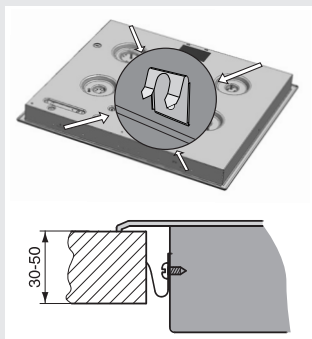

### Procedura de montare

- Blatul trebuie montat complet orizontal.
- Suprafețele decupate trebuie protejate corespunzător.
- Atașați elementele de fixare (4x - SVK6...600 mm; 6x - SVK7...750 mm; 6x - SVK8...850 mm) cu șuruburile prevăzute (4x - SVK6...600 mm; 6x - SVK7...750 mm; 6x - SVK8...850 mm) pe peretele din stânga și din dreapta plitei și pe blat.
- Conectați plita la sursa de alimentare cu energie electrică (vezi instrucțiunile de conectare a plitei la rețeaua de alimentare cu energie electrică).
- Introduceți plita în spațiul decupat și apăsați bine de sus înspre blat.
- Pentru înșurubarea în jos a clemei de fixare nu este permisă utilizarea șuruburilor mai mari de 6,5 mm.

# Conectarea aparatului la sursa de alimentare cu energie electrică

## **Măsuri importante de precauție**

- Aparatul poate fi conectat doar de către un tehnician calificat autorizat.
- Protecția sistemului electric trebuie să corespundă cu toate regulamentele relevante.
- Clemele de conectare pot fi accesibile când capacul clemelor de conectare este deschis/înlăturat.
- Înainte de conectarea aparatului, asigurați-vă că voltajul indicat pe plăcuța cu informații tehnice este compatibil cu voltajul circuitului dumneavoastră.
- Plăcuța cu informații tehnice de bază este atașată pe partea inferioară a plitei.
- Circuitul electric trebuie să includă de asemenea un întrerupător omnipolar care separă aparatul de sursa de alimentare cu energie electrică, dacă este necesar, la o distanță de cel puțin 3 mm între contacte. Dispozitivele corespunzătoare includ siguranțele, întrerupătoarele de protecție, etc.
- Conectarea trebuie aleasă conform posibilităților de instalare cu privire la curent și siguranțe.
- Dacă fiind protecția împotriva riscului de incendii, aparatele de acest tip pot fi montate într-un blat lângă o piesă de mobilier de bucătărie mai înaltă decât aparatul (când este instalat); cu toate acestea, în acest caz, pe cealaltă parte, lângă aparat, trebuie montată o piesă de mobilier de bucătărie care să nu fie mai înaltă decât plita.
- Părțile izolate sau conductoare de curent trebuie protejate împotriva contactului direct.

## **ATENȚIE!**

- Înainte de orice intervenție asupra aparatului (alta decât utilizarea obișnuită), deconectați aparatul de la sursa de alimentare cu energie electrică. Conectați aparatul în conformitate cu diagrama (schema) relevantă conform voltajului rețelei! Cablul de împământare (PE) trebuie conectat la clema indicată prin simbolul împământare.
- Cablul sursei de alimentare cu energie electrică trebuie alimentat prin clema de fixare care îl protejează împotriva tragerii accidentale a acestuia.
- După conectarea aparatului, aprindeți toate ochiurile pentru aproximativ trei minute pentru a vă asigura că acestea funcționează corespunzător.

## Diagrama de conectare

- Conectarea incorectă poate distruge părțile aparatului, anulând astfel garanția.
- Înainte de conectarea aparatului, asigurați-vă că voltajul indicat pe plăcuța cu informații tehnice este compatibil cu voltajul rețelei dumneavoastră. Voltajul de conectare (230 V prin N) trebuie verificat de un tehnician calificat care utilizează dispozitive corespunzătoare de măsurare!
- Cablu de conectare de pe spatele aparatului trebuie tras astfel încât să nu atingă peretele din spate al aparatului, deoarece această parte devine foarte încinsă în timpul funcționării.

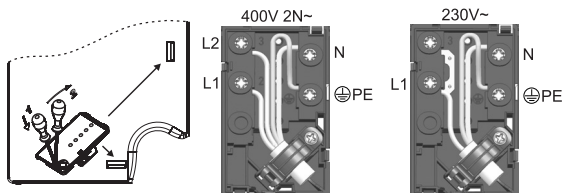

### OBSERVAȚIE:

Punțile de conectare sunt instalate deja în locurile respective pe clemă. Șuruburile terminalelor de conectare sunt deschise, ceea ce înseamnă că nu trebuie desfăcute sau deșurubate. Când veți strângeți șuruburile, veți auzi un »click«, ceea ce înseamnă că șuruburile trebuie strânse/înșurubate complet.

Următoarele pot fi utilizate pentru conectare:

- Cablurile de cauciuc de tip H05 RR-F 4x1.5 cu fir de protecție verde-galben,
- Cablurile de izolare de tip H05 VV-F 4x1,5 din PCV cu fir de protecție galben-verde, sau alte cabluri echivalente sau mai bune.

# Caracteristici tehnice

## Plăcuța de clasificare

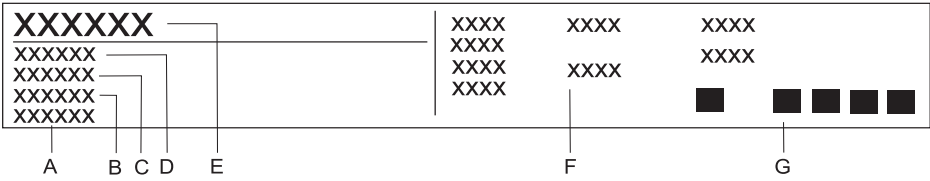

- A** Număr serial
- B** Code
- C** Model
- D** Tip
- E** Marcă înregistrată
- F** Informații tehnice
- G** Indicații de conformitate / simboluri

NE REZERVĂM DREPTUL DE A FACE MODIFICĂRI CARE NU AFECTEAZĂ FUNCȚIONAREA CUPTORULUI

Instrucțiunile pentru folosirea aparatului pot fi găsite și pe pagina noastră de internet [www.gorenje.com](http://www.gorenje.com) / < <http://www.gorenje.com>



SVK\_SS



406344

ro (12-15)