

**Wir bedanken uns für Ihr Vertrauen, das Sie uns mit dem Ankauf unseres Gerätes gesetzt haben. Beim Gebrauch wünschen wir Ihnen viel Vergnügen.**

**Gerät ist ausschließlich für den Gebrauch im Haushalt bestimmt.**

**Der Kühlschrank mit Gefrierabteil** ist für den Gebrauch im Haushalt bestimmt.

**Im unteren Teil ist ein Kühlschrank,** bestimmt für die Aufbewahrung von frischen Lebensmitteln bei einer Temperatur über 0°C.

**Im oberen Teil ist ein Gefrierschrank,** der für Einfrieren von frischen und für langfristige Aufbewahrung von schon eingefrorenen Lebensmitteln bestimmt ist (bis zu einem Jahr, hängt von der Art der Lebensmittel ab). Der Gefrierabteil ist mit vier Sternchen gekennzeichnet.

## **Vor dem Erstbetrieb.....2**

- Gebrauchsanweisung
- Einbauanweisung
- Unsere Sorge um die Umwelt
- Energiesparen

## **Wichtige Hinweise .....3**

- Entsorgung des alten Gerätes

## **Aufstellung und Anschluß.....5**

- Platzwahl
- Anschluß an das Stromnetz

## **Beschreibung des Gerätes .....5**

## **Bedienung.....7**

- Temperaturwahl

## **Gebrauch.....8**

- Lagerung von Lebensmitteln im Kühlschrank
- Enfrieren von frischen Lebensmitteln
- Lagerung von eingefrorenen Lebensmitteln
- Auftauen des Gefriergutes
- Eisbereiten

## **Pflege und Reinigung .....11**

- Automatisches Abtauen des Kühlschranks
- Manuelles Abtauen des Gefrierabteils
- Reinigen des Gerätes
- Außerbetriebsetzung des Gerätes

## **Behebung eventueller**

## **Funktionsstörungen.....12**

## **i Vor dem Erstbetrieb**

- Bevor Sie das Gerät an das Stromnetz anschließen, lassen Sie es mindestens 2 Stunden stehen, um eventuelle, durch Transport hervorgerufene Störungen am Kältesystem auszuschließen.
- Reinigen Sie das Gerät, besonders gründlich das Geräterinnere (beachten Sie den Abschnitt Reinigung und Pflege).
- Falls sich die Innenausstattung des Gerätes nicht auf ihrem Platz befindet, ordnen Sie sie nach der Anweisung im Abschnitt Beschreibung des Gerätes ein.

### **Gebrauchsanweisung**

Die Gebrauchsanweisung ist für den Benutzer bestimmt. Sie beinhaltet die Beschreibung des Gerätes und Tips für seine richtige und sichere Bedienung. Die Anweisung ist verschiedenen Gerätetypen/Modellen angepaßt und beschreibt

vielleicht auch Funktionen und Ausstattung, die für Ihr Gerät nicht zutreffen.

### **Einbauanweisung**

Integrierten Geräten ist die Einbauanweisung beigelegt.

Sie ist für den Fachmann für den Einbau des Gerätes in das Möbelement bestimmt.

### **Unsere Sorge um die Umwelt**

- Für die Verpackung der Produkte verwenden wir umweltfreundliche Materialien, die ohne Gefahr für die Umwelt wiederverwendet (recycelt), deponiert oder vernichtet werden können. Hierzu sind die Verpackungsmaterialien entsprechend gekennzeichnet.

- Auch unsere Gebrauchsanweisung ist auf recyceltem Papier, bzw. auf chlorfrei gebleichtem Papier gedruckt.
- Wenn Sie das Gerät nicht mehr gebrauchen werden und es Ihnen im Wege stehen wird, kümmern Sie sich darum, daß das Gerät die Umwelt nicht belastet. Geben Sie es den autorisierten Sammlern "der ausgenutzten Geräte" ab. (siehe den Abschnitt Entsorgung des Altgerätes).

## Energiesparen

- Öffnen Sie die Gerätetür nicht öfter als nötig. Das ist besonders wichtig bei warmem und feuchtem Wetter. Sorgen Sie auch dafür, dass das Gerät (insbesondere ein Gefrierschrank) nur möglichst kurze Zeit offen ist.
- Überprüfen Sie gelegentlich, ob das Gerät ausreichende Kühlung zugesichert hat (ungestörte Zirkulation der Luft hinter dem Gerät).

- Drehen Sie den Thermostatknopf von höherer auf niedrigere Stellung, sobald der Gerätegebrauch und die Umständen das erlauben.
- Vor dem Einlegen in das Gerät kühlen Sie die Lebensmittel auf Raumtemperatur ab.
- Reif- und Eisbeläge vergrößern den Stromverbrauch, deswegen sollen sie entfernt werden, sobald sie 3-5 mm dick sind.
- Eine fehlerhafte oder undichte Türdichtung kann den Stromverbrauch erhöhen, deswegen sollte sie rechtzeitig und entsprechend ausgetauscht werden.
- Der Verflüssiger an der Rückwand des Gerätes soll immer sauber, ohne Staub oder Küchenrauchablagerungen gehalten werden.
- Jede Nichtbeachtung der Anweisungen aus den Abschnitten Aufstellung und Energiesparen kann einen größeren Stromverbrauch verursachen.

## Wichtige Hinweise

- Dieses Gerät dürfen Kinder, älter als 8 Jahre, wie auch Personen mit verminderten körperlichen, sensorischen und geistigen Fähigkeiten oder mangelhaften Erfahrungen und Wissen bedienen, jedoch nur, wenn Sie das Gerät unter entsprechender Aufsicht bedienen oder entsprechende Hinweise über den sicheren Gebrauch des Geräts erhalten haben und wenn Sie über die mit dem Gebrauch des Geräts verbundenen Gefahren belehrt wurden. Kinder sollten mit dem Gerät nicht spielen. Kinder sollen das Gerät nicht reinigen und keine Instandhaltungsarbeiten am Gerät ohne die entsprechende Aufsicht von Erwachsenen ausführen.
- Wenn Sie zu Hause ein altes Kühl-Gefriergerät haben, das Sie nicht mehr gebrauchen, und das einen Verschuß hat, (Türschloß oder Riegelverschluss), der sich vom Innen nicht öffnen läßt, sollen Sie diesen Verschuß unbrauchbar machen. Damit werden Sie die Kinder vor möglicher Erstickung bewahren.
- Das neue Gerät schließen Sie vorschriftsmäßig an das Stromnetz an (beachten Sie den Abschnitt Anschluß an das Stromnetz).
- Während des Betriebes berühren Sie die Kühlflächen des Gerätes nicht, besonders nicht mit feuchten Händen. Es besteht die

Gefahr, daß die Haut auf kalten Flächen klebenbleibt.

- Getränke in Flaschen (besonders schäumende, wie Mineralwasser, Schaumweine, Bier, Cola,...) frieren Sie keinesfalls ein. Bei Gefrieren dehnt sich die Flüssigkeit und die Flasche kann platzen.
- Genießen Sie keine eingefrorenen Lebensmittel (Brot, Obst, Gemüse), da Kälteverbrennungsgefahr besteht.
- Falls der Geruch oder die Farbe irgendeines Lebensmittels fraglich erscheint, werfen Sie es weg. Es könnte gefährlich sein es zu konsumieren.
- Das Festtürscharnier (nur bei einigen Modellen) ermöglicht ein selbsttätiges Schließen der Tür bei einem Winkel von 20°. Bitte beachten Sie bei der Handhabung der Tür die starken Federn der Scharniere.
- Im Sack mit der Gebrauchsanweisung befinden sich auch Winkelstücke und Schaumgummi, welche für den Einbau des integrierten Geräts mit Festtürscharnieren bestimmt sind, sowie Stöpsel zum Abdecken der nicht benutzten Wandöffnungen im Geräteinneren.
- Trennen Sie das Gerät vom Stromnetz vor jedem Reparatureingriff (der von einem Fachmann durchgeführt werden soll), vor

jeder Reinigung und vor jedem Austausch der Glühlampe.

- Tauen Sie das Gerät keinesfalls mit Hilfe elektrischer Geräte (wie z.B. Haartrockner) ab und verwenden Sie keine scharfen Gegenstände zur Entfernung der Reif- bzw. Eisschicht. Verwenden Sie nur beigelegte bzw. vom Hersteller erlaubte Hilfsmittel.
- In Ihrer Sorge um die Umwelt bitte darauf aufpassen, dass die Rückwand des Gerätes (Verflüssiger oder Rohrleitung beim Transportieren des ausgedienten Gerätes) bzw. das Kühlsystem im Inneren des Gerätes nicht beschädigt wird. Deswegen sollten Sie beim Abtauen des Gerätes keine scharfen Gegenstände verwenden, sondern nur beigelegte bzw. vom Hersteller erlaubte Hilfsmittel.
- Das Gerät enthält auch Kältemittel und Öl, deswegen sollte ein fehlerhaftes Gerät gemäß der ökologischen Sicherheitsanforderungen entsorgt werden (siehe den Abschnitt Unsere Sorge um die Umwelt).
- Wenn die Anschlußleitung dieses Gerätes beschädigt wird, muß sie durch den Hersteller oder seinen Kundendienst oder eine ähnliche qualifizierte Person ersetzt werden, um Gefährdungen zu vermeiden.
- Das Typenschild befindet sich im Innenraum oder an der Rückseite des Gerätes.

• **Hinweis!** Die Belüftungsöffnungen auf dem Gerät bzw. Einbauelement müssen immer sauber und freipassierbar sein.

• **Hinweis!** Verwenden Sie beim Abtauen keine mechanischen Hilfsmittel oder andere Methoden außer denen, die vom

Hersteller empfohlen werden.

- **Hinweis!** Achten Sie darauf, dass bei der Aufstellung, beim Reinigen, oder bei der Entsorgung des Gerätes die Isolation bzw. Teile des Kühlsystems nicht beschädigt werden. Dadurch tragen Sie zum Umweltschutz bei.
- **Hinweis!** Verwenden Sie im Geräteinneren keine elektrischen Geräte außer denen, die vom Kühl- und Gefriergerätehersteller zugelassen sind.



Dieses Produkt darf am Ende seiner Lebensdauer nicht über den normalen Haushaltsabfall entsorgt werden, sondern muss an einem Sammelpunkt für das Recycling von elektrischen und elektronischen Geräten abgegeben werden. Das Symbol auf dem Produkt, der Gebrauchsanleitung oder der Verpackung weist darauf hin. Die Werkstoffe sind gemäß ihrer Kennzeichnung wiederverwertbar. Mit der Wiederverwendung, der stofflichen Verwertung oder anderen Formen der Verwertung von Altgeräten leisten Sie einen wichtigen Beitrag zum Schutze unserer Umwelt. Bitte erfragen Sie bei der Gemeindeverwaltung die zuständige Entsorgungsstelle.

## Entsorgung des alten Gerätes

- Das ausgediente Gerät soll sofort außer Vertrieb genommen werden. Evtl. Türschloß oder Verschuß ist unbrauchbar zu machen, um Kinder vor möglicher Erstickungsgefahr zu bewahren.
- Alle Kühl- und Gefriergeräte enthalten auch Kältemittel und sonstige Isolationsstoffe, die einen speziellen Abbau verlangen.

Deswegen sollten Sie bei Entsorgung Ihres Altgerätes mit einem zuständigen und qualifizierten Entsorgungsunternehmen in Verbindung treten oder sich darüber bei Ihrer Entsorgungsunternehmen oder beim Händler informieren. Wegen möglicher Umweltbelastungsgefahr bitte darauf achten, die Rohrleitung an der Rückwand des Gerätes nicht zu beschädigen.

## Aufstellung und Anschluß

### Platzwahl

Stellen Sie das Gerät in einen trockenen, regelmäßig belüfteten Raum auf. Die zugelassene Raumtemperatur für den einwandfreien Betrieb des Gerätes ist durch die Ausführung (Klasse) bedingt. Diese Angaben sind auf dem Typenschild angegeben. Das Gerät soll nicht unmittelbar neben Wärmequellen (wie z.B. Herd, Heizkörper, Warmwasserbereiter u.ä.) stehen und muß vor direkten Sonnenstrahlen geschützt sein. Das Gerät soll mindestens 3 cm vom Elektro- oder Gasherd bzw. 30 cm vom Öfen oder Kohlenherd aufgestellt werden. Bei geringeren Abständen sollte eine Isolierplatte verwendet werden. Der Abstand von der Wand bzw. der Freiraum hinter dem Gerät sollte ungefähr 200 cm<sup>2</sup> betragen. Das Küchenelement über dem Gerät sollte um mindestens 5 cm hochgehoben werden. Dadurch wird eine befriedigende Kühlung des Verflüssigers gewährleistet.

Klasse	Raumtemperatur
SN (subnormale)	von + 10°C bis + 32°C
N (normale)	von + 16°C bis + 32°C
ST (subtropische)	von + 16°C bis + 38°C
T (tropische)	von + 16°C bis + 43°C

### Anschluß an das Stromnetz

Der Anschluß erfolgt durch das Netzkabel. Die Wandsteckdose muß mit einem Erdungskontakt versehen sein (Schutzkontaktsteckdose). Die vorgeschriebenen Nennspannung und Frequenz sind auf dem Typenschild des Gerätes angegeben. Der Anschluß an das Stromnetz und die Erdung des Gerätes müssen nach den gültigen Normen und Vorschriften durchgeführt werden. Das Gerät kann kurzfristige Spannungsabweichungen (max. von -6 % bis + 6 %) durchhalten.

## Beschreibung des Gerätes

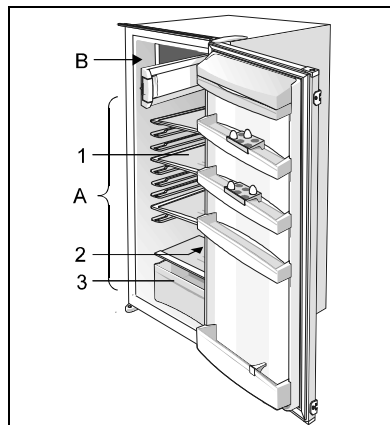
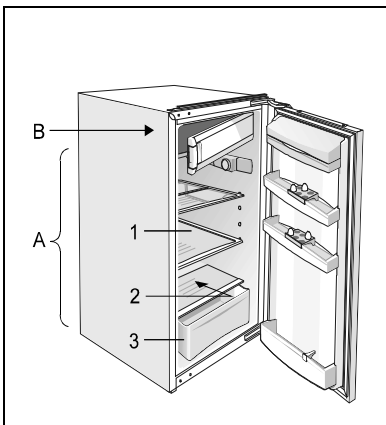

## Kühlschrank (A)

Im Kühlschrank werden frische Lebensmittel über einige Tage aufbewahrt.

## Gefrierschrank (B)

Im Gefrierschrank werden frische Lebensmittel eingefroren und bereits eingefrorene Lebensmittel gelagert.

## Öffnen der Tür des Gefrierfachs

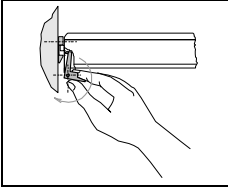

Ziehen Sie den Türverschluss in Ihre Richtung und öffnen Sie die Tür. Sorgen Sie dafür, daß der Riegel beim Schließen einschnappt. Im Falle von schlecht geschlossener Tür, wird diese durch die Sicherheitsfeder geöffnet. Schließen Sie die Tür noch einmal!

**Abstellfläche (1)** - gilt für alle Geräte mit Gleitscharnier (die Anzahl der Abstellflächen hängt vom Modell ab)

Die Abstellfläche ist im Geräteinnere beliebig verstellbar. Sie ist gegen Ausziehen gesichert. Wenn Sie die Abstellfläche aus dem Gerät ausziehen wollen, sollen Sie sie im hinteren Teil ein wenig anheben und danach ausziehen. Wenn Sie die Abstellfläche aus dem Gerät ausziehen wollen, sollen Sie sie im hinteren Teil ein wenig anheben und danach ausziehen. Glasborde (sie haben nur einige Modelle) sind mit den Distanzhaltern aus Kunststoff geschützt. Wenn Sie das Bord herausziehen möchten, müssen Sie zuerst die Distanzhalter zu sich ziehen. Distanzhalter können Sie auch beseitigen, aber die bewahren Sie für eventuelle spätere Transporte auf. Schnell verderbliche Lebensmittel sollen hinten auf der Abstellfläche, möglichst nahe dem Gefrierabteil, aufbewahrt werden, da dort am kältesten ist.

**Abstellfläche (1)** - gilt für alle Geräte mit Festtürscharnier (die Anzahl der Abstellflächen hängt vom Modell ab)

Die Ablage kann im Geräteinneren in beliebiger Höhe aufgestellt werden. Mit den beigelegten Abdeckstöpseln (im Sack mit der Gebrauchsanweisung) können Sie nach Belieben die unbenutzten Öffnungen, welche zur Anbringung der Trägerstifte der Ablagen

vorgesehen sind, in den Wänden des Geräteinneren verschließen. Die Ablage ist gegen unerwünschtes Herausnehmen und Umkippen gesichert. Wenn Sie die Ablage aus dem Gerät herausnehmen möchten, heben Sie diese an der Vorderseite etwas in die Höhe und ziehen Sie sie heraus. Sie können sodann die Trägerstifte der Ablage herausziehen und diese nach Belieben in andere Öffnungen einstecken und danach die Ablage auf eine neue Position stellen.

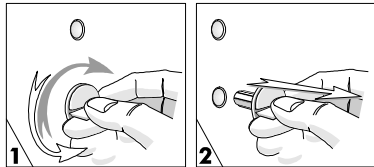

Lagern Sie schnell verderbliche Lebensmittel an dem der Rückwand nächsten Teil der Ablage, wo die Temperatur am niedrigsten ist.

Wenn Sie im Kühlgerät besonders hohes Kühlgut lagern möchten, können Sie den vorderen Teil der Ablage etwas anheben und unter den hinteren Teil der Ablage stellen (es sind zwei Stellungen möglich – unmittelbar unter die Ablage oder niedriger). Beim Herausziehen der geteilten Ablage empfehlen wir Ihnen jedes Teil gesondert herauszuziehen. Falls das Gerät anstatt der Trägerstifte über Führungsschienen verfügt, können Sie die Ablage genauso nach Belieben in die verschiedenen Führungsschienen einschieben. Die Ablage ist gegen Herausziehen gesichert. Wenn Sie die Ablage aus dem Gerät herausziehen möchten, heben Sie diese am hinteren Teil etwas an und ziehen Sie sie sodann heraus.

## Flaschenablage

(haben nur einige Modelle)

Die Flaschenablage (die Anzahl der Flaschenablagen ist vom Modell abhängig) dient zum Lagern von Flaschen. Sie ist gegen Herausziehen gesichert. Sie können die Flaschenablage nur im leeren Zustand herausziehen, indem Sie diese am vorderen Teil leicht anheben und in Ihre Richtung ziehen. Bei Geräten mit Festtürscharnier ziehen Sie sie heraus indem Sie sie am vorderen Teil anheben und zu sich ziehen.

## Warnung!

Im Falle, dass die Tür die Abstellflächen haben, legen Sie den Träger so an, dass die Flaschenlänge das Türschließen nicht verhindert. Auf dem Träger können Sie max. 9 Flaschen mit dem Inhalt 0,75 l oder mehr legen

(Gesamtgewicht max. 13 kg) – siehe die Etikette unter dem Thermostatgehäuse im Gerät.

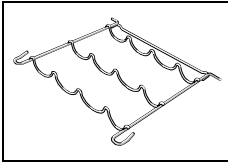

### Öffnung zum Ablauf des Tauwassers (2)

Unter der Kühlplatte, die das Geräteinnere kühlt (sie ist in der Rückwand eingebaut) befinden sich die Abflurinne und die Öffnung, in die das Tauwasser zusammenläuft. Die Abflurinne und die Öffnung dürfen nicht verstopft sein (z.B. mit Lebensmittelresten), deshalb sollen Sie sie öfter kontrollieren und, falls nötig, reinigen (z.B. mit einem Kunststoffstrohhalm).

### Gemüse- und Obstbehälter (3)

Der Behälter befindet sich unter der Glasplatte. Beim Gebrauch des Behälters wird eine Feuchtigkeit zugesichert, die günstig auf das gelagerte Obst und Gemüse wirkt (geringere Austrocknung).

### Ventilator

(nur bei einigen Modellen)

- Der Ventilator trägt zur gleichmäßigeren Verteilung der Temperatur im Inneren des Geräts bei und vermindert Kondensbildung an den Ablageflächen.
- Der Ventilator bleibt stehend, wenn die Kühlschranktür geöffnet wird.
- Wir empfehlen den Ventilator einzuschalten:
  - wenn die Raumtemperatur erhöht ist (über 30°C),

- wenn die Feuchtigkeit im Raum erhöht ist (im Sommer).

### • Ein-/Ausschalten des Ventilators

EIN =  AUS = **0**

Hinweis: Bei eingeschaltetem Ventilator liegt der Stromverbrauch etwas höher.

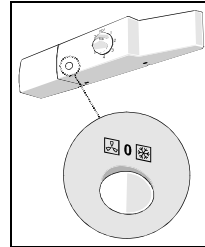

### Innentür

Die Innentür ist mit Abstellflächen oder Behältern für Lagerung von Käse, Butter, Eiern, Joghurt und anderen kleineren Packungen, Tuben, Dosen usw. ausgestattet. Unten in der Innentür ist Platz für die Flaschen.

### Innenbeleuchtung des Kühlschranks

Die Lampe der Innenbeleuchtung leuchtet, wenn die Tür offen ist, (unabhängig von der Thermostatknopfstellung).

### BEMERKUNG:

- Die Innenausstattung des Gerätes kann je nach Modell variieren.
- Auf Wunsch können Sie bei bevollmächtigten Kundendienststellen auch zusätzliche Abstellflächen zukaufen.

## Bedienung

Das Gerät wird durch den Knopf, der rechts oben im Geräteinneren angebracht ist, bedient. (Drehbarkeit von der Stellung **STOP** bis **7** und zurück).

### Temperaturwahl

- Höhere Stellungen am Knopf (gegen **7**) bedeuten niedrigere Temperaturen (kälter) in allen Geräteabteilen. Die Temperatur im Kühlschrankinneren kann auch unter 0°C sinken. Verwenden Sie höhere Thermostatstellungen nur wenn eine niedrigere Kühltemperatur gewünscht und empfohlen wird. Bei normaler

Raumtemperatur empfehlen wir die mittlere Einstellung.

- Wenn die Umgebungstemperatur unter 16°C absinkt, schalten Sie den Schalter auf  um (nur bei einigen Modellen).
- Auf der Stellung **STOP** funktioniert das Gerät nicht (das Kühlsystem ist abgeschaltet), steht jedoch unter Spannung (die Lampe leuchtet, wenn Sie die Kühlschranktür öffnen).
- Die Temperatur im Kühlschrank und im Gefrierabteil hängt auch von der Häufigkeit des Türöffnens ab.

- Wenn Sie den Ventilator eingeschaltet lassen möchten (nur bei Modellen mit eingebautem Ventilator), empfehlen wir eine Neueinstellung der Kühltemperatur.

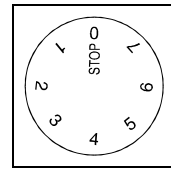
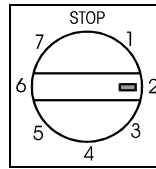

## Gebrauch

### Lagerung von Lebensmitteln im Kühlschrank

Der richtige Bedienung des Gerätes sowie auch entsprechende Verpackung der Lebensmittel, Aufrechterhaltung entsprechender Temperatur und Beachtung der hygienischen Vorschriften für die Lebensmittel haben einen entscheidenden Einfluß auf die Qualität des Aufbewahren von Lebensmitteln.

- Sämtliche Lebensmittel, die im Kühlschrank gelagert werden, müssen entsprechend verpackt sein, damit sie keinen Geruch oder Feuchte entweder abgeben oder annehmen (sie sollen in Polyäthylen-Folie bzw. Beutel, Alu-Folie, Fettpapier u.ä. verpackt oder in bedeckten Behältern oder Flaschen aufbewahrt werden).
- Vor dem Einlegen in den Kühlschrank sollte die Verkaufsverpackung vom Lebensmittel entfernt werden (z.B. Joghurtverpackung).
- Die Lebensmittel sollten systematisch verpackt werden, um zu verhindern, dass die Lebensmittel miteinander in Berührung kommen (Geruchs- und Geschmacksvermischen), und um dadurch eine gute Luftzirkulation um die Lebensmittel zu gewährleisten.
- Im Gerät dürfen keine explosiven und leicht entflammaren Stoffe aufbewahrt werden.
- Flaschen mit hochprozentigem Alkohol müssen dicht verschlossen und stehend gelagert werden.
- Die Lebensmittel vor dem Einlegen gut abkühlen.
- Knusprige und empfindliche Lebensmittel in kältesten Bereichen des Gerätes aufbewahren.
- Die Häufigkeit von Türöffnen möglichst verringern.
- Den Thermostatknopf in solche Position verstellen, wo die niedrigere Temperaturen erreicht werden. Die Einstellung sollte stufenweise erfolgen, jedoch sollte dabei das Einfrieren der Lebensmittel verhindert werden. Das Messen der Temperatur in jeweiligem Kühlschrankabteil erfolgt durch einen, in einem Glas- und mit Wasser gefüllten Behälter aufgestellten Thermometer. Eine zuverlässige Temperaturablesung erfolgt nach einigen Stunden in Ruhestellung.
- Die Lebensmittel dürfen die Rückwand des Kühlschranks nicht berühren!
- Einige organische Lösungen, ätherische Öle in Zitronen- und Orangenschalen, Säure im Butter u.ä. können bei langdauernder Berührung mit den Kunststoffoberflächen oder Dichtung ihre Beschädigungen und vorzeitige Alterung verursachen.
- Unangenehmer Geruch im Kühlschrank deutet an, daß das Geräteinnere unsauber ist oder, daß sich im Kühlschrank verdorbene Lebensmittel befinden. Den Geruch können Sie entfernen oder mildern, indem Sie dem Wasser zur Reinigung des Geräteinneren einige Tropfen Essig zugeben. Es wird auch empfohlen, Filter mit aktiver Kohle zu verwenden, welche die Luft reinigen bzw. den Geruch neutralisieren.
- Wenn Sie für einige Tage verreisen, entfernen Sie alle leicht verderblichen Lebensmittel aus dem Kühlschrank.

## Zeit der Aufbewahrung von Lebensmitteln im Kühlschrank

Lebensmittel	Lagerzeit (in Tagen)													
	1	2	3	4	5	6	7	8	9	10	11	12	13	14
Butter	+	+	+	+	+	+	+	=	=	=	=	=		
Eier	+	+	+	+	+	+	+	+	+	+	=	=	=	=
Fleisch: rohes in einem Stück	+	+	=											
rohes gehacktes	+	=												
Rauchfleisch	+	+	+	+	+	+	+	+	+	+	=	=	=	=
Fisch	+	=												
Marinaden	+	+	+	+	+	+	+	+	+	+	=	=	=	=
Wurzegemüse	+	+	+	+	+	+	+	+	=	=	=	=	=	=
Käse	+	+	+	+	=	=	=	=	=	=	=	=	=	=
Süßigkeiten	+	+	=	=	=	=	=	=	=	=				
Obst	+	+	=	=	=	=	=	=	=	=				
Fertiggerichte	+	+	=	=										

Legende: + empfohlene Lagerzeit      = mögliche Lagerzeit



## Enfrieren von frischen Lebensmitteln

- Im Gefrierabteil sollen Sie nur solche Lebensmittel einfrieren, die dazu geeignet sind und gut niedrige Temperaturen vertragen. Die Lebensmittel sollen frisch und von bester Qualität sein.
- Wählen Sie eine, dem jeweiligen Lebensmittel entsprechende und geeignete Verpackung und verpacken Sie es richtig.
  - die Verpackung darf nicht luft- oder feuchtigkeitsdurchlässig sein, was Austrocknen des Gefriergutes und Vitaminverluste verursachen würde.
  - Folie und Tüten müssen weich und geschmeidig sein, damit sie dicht an den Inhalt anliegen.
- Versehen Sie die verpackten Lebensmittel mit den Angaben über die Art und Menge des Lebensmittels, als auch mit dem Datum des Einfrierens.
- Vor allem ist es wichtig, daß die Lebensmittel möglichst rasch einfrieren. Deswegen empfehlen wir, daß die Packungen nicht zu groß sind, und daß die Lebensmittel vor dem Einlegen abgekühlt werden.
- Die Menge der frischen Lebensmittel, die Sie auf einmal in 24 Stunden einlegen dürfen, ist auf dem Typenschild angegeben (Gefriervermögen).
- Falls die Menge größer ist, ist die Qualität des Einfrierens schlechter, und ebenfalls verschlechtert sich die Qualität der bereits eingefrorenen Lebensmittel.

## Das Einfrierverfahren

- Drehen Sie 24 Stunden vor dem Gefrieren der frischen Lebensmittel den Thermostatknobel auf eine Position zwischen 3 und 6.
- Vor der Einlagerung der frischen Lebensmittel:
  - Schalten Sie mit dem Schalter die Funktion „Intensivkühlen“ ein (nur bei einigen Modellen),
  - Reduzieren Sie mit dem Thermostatknobel nach Bedarf die Kühlintensität.

Drehen Sie ungefähr 24 Stunden nach der Einlagerung der frischen Lebensmittel den Thermostatknobel auf die Betriebstemperatur (berücksichtigen Sie dabei das Kapitel „Auswahl der Temperatur“) und schalten Sie die Funktion „Intensivkühlen“ aus.

Der Funktion ist aktiv, wenn das Symbol  (I) bzw. die Farbmarkierung sichtbar ist und inaktiv, wenn auf dem Schalter das Symbol  (0) sichtbar ist bzw. die Farbmarkierung nicht mehr sichtbar ist (abhängig vom Modell).

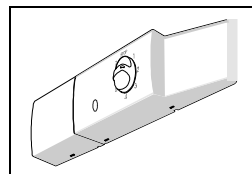



- Bei weiterem Einfrieren wiederholen Sie das Einfrierverfahren. Frische Lebensmittel sollen die bereits eingefrorenen Packungen nicht berühren.
- Zum Einfrieren von kleineren Mengen (bis 0,5 kg) brauchen Sie die Stellung des Thermostatsknopfes nicht ändern (beachten Sie den Abschnitt Temperaturwahl).

### Lagerung von eingefrorenen Lebensmitteln

Eingefrorene Lebensmittel sollen auf dem Boden oder auf den Abstellfläche des Gefrierabteils aufbewahrt werden.

### Tiefkühlkost

An der Verpackung der industriell eingefrorenen Lebensmittel sind die Aufbewahrungszeit und Lagertemperatur gekennzeichnet. Bei der Aufbewahrung und Verwendung nehmen Sie die Anweisungen des Lebensmittelherstellers in Betracht. Wählen Sie nur entsprechend verpackte Lebensmittel, die mit vollständigen Daten versehen und in den Gefrierschränken mit mindestens -18°C gelagert sind. Kaufen Sie keine Lebensmittel mit Reifbelag, weil diese schon einige Male teilweise angetaut waren. Schützen Sie die Lebensmittel vor Abtauen, da die Temperaturerhöhung ihre Aufbewahrungszeit verkürzt und auch ihre Qualität verschlechtert.

### Ungefähre Lagerzeit des Gefriergutes

Lebensmittel	Lagerfrist (in Monaten)											
	1	2	3	4	5	6	7	8	9	10	11	12
Gemüse								+	+	+		
Obst										+	+	+
Brot, Gebäck			+									
Milch			+									
Fertigspeisen			+									
Fleisch: Rindfleisch										+	+	+
Kalbsfleisch								+	+	+		
Schweinefleisch				+	+	+						
Geflügel								+	+	+		
Wildbret						+	+	+				
Hackfleisch				+								
geräucherte Würste	+											
Fisch: mager			+									
fett	+											
Eingeweide		+										

### Auftauen des Gefriergutes

Teilweise oder vollständig aufgetaute Lebensmittel sind sofort zu verbrauchen. Durch Kälte werden die Lebensmittel konserviert, die Mikroorganismen werden aber dadurch nicht vernichtet. Nach dem Auftauen aktivieren sich diese beschleunigt und verderben schnell die Lebensmittel. Durch teilweises Auftauen wird der Nährwert der Lebensmittel gemindert, besonders der Nährwert von Obst und Gemüse und von Fertiggerichten.

### Eisbereiten

(nur bei einigen Modellen)  
Zur Eiswürfelbereitung empfehlen wir die mittlere Stellung des Thermostatsknopfes.

Füllen Sie die Eiswürfelschale bis zu zwei Dritteln mit kaltem Wasser oder einer anderen, zum Einfrieren geeigneten Flüssigkeit, und legen Sie sie in den Eiswürfelschalenträger (oder auf die Kühlplatte). Die Zeit für die Eiswürfelbereitung hängt von der Raumtemperatur, Thermostateinstellung und Häufigkeit des Türöffens ab. Zur Bereitung von Eis braucht man 2-6 Stunden, abhängig von dem Kühlschrank (der Kühlplattengröße). Bei kleineren Geräten und in der Zeit des vergrößerten Verbrauchs empfehlen wir die Vorbereitung der Eiswürfel auf Vorrat (die Eiswürfel können in einem zusätzlichen Schließvorratsbehälter aufbewahrt werden). Die Eiswürfel fallen leicht aus der Schale hinaus, indem Sie die Schale umkippen, sie

kurz unter kaltem, fließendem Wasser halten und danach leicht verbiegen (verwölben).

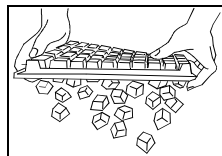

## Pflege und Reinigung

### Automatisches Abtauen des Kühlschranks

Den Kühlschrank brauchen Sie nicht abzutauen, da sich das Eis an der Rückwand automatisch abtaut. Das Eis, das sich während des Kompressorsbetriebes auf der Rückwand ansetzt, taut sich während der Ruhephase des Kompressors ab und fließt in Tropfen herunter. Das Tauwasser gelangt danach durch die Öffnung in der Rückwand in einen Behälter oberhalb dem Kompressor, wo es verdunstet.

### Manuelles Abtauen des Gefrierabteils

Im Inneren des Gefrierabteils bildet sich Reif bzw. Eis, das Sie abtauen müssen, wenn die Schicht ca. 3-5 mm beträgt.

- Drehen Sie den Thermostaknopf in die Stellung **STOP** und trennen Sie das Gerät vom Stromnetz ab. Entleeren Sie den Gefrierraum und schützen Sie die Lebensmittel vor Antauen.
- Stellen Sie einen angemessenen Behälter unter den Gefrierabteil, damit das Tauwasser in den Behälter abfließt. Das Abtauen wird beschleunigt, wenn die Tür offen bleibt.
- Beim Abtauen bitte keine Abtausprühmittel verwenden, da diese die kunststofflösende bzw. gesundheitsschädigende Mittel enthalten können.

### Reinigen des Gerätes

**Vor dem Reinigen trennen Sie das Gerät vom Stromnetz ab.** Beim Reinigen benutzen Sie keine groben, aggressiven Reinigungsmittel, da Sie die Oberfläche beschädigen könnten. Achten Sie beim Reinigen darauf, alle Reinigungsmittelreste vollständig zu entfernen.

- **Die Außenwände** des Gerätes werden mit Wasser und einem flüssigen

Reinigungsmittel gereinigt. Reinigen Sie die lackierten Oberflächen mit einem weichen Tuch und einem alkoholhaltigen Reinigungsmittel (z.B. Glasreiniger). Sie können auch Alkohol (Ethanol oder Isopropylalkohol verwenden). Zum Reinigen von Kunststoffteilen und lackierten Geräteteilen ist die Verwendung von abrasiven oder speziellen aggressiven Reinigungsmitteln wie z.B. Stahlpflegemittel u.ä. nicht geeignet.

- Entfernen Sie die abnehmbaren **Teile** im Geräteinneren und reinigen Sie sie mit Wasser und einem flüssigen Reinigungsmittel. Die Kunststoffteile sind nicht zum Spülen im Geschirrspüler geeignet.
- Das entleerte **Innere** des Gerätes reinigen Sie mit lauwarmem Wasser, dem Sie ein wenig Essig zugefügt haben.
- Den Staub auf dem **Verflüssiger** an der Rückwand des Gerätes entfernen Sie zeitweise mit einer weichen, nichtmetallischen Bürste oder einem Vakuumstaubsauger.

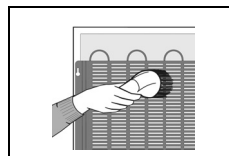

- Reinigen Sie auch das **Gefäß**, das sich oberhalb des Kompressors des Kühlgerätes befindet (Sie dürfen es jedoch nicht entfernen).

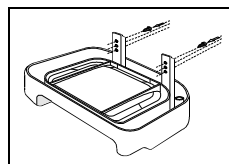

Nach dem Reinigen schließen Sie das Gerät wieder an das Stromnetz an, schalten Sie es ein und legen Sie die Lebensmittel wieder ein.

## Außerbetriebsetzung des Gerätes

Wird das Gerät eine längere Zeit nicht benutzt werden, so drehen Sie den Thermostatknopf in die Stellung **STOP**. Das Gerät soll dann vom Stromnetz abgetrennt, entleert, abgetaut und gereinigt werden. Lassen Sie die Tür leicht offen.

---

## ? Behebung eventueller Funktionsstörungen

---

Während des Gerätebetriebes können auch Betriebsstörungen auftreten. Wir führen nur einige Störungen an, die meistens Folge falscher Anwendung sind und die Sie selbst beheben können.

### Nach dem Anschließen an das Stromnetz funktioniert das Gerät nicht

- Überprüfen Sie die Spannung in der Steckdose, und ob das Gerät eingeschaltet ist (Thermostatknopf in der Betriebsstellung).

### Das Kühlsystem ist schon längere Zeit ununterbrochen in Betrieb

- Zu häufiges Öffnen der Tür bzw. die Tür wurde zu lange geöffnet.
- Die Tür ist nicht richtig geschlossen (möglicher Fremdkörper zwischen der Tür, niedergehängte Tür, beschädigte Dichtung,...).
- Es wurde zu große Menge von frischen Lebensmitteln eingelegt.
- Wegen ungenügender Kühlung des Kompressors und Verflüssigers überprüfen Sie die Luftzirkulation hinter dem Gerät und reinigen Sie den Verflüssiger.

### Eisbildung an der Rückwand des Kühlschranks

Solange das Wasser in die Rinne und durch die Öffnung in den Behälter auf dem Kompressor abfließt, ist ein normales automatisches Abtauen Ihres Kühlschranks gewährleistet. Im Falle, daß es sich an der Rückwand des Kühlschranks eine übermäßige Reifschicht (3-5 mm) gebildet hat, tauen Sie sie manuell ab. Drehen Sie den Thermostatknopf in die Stellung **STOP** und lassen Sie die Tür offen. Verwenden Sie keine elektrischen Geräte (Haartrockener u.ä.) und keine scharfen Gegenstände zum Abtauen bzw. zur Entfernung der Eisschicht.

Nach dem beendeten Abtauen drehen Sie den Thermostatknopf auf die gewünschte Stellung und schließen Sie die Tür ab.

Die übermäßige Eisbildung ist die Folge von:

- schlechtem Abdichten der Kühlschranktür (Falls die Dichtung verschmutzt oder beschädigt ist reinigen Sie sie bzw. tauschen Sie sie aus),
- zu häufigem bzw. zu langem Öffnen der Kühlschranktür,
- Einlegen von warmer Kost in den Kühlschrank.
- Kost oder Behälter berühren die Rückwand des Gerätes.

### Wasser fließt aus dem Kühlschrank

Das Wasser fließt aus dem Kühlschrank, wenn die Öffnung zum Wasserabfluß verstopft ist oder wenn das abgetaute Wasser der Wassersammelrinne vorbei träufelt.

- Reinigen Sie die verstopfte Öffnung, z. B. mit einem Kunststoffstrohhalm.
- Tauen Sie manuell zu dicke Eisschicht ab (beachten Sie den Abschnitt Eisbildung an der Rückwand des Kühlschranks).

### Geräusch

Das Kühlen in den Kühl-Gefriergeräten wird durch ein Flüssigkeitsgeräusch ermöglicht, was bestimmtes Geräusch verursacht. Die Geräuschstärke hängt vom Gerätaufstellen, Gebrauch und Alter ab.

- **Während des Betriebes** des Kompressors kann ein Flüssigkeitsgeräusch gehört werden, während seines Stillstandes kann man aber die Strömung der Kühlflüssigkeit hören. Das ist normal und beeinflusst die Lebensdauer des Gerätes nicht.
- **Nach der Inbetriebsetzung** des Gerätes können der Kompressorbetrieb und Kühlflüssigkeitsströmung lauter werden. Das ist kein Fehlersignal und beeinflusst die

Lebensdauer des Gerätes nicht. Allmählich vermindert sich durch den Betrieb des Gerätes die Stärke dieser Geräusche.

- Manchmal treten aber beim Betrieb des Gerätes auch **ungewöhnliche oder stärkere Geräusche** auf, die für das Gerät ungewöhnlich sind und die meistens die Folge einer ungeeigneten Aufstellung sind.
  - Das Gerät muß waagrecht und stabil auf festem Boden stehen.
  - Das Gerät darf nicht die Wand oder nahestehende Möbelemente berühren.
  - Überprüfen Sie, ob die innere Ausstattung des Gerätes auf ihrem Platz ist, bzw. ob das Geräusch nicht durch sich berührende Dosen, Flaschen oder anderes Geschirr verursacht wird.

### **Austausch der Glühlampe**

An der unteren Seite der Lampenabdeckung befindet sich eine Öffnung, in welche Sie den Schraubenzieher hineinstecken können. Mit leichtem Druck nach unten können Sie nun die Abdeckung abnehmen. Tauschen Sie das Lämpchen gegen ein neues aus (Halogen- oder gewöhnliches Lämpchen E14, max. 25 W - Osram Halolux, Philips H.E.) und stecken sie die Abdeckung wieder auf ihren Platz zurück.

Bitte, entsorgen Sie die alte Glühlampe nicht zusammen mit dem organischen Müll.

**Glühlampe ist ein Verbrauchsartikel. Für sie leisten wir keine Garantie.**

Die in diesem Gerät verwendeten Leuchtmittel sind spezielle Leuchtmittel, die ausschließlich zu Verwendung in Haushaltsgeräten bestimmt sind. Diese Leuchtmittel sind nicht zur Beleuchtung von Räumen in der Wohnung bzw. im Haushalt geeignet.

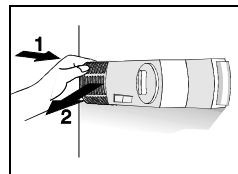
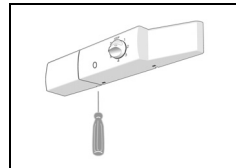

ÄNDERUNGEN, WELCHE DIE FUNKTION DES GERÄTES NICHT  
BEEINFLUSSEN, BLEIBEN VORBEHALTEN.

Die Gebrauchsanleitung für das Gerät finden Sie auch auf unserer Internetseite:  
<http://www.gorenje.com>.