

1. Sigurnosne upute i upute za upotrebu	2
2. Instaliranje i priključenje	5
3. Opis upravljanja	9
4. Upute za upotrebu	15
5. Čišćenje i održavanje	25
6. Savjeti za ukanjanje smetnji	29

Zahvaljujemo Vam se za izbor našeg proizvoda.

Savjetujemo Vam da pažljivo pročitate upute u ovom priručniku kako biste razumjeli kako pravilno i sigurno koristiti Vaš stroj za pranje posuđa.

Pojedinačni odjeljci su koncipirani u vidu vodiča korak-po-korak za sve funkcije stroja za pranje posuđa; tekstovi su jednostavni za razumijevanje i popraćeni detaljnim ilustracijama.

Navedene su i preporuke za pravilnu upotrebu košara, krakova peraća, posuda, filtera, programa pranja, te za upotrebu gumba za upravljanje.

Pridržavanje uputa za čišćenje pomaže pri dugoročnom održavanju rada Vašeg stroja za pranje posuđa na najvišem stupnju.

Priručnik koji je optimalno dizajniran za potrebe korisnika daje odgovore na sva Vaša pitanja vezano uz Vaš novi stroj za pranje posuđa.



UPUTE ZA INSTALIRANJE: namijenjene su za **kvalifikovanog tehničara** koji treba izvršiti instalaciju, staviti uređaj u rad i testirati uređaj.



UPUTE ZA KORISNIKA: sastoje se od prepruka za upotrebu uređaja, opisa upravljanja i pravilnih postupaka čišćenja i održavanja.

1. Sigurnosne upute i upute za upotrebu



OVAJ PRIRUČNIK JE SASTAVNI DIO UREĐAJA, ZATO SE MORA UVIJEK NALAZITI NA RASPOLAGANJU U BLIZINI STROJA ZA PRANJE POSUĐA. PRIJE POČETKA UPOTREBE STROJA PRVO PAŽLJIVO PROČITAJTE SVE UPUTE IZ OVOG PRIRUČNIKA.

INSTALACIJU MORA IZVRŠITI KVALIFICIRAN TEHNIČAR, U SKLADU S VAŽEĆIM ODREDBAMA. OVAJ UREĐAJ JE NAMIJENJEN ZA UPOTREBU U KUĆANSTVU I ODGOVARA TRENUTNO VAŽEĆIM **SMJERNICAMA EGZ 73/23, 89/336 (UKLJUČUJUĆI 92/31 I 93/68)**, UKLJUČUJUĆI SPRJEČAVANJE I ELIMINIRANJE RADIO-FREKVENCIJSKE INTERFERENCIJE.

UREĐAJ JE NAMIJENJEN ISKLJUČIVO ZA PRANJE I SUŠENJE POSUĐA; SVAKA DRUGA UPOTREBA SMATRA SE NEODGOVARAJUĆOM. **PROIZVOĐAČ ODBACUJE BILO KAKVU ODGOVORNOST U SLUČAJU UPOTREBE STROJA ZA BILO KOJE NAMJENE OSIM ZA GORE OPISANE.**

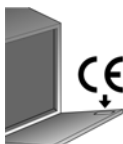

NATPISNA PLOČICA S TEHNIČKIM PODACIMA, SERIJSKIM BROJEM I OZNAKAMA NALAZI SE NA VIDNOM MJESTU S UNUTARNJE STRANE VRATA. **NATPISNU PLOČICU S UNUTARNJEG RUBA VRATA NE SMIJETE NI U KOJEM SLUČAJU ODSTRANITI.**



ODBAČENO PAKIRANJE NE OSTAVLJAJTE U DOMU BEZ NADZORA. SORTIRAJTE RAZLIČITE MATERIJALE I PREDAJTE IH NA NAJBLIŽE SAKUPLJALIŠTE SORTIRANOG OTPADA.



UREĐAJ MORA BITI UZEMLJEN SUKLADNO VAŽEĆIM PROPISIMA O ELEKTRIČNOJ SIGURNOSTI.

PROIZVOĐAČ NE PREUZIMA ODGOVORNOST ZA OZLJEDE LJUDI ILI ZA MATERIJALNU ŠTETU KOJA BI EVENTUALNO NASTALA ZBOG NEPOSTOJEĆEG ILI NEPRAVILNOG UZEMLJENJA.



AKO JE UREĐAJ INSTALIRAN NA PODU PREKRIVENOM SAGOM ILI NEKIM DRUGIM MATERIJALOM, UVJERITE SE JESU LI OTVORI NA DONJOJ STRANI SLOBODNI.

DA BISTE SPRIJEČILI NEPOTREBNU POTROŠNJU ELEKTRIČNE ENERGIJE, NAKON SVAKE UPOTREBE ISKLJUČITE STROJ ZA PRANJE POSUĐA.



STARI NEUPOTREBLJIVI UREĐAJ MORA SE OZNAČITI KAO NEUPOTREBLJIVI..ISKLUČITE UTIKAČ IZ UTIČNICE I ODREŽITE PRIKLJUČNI KABEL. ISTO TAKO OSIGURAJTE OSTALE DJELOVE UREĐAJA, KAO ŠTO SU BRAVE, VRATA, ITD., KOJI BI MOGLI PREDSTAVLJATI POTENCIJALU OPASNOST ZA DJECU U IGRI.



OVAJ UREĐAJ JE OZNAČEN U SKLADU S **EUROPSKOM ODREDBOM 2002/96/EZ**, O OTPADNOJ ELEKTRIČNOJ I ELEKTRONIČKOJ OPREMI (**WEEE**).

AKO SE OVAJ PROIZVOD ZBRINE NA PRAVILAN NAČIN, KORISNIK UČESTVUJE U PREVENCIJI POTENCIJALNIH NEGATIVNIH POSLJEDICA ZA OKOLIŠ I ZDRAVLJE.



SIMBOL  KOJI SE NALAZI NA PROIZVODU ILI NA POPRATNOJ DOKUMENTACIJI POKAZUJE DA OVAJ PROIZVOD NE SMIJE BITI TRETIRAN KAO KUĆNI OTPAD NEGO GA TREBA PREDATI NA ODGOVARAJUĆE MJESTO ZA SKUPLJANJE NEUPOTREBLJIVE ELEKTRIČNE I ELEKTRONIČKE OPREME.

ZBRINJAVANJE SE MORA IZVRŠITI U SKLADU S LOKALNIM ODREBAMA ZA ZBRINJAVANJE OTPADA. ZA DETALJNIJE INFORMACIJE O TRETIRANJU, PONOVOJ UPORABI I RECIKLIRANJU OVOG PROIZVODA KONTAKTIRAJTE ODGOVARAJUĆI LOKALNI URED, SLUŽBU ZA PRIKUPLJANJE KUĆNOG OTPADA ILI TRGOVINU U KOJOJ JE PROIZVOD KUPLJEN.

U SLUČAJU KVARA ISKLJUČITE STROJ ZA PRANJE POSUĐA IZ ELEKTRIČNE MREŽE I ZATVORITE SLAVINU ZA DOVOD VODE.



NE UPOTREBLJAVAJTE UREĐAJE KOJI SU OŠTEĆENI TIJEKOM TRANSPORTA. U SLUČAJU NEDOUVICE KONTAKTIRAJTE PRODAVAČA. UREĐAJ MORA BITI INSTALIRAN I SPOJEN U SKLADU S UPUTAMA PRILOŽENIM OD STRANE PROIZVOĐAČA ILI KVALIFICIRANOG TEHNIČARA.



OVAJ STROJ ZA PRANJE POSUĐA SMIJU KORISTITI SAMO ODRASLI. OSOBE S UMANJENIM MENTALNIM ILI TJELESNIM SPOSOBNOSTIMA SMIJU KORISTITI OVAJ STROJ SAMO UZ NADZOR OSOBE KOJA JE ODGOVORNA ZA NJIHOVU SIGURNOST.

DJECU DRŽITE PODALJE OD DETERDŽNTA I PAKIRANJA (PLASTIČNIH VREĆICA, POLISTIRENA ITD.), TE IM NIKAD NEMOJTE DOPUSTITI DA SE Približavaju stroju za pranje posuđa ili se s njime igraju, budući da se u njemu mogu nalaziti ostatci deterdženta koji mogu trajno oštetiti oči, usta i grlo, te čak izazvati gušenje.



NE UNOSITEI OTAPALA KAO ŠTO JE ALKOHOL ILI TERPENTIN KOJI BI MOGLI PROUZROČITI EKSPLOZIJU.

NE STAVLJAJTE UNUTAR POSUĐE S OSTATCIMA PEPELA, VOSKA, LAKA.

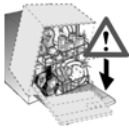

NASLANJANJE ILI SJEDENJE NA OTVORENIM VRATIMA STROJA ZA PRANJE POSUĐA MOŽE IZAZVATI PREVRTANJE STROJA, DOVODEĆI LJUDE U RIZIČNU SITUACIJU.

NE OSTAVLJAJTE VRATA STROJA ZA PRANJE POSUĐA OTVORENA JER NETKO MOŽE PASTI PREKO NJIHI.



NE SMIJE SE PITI VODA KOJA EVENTUALNO OSTANE U POSUĐU ILI U STROJU ZA PRANJE POSUĐA PO ZAVRŠETKU PROGRAMA PRANJA I PRIJE SUŠENJA.



NOŽEVI I DRUGI KUHINJSKI PRIBORI KOJI IMAJU OŠTRE RUBOVE MORAJU BITI SMJEŠTENI U KOŠARU S VRHOVIMA OKRENUTIM PREMA DOLJE ILI STAVLJENI U HORIZONTALAN POLOŽAJ U GORNJU KOŠARU. PRI TOME PAZITE DA SE NE POVRIJEDITE I UVJERITE SE DA NE IZLAZE IZ TE KOŠARE.

MODEL AQUASTOP

UREĐAJ AQUASTOP ZATVARA DOVOD VODE U SLUČAJU PROPUŠTANJA I SPRJEČAVA NJENO ISTJECANJE. AKO SE POKVARI, POTREBNO JE POZVATI KVALIFICIRANOG TEHNIČARA KOJI ĆE PROCIJENITI I POPRAVITI KVAR.

KOD MODELA AQUASTOP DOVODNA CIJEV IMA ELEKTROMAGNETNI VENTIL. **NIKADA NE REŽITE CIJEV I NE DOZVOLITE DA KONTROLNI VENTIL PADNE U VODU.** AKO JE DOVODNA CIJEV ZAČEPLJENA, ISKLJUČITE UREĐAJ IZ ELEKTRIČNE MREŽE.



NEPOSREDNO NAKON INSTALIRANJA STROJA ZA PRANJE POSUĐA IZVRŠITE BRZO TESTIRANJE NJEGOVOG FUNKCIONIRANJA, PREMA SLJEDEĆIM UPUTSTVIMA. AKO STROJ ZA PRANJE POSUĐA NE RADI PRAVILNO, ISKLJUČITE GA IZ ELEKTRIČNE MREŽE I POZOVITE NAJBLIŽI SERVISNI CENTAR. **NE POPRAVLJAJTE UREĐAJ SAMI!**



STROJ ZA PRANJE POSUĐA ODGOVARA SVIM ZAHTJEVIMA VAŽEĆIH PROPISA VEZANO UZ SIGURNOST I ELEKTRIČNE INSTALACIJE. SVA TEHNIČKA ISPITIVANJA SMIJE VRŠITI SAMO ODGOVARAJUĆE OBUČENA I OVLAŠTENA STRUČNA OSOBA: **POPRAVKE KOJE IZVRŠAVAJU NEOVLAŠTENE OSOBE PREDSTAVLJAJU KRŠENJE JAMSTVA I MOGU ZNAČITI OPSANOST ZA KORISNIKA.**

Proizvođač ne preuzima odgovornost za ozljede ljudi ili za materijalnu štetu nastalu zbog nepoštivanja gornjih upozorenja, zbog neovlaštenih intervencija na bilo kojem od dijelova uređaja ili zbog korištenja neoriginalnih zamjenskih dijelova.



2. Instaliranje i priključenje

Odstranite polistirenske držače košara.

Postavite uređaj na željeno mjesto. Stražnju stranu, te obje bočne strane možete nasloniti na zid ili neki drugi dio pokućstva. Ako namjeravate postaviti stroj za pranje posuđa u blizinu izvora topline, namjestite i odgovarajuću izolacijsku ploču, kako biste time spriječili pregrijavanje i kvar uređaja. Za osiguranje dovoljne stabilnosti postavite integrirane ili ugradne strojeve za pranje posuđa samo pod kontinuirane radne površine, te ih pričvrstite na susjedne elemente. Radi lakšeg postavljanja cijevi za dovod i odvod možete usmjeriti u bilo koji smjer. Uvjerite se da cijevi nisu prignječene, stisnute ili prejako nategnute. Uvjerite se da ste pritegnuli maticu prstena za zaključavanje nakon što su cijevi postavljene u željenom pravcu. Za prolaz cijevi i kabela za napajanje potreban je otvor od \varnothing minimalno 8 cm.

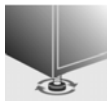

Namjestite stroj pomoću podesivih nožica. Vodoravan položaj stroja neophodan je za njegovo pravilno funkcioniranje.



Apsolutno je zabranjeno postaviti stroj za pranje posuđa ispod staklenokeramičke ploče za kuhanje.

*Moguće je postaviti stroj za pranje posuđa ispod tradicionalne ploče za kuhanje pod uvjetom da je radna površina za kuhanje **kontinuirana** i da su i stroj za pranje posuđa i ploča **montirani i fiksirani pravilno**, na način da **ne mogu izazvati nikakvu opasnu situaciju**.*

Kad se stroj za pranje posuđa instalira na mjestu pored jednog ili više drugih uređaja, od velike je važnosti poštovanje svih preporuka koje je naveo proizvođač tog uređaja (minimalni razmaci, postupci instaliranja, itd.).

Napomene o samostojećim modelima

- Montaža police na samostojeći stroj za pranje posuđa **strogo je zabranjena**.

- Ako stroj nije ugrađen, već je dostupan s jedne strane, područje oko šarnira vrata mora se prekriti iz sigurnosnih razloga (opasnost od ozljeda). Pokrove možete nabaviti kao specijalni pribor kod ovlaštenih distributera ili servisne službe za korisnike.

- Za ugradnju stroja za pranje posuđa potrebno je nabaviti **poseban komplet** koji možete kupiti kod ovlaštenih distributera ili servisne službe za korisnike.



Stroj za pranje posuđa posjeduje samo jednu nožicu koja se nalazi straga i koja se može regulirati preko jednog vijka postavljenog u donjem prednjem dijelu uređaja.



2.1 Priključenje na dovod vode



Sprječavanje začepljenja ili oštećenja: ako je cijev za vodu nova ili je niste koristili dulje vrijeme, prije priključenja provjerite je li voda čista i bez taloga, kako ne bi došlo do oštećenja uređaja. **Stroj za pranje posuđa mora biti priključen na vodovodni sustav s novim cijevima. Nikad ne upotrebljavajte stare, odnosno već upotrebljavane cijevi.**

PRIKLJUČENJE NA VODOVODNU MREŽU

Dovodnu cijev s plinskim navojem $\frac{3}{4}$ " priključite na izvor hladne vode, a prethodno umetnite filtar **A**, priložen uz stroj za pranje posuđa. **Cijev najprije čvrsto privijte rukom, a zatim zategnite za četvrtinu okreta kliještima.**

Kod stroja za pranje posuđa s uređajem AQUASTOP, filtar je već instaliran u navojni prsten.

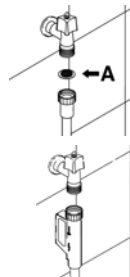

Stroj za pranje posuđa možete priključiti i na dovod tople vode, **koja ne prelazi 60°C**. Ako uređaj priključite na dovod tople vode, skraćujete vrijeme pranja za približno 20 minuta, ali zato nešto smanjete njegovu učinkovitost. Stroj priključite na dovod tople vode na isti način kao i na dovod hladne vode.



PRIKLJUČENJE NA IZLJEV

Odvodnu cijev stroja za pranje posuđa spojite na izljev, koji mora imati promjer barem **4 cm**, odnosno cijev zakvačite pomoću plastičnog držača za kuhinjski sudoper. Pazite da cijev pritom ne stisnete ili previše ukrivate. Važno je da ju pričvstite tako da ne sklizne ili padne na pod. Savinuti plastični nosač ima u tu svrhu napravljenu rupicu za pričvršćenje na slavinu ili za zid.

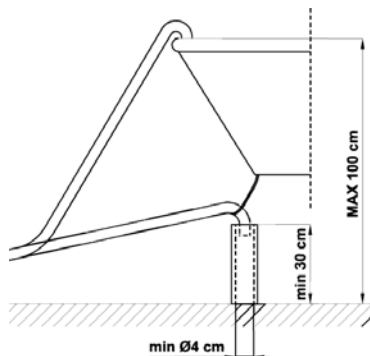

Bez obzira na odabrano rješenje, pobrinite se da kraj odvodne cijevi bude na visini **najmanje 30 i najviše 100 cm** od poda i da nikad ne bude potopljen u vodu. U slučaju potrebe možete upotrijebiti i produžetak odvodne cijevi do 3 m dužine. U tom slučaju produžetak mora biti postavljen vodoravno, a najveća dozvoljena visina odvoda je samo **85 cm** od poda.



2.2 Električno priključenje i mjere opreza



PROVJERITE DA VRIJEDNOSTI NAPONA I FREKVENCije MREŽE ODGOVARAJU ONIMA KOJE SE NALAZE NA IDENTIFIKACIJSKOJ PLOČICI UREĐAJA KOJA SE NALAZI NA UNUTARNJEM RUBU VRATA.



UTIKAČ KOJI SE NALAZI NA KRAJU KABELA ZA NAPAJANJE I ODGOVARAJUĆA UTIČNICA MORAJU BITI ISTOG TIPA I U SKLADU S VAŽEĆIM ODREDBAMA.

UTIKAČ MORA BITI PRISTUPAČAN POSLIJE IZVRŠENE INSTALACIJE.

NIKAD NE IISKLJUČUJTE UTIKAČ POVLAČENJEM KABELA.

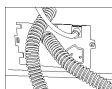

U SLUČAJU OŠTEĆENJA KABELA ZA NAPAJANJE TREBA GA ZAMIJENITI PROIZVOĐAČ ILI OVLAŠTENI SERVIS. POSLIJE IZVRŠENE ZAMJENE KABELA ZA NAPAJANJE, UVJERITE SE DA JE DRŽAČ ZA UČVRŠĆENJE KABELA PRAVILNO FIKSIRAN.



IZBJEGAJTE UPORABU ADAPTERA ILI DERIVATORA JER BI ONI MOGLI IZAZVATI PREKOMJERNO ZAGRIJAVANJE ILI GORENJE.

AKO JE UZ STROJ ISPORUČEN KABEL ZA NAPAJANJE BEZ UTIKAČA:



U FIKSNO OŽIČENJE MORATE INSTALIRATI VIŠEPOLNI PREKIDAČ KOJEM SU KONTAKTI RAZMAKNUTI NAJMANJE **3,5 MM**. NAKON ŠTO STE GA INSTALIRALI, POBRINITE SE DA PREKIDAČ BUDE LAKO DOSTUPAN.



PRIKLJUČIVANJE NA ELEKTRIČNU MREŽU MORA IZVRŠITI **KVALIFICIRANI TEHNIČAR** U SKLADU S DOLJE PRIKAZANOM SHEMOM I ODGOVARAJUĆIM PROPISIMA.

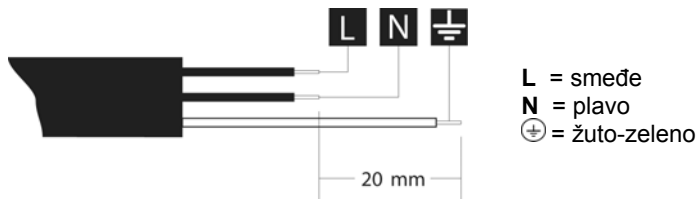

U slučaju oštećenja zamjenu kabela za napajanje mora izvršiti proizvođač ili ovlaštenu servis kako bi se izbjegao bilo kakav rizik.



SAMO ZA KORISNIKE U VELIKOJ BRITANJI:

OVAJ STROJ MORA SE UZEMLJITI.

Zamjena osigurača

Ako je kabel za napajanje opremljen utikačem **BS 1363A** od **13 A**, za zamjenu osigurača u tom utikaču koristite osigurače odobrene za tip **BS 1362** od strane **A.S.T.A.** i pratite sljedeći postupak:

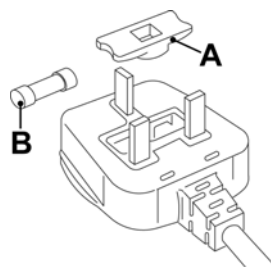
1. Izvadite pokrov osigurača **A** i osigurač **B**.
2. Na pokrov osigurača pričvrstite zamjenski osigurač od **13 A**.
3. Obadva dijela ponovno montirajte u utikač.



Pokrov osigurača mora se ponovo pričvrstiti prilikom zamjene osigurača, a ako ste pokrov izgubili, utikač ne smijete koristiti dok ne montirate odgovarajući zamjenski pokrov.

Ispravnost zamjene određuje se pomoću umetka u boji, odnosno boje kojom su otisnute riječi na donjem dijelu utikača.

Zamjenski pokrov za osigurač možete nabaviti u trgovini električnom opremom.



3. Opis upravljanja

3.1 Prednja ploča

Svi elementi za upravljanje stroja nalaze se na prednjoj ploči. Programiranje i izbor ostalih funkcija stroja mogući su samo ako su **vrata stroja zatvorena**.

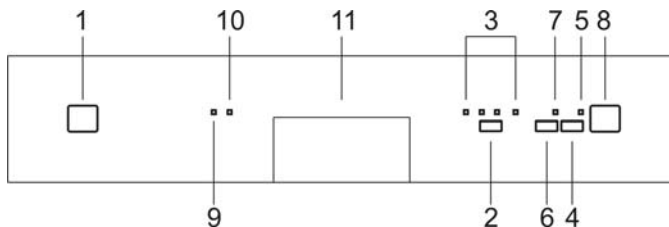



1	TIPKA ZA UKLJUČIVANJE/ISKLJUČIVANJE
2	TIPKA ZA ODABIR PROGRAMA
3	SVJETLA INDIKATORA PROGRAMA
4	TIPKA POKRETANJE/PAUZA
5	SVJETLO INDIKATORA PROGRAM POKRENUT/ZAUSTAVI (*)
6	TIPKA ZA ODGODU PROGRAMA
7	SVJETLO ZA ODGODU PROGRAMA
8	PRIKAZ S 3 BROJA (preostalo vrijeme, odgoda programa, alarmi)
9	SVJETLO UPOZORENJA NEMA SOLI
10	SVJETLO UPOZORENJA NEMA POMOĆI ISPIRANJA
11	RUČICA VRATA

(*) Treperi tijekom trajanja programa, prestaje treperiti i ostaje svijetliti na kraju programa ili ako je program prekinut (namjerno ili zbog kvara).



NAMJEŠTANJE PROGRAMA PRANJA

Za odabir najpogodnijeg programa pranja pogledajte tablicu ispod koja sadržava preporučene programe pranja s obzirom na vrstu posuđa i količinu zaprljanosti.

PROGRAM	IZBOR	VRSTA I STUPANJ ZAPRLJANJA	ODVIJANJE PROGRAMA	TRAJANJE	POTROŠNJA	
				MINUTE (2)	VODA LITRE (1)	SNAGA kWh (2)
PRETPRANJE		TAVE I POSUĐE KOJE ČEKA ZAVRŠETAK PUNJENJA	hladno pretpranje	9'	5	0,02
ECO (*) EN 50242		POSUĐE S NORMALNIM ZAPRLJANJEM, OPRANO ODMAH NAKON UPOTREBE	pranje na 55°C hladno ispiranje ispiranje na 66°C sušenje	175'	**	**
AUTO 60 - 70		TAVE I POSUĐE S NORMALNIM ZAPRLJANJEM, ČAK S OSUŠENIM OSTATCIMA HRANE	hladno pretpranje pranje na 50°C pranje na 65°C hladno ispiranje ispiranje na 70°C sušenje	***	**	***
SUPER		JAKO ZAPRLJANJE TAVE I POSUĐE, ČAK I S OSUŠENIM OSTATCIMA HRANE	pretpranje na 45°C pranje na 70°C 2 hladna ispiranja ispiranje na 70°C sušenje	115'	20	1,60

Koristite program za pretpranje **samo** kada je stroj za pranje posuđa poluprazan.

Opcija **ODGOĐENI START (6)** može se koristiti s programom pretpranja.

(*) Referentni program sukladno standardu **EN 50242**.

(**) Pogledajte oznaku za energiju.

(***) Ako je izabran program **AUTO**, stroj za pranje posuđa prepoznaje vrstu zaprljanja i automatski namješta odgovarajuće parametre pranja.

(1) Prosječna potrošnja električne energije, kad je omeškivač podešen na **stupanj 2**.

(2) Trajanje programa i potrošnja električne energije mogu se razlikovati, jer ovise o temperaturi vode i okoline, kao i o vrsti i količini posuđa kojeg perete.



Ako vrata stroja za pranje posuđa nisu pravilno zatvorena, program pranja neće se moći pokrenuti.



3.2 Programi pranja

Stroj za pranje posuđa je opremljen upravljačkom pločom i **PRIKAZOM S 3 BROJA (8)**, opisanima u poglavlju "3. Opis upravljanja" putem kojih se mogu obaviti sve operacije uključivanja, isključivanja i programiranja.

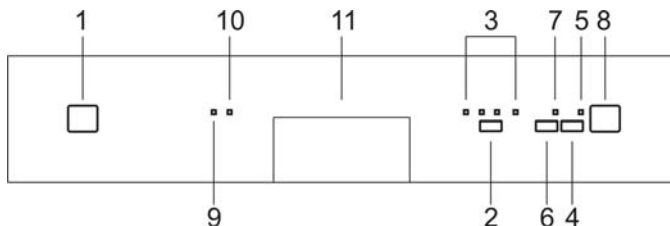

Prije početka programa pranja uvjerite se da:

- Je slavina za vodu **otvorena**.
- Je **odgovarajuća količina deterdženta dodana u posudicu**.
- Su košare **pravilno napunjene**.
- Su kraci perača u stanju **rotirati se slobodno i bez smetnji**.
- Su vrata stroja za pranje posuđa **sigurno zatvorena**.

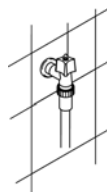

PROGRAMIRANJE

U ovom modelu stroja za pranje posuđa sve su operacije programiranja moguće samo sa zatvorenim vratima. Ako su vrata otvorena na **PRIKAZU S 3 BROJA (8)** pojavit će se simboli --- i **PILOTNO SVJETLO PROGRAMA (3)** izostaje.

ODABIR PROGRAMA

Držite pritisnutim gumb **ODABIR PROGRAMA (2)** dok se ne upali odgovarajuće svjetlo indikatora **(3)** željenog programa.

PONIŠTAVANJE TRENUTNOG PROGRAMA

Za poništavanje trenutnog programa držite pritisnut gumb **POKRETANJE/PAUZA (4)** nekoliko sekundi dok svjetlo indikatora **PROGRAM POKRENUT (5)** ne prestane treperiti. Sad ponovno pritisnite gumb **POKRETANJE/PAUZA (4)** dok se na prikazu ne pojavi **«P0»** (otprilike **10 sekundi**).



PROMJENA PROGRAMA

Za promjenu programa držite pritisnutu tipku **POKRETANJE/PAUZA (4)** nekoliko sekundi dok svjetlo indikatora **PROGRAM POKRENUT (5)** ne prestane treperiti, a potom odaberite novi program prateći gornje upute; ponovno pritisnite gumb **POKRETANJE/PAUZA (4)** i držite ga pritisnutim nekoliko sekundi dok svjetlo indikatora **(5)** ponovno ne počne treperiti.

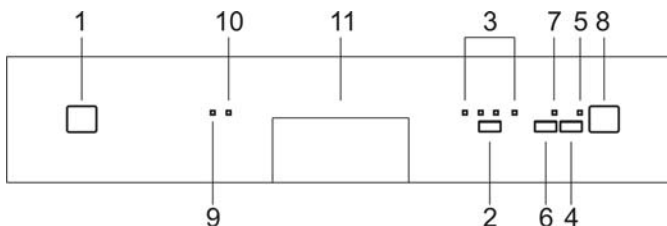

ODGODA PROGRAMA

(dostupno u svim programima osim u programu pretpranja)

Gumb **ODGODA PROGRAMA (6)** možete pritisnuti kako biste odgodili početak programa pranja do **12 sati**. To znači da stroj za pranje posuđa može raditi u doba dana po Vašem izboru.

Ponovno pritisnite gumb **ODGODA PROGRAMA (6)**; **PRIKAZ S TRI BROJA (8)** prikazat će broj sati odgode nakon kojeg će se uređaj pokrenuti.

Nakon postavljanja odgode pokrenite program: pritisnite i držite tipku **POKRETANJE/PAUZA (4)** nekoliko sekundi dok svjetlo **PROGRAM POKRENUT (5)** ne počne treperiti.

Uređaj će obaviti pretpranje posuđa, nakon čega će na snagu stupiti prethodno postavljena «odgoda programa».

Za poništavanje odgode programa nakon početka pranja nastavite prema sljedećim uputama:

- Držite pritisnut gumb **POKRETANJE/PAUZA (4)** nekoliko sekundi dok svjetlo **PROGRAM POKRENUT (5)** ne prestane treperiti.
- Nekoliko puta pritisnite gumb **ODGODA PROGRAMA (6)** dok se odgoda programa ne vrati na nulu.
- Pritisnite gumb **POKRETANJE/PAUZA (4)** kako biste pokrenuli program.



POKRETANJE STROJA ZA PRANJE POSUĐA

Nakon provođenja svih gore opisanih koraka za pokretanje stroja za pranje posuđa jednostavno pritisnite i držite pritisnut gumb **POKRETANJE/PAUZA (4)** nekoliko sekundi dok se ne oglasi zvučni signal (svjetlo **PROGRAM POKRENUT (5)** počinje treperiti). **PRIKAZ S TRI BROJA (8)** prikazat će trajanje programa u minutama. Vrijeme trajanja je samo približno jer ovisi o uvjetima pranja (količini posuđa, temperaturi vode itd.) te se stalno ažurira tijekom programa pranja.

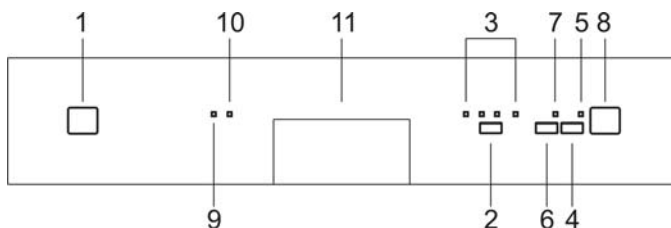

PRIKAZ S TRI BROJA (8) prikazat će procijenjeno vrijeme trajanja programa.



Ako je tijekom ciklusa pranja potrebno otvoriti vrata stroja za pranje posuđa, doći će do **kašnjenja od 1 minute** prije nego što se program može nastaviti. Nakon pravilnog zatvaranja vrata ponovno pritisnite gumb **POKRETANJE/PAUZA (4)**. Ovo može negativno utjecati na tijek ciklusa pranja.

KRAJ PROGRAMA

Kraj programa označen je kratkim zvučnim signalom i vizualnom obavijesti «End» («Kraj») na **PRIKAZU S TRI BROJA (8)**.

Pritiskom na gumb **ODABIR PROGRAMA (2)** vizualni signal «Kraj» nestaje s prikaza, a stroj je spreman za nastavak novog ciklusa, isto se događa kad se otvore ili zatvore vrata prilikom uključivanja i isključivanja stroja.



ZA UŠTEDU ENERGIJE ! ... I ZAŠTITU OKOLIŠA

- *Stroj uvijek uključujte samo ako je potpuno napunjen.*
- *Ne perite posuđe pod mlazom tekuće vode.*
- *Upotrebljavajte najprikladniji program pranja za vrstu posuđa.*
- *Ne ispirajte posuđe.*
- *Ako je moguće, priključite stroj na toplu vodu, do 60°C.*

ZA SMANJENJE POTROŠNJE SREDSTVA ZA PRANJE! ... I ZAŠTITU OKOLIŠA

Fosfati u sredstvima za pranje štetni su za okoliš. Za sprječavanje pretjerane upotrebe sredstva za pranje i uštedu energije poštujujte sljedeća pravila:

- **odvojite** osjetljivo posuđe od onog koje je otporno na eventualna sredstva za pranje i na visoke temperature;
- **ne posipajte** sredstvo izravno po posuđu.

VAĐENJE POSUĐA

Nakon završetka programa pranja pričekajte barem **20 minuta**, prije nego što počnete vaditi posuđe iz stroja. Dopustite da se dovoljno ohladi. U svrhu sprječavanja eventualnog kapanja ostataka vode iz posuđa u gornjoj košari **preporučujemo** da pražnjenje započnete s donjom košarom.



4. Upute za rukovanje

Kad je stroj za pranje posuđa pravilno instaliran i namješten, pripremite ga za upotrebu na sljedeći način:

- Namjestite sustav za omekšavanje vode;
- Naspite sol za regeneraciju;
- Nalijte sredstvo za ispiranje, te sredstvo za pranje.

4.1 Upotreba sustava za omekšavanje vode



Vodeni kamenac (pokazivač tvrdoće vode) može na suhom posuđu uzrokovati bijele mrlje, a posuđe nakon nekog vremena može postati zamućeno. Zato je stroj za pranje posuđa opremljen automatskim sustavom za omekšavanje vode, koji koristi posebnu regeneracijsku sol za smanjivanje njene tvrdoće.

Stroj za pranje posuđa je tvornički podešen na razinu tvrdoće **3** (prosječna tvrdoća **41-60°dF – 24-31°dH**).

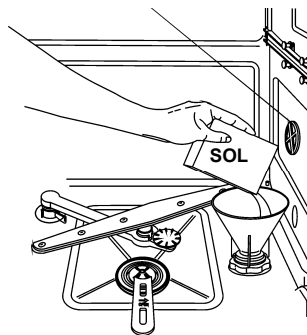

Ako se koristi voda srednje tvrdoće, napunite posudu za regeneracijsku sol u zrnju na svakih **20 pranja**. Posuda za sol može primiti približno **1,5 kg** soli u zrnju. Posuda se nalazi na dnu stroja za pranje posuđa. Najprije uklonite donju košaru, zatim odvijte poklopac posude u suprotnom smjeru od kazaljki na satu, te pomoću priloženog lijevka nasipajte sol. Prije nego što ponovno zatvorite poklopac, uklonite eventualne ostatke soli iz okoline otvora.



- *Prikladno prve upotrebe stroja, osim soli potrebno je u posudu natočiti i jednu litru vode.*
- *Nakon svakog dodavanja soli uvjerite se da je poklopac posude za sol **čvrsto zatvoren**. Mješavina vode i sredstva za pranje ne smije ni u kojem slučaju doprijeti u posudu za sol, jer to može biti opasno za djelovanje sustava za omekšavanje vode. U tom slučaju gubi se pravo na jamstvo za stroj nevažeća.*
- *Upotrebljavajte **samo** regeneracijsku sol, namijenjenu za kućne strojeve za pranje posuđa. Ako upotrebljavate sol u tabletama, nemojte napuniti posudu potpuno do vrha.*



- **Ne upotrebljavajte kuhinjsku sol, jer ona sadrži netopive tvari, koje nakon nekog vremena mogu oštetiti sustav za omekšavanje vode.**
- **Ako je potrebno, dopunite posudu za regeneracijsku sol pred početak programa pranja.** Tako će voda smjestiti odstraniti višak slane otopine. Dulja prisutnost slane vode u unutarnjem području stroja može prouzročiti **koroziju**.



Pazite da ne pomiješate sol i sredstvo za pranje. Dodavanje sredstva za pranje u posudu za sol može trajno oštetiti sustav za omekšavanje vode.

DODATNE FUNKCIJE (namještanje parametara korisnika) (dostupno u svim programima osim u programu pretpranja)

Stroj za pranje posuđa opremljen je elektroničkim uređajem za namještanje postavke omekšavanja vode u skladu s tvrdoćom vode.

Za namještanje postavke omekšavanja vode postupite na sljedeći način:

- Držite gumb **ODGODA PROGRAMA (6)** pritisnutim nekoliko sekundi dok se simbol **H-** nakon kojeg slijedi postavljena vrijednost ne pojavi na **PRIKAZU S 3 BROJA (8)**.
- Gumb **ODGODA PROGRAMA (6)** može se ponovno pritisnuti za odabir najprikladnije vrijednosti tvrdoće (**H1, H2...H5**). Za odabir vrijednosti pogledajte «Tabelu tvrdoće vode».
- Za izlazak iz načina programiranja pritisnite tipku **POKRETANJE/PAUZA (4)** ili **2 sekunde** ne dirajte tipkovnicu kako biste sustavu omogućili automatski izlazak iz načina programiranja.





TABELA TVRDOĆE VODE

TVRDOĆA VODE		PODEŠENOST
Njemački stupnjevi (°dH)	Francuski stupnjevi (°dF)	
0 - 4	0 - 7	Regulacija 1 BEZ SOLI
5 - 15	8 - 25	Regulacija 1
16 - 23	26 - 40	Regulacija 2
24 - 31	41 - 60	Regulacija 3
32 - 47	61 - 80	Regulacija 4
48 - 58	81 - 100	Regulacija 5

Za informacije o tvrdoći vode Vašeg vodovoda obratite se lokalnom vodovodu.

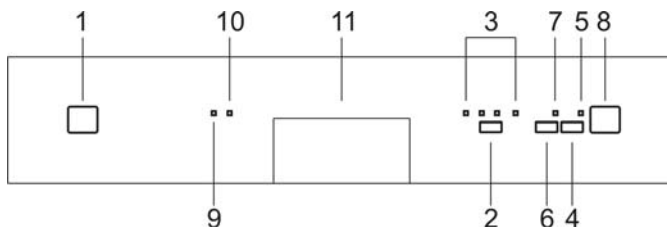
4.2 Korištenje posuda za sredstvo za ispiranje i za pranje

Posudice za sredstvo za ispiranje i za pranje nalaze se na unutarnjoj strani vrata. Posudica za deterdžent je na lijevoj, a za sredstvo za ispiranje na desnoj strani.

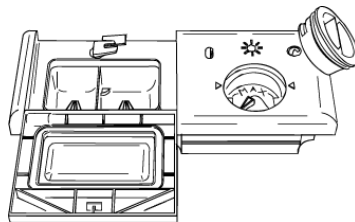

Osim kod programa **PRETPRANJE**, prije svakog programa pranja potrebno je stroju dodati određenu količinu deterdženta u posudicu, koja je za to namijenjena. Sredstvo za ispiranje dodajte samo onda kad je to potrebno.



DODAVANJE SREDSTVA ZA ISPIRANJE

Sredstvo za ispiranje omogućuje brže sušenje posuđa i sprječava stvaranje vodenog kamenca. Stroj ga iz posudice na unutarnjoj strani vrata automatski dozira u vodu tijekom posljednjeg ciklusa ispiranja.

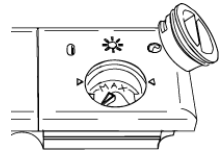

Za dodavanje pomoći za ispiranje:

- Otvorite vrata.
- Okrenite poklopac posudice u smjeru, suprotnom od kazaljki na satu za $\frac{1}{4}$ okreta, te ga podignite.
- Natočite sredstvo za ispiranje, dok ne napunite posudicu (približno 140 ml). Optički pokazatelj razine na strani poklopca mora biti potpuno pun. Sredstvo za ispiranje dolijte svaki put kad je pokazivač prazan ili kad zasvijetli svjetlo upozorenja za sredstvo za ispiranje.
- Ponovno postavite poklopac i okrenite ga u smjeru kazaljki na satu.
- Krpom obrišite eventualnu prolivenu tekućinu za ispiranje koja bi mogla prouzročiti prejako stvaranje pjene.

PODEŠAVANJE POSTAVKE ZA POSUDICU ZA SREDSTVO ZA ISPIRANJE

Stroj za pranje posuđa je tvornički podešen na srednju tvrdoću vode. Međutim okretanjem gumba u željeni položaj ovu je postavku moguće promijeniti: količina dodanog sredstva za ispiranje srazmjerna je položaju gumba.

- Doziranje sredstva za ispiranje podešavate tako da zaokrenete poklopac posudice u smjeru suprotnom od smjera kazaljki na satu za $\frac{1}{4}$ okreta i podignete ga.
- Izvijačem okrenite gumb za podešavanje doziranja sredstva za ispiranje u željeni položaj.
- Ponovno namjestite poklopac i okrenite ga u smjeru kazaljki na satu.



- *Količinu sredstva za ispiranje potrebno je **povećati**, ako posuđe ima zamućen izgled, ili se na njemu pojavljuju mrlje, odnosno pjege kružnog oblika.*
- *Ako je posuđe na kraju pranja ljepljivo ili ima bijele pjege, postavku je potrebno **manjiti**.*



DOZIRANJE SREDSTVA ZA PRANJE

Pokolpac posudice za deteredžent otvorite laganim pritiskom na gumb **P**. Naspite sredstvo za pranje i pažljivo zatvorite posudicu.

Tijekom odvijanja programa pranja posudica se otvori automatski.

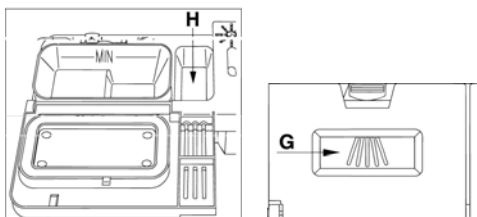
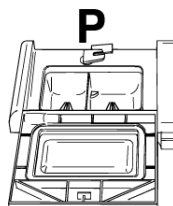

- Kad se odabere program s toplim pretpranjem (pogledajte tablicu s programima), u otvor **G/H** potrebno je dodati još deterdženta (ovisno o modelu).
- Upotrebljavajte **samo** sredstva namijenjena za strojeve za posuđe. Za postizanje najboljih rezultata pranja najvažnija je kakvoća praška za pranje kojeg upotrebljavate.
- Pakiranje sredstva za pranje mora biti zatvoreno i moramo ga čuvati na suhom mjestu, kako bismo spriječili nastanak kristala koji negativno utječu na učinkovitost pranja. Kad otvorite paket sa sredstvom za pranje, potrošite ga što prije, jer vremenom gubi svoju učinkovitost.
- Ne upotrebljavajte sredstva za pranje namijenjena za ručno pranje posuđa. Ona se previše pjene i mogu negativno utjecati na funkcioniranje stroja za pranje posuđa.
- Dozirajte odgovarajuću količinu sredstva za pranje. Premala količina će prljavštinu odstraniti samo djelomično, a prevelika količina je rasipna i ne poboljšava učinkovitost stroja.
- Na tržištu postoje tekući i praškasti deterdženti različitih kemijskih sastava koji mogu sadržavati **fosfate** ili biti bez fosfata, ali s **prirodnim enzimima**.
 - Deterdženti koji sadrže **fosfate** učinkovitiji su protiv masti i škroba na **temperaturama višim od 60°C**.
 - S druge strane, deterdženti s **enzimima** učinkoviti su i na nižim temperaturama (**od 40 do 55°C**) i lakše se razgrađuju. S deterdžentima koji sadrže enzime mogu se na nižim temperaturama postići rezultati slični onima koji se upotrebom običnih deterdženata postižu na temperaturi od **65°C**.Radi zaštite okoliša preporučujemo upotrebu deterdženata koji **ne sadrže fosfate i klor**.



Proizvodi "3/1"

Ako želite koristiti sredstva za pranje u tabletama koje već sadrže sol za omekšavanje, odnosno sredstvo za ispiranje, u poglavlju "**Opis upravljanja**" provjerite je li Vaš stroj opremljen gumbom "**Opcija 3/1**", a zatim u tom poglavlju potražite uputstva za upotrebu te funkcije.

Ako stroj nije opremljen takvim gumbom, preporučujemo korištenje tradicionalnih proizvoda (odvojeno deterdžent, a posebno sol i sredstvo za ispiranje), jer bi proizvodi "**3/1**" prilikom odvijanja uobičajenog programa pranja mogli uzrokovati probleme u obliku bijelih naslaga na posudu ili slabijeg sušenja, odnosno ostataka na posudu.



Dodavanjem deterdženta u posudicu za ispiranje, bez obzira na to je li sredstvo u tekućem stanju, stroj za pranje posuđa će se oštetiti.

4.3 Opća upozorenja i preporuke



Prije prve upotrebe stroja za pranje posuđa savjetujemo da pročitate sljedeće preporuke u vezi s vrstom posuđa koje želite prati te načinom slaganja posuđa u stroj.

Za pranje posuđa u kućanstvu općenito nema nikakvih ograničenja, osim da je u određenim slučajevima potrebno obratiti pozornost na značajke posuđa.

Prije slaganja posuđa u stroj potrebno je:

- Odstraniti veće ostatke hrane, npr. kosti, riblje kosti, i sl., koji bi mogli začepiti filter ili oštetiti crpku za vodu.
- Namočiti posude ili tave kod kojih se na dnu zapekla hrana, kako bi se lakše odstranila. Ovakvo posuđe složite potom u DONJU KOŠARU.

Posuđe prije slaganja u stroj nije potrebno ispirati pod tekućom vodom. Time samo rasipate vodu.

Pravilnim postavljanjem posuđa u stroj postizete najoptimalniji učinak pranja.



UPOZORENJE!

- Uvjerite se da je posuđe pravilno i sigurno složeno i da ne sprječava nesmetano okretanje krakova perača.
- Izrazito male predmete ne slažite u košare, jer mogu skliznuti nadolje i blokirati okretanje krakova perača ili protočne crpke.
- Šalice, zdjele, čaše i tave morate obrnuti dnom prema gore, a udubljeno posuđe složiti pod određenim kutem, da se voda može ocijediti.
- Posuđe ne slažite neposredno jedno na drugo.
- Čaše ne slažite preblizu jedne drugima, jer se tijekom pranja dodiruju i mogu se razbiti ili na dodirnim točkama nakon pranja na njima ostaju mrlje.

UVJERITE SE da je posuđe prikladno za strojno pranje.

Posuđe koje nije prikladno za strojno pranje:

- **Drveni predmeti:** Drveno posuđe, pribor i pomagala ne možemo prati u stroju za pranje suđa, jer ne podnose visoke temperature.
- **Ručno izrađeni predmeti:** Ručno izrađeni predmeti rijetko su prikladni za pranje u stroju za pranje. Relativno visoka temperatura i sredstva za pranje mogu ih oštetiti.
- **Plastično posuđe:** plastični predmeti otporni na toplinu mogu se prati samo u gornjoj košari.
- **Posuđe od bakra, lima, cinka i bronce:** Na tim predmetima od bakra, lima, cinka i bronce mogu se pojaviti mrlje.
- **Aluminijsko posuđe:** Predmeti od anodiziranog aluminija može izgubiti boju.
- **Srebrnina:** Srebrno posuđe može dobiti mrlje.
- **Staklenina i kristal:** Općenito, staklenina se može bez problema prati u stroju. Ipak postoje neke vrste stakla, koje ne podnose mehaničko pranje te s vremenom izgube svoju prozirnost. Korisnike zato upozoravamo da takvo staklo peru na delikatnom programu.
- **Dekoratívno posuđe:** Moderno ukrašeno posuđe općenito je danas takve kakvoće da garantira postojanost na mehaničko pranje tokom svojeg životnog vijeka. Kod osjetljivijih boja trebamo se predhodno uvjeriti da neće izbljediti zbog čestog pranja. Ako se dvoumite zbog postojanosti boja, perite jedan ili dva komada takvog posuđa u razdoblju od jednog mjeseca.



4.4 Upotreba košara

U stroj za pranje posuđa možemo složiti **10 kompletnih** serviranja, uključujući servirno posuđe.

DONJA KOŠARA

Donja košara je ona koja je izložena najjačem mlazu vode iz donjeg kraka perača, zato je prikladna za pranje dijelova posuđa s najtvrdokornijom prljavštinom.

Dozvoljene su sve kombinacije slaganja, pod uvjetom da se posuđe složi s umazanom stranom prema dolje, okrenuto prema vodenom mlazu koji dolazi odozdo.

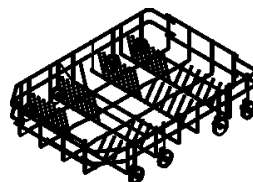

Košara s nepomičnim nosačima

Donja košara posjeduje podupirače koji se mogu spustiti kako bi se što bolje iskoristio prostor koji je na raspolaganju.

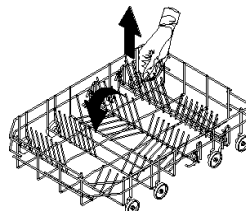

Košara s pomičnim nosačima

PUNJENJE DONJE KOŠARE

U donju košaru slažemo plitke tanjure, tanjure za juhu, tanjure za desert, tave i zdjele tako da ih okrenemo okomito. Lonci, tave i poklopci moraju biti okrenuti s donjom stranom prema gore. Tanjure za glavno jelo i desertne tanjure složimo među predviđene razdjeljke tako da između njih uvijek ostane nešto praznog prostora.

Primjeri slaganja:

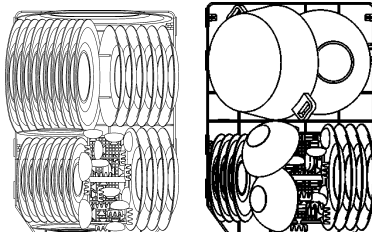



KOŠARA ZA PRIBOR ZA JELO

Pribor za jelo mora biti postavljen u košaru na homogen način, s ručkama okrenutim prema dolje. Pazite da se ne ozlijedite na oštrice noževa. Stroj je predviđen za pribor za jelo svake vrste, s iznimkom onih čija dužina može dostići do kraka koji je postavljen iznad. Kuhače, kašike od drveta i i kuhinjski noževi se mogu staviti u gornju košaru, **tako da se uvjerite da vrhovi noževa ne izlaze iz košare.**

Košara posjeduje **eskluzivni sustav kliznih obarača** neovisnih jedan o drugom, koji omogućuju seriju korisnih kombinacija uz što bolje iskorištenje prostora koji je na raspolaganju.

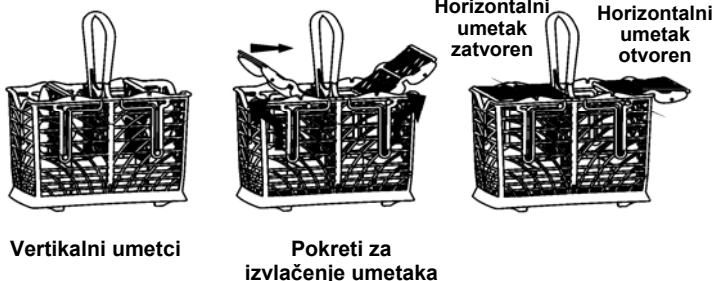

GORNJA KOŠARA

Preporučujemo da gornju košaru upotrebljavate za manje ili srednje veliko posuđe, kao što su čaše, manji tanjuri, šalice za kavu i čaj, plitke zdjele, te desertni tanjuri i lakše plastično posuđe otporno na visoke temperature. Ako gornju košaru koristimo u donjem položaju, možemo u nju složiti i posuđe za serviranje, pod uvjetom da je manje zaprljano.

Košara posjeduje dva obarača "nosač pribora za jelo" koji mogu biti otvoreni ili zatvoreni, ovisno o potrebi. Pogledati dolje prikazane slike.

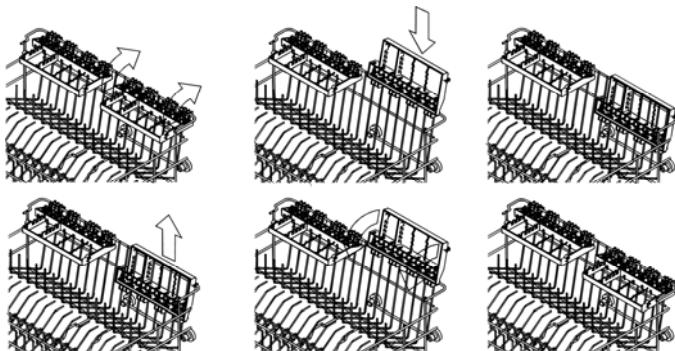



PUNJENJE GORNJE KOŠARE

Stavite posuđe tako da je gornja strana okrenuta prema naprijed; otvori šalica i udubljenih posuda moraju uvijek biti okrenuti prema dolje. Na lijevoj strani košare šalice i čaše mogu se stavljati na dvije razine. Na desnoj strani košare tanjuri i tanjurići mogu se stavljati okomito u stalke.

Primjeri slaganja:

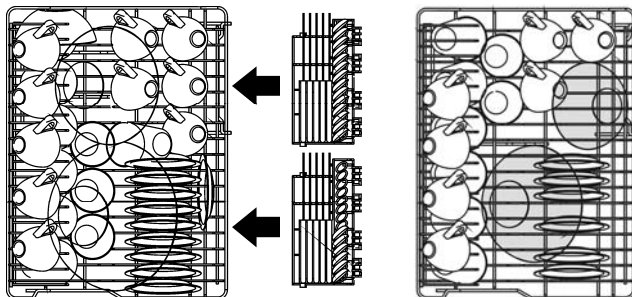

NAMJEŠTANJE GORNJE KOŠARE

Gornja košara može se staviti u **dva položaja**, ovisno o Vašim potrebama i visini posuđa u donjoj košari.

Učinite sljedeće:

- okrenite granični vijak **E** na oba žlijeba, lijevom i desnom, za **90°**;
- izvadite košaru;
- podignite košaru i umetnite manji par kotačića u žljebove;
- vratite granične vijke **E** u njihov izvorni položaj.

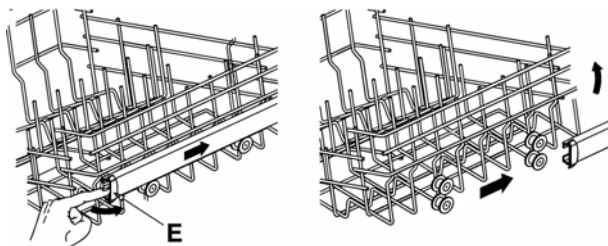



5. Čišćenje i održavanje



Prije nego što pristupite održavanju uređaja isključite uređaj iz izvora napona ili ga isključite preko uređaja za za svepolarni prekid.

5.1 Opća upozorenja i preporuke

Za čišćenje nikad ne upotrebljavajte kiseline ili gruba sredstva za čišćenje.

Vanjsku površinu i okvire vrata stroja za pranje posuđa čistite mekom krpom, navlaženom u čistoj vodi ili u uobičajenom deterdžentu, prikladnom za čišćenje obojenih površina.

Brtve vrata čistite mokrom spužvom.

Redovito (jednom ili dvaput godišnje) preporučujemo da očistite unutarnje područje stroja i brtvila vrata vlažnom mekanom krpom, te odstranite eventualne ostatke ili naslage.

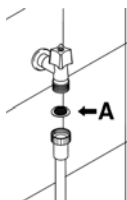

ČIŠĆENJE FILTERA ZA DOVOD VODE

Dovodni filter **A**, namješten na izlazu iz vodovodne slavine, potrebno je redovito čistiti.

Najprije slavinu zatvorimo, odvijemo kraj dovodne cijevi, skinemo filter **A** te ga pažljivo očistimo pod mlazom vode. Potom ga ponovno vratimo natrag u ležište **A**, i dobro pričvrstimo cijev natrag na slavinu.

ČIŠĆENJE KRAKOVA PERAČA

Krakovi se jednostavno skidaju, povremeno obrišite njihove mlaznice. Na taj način sprječavate moguća začepjenja. Oba kraka temeljito isperite pod mlazom vode te ih pažljivo namjestite natrag u njihove ležajeve. **Provjerite vrte li se slobodno i nesmetano.**

Gornji krak skinemo tako što odvijemo sigurnosni prsten **R**.

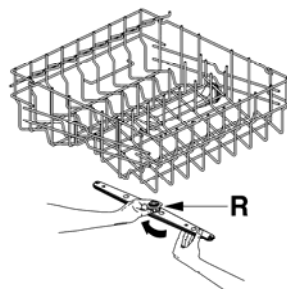



ČIŠĆENJE KRAKA PRSKAČA, PUTUJUĆA VERZIJA

Za vađenje putujućeg kraka prskača potrebno ga je uzeti i podići prema gore, na način da se odvoji i prskač i vod od posude, potom razdvojite krak prskača od voda. Operite i vod i krak prskača pod mlazom tekuće vode, ponovno zakačite krak prskača na vod i i ponovno pozicionirajte sklop u odgovarajuće sjedište u posudi.

Poslije izvršenog ponovnog montiranja provjerite okreće li se krak prskača slobodno (okrenite ga ručno za nekoliko okretaja) i može li vod vršiti putanju bez smetnji. U suprotnom provjerite jesu li bili montirani pravilno.

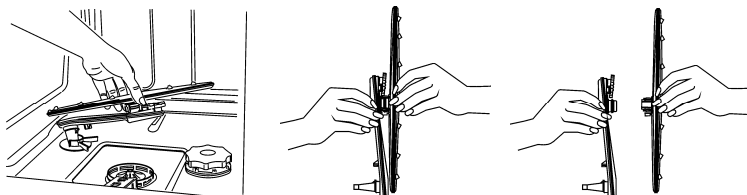

ČIŠĆENJE GRUPE FILTRA

- Potrebno je periodično pristupiti pregledu centralnog filtra **H** i ako je potrebno očistiti ga. Radi vađenja je potrebno uhvatiti ručicu, okrenuti ju u smjeru suprotnom od smjera kazaljke na satu i podići je prema gore.
- S gornje strane gumite centralni filter **H** kako biste ga izvadili iz mikrofiltra.
- Razdvojite dva dijela koja čine filter u plastici pritiskajući tijelo filtra u zoni označenoj strelicama.
- Izvadite centralni filter podižući ga.

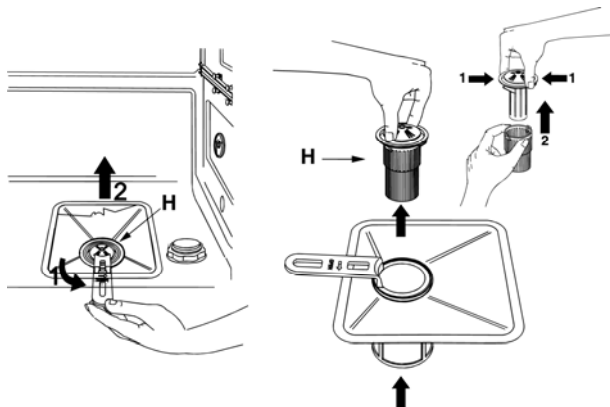



OPĆA UPOZORENJA I PREPORUKE ZA PRAVILNO ODRŽAVANJE:

- *Filtre čistite pod mlazom tekuće vode uz upotrebu tvrde četke.*
- *Prilikom uklanjanja filtra pazite da na njemu ne bude ostataka hrane. U slučaju da ostatci hrane dospiju u spremnik, mogli bi blokirati hidrauličke komponente ili začepiti mlaznice za ubrizgavanje vode.*
- *Važno je da **filtre očistite temeljito**, sukladno gornjim uputstvima. Ako su filtri začepljeni, stroj za pranje posuđa neće moći pravilno funkcionirati.*
- ***Pažljivo vratite** filtre na njihova mjesta kako biste izbjegli oštećenje crpke za pranje.*

AKO JE STROJ BIO DULJE VRIJEME IZVAN UPOTREBE:

- *Izvedite dva puta program za prepranje.*
- ***Isključite utikač** iz utičnice.*
- ***Ostavite vrata malo otvorena** kako biste spriječili stvaranje neugodnog mirisa.*
- ***Napunite posudu za doziranje sredstvom za ispiranje.***
- ***Zatvorite vodovodnu slavinu.***

PRIJE PONOVNE UPOTREBE NAKON DULJEG VREMENA IZVAN UPOTREBE:

- *Provjerite je li se na dovodnoj cijevi za vodu nakupilo taloga ili hrđe; ako jeste, pustite da voda teče neko vrijeme.*
- ***Uključite utikač u utičnicu.***
- ***Novo namjestite dovodnu cijev i otvorite slavinu.***

OTKLANJANJE MANJIH KVAROVA

U određenim slučajevima možete neke manje poteškoće otkloniti sami, slijedeći dolje navedene upute:

Ako se program ne pokrene provjerite

- *Je li uređaj priključen na električnu mrežu;*
- *Postoji li greška u dovodu struje u uređaj;*
- *Je li dovod vode otvoren;*
- *Jesu li vrata stroja pravilno zatvorena.*

Ako se voda zadržava u stroju nakon završetka programa provjerite

- *Je li dovodna/odvodna cijev savijena ili stisnuta;*
- *Je li sifon začepljen;*
- *Jesu li filtri začepljeni.*

**Ako posuđe nakon završetka pranja nije čisto provjerite**

- Jeste li pravilno dozirali sredstvo za pranje;
- Nalazi li se u posudici za sol dovoljno soli;
- Je li posuđe pravilno složeno;
- Je li odabran odgovarajući program za količinu i stupanj zaprljanja;
- Jesu li svi filtri čisti i pravilno namješteni;
- Jesu li mlaznice kraka peraća začepljene;
- Okreću li se krakovi peraća nesmetano.

Ako se posuđe nakon završetka pranja ne osuši ili ostaje zamučeno, provjerite

- Nalazi li se dovoljno sredstva za ispiranje u posudici;
- Je li regulacija doziranja sredstva za ispiranje pravilna;
- Upotrebljavate li dovoljno kvalitetno sredstvo za ispiranje i je li sredstvo možda izgubilo svoju učinkovitost (npr. zbog nepravilnog skladištenja, u otvorenoj kutiji, i sl.).

Ako na posudu ostaju bjeličaste mrlje i mrlje nakon završenog pranja provjerite

- Je li regulacija doziranja sredstva za ispiranje prevelika.

Ako unutar spremnika postoje vidljive mrlje hrđe:

- Unutarnji spremnik stroja izrađen je od nehrđajućeg čelika, zato su bilo kakvi ostatci hrđe mogući samo iz vanjskih izvora (čestice hrđe iz vodovodne instalacije, lonaca, pribora i slično). Za otklanjanje hrđe upotrijebite neko od komercijalnih sredstava za čišćenje hrđe;
- Provjerite jeste li pravilno dozirali sredstvo za pranje. Na nekim deterdžentima je označeno da djeluju korozivno;
- Provjerite je li poklopac posude za sol čvrsto zatvoren i je li postavka za omekšavanje vode pravilno namještena.



Ako se gornje poteškoće usprkos poštivanju uputa ponavljaju, pozovite najbliži servisni centar.

UPOZORENJE: Jamstvo ne pokriva intervencije koje izvršava neovlaštena osoba. Ovakve intervencije korisnik sam mora platiti



6. Savjeti za uklanjanje smetnji

Stroj za pranje posuđa opremljen je sustavom za samostalnu dijagnostiku koji može otkriti i signalizirati razne moguće kvarove.

TABLICA KVAROVA OTKRIVENIH SUSTAVOM ZA SAMOSTALNU DIJAGNOSTIKU

KVAR	OPIS
E1	Protu-poplavni sustav (ako postoji) je u kvaru.
E2	Sustav ograničenja razine vode je u kvaru.
E3	Uređaj ne može grijati vodu.
E4	Senzor temperature je odspojen.
E5	Uređaj ne može uzimati vodu.
E6	Uređaj ne može ispuštati vodu iz spremnika.
E7	Stroj za pranje posuđa ne može precizno mjeriti količinu vode kojom je napunjen.
E8	Problem sa sustavom distribucije vode do košara.
E9	Kvar sustava za dovod vode

- Alarmi **E1**, **E2**, **E3**, **E4**, **E8**, **E9** uzrokuju trenutno okončanje programa koji je u tijeku.
- Alarmi **E5**, **E6** prekidaju program koji je u tijeku i čim se otkrije uzrok, ponovno dolazi do izvršavanja programa.
- Alarm **E7** se prikazuje na kraju programa pranja, koji se izvrši do kraja, jer rad stroja nije ugrožen.

Za resetiranje alarma potrebno je:

- Otvoriti ili zatvoriti vrata ili isključiti i ponovno uključiti stroj. U ovom trenutku je moguće ponovno programirati stroj za pranje posuđa.



U slučaju da problem i dalje postoji, kontaktirajte ovlaštene servisni centar..

**TEHNIČKI PODATCI**

Širina	447 ÷ 449 mm
Dubina, mjerena do vanjskog ruba ploče za upravljanje	slobodno stojeća: 600 mm polu-integrirana: 570 mm
Visina	slobodno stojeća: od 850 mm do 890 mm polu-integrirana: od 820 mm do 890 mm
Kapacitet	10 standardnih kompleta za serviranje
Dovodni pritisak vode	min. 0,05 - maks. 0,9 MPa (min. 0.5 – maks. 9 bar)
Električne značajke	Vidi natpisnu pločicu