

# gorenje

Sesalnik za prah

Usisiva# za prašinu

Usisiva# za prašinu

**Правосмукалка**

Vacuum cleaner

Odkurzacz

Porszívó

Vysáva#

Aspirator

**Прамосмукачка**

**Пилосос**

VC 1800 WF

Navodila za uporabo	SI
Uputstva za uporabu	BIH HR
Uputstva za upotrebu	BIH RS,MNE
<b>Упатства за употреба</b>	<b>МК</b>
Instruction manual	EN
Instrukcja obsługi	PL
Návod na obsluhu	HU
Návod na obsluhu	SK
Manual de instruc"iuni	RO
<b>Инструкции за употреба</b>	<b>BG</b>
<b>Інструкція з використання</b>	<b>UA</b>

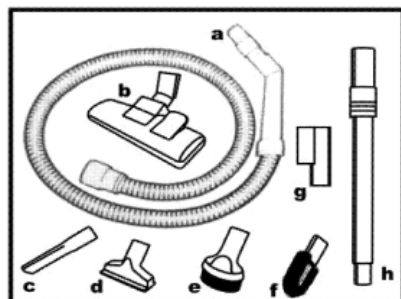
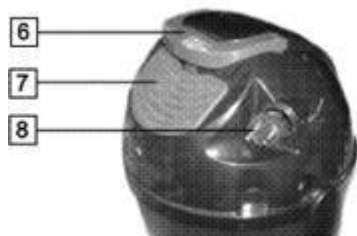
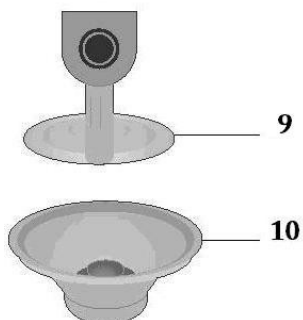

1. GUMB ZA VKLOP/IZKLOP
2. POGONSKA ENOTA
3. ZAPONKE ZA ODKLEPANJE IN ZAKLEPANJE POSODE
4. ZBIRALNA POSODA
5. ODPRTINA ZA PRIKLJUČITEV SESALNE CEVI
6. ROČAJ
7. IZHODNI FILER
8. PRIKLJUČNI KABEL Z SAMODEJNIM NAVIJALOM
9. ZRAČNO RAZDELILNI DEL
10. SEPARATOR VODE

- a) SESALNA CEV
- b) TALNA KRTAČA
- c) NASTAVEK ZA SESANJE OBLAZINJENEGA POHIŠTVA
- d) NASTAVEK ZA SESANJE OBLAZINJENEGA POHIŠTVA
- e) KRTAČA ZA SESANJE POHIŠTVA
- f) KRTAČA ZA ČIŠČENJE ŠPRANJ
- g) PRIKLJUČEK ZA SHRANJEVANJE SESALNE CEVI TER KARTAČE (PARKIRNA POZICIJA)

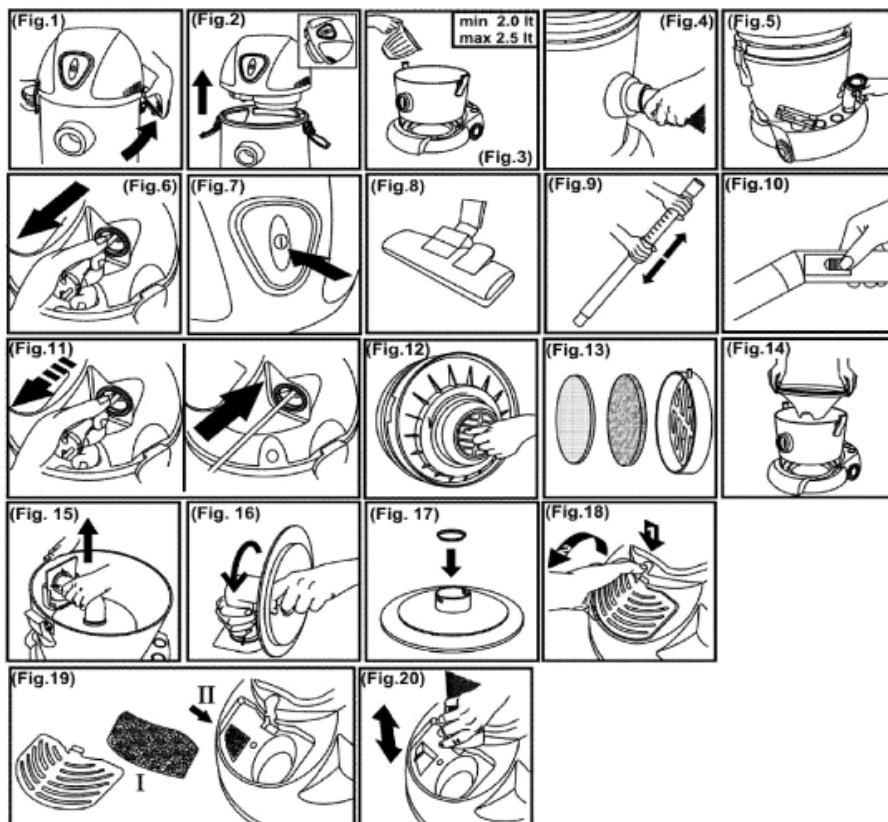

## NAVODILA ZA UPORABO

Pred prvo uporabo prosimo, da pozorno preberete priložena navodila za uporabo aparata. Prosimo, shranite ta navodila!

Ta oprema je označena v skladu z evropsko smernico 2002/96/EG o odpadni električni in elektronski opremi (waste electrical and electronic equipment - WEEE). Smernica opredeljuje zahteve za zbiranje in ravnanje z odpadno električno in elektronsko opremo, ki veljajo v celotni Evropski Uniji.

POMEMBNO

Preverite stanje vtičnice, kamor boste vklopili aparat, ter ali je napetost 230V.

## POMEMBNA OPOOZORILA

Pri uporabi sesalnika morate vedno upoštevati naslednje temeljne nasvete za varnost:

- **Natančno preberite ta navodila in uporabljajte aparat le skladno z navodili.**
- Ne zapuščajte sesalnika brez nadzora med uporabo.
- **Pozor:** preden začnete uporabljati aparat, natančno sestavite vse njegove dele.
- Ne zapuščajte sesalnika dokler je vklopljen v električno omrežje. Izvlecite vtič iz omrežja po uporabi ali med vzdrževalnimi deli.

- Aparat ni namenjen, da bi ga uporabljali otroci in osebe z zmanjšanimi fizičnimi ali psihičnimi sposobnostmi in tudi ne osebe s pomanjkljivimi izkušnjami in znanjem, razen če jih pri uporabi nadzoruje ali jim svetuje oseba, ki je odgovorna za njihovo varnost. Otroci naj se ne igrajo z aparatom.
- Aparat uporabljajte le v zaprtih in suhih prostorih. Aparata ne smete uporabljati za sesanje tekočin.
- Aparat uporabljajte le z deli, ki jih priporoča proizvajalec.
- Ne uporabljajte aparata, ki je padel na tla, ki je poškodovan, ki je bil hranjen na odprtem, ali ki je padel v vodo.
- Ne premikajte sesalnika po sobi tako, da ga vlečete za vrvico ali sesalno cev. Zaščitite priključno vrvico pred vročimi površinami in drugimi poškodbami, in ne pregibajte vrvice.
- Nikoli ne izklaplajte aparata tako, da ga vlečete za priključno vrvico.
- Ne dotikajte se aparata ali priključne vrvice oz. vtiča z mokrimi rokami.
- Ne vstavljajte nobenih predmetov v odprtine.
- V odprtinah ne sme biti prahu, las, ali česar drugega, kar lahko zamaši pretok zraka in zmanjša sesalno moč.
- Pazite, da vam lasje, viseči deli oblačil, prsti ali drugi deli telesa ne pridejo v stik z odprtinami ali premičnimi deli aparata.
- Izklopite aparat preden izvlečete priključno vrvico iz vtičnice.
- Pri čiščenju stopnic bodite še posebej previdni.
- Nikoli ne uporabljajte sesalnika za čiščenje gorečih delcev ali opilkov, cigaretnih ogorkov, vžigalic, tekočih snovi (npr. pene za preproge), ostrih, koničastih predmetov (razbitin stekla, ipd...).
- Ne uporabljajte aparata z neustreznim podaljškom.
- Odprtino sesalne cevi in druge odprtine ne približujte obrazu in telesu.
- Aparata nikoli ne uporabljajte brez filtra izhodnega zraka ali filtra za zaščito motorja.
- Aparat hranite v suhih zaprtih prostorih. Odložite ga po uporabi.
- Pri uporabi samodejnega navijalca kabla, vrvico spremljajte z roko.
- Izklopite aparat preden priključujete ali menjate sesalno cev oz. nastavke.
- Aparata ne uporabljajte za sesanje prahu tonerjev ali podobnih materialov.
- Da bi preprečili morebitne poškodbe, med delovanjem aparata ne približujte sesalne cevi in nastavkov vaši glavi.
- Aparat ustreza veljavnim nemškim in evropskim standardom za elektriko, kot tudi predpisom za motenje radijskih signalov.
- Raven hrupa:  $L_c < 86$  dB (A)

**OPOZORILO: Nikoli ne uporabljajte sesalnika brez filtrov!**

## PRIPRAVA IN UPORABA

Odprite varnostni zaklopki ter odstranite motorno enoto (Slika 1 – Slika 2). V posodo sesalnika nalijte najmanj 2 do 2,5 litra sveže vode. Pritrdite motorno enoto na sesalnik. Širok konec cevi vstavite v odprtino (slika 4) ter namestite teleskopsko cev na drugem koncu cevi. Na teleskopsko cev pripnite zeleno krtačo ali kakšen drug priključek, ki je shranjen na zadnji strani sesalnika (slika 5). Izvlecite priključni kabel (slika 6), ter priključite aparat na električno napetost. Za vklop / Izklop pritisnite stikalo (slika 7).

Med čiščenju se prah in ostali delci prečistijo v vodi, izhodna filtra pa poskrbita, da tudi najmanjši prah in fini delci ostanejo v filterih. Po vsakem čiščenju izpraznite posodo z vodo in jo obrišite v vlažno krpo.

POMEMBNO: Ne sesajte tekočin.

## Mehanski regulator sesalne moči

Na sesalni cevi ob ročaju se nahaja mehanski regulator, s katerim lahko mehansko prilagajamo moč sesanja (slika 10). S premikom regulatorja se spreminja moč sesanja.

## ROKOVANJE Z APARATOM

- Po preverjanju ali napetost odgovarja podatkom Vaše hišne napeljave, priključite aparat na električno omrežje.
- Pritisnite gumb za vklop/izklop (1), ki ga najdete na vrhu aparata.
- Če postane med sesanjem voda zelo umazana, jo zamenjajte tako kot je opisano v odstavku "Vzdrževanje in čiščenje aparata".

**POZOR : TA APARAT JE SESALNIK ZA PRAH Z VODNO FILTRACIJO IN GA JE PREPOVEDANO UPORABLJATI ZA SESANJE TEKOČIN!**

## VZDRŽEVANJE IN ČIŠČENJE APARATA

- Za praznjenje vode iz posode, izključite aparat tako, da pritisnete gumb za vklop/izklop (1) in izvlecite priključno vrvico iz vtičnice.
- Odstranite pogonsko enoto (2) pred tem pa morate odpreti zaponki (3) na vsaki strani posode.
- Odstranite separator vode (10 in zračni razdelilni del (9).
- Posodo vode izpraznite tako, da posodo nagnete in iz sesalne odprtine izpraznite vodo.
- Priporočamo, da posodo s posesano umazanijo po vsakem sesanju izpraznite in sperite z vodo.
- Prav tako priporočamo, da po pranju posodo tudi obrišete s suho krpo.
- Filter lahko sperete pod curkom vode.
- Sesalec za prah shranite brez dodane vode v posodi. Najboljše je, da vodo napolnite pred vsako uporabo.

## Funkcija izpihovanja

Ta funkcija se uporablja za pihanje, uporabljamo pa jo z dodatki, ki se uporabljajo pri sesanju (prožne sesalne cevi, podaljšek cevi). Z izpihovanjem lahko enostavno odpihujemo smeti ali listje iz zakotnih predelov v stanovanju ali zunaj.

Za pripravo izpihovanja:

- Odstranite pokrov filtra, kot je razvidno na sliki (slika 18).
- Odstranite filter pene (slika 19).
- Pritrdite sesalno cev v izpihovno odprtino (slika 20). Tako je aparat pripravljen za izpihovanje. V primeru, da je sesalna cel prekratka, lahko uporabimo priloženi kovinski podaljšek, kot tudi dodatke. Vključimo stikalo za vklop.

## OPOZORILA

Po končanem izpihovanju namestimo filter in pokrov nazaj, na svoje mesto (Slika 19.) Redno je potrebno tudi čiščenje filtra. Če ugotovimo da je filter poškodovan ali raztrgan, ga je treba nadomestiti z novim. Rezervni filtri in oprema so na volju pri vašem prodajalcu. Če opazite padec sesalne moči je potrebno najprej preveriti če so filtri in izhodna pot zraka prosta.

Pri shranjevanju naprave, preverite, če so vsi kosi, očiščeni in suhi.

## Opozorilo

- Preverite ali je zračni razdelilni del (9) in separator vode (10) vedno na pravem mestu med obratovanjem sesalca.
- Če se sesalec po nesreči obrne, takoj izklopite sesalnik in izvlecite priključno vrvico iz vtičnice. Zadržite vodo v posodi in se držite navodil "Vzdrževanja in čiščenja aparata". Ko boste ponovno začeli uporabljati aparat, preverite ali so vsi deli suhi.

## SAMO ZA OSEBNO UPORABO!

**Pridržujemo si pravico do sprememb!**

## GORENJE

**VAM ŽELI VELIKO UŽITKOV PRI UPORABI VAŠEGA SESALNIKA**

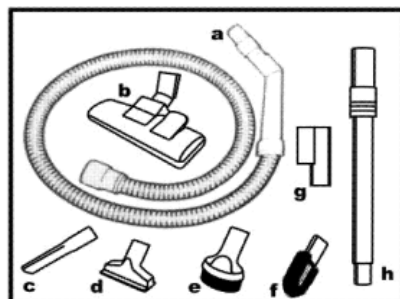
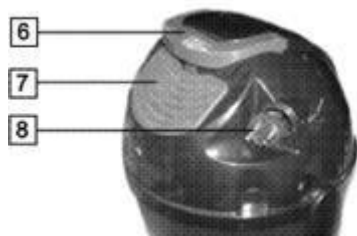
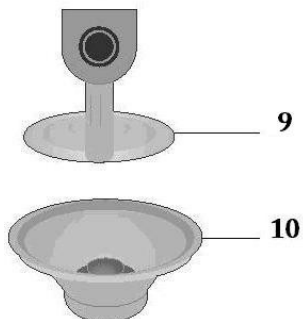

1. GUMB ZA UKLJUČENJE/ISKLJUČENJE
2. POGONSKA JEDINICA
3. KOPČE ZA OTVARANJE I ZATVARANJE POSUDE
4. POSUDA ZA SAKUPLJANJE SMEĆA
5. OTVOR ZA PRIKLJUČENJE USISNE CIJEVI
6. RUČKA
7. ISPUŠNI GRILL
8. PRIKLJUČNOG KABEL SA NAMATANJE
9. RAZDJELJIVAČ ZRAKA
10. SEPARATOR VODE

- a) USISNA CIJEV
- b) PODNA ČETKA
- c) NASTAVAK ZA USISAVANJE MANJIH OTVORA
- d) NASTAVAK ZA USISAVANJE TAPECIRANOG NAMJEŠTAJA
- e) ČETKA ZA USISAVANJE NAMJEŠTAJA
- f) NAGRZEWNICA-GRZEJNIK

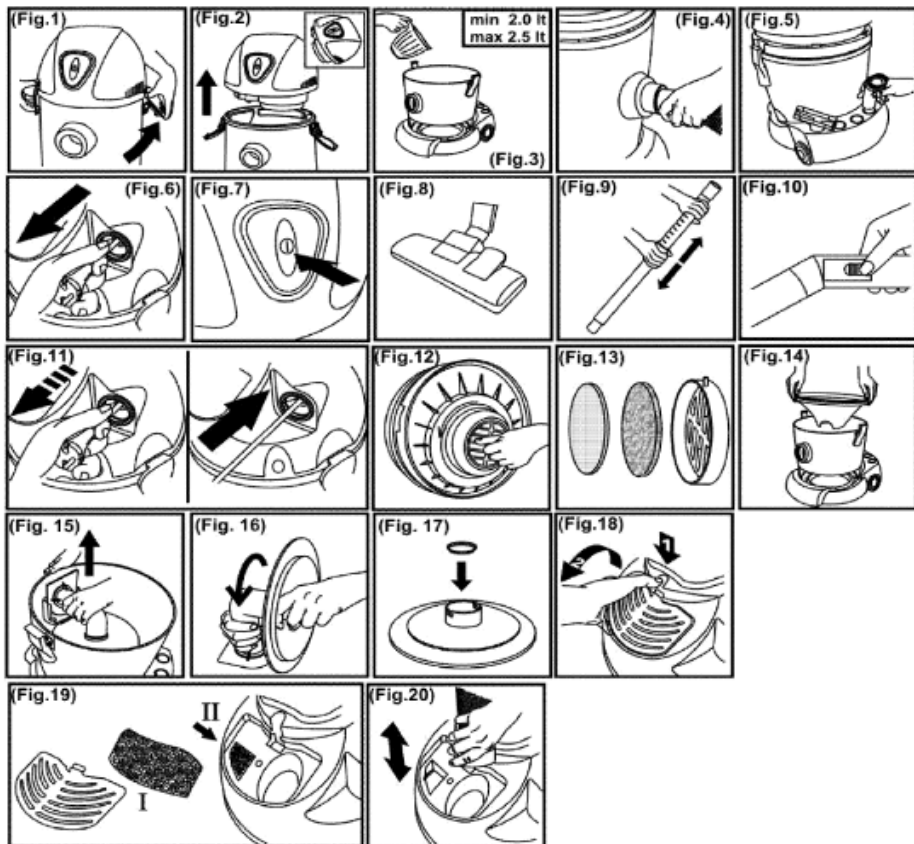

## UPUTE ZA UPORABU

Prije prve uporabe pažljivo pročitajte priložene upute za uporabu aparata. Upute svakako spremite i sačuvajte!

Ovaj je uređaj označen u skladu s europskom smjernicom 2002/96/EG o otpadnim električnim i elektronskim uređajima (waste electrical and electronic equipment - WEEE).

Smjernica određuje okvir za povratak i zbrinjavanje otpadnih uređaja valjan u cijeloj Europskoj Uniji.

## VAŽNO

Provjerite stanje utičnice gdje ćete uključiti aparat te je li napon 230 V.

## VAŽNA UPOZORENJA

- Pri uporabi usisivača morate uvijek poštivati sljedeće temeljne savjete za sigurnost:
- Temeljito proučite savjete i koristite uređaj sukladno savjetima.
- Ne ostavljajte usisivač bez nadzora za korištenja.
- Pozor: prije no što počnete koristiti uređaj, ispravno sastavite sve njegove dijelove.
- Ne ostavljajte usisivač dok je uključen u električnu struju. Izvucite utikač iz mreže po uporabi ili u vrijeme dok mijenjate dijelove.

- Ovaj aparat nije namijenjen osobama (uključujući djecu) sa smanjenim fizičkim ili mentalnim sposobnostima niti osobama koje nemaju dovoljno iskustva i znanja, osim ako im je osoba odgovorna za njihovu sigurnost dala dopuštenje ili ih uputila u korištenje aparata. Malu djecu potrebno je nadzirati kako se ne bi igrala s aparatom.
- Uređaj koristite u zatvorenim i suhim prostorima. Uređaj ne smijete koristiti za usisavanje tekućina.
- Uređaj koristite za radnje koje deklarira proizvođač.
- Ne koristite uređaj koji je pao na tlo, koji je oštećen, koji je stajao na otvorenom ili koji je pao u vodu.
- Ne krećite se usisivačem po sobi tako da ga vučete za kabel ili usisnu cijev. Čuvajte priključni kabel vrućih površina i drugih sličnih opasnosti i ne savijajte ga.
- Nikad ne isključujte uređaj tako da ga potežete za priključni kabel.
- Ne dotičite uređaj, priključni kabel ili utikač mokrim rukama.
- Ne stavljajte nikakve predmete u otvore.
- Na otvorima ne smije biti prašine, dlaka, ili čega drugog, što bi moglo ometati protok zraka i smanjiti usisnu snagu.
- Pazite da vam kosa, viseći dijelovi odjeće, prsti ili drugi dijelovi tijela ne dođu u dodir s otvorenim ili pomičnim dijelovima uređaja.
- Isključite uređaj prije no što kabel izvučete iz utičnice.
- Pri čišćenju stepenica budite osobito pažljivi.
- Nikad ne koristite usisivač za čišćenje gorućih predmeta, strugotina, opušaka, šibica, tekućih tvari (npr. pjene za tepihe), oštih, šilatih predmeta (razbijeno staklo itd).
- Ne spajajte uređaj na neprikladni produžni kabel.
- Otvor usisne cijevi i druge otvore ne približujte licu i tijelu.
- Uređaj nikad ne koristite bez vrećice za prašinu, filtera izlaznoga zraka ili filtera za zaštitu motora.
- Uređaj čuvajte u suhim i zatvorenim prostorima. Odložite ga po uporabi.
- Isključite uređaj prije no što priključite ili zamijenite usisnu cijev ili nastavke.
- Uređaj ne koristite za usisavanje praha tonera ili sličnih materijala.
- Da bi spriječili moguće nevolje, za vrijeme rada uređaja ne približujte usisnu cijev i nastavke Vašoj glavi.
- Uređaj udovoljava važećem njemačkom i europskom standardu za električnu struju, kao i propisu za ometanje radijskih signala.
- Razina buke:  $L_c < 86$  dB (A)

**Pozor: Nikad ne koristite usisivač bez filtera!**

## PRIPREMA I UPORABA

Otvoriti sigurnosne kopče i izvaditi motorni sklop (slika 1 – slika 2). Uz pomoć lijevka u posudu usisavača naliti najmanje 2 do 2,5 litre svježe vode (slika 3). Pričvrstiti motorni sklop na usisavač. Široki kraj savitljive cijevi umetnuti u usisni otvor (slika 4), a na drugi kraj pričvrstiti teleskopsku cijev. Na teleskopsku cijev nataknuti izabranu četku ili neki drugi nastavak, koji je složen u otvoru na stražnjoj strani usisavača (slika 5). Izvući priključni kabel (slika 6), te uređaj priključiti na električni napon. Pritiskom prekidača za uključenje/isključenje uputiti rad uređaja (slika 7).

Tijekom čišćenja, prašina i ostale čestice pročiste se u vodi, a izlazni filtri pobrinu se da i najsićušniji prah i fine čestice ostanu u njima. Nakon svakog čišćenja isprazniti posudu s vodom i obrisati je vlažnom krpom.

**UPOZORENJE:** Ne usisavati tekućine!

## MEHANIČKI REGULATOR USISNE SNAGE

Na usisnoj cijevi se uz dršku nalazi mehanički regulator, kojim se može mehanički prilagođavati snaga usisavanja (slika 10). Pomicanjem regulatora mijenja se i snaga usisavanja.



## **RUKOVANJE UREĐAJEM**

- Nakon što ste provjerili dali napon uređaja odgovara podacima vaše kućne instalacije, priključite uređaj na električnu mrežu.
- Pritisnite gumb za uključenje/isključenje (1), koji se nalazi na vrhu uređaja.
- Ako opazite da je voda tijekom usisavanja postala vrlo zamazana, zamijenite je kao što je opisano u poglavlju “Održavanje i čišćenje uređaja”.

**OPREZ: OVAJ UREĐAJ JE USISAVAČ ZA PRAŠINU S VODENOM FILTRACIJOM, STOGA GA JE ZABRANJENO KORISTITI ZA USISAVANJE TEKUĆINA!**

## **ODRŽAVANJE I ČIŠĆENJE UREĐAJA**

- Prije pražnjenja vode iz posude isključiti uređaj pritiskom na gumb za uključenje/isključenje (1) i izvući priključni kabel iz utičnice.
- Izvaditi pogonski sklop (2), no prije toga otvoriti obje sponne (3) na svakoj strani posude.
- Izvaditi separator vode (10 i zračni razdjelni dio (9).
- Posudu s vodom isprazniti, tako da je nagnete i iz usisnog otvora izlijete vodu.
- Preporučujemo da posudu s usisanom nečistoćom ispraznite nakon svakoj usisavanja i isperete je vodom.
- Također preporučujemo da nakon pranja obrišete posudu suhom krpom.
- Filter možete isprati pod mlazom vode.
- Usisavač za prašinu odložite do slijedeće uporabe bez vode u posudi. Najbolje je vodu napuniti prije svake uporabe.

## **FUNKCIJA ISPUHAVANJA**

Ova se funkcija koristi za ispuhavanje odnosno otpuhavanje smeća, a upotrebljiva je s nastavcima koje koristimo kod usisavanja (savitljiva usisna cijev, produžetak cijevi). Ispuhavanjem možete jednostavno otpuhnuti smeće ili lišće iz nedostupnih predjela u stanu ili vani na otvorenom.

Priprema ispuhavanja:

- Skinuti poklopac filtra, kao što prikazuje slika (slika 18).
- Izvaditi filter pjene (slika 19.)
- Pričvrstiti usisnu cijev u ispušni otvor (slika 20). Time je uređaj spreman za ispuhavanje. Ukoliko je usisna cijev prekratka, možete se poslužiti priloženim metalnim produžetkom, ili drugim nastavcima.
- Uključiti uređaj pomoću prekidača.

## **UPOZORENJE**

Nakon završenog ispuhavanja, filter i poklopac namjestiti nazad na svoje mjesto (slika 19.) Redovito čišćenje filtra također je vrlo važno. Ako utvrdite da je filter oštećen ili rastrgan, potrebno ga je zamijeniti novim. Rezervni filtri i oprema mogu se dobiti kod vašeg prodavača. Ako opazite pad usisne snage, potrebno je najprije provjeriti dali su filtri i izlazni put zraka slobodni. Prije odlaganja i čuvanja uređaja, provjerite dali su svi dijelovi očišćeni i suhi.

### **Upozorenje**

Provjerite dali su razdjeljivač zraka (9) i separator vode (10) uvijek na pravom mjestu tijekom rada usisavača.

Ako usisavač tijekom rada nehotice prevrnete, smjesta isključite usisavač i izvucite priključni kabel iz utičnice. Zadržite vodu u posudi i slijedite upute iz poglavlja "Održavanje i čišćenje aparata". Prije no što počnete ponovno koristiti aparat, provjerite dali su svi dijelovi suhi.

**GORENJE**  
**VAM ŽELI VELIKI UŽITAK PRI UPORABI VAŠEGA USISIVAČA**

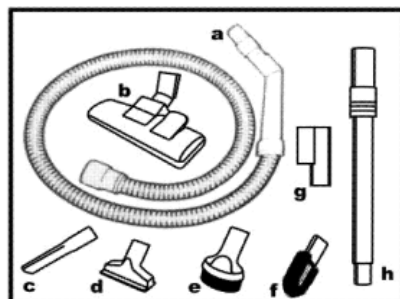
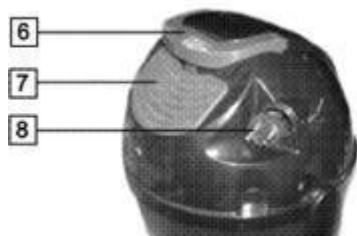
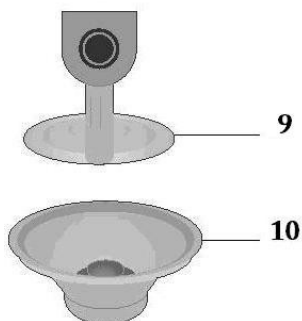

1. DUGME ZA UKLJUČENJE/ISKLJUČENJE
2. POGONSKA JEDINICA
3. KOPČE ZA OTVARANJE I ZATVARANJE POSUDE
4. POSUDA ZA SABIRANJE ĐUBRA
5. OTVOR ZA PRIKLJUČENJE USISNE CEVI
6. RUČKA
7. IZLAZNI FILTER
8. PRIKLJUČNI KABL SA AUTOMATSKIM NAMOTAVANJEM
9. RAZDELJIVAČ VAZDUHA
10. SEPARATOR VODE

- a) USISNA CEV
- b) ČETKA ZA PATOS
- c) NASTAVAK ZA USISAVANJE MANJIH OTVORA
- d) NASTAVAK ZA USISAVANJE TAPECIRANOG NAMEŠTAJA
- e) ČETKA ZA USISAVANJE NAMEŠTAJA
- f) ČETKA ZA ČIŠĆENJE OTVORA
- g) PARKIRNA POZICIJA
- h) TELESKOPSKA CEV

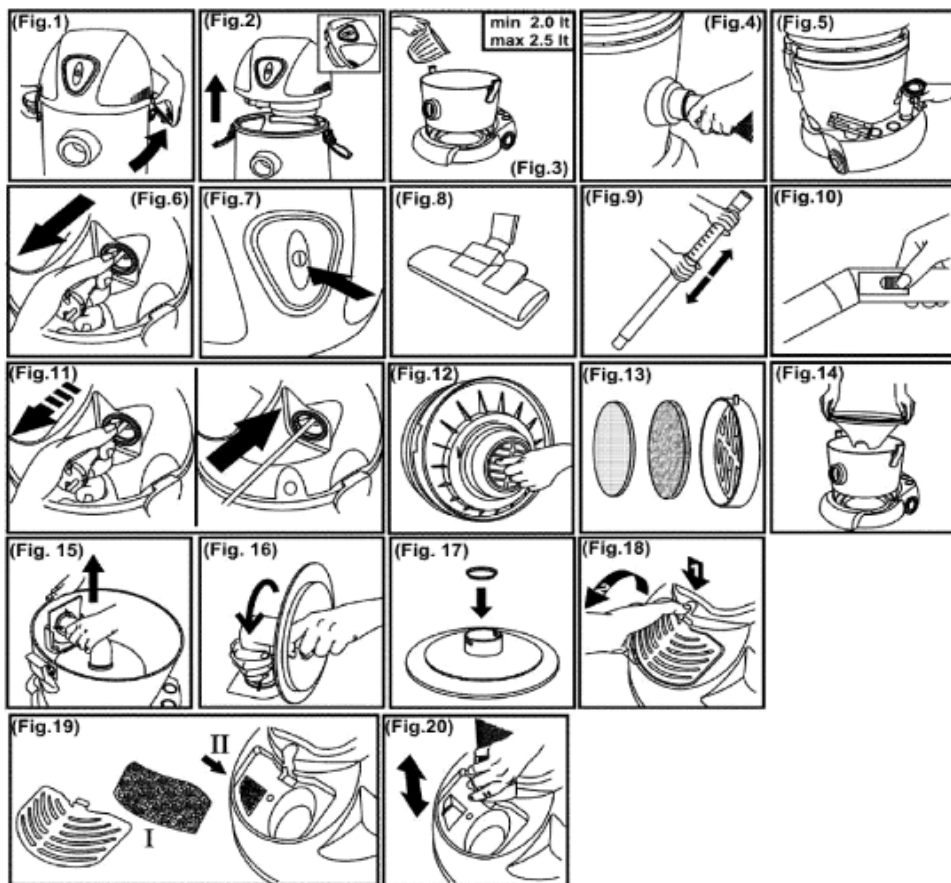

## UPUTSTVO ZA UPOTREBU

Pre prve upotrebe, molimo Vas da pažljivo pročitate uputstva za upotrebu aparata. Molimo Vas da sačuvate ova uputstva!

Ova je oprema označena u skladu s evropskom smernicom 2002/96/EG o otpadnoj električnoj i elektronskoj opremi (waste electrical and electronic equipment - WEEE). Smernica opredeljuje zahteve za sabiranje i rukovanje otpadnom električnom i elektronskom opremom, koji su na snazi u celokupnoj Evropskoj Uniji.

## VAŽNO

Proverite stanje utičnice gde uključujete aparat i da li napon iznosi 230V.

## VAŽNA UPOZORENJA

Prilikom upotrebe usisivača, uvek morate poštovati sledeće osnovne savete za Vašu bezbednost:

- Pažljivo pročitajte ova uputstva i koristite aparat samo u skladu sa uputstvima.
- Ne ostavljajte usisivač bez nadzora u toku upotrebe.
- Pažnja: pre korišćenja aparata precizno spojite sve njegove delove.

- Ne ostavljajte usisivač dok je uključen u električnu mrežu. Izvucite utikač iz mreže posle upotrebe ili u toku održavanja.
- Ovaj aparat nije namenjen za upotrebu od strane osoba (uključujući i decu) sa smanjenim fizičkim, senzornim ili mentalnim sposobnostima, ili nedostatkom iskustva i znanja, osim pod nadzorom ili na osnovu instrukcija za upotrebu aparata datih od strane osobe koja odgovara za njihovu bezbednost. Deca moraju da budu pod nadzorom da se ne bi igrala sa aparatom.
- Aparat koristite samo u zatvorenim i suvim prostorijama. Aparat ne smete koristiti za usisavanje tečnosti.
- Aparat koristite samo sa delovima koje preporučio proizvođač.
- Nemojte koristiti aparat koji je pao na zemlju, koji je oštećen, koji je stajao napolju ili koji je pao u vodu.
- Nemojte pomerati usisivač po sobi tako što ćete ga vući za kabl ili cev za usisavanje. Zaštitite priključni kabl od vrelih površina i drugih oštećenja, i ne savijajte kabl.
- Nikada nemojte isključivati aparat tako što ćete ga vući za priključni kabl.
- Nemojte dodirivati aparat ili priključni kabl odnosno utikač mokrim rukama.
- Ne stavljajte nikakve predmete u otvore.
- U otvorima ne sme biti prašina, kosa ili bilo šta drugo što može sprečavati protok vazduha ili smanjiti snagu usisavanja.
- Pazite da vam kosa, komotni delovi odeće, prsti ili drugi delovi tela ne dođu u dodir sa otvorima ili pokretnim delovima aparata.
- Isključite aparat pre nego što izvučete priključni kabl iz utičnice.
- Prilikom čišćenja stepenica budite posebno pažljivi.
- Nemojte nikada koristiti usisivač za čišćenje zapaljenih čestica ili opiljaka, opušaka od cigareta, šibica, tečnih materija (npr. pene za tepihe), oštih, šiljatih predmeta (razbijenog stakla, i sl.).
- Nemojte upotrebljavati aparat sa neodgovarajućim produžetkom.
- Otvor cevi za usisavanje i druge otvore nemojte približavati licu i telu.
- Aparat nemojte nikada koristiti bez kese za prašinu, filtera izlaznog vazduha ili filtera za zaštitu motora.
- Aparat čuvajte na zatvorenom suvom mestu. Odložite ga posle upotrebe.
- Isključite aparat pre priključivanja ili promene cevi za usisavanje odnosno dodatka.
- Aparat nemojte koristiti za usisavanje praha tonera ili sličnih materijala.
- Radi sprečavanja eventualnih oštećenja, u toku rada aparata nemojte približavati cev za usisavanje i dodatke Vašoj glavi.
- Aparat odgovara važećim nemačkim i evropskim standardima za električnu energiju, kao i propisima za sprečavanje smetnji radio signala.
- Jačina buke: Lc < 86 dB (A)

#### **UPOZORENJE:**

**Nikada nemojte koristiti usisivač bez filtera!**

## **PRIPREMA I UPOTREBA**

Otvorite bezbednosne kopče i izvadite pogonsku jedinicu (slika 1 – slika 2). Pomoću levka u posudu usisivača sipajte najmanje 2 do 2,5 litra sveže vode (slika 3). Pričvrstite pogonsku jedinicu na usisivač. Široki kraj fleksibilne cevi ugurajte u usisni otvor (slika 4), a na drugi kraj pričvrstite teleskopsku cev. Na teleskopsku cev natakните izabranu četku ili neki drugi nastavak, koji je složen u otvoru pozadi usisivača (slika 5). Izvucite priključni kabl (slika 6), te aparat priključite na električni napon. Pritiskom prekidača za uključenje/isključenje uputite aparat u rad (slika 7).

U toku čišćenja, prašina i ostale čestice pročišće se u vodi, a izlazni filteri postaraju se da i najsićušniji prah i fine čestice ostanu u njima. Nakon svakog čišćenja ispraznite posudu s vodom i obrišite je vlažnom krpom.

**UPOZORENJE:** Ne usisavajte tečnosti!

### **Mehanički regulator usisne snage**

Na usisnoj cevi se uz dršku nalazi mehanički regulator, kojim se može mehanički prilagođavati snaga usisavanja (slika 10). Pomeranjem regulatora menja se i snaga usisavanja.

## **RUKOVANJE APARATOM**

- Nakon što ste proverili dali napon aparata odgovara podacima vaše kućne instalacije, priključite aparat na električnu mrežu.
- Pritisnite dugme za uključenje/isključenje (1), koji se nalazi na vrhu aparata.
- Ako opazite da je voda u toku usisavanja postala veoma prljava, zamenite je kao što je opisano u poglavlju "Održavanje i čišćenje aparata".

**OPREZ: OVAJ APARAT JE USISIVAČ ZA PRAŠINU S VODENOM FILTRACIJOM, STOGA GA JE ZABRANJENO KORISTITI ZA USISIVANJE TEČNOSTI!**

## **ODRŽAVANJE I ČIŠĆENJE APARATA**

- Prije pražnjenja vode iz posude isključite aparat pritiskom na dugme za uključenje/isključenje (1) i izvucite priključni kabl iz utičnice.
- Izvadite pogonsku jedinicu (2), no pre toga otvorite obe kopče (3) na svakoj strani posude.
- Izvaditi separator vode (10 i distributer vazduha (9).
- Posudu s vodom ispraznite, tako da je nagnete i iz usisnog otvora sipate vodu napolje.
- Preporučujemo da posudu s usisanom prljavštinom ispraznite nakon svakoj usisavanja i isperete je vodom.
- Takođe preporučujemo da nakon pranja obrišete posudu suvom krpom.
- Filter možete isprati pod mlazom vode.
- Usisivač za prašinu odložite do sledeće upotrebe bez vode u posudi. Najbolje je vodu sipati netom pre svake upotrebe.

### **Funkcija izduvavanja**

Ova se funkcija koristi za izduvavanje odnosno otpuhivanje smeća, a upotrebljiva je s nastavcima koje koristimo kod usisavanja (fleksibilna usisna cev, produžetak cevi). Izduvavanjem možete jednostavno otpuhnuti smeće ili lišće iz nedostupnih predela u stanu ili spolja na otvorenom.

Priprema izduvavanja:

- Skinite poklopac filtra, kao što prikazuje slika (slika 18).
- Izvadite filter pene (slika 19.)
- Pričvrstite usisnu cev u izlazni otvor (slika 20). Time je aparat spreman za izduvavanje. Ukoliko je usisna cev prekratka, možete se poslužiti priloženim metalnim produžetkom, ili drugim nastavcima.
- Uključite aparat pomoću prekidača.

### **UPOZORENJE**

Nakon završenog izduvavanja, filter i poklopac namestite natrag na svoje mesto (slika 19.) Redovito čišćenje filtra takođe je veoma važno. Ako utvrdite da je filter oštećen ili rastrgan, potrebno ga je zameniti novim. Rezervni filteri i oprema mogu se dobiti kod vašeg prodavca. Ako opazite pad usisne snage, potrebno je najpre proveriti dali su filteri i izlazni put vazduha slobodni.

Pre odlaganja i čuvanja aparata, proverite dali su svi delovi očišćeni i suvi.

## **Upozorenje**

Proverite dali su distributer vazduha (9) i separator vode (10) uvek na pravom mestu u toku rada usisivača.

Ako usisivač u radu nehotice prevrnete, smesta isključite usisivač i izvucite priključni kabl iz utičnice. Zadržite vodu u posudi i sledite uputstvima iz poglavlja "Održavanje i čišćenje aparata". Pre no što počnete ponovno koristiti aparat, proverite dali su svi delovi suvi.

**NIJE ZA KOMERCIALNU UPOTREBU!**

**Pridržavamo pravo do promena!**

**GORENJE  
VAM ŽELI MNOGO ZADOVOLJSTVA U KORIŠĆENJU VAŠEG USISIVAČA**

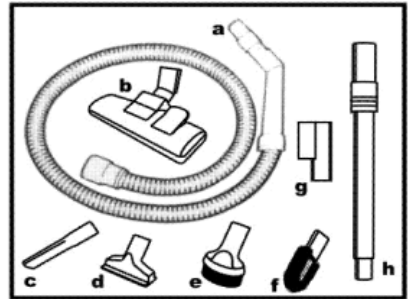
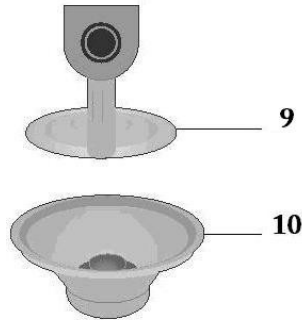
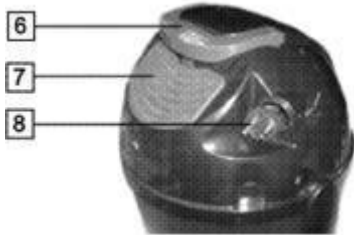

1. КОПЧЕ ЗА ВКЛУЧУВАЊЕ/ИСКЛУЧУВАЊЕ
2. ПОГОНСКА ЕДИНИЦА
3. СПОЈКИ ЗА ОТВОРАЊЕ И ЗАТВОРАЊЕ НА САДОТ
4. СОБИРЕН САД
5. ОТВОР ЗА ПРИКЛУЧУВАЊЕ НА ЦРЕВОТО ЗА ШМУКАЊЕ
6. РАЧКА
7. ИЗДУВНИ ГРИЛЛ
8. ПОУЕР КАБЛ СА АУТОМАТСКИМ РЕТРАЦИОН ФУНКЦИЈА
9. ВОЗДУШЕН РАЗВОДЕН ДЕЛ
10. СЕПАРАТОР НА ВОДАТА

- a) ЦРЕВО ЗА ШМУКАЊЕ
- b) ПОДНА ЧЕТКА
- c) ПРИКЛУЧОК ЗА ШМУКАЊЕ ТЕШКО ДОСТАПНИ МЕСТА/ШУПЛИНИ
- d) ПРИКЛУЧОК ЗА ШМУКАЊЕ ТАПАЦИРАН МЕБЕЛ
- e) ЧЕТКА ЗА ШМУКАЊЕ МЕБЕЛ
- f) ХЕАТЕР-РАДИЈАТРОСКИ ЧЕТКА
- g) ПАРК ПОЗИЦИЈА ИНСТРУМЕНТ
- h) ТЕЛЕСКОПСКА ЦЕВКА



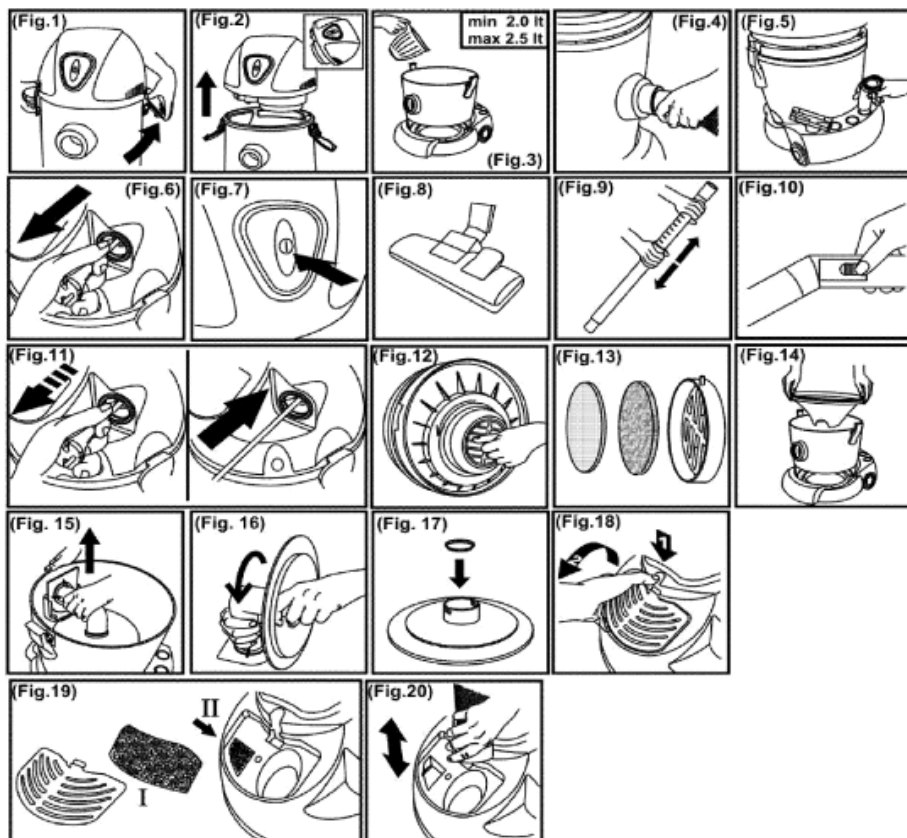

## УПАТСТВА ЗА УПОТРЕБА

Пред првата употреба, ве молиме, внимателно прочитајте ги приложените упатства за употреба на апаратот. Ве молиме да ги чувате овие упатства!

Овој апарат е означен според европскиот пропис 2002/96/E3 за електро и електронски апарати (waste electrical and electronic equipment - WEEE).

Прописот ја дава рамката за враќање и искористување на старите апарати, важечко во цела Европа.

## ВАЖНО

Проверете го штекерот во кој ќе го вклучите апаратот и дали напонот е 230V.

## ВАЖНИ ПРЕДУПРЕДУВАЊА

При употреба на правосмукалката треба секогаш да ги почитувате следните основни совети за безбедност:

- Детално прочитајте ги овие упатства и употребувајте го апаратот во согласност со нив.
- Не ја оставајте правосмукалката без надзор во тек на употреба.
- Внимание: пред да започнете да го употребувате апаратот, составете ги точно сите негови делови.

- Не ја оставајте правосмукалката додека е вклучена во електрична мрежа. Извлечете го кабелот од мрежата по употреба или при неговото одржување.
- Този уред не е предназначен за ползване от хора (вклучително деца) с намалени физически усещания или умствени недъзи или без опит и познания, ако са оставени без наблюдение и не са инстуркирани од страна на отговарящо за тяхната безопасност лице относно начина на използване на уреда. Наглеждайте децата, за да не си играят с уреда.
- Користете го апаратот само во затворени и суви простории. Апаратот не смее никогаш да се користи за смукање течности.
- Користете го апаратот само со делови што ги препорачува производителот.
- Не употребувајте апарат кој паднал на земја, кој е оштетен, кој бил чуван на отворено или кој паднал во вода.
- Не го движете апаратот низ собата со негово влечење за кабел или цевка за смукање. Заштитете го приклучниот кабел од жешки површини и други оштетувања и не го превиткувајте кабелот.
- Никогаш не го исклучувајте апаратот со извлекување на кабелот од штекер.
- Не го допирајте апаратот, приклучниот кабел или штекерот со мокри раце.
- Не ставајте никакви предмети во отворите.
- Во отворите не смее да има прав, коса или нешто друго што може да го спречи протокот на воздух или да ја намали моќта на смукање.
- Внимавајте вашата коса, висечки делови од облека, прсти или други делови од телото да не дојдат во допир со отворите или подвижните делови од апаратот.
- Исклучете го апаратот пред да го извлечете приклучниот кабел од штекерот.
- Особено внимавајте при чистење на скали.
- Никогаш не ја користете правосмукалката за чистење на запалени делови или струготини, отпушоци од цигари, кибрити, запаливи материи (н.пр. пена за подови), остри шилести предмети (парчиња стакло и сл.)
- Не го користете апаратот со несоодветни додатоци.
- Не го приближувајте отворот на цевката за смукање и другите отвори до лицето и телото.
- Никогаш не го користете апаратот без вреќа за прав, филтер за излезен воздух или филтер за заштита на моторот.
- Чувајте го апаратот во суви затворени простории. Ставете го настрана по употребата.
- Исклучете го апаратот пред да ја приклучувате или менувате цевката за смукање или додатоците.
- Не го користете апаратот за смукање на прав од тонери или слични материјали.
- За да спречите евентуални оштетувања, при работа на апаратот не ја приближувајте цевката за смукање или додатоците до вашата глава.
- Апаратот одговара на важечките германски и европски стандарди за електрична струја, како и на прописите за пречки на радио сигнали.
- Ниво на бучава  $L_c < 86 \text{ dB (A)}$

**ВНИМАНИЕ:** Никогаш не ја користете правосмукалката без филтер!

## ПОДГОТВУВАЊЕ И УПОТРЕБА

Отворите ги безбедносните заклопки и отстраните ја моторната единица (Слика 1 – Слика 2). Во садот на правосмукалката налејте најмалку 2 до 2,5 литра свежа вода. Прицврстите ја моторната единица на правосмукалката. Широкиот крај на цевката ставите го во отворот (слика 4) и наместите ја телескопската цевка на другиот крај на цевката. На телескопската цевка прикачите сакана четка или некој друг приклучок кој е ставен на задната страна од правосмукалката (слика 5). Извлечете го приклучниот кабел (слика 6), и приклучите го апаратот на електричен напон. За вклучување/исклучување притиснете го прекинувачот (слика 7).

За време чистење правот и други честички се пречистуваат во водата, двата излезни филтри па се грижат да и најмал прав и други ситни честички останат во филтрите. По секое чистење испразните го садот со вода и избришите го со влажна крпа.

**ВАЖНО:** Не шумукајте течности.

## **Механички регулатор на моќноста за шмукање**

На цевката за шмукање до рачката се наоѓа механички регулатор, со кој можеме механички да ја приспособуваме моќноста за шмукање (слика 10). Со поместување на регулаторот се менува моќноста за шмукање.

## **РАКУВАЊЕ СО АПАРАТОТ**

- По проверување дали напонот им одговара на податоците од вашата куќна инсталација, приклучите го апаратот кон електричната мрежа.
- Притиснете го копчето за вклучување/исклучување (1), кое се наоѓа на врвот од апаратот.
- Ако за време шмукање водата стане многу валкана, замените ја така како што е опишано во одломката “Одржување и чистење на апаратот”.

**ВНИМАНИЕ : ОВОЈ АПАРАТ Е ПРАВОСМУКАЛКА ЗА ПРАВ СО ВОДНА ФИЛТРАЦИЈА И ЗАБРАНЕТО Е ДА ГО УПОТРЕБУВАТЕ ЗА ШМУКАЊЕ ТЕЧНОСТИ!**

## **ОДРЖУВАЊЕ И ЧИСТЕЊЕ НА АПАРАТОТ**

- За празнење на водата од садот исклучите го апаратот така да го притиснете копчето за вклучување/исклучување (1) и извадите го приклучниот кабел од приклучницата.
- Отстраните ја погонската единица (2), пред тоа па морате да ги отворите заклопките (3) на секоја страна од садот.
- Отстраните го сепараторот за вода (10) и воздушниот разведен дел (9).
- Садот за вода ќе го испразните така да садот го навалите и од отворите за шмукање ја испразните водата.
- Препорачуваме да садот со ишмуканата нечитотија по секое шмукање да го испразните и исплакните со вода.
- Исто така препорачуваме по миење садот и да го избришете со сува крпа.
- Филтерот можете да го исплакните и под воден млаз.
- Правосмукалката чувајте ја без додадена вода во садот. Најдобро е вода да наполните пред секоја употреба.

## **ФУНКЦИЈА ЗА ИЗДУВАЊЕ**

Оваа функција се употребува за дување, а ја употребуваме со приклучоци кои се употребуваат при шмукање (еластични цевки за шмукање, продолжеток на цевката). Со издување можеме едноставно да издуваме губре или лисје од недостапни предели во стан или надвор.

За подготовка за издување:

- Отстраните го капакот на филтерот, како што се гледа на сликата (слика 18).

- Отстраните го филтерот за пена (слика 19).

- Прицврстите го цреводот за шмукање во отворот за издување (слика 20). Така е апаратот подготвен за издување. Во случај да е цреводот за шмукање прекратко, можеме да го употребиме приложениот метален продолжеток, како и додатоците.

Ќе го вклучиме прекинувачот за вклучување.

## **ПРЕДУПРЕДУВАЊА**

По завршеното издување ќе го наместиме филтерот и капакот назад на свое место (Слика 19). Исто така потребно е и редовно чистење на филтерот. Ако утврдиме дека е филтерот оштетен или искинат, треба да го замениме со нов. Резервни филтри и опрема имате на располагање кај вашиот продавач. Ако забележите паѓање на моќноста за шмукање, потребно е најпрвин да проверите дали се филтрите и излезниот пат на воздухот слободни. При чување на направата, проверите дали се сите делови, исчистени и суви.

## **Предупредување**

- Проверите дали е воздушниот разведен дел (9) и сепараторот за вода (10) секогаш на правилно место за времетраење на правосмукалката.
- Ако правосмукалката случајно се преврти, веднаш да ја исклучите правосмукалката и извадите го приклучниот кабел од приклучницата. Задржете ја водата во садот и почитувајте ги упатствата “Одржување и чистење на апаратот” . Кога ќе почнете повторно да го употребувате апаратот, проверите дали се сите делови суви.

## **НЕ Е ЗА КОМЕРЦИЈАЛНА УПОТРЕБА!**

**Го задржуваме правото на промени!**

**ГОРЕЊЕ  
ВИ ПОСАКУВА ГОЛЕМО ЗАДОВОЛСТВО ПРИ УПОТРЕБАТА НА ВАШАТА  
ПРАВОСМУКАЛКА**

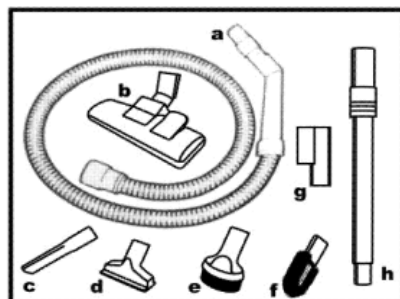
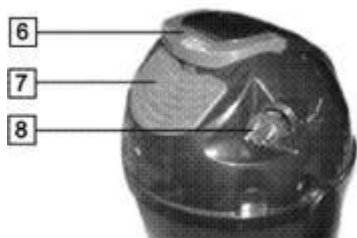
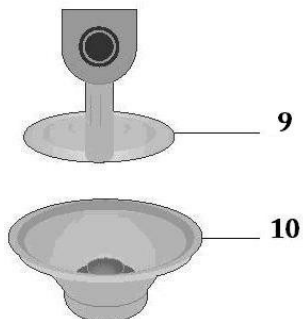

1. ON/OFF SWITCH
2. MOTOR HOUSING
3. SECURING CLIPS
4. DRUM (BOX)
5. SUCTION INLET
6. CARRYING HANDLE
7. EXHAUST GRILL
8. POWER CORD WITH AUTOMATIC RETRACION FUNCTION
9. AIR DISTRIBUTING PART
10. WATER SEPARATOR

- a) FLEXIBLE HOSE WITH MECHANICAL SUCTION REGULATOR
- b) UNIVERZAL FLOOR NOZZLE
- c) CREVICE NOZZLE
- d) UPHOLSTERY NOZZLE
- e) FURNITURE BRUSH
- f) NAGRZEWNICA-grzejnik BRUSH
- g) STANOWISKO PARK TOOL
- h) TELESCOPIC TUBE

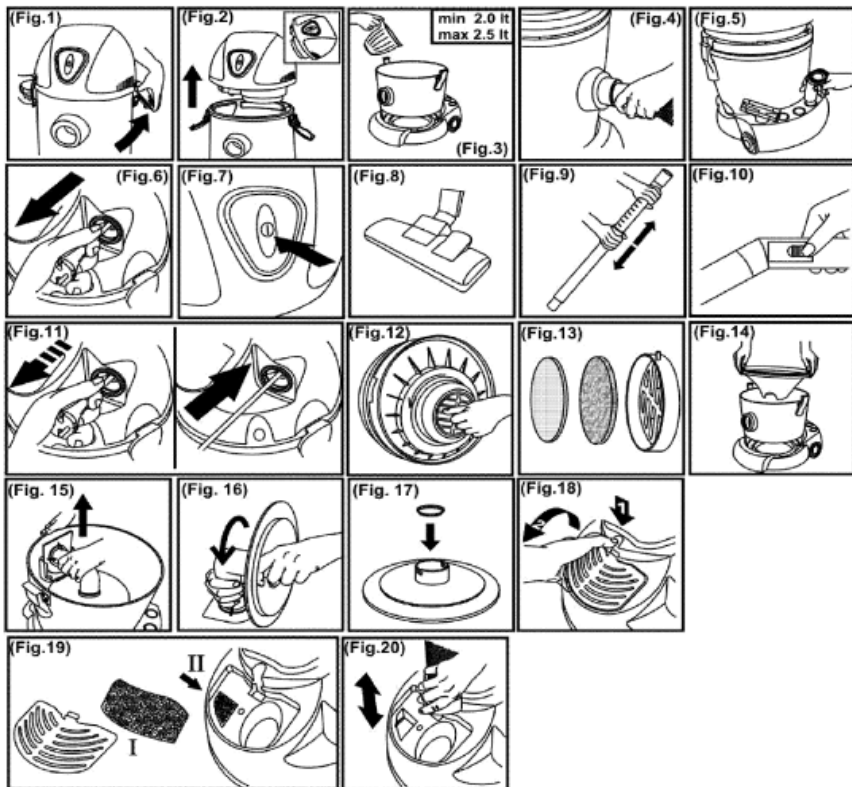

## INSTRUCTION MANUAL

Before using the vacuum cleaner, read carefully the following operating instructions. It is suggested that you keep these instructions in a safe place for future reference.

This appliance is marked according to the European directive 2002/96/EC on Waste Electrical and Electronic Equipment (WEEE). This guideline is the frame of a European-wide validity of return and recycling on Waste Electrical and Electronic Equipment.

### IMPORTANT

Check whether the voltage indicated on the vacuum cleaner is the same as the voltage in your home.

### IMPORTANT SAFEGUARDS

**When using this appliance, basic precautions should always be followed:**

- Please read the safety instructions carefully and use the appliance only in accordance with these instructions.
- Do not leave the appliance unattended during use.
- Caution: Assemble the appliance carefully before using it.
- Do not leave the appliance unattended when it is plugged in. Pull the plug after use or when performing maintenance work.

- This appliance is not intended for use by persons (including children) with reduced physical, sensory or mental capabilities, or lack of experience and knowledge, unless they have been given supervision or instruction concerning use of the appliance by a person responsible for their safety. Children should be supervised to ensure that they do not play with the appliance.
- The appliance is only to be used indoors, in dry rooms. The appliance must not be used for liquids.
- Operate the appliance only with parts recommended by the manufacturer.
- Do not use the device if it has been dropped, damaged, kept outdoors, or has fallen into water.
- Do not pull or carry the appliance by holding the cable only. Protect the cable from hot surfaces or other damages and do not wedge it.
- Do not pull the cable to unplug the appliance.
- Do not operate or touch the appliance or cable with wet hands.
- Do not insert any object into the openings.
- Keep the opening free from dust, hairs or other objects which might reduce the cleaning power.
- Keep your hair, loose clothes, fingers and any other body parts away from openings or moving parts.
- Switch out the device before pulling the plug.
- When cleaning stairs apply particular attention.
- Do not use the vacuum cleaner for: embers, burning cigarette stubs, matches, ect.-liquid materials (e.g.wet carpet foam)-hard, sharp objects (e.g.splinters of glass).
- Do not use the appliance in connection with a non-permissible extension cable.
- Keep the suction hose opening an other openings away from your face and body.
- Do not use the vacuum cleaner without a outlet air filter or motor filter.
- The appliance is to be stored indoors, in dry rooms only, put the appliance aside after use.
- Switch out the device when connecting or changing the suction hose or nozzles.
- The appliance is not to be used for toner dust or similar materials.
- During use keep the suction tube, suction hose and nozzles away from your head to prevent injuries.
- The appliance fulfils the applicable German and European electrical standards as well as the radio interference suppression regulation.
- Noise level: Lc < 86 dB(A)

**CAUTION: Never use the vacuum cleaner without the HEPA filter.**

## PREPARATION AND USAGE

For preparation:

Open the securing clips and detach the motor housing (fig 1 – fig 2),

Fill the barrel with minimum 2.0 lt, maximum 2.5 lt fresh water by the help of cone (fig 3).

Attach the motor housing and close the securing clips. Attach the wide end of the flexible hose to the suction inlet (fig 4) attach the telescopic tube to the other end. Attach the desired accessory to the telescopic tube and attach unused accessories to the wheel base (fig 5). Pull out the power cord (fig 6), plug the appliance to the mains. Switch the appliance on (fig 7).

During cleaning, dust and dirt's stored in the water. Other materials, such as fine powders, filtered with special filters. After every cleaning, empty the barrel and clean.

## MECHANICAL SUCTION REGULATOR

The handle of the flexible hose has a mechanical suction regulator. By moving the suction regulator slide, the suction power can be altered (fig 10).

## OPERATING THE APPLIANCE:

- After checking if the voltage meets the rated voltage, plug in the appliance.
- Press on/off switch (1) located on the top of the appliance.
- If the water becomes very dirty during cleaning, replace it as described in the "Maintenance and Cleaning the Appliance" section.

**CAUTION : THIS APPLIANCE IS NOT A WET&DRY VACUUM CLEANER, BUT A DRY VACUUM CLEANER WITH WATER FILTRATION. AVOID SUCKING ANY TYPE OF LIQUID WITH THIS VACUUM CLEANER.**

## **MAINTENANCE AND CLEANING THE APPLIANCE**

- To empty the water inside the container, switch off the appliance by pushing on the On/Off switch and disconnect the power supply cable from the mains.
- Remove the motor unit (2) after unlocking the container locking/unlocking parts (3) on each side of the container (4).
- Remove the water separator (10) and the air distributing part (9).
- Empty the water inside the container by tilting it towards the opposite side of the inlet socket (6). You can use the handle of the container.
- It is strongly recommended to dump the water inside the container and to wash out any dirt that might be remaining inside the container after each use.
- It is recommended to wipe inside the container with a dry cloth after washed.
- You may wash the HEPA filter under the water.
- It is recommended that the vacuum cleaner is stored without water inside the container. It is best to fill the filtration water right before the use.

## **BLOWING FUNCTION**

This function is used for blowing, instead of vacuuming by the help of the outlet air pressure, by the same accessories used in vacuuming operation (flexible hose). For preparing the appliance for blowing function: - Detach the main air outlet frame by pressing the latch on it (fig 18).

- Remove the foam filter ( I ) as seen on figure 19.

## **WARNING**

**Never remove the foam filter (II) Shown on figure 19.**

- Attach the wide end of the flexible hose to the hole in the middle of the outlet opening (fig 20).

The appliance is now ready for blowing function. Switch the appliance on (fig 7).

## **Warnings**

- Please make sure that the air distributing part (9) and water separator parts (10) are always in place when the vacuum cleaner is operated.
- If the vacuum cleaner overturns accidentally during operation, switch the unit off and unplug immediately. Dump the water inside the container and follow the cleaning procedure described in "Maintenance and Cleaning the Appliance" section, above. Make sure that all the parts have been dried before using the appliance again.

## **HOUSEHOLD USE ONLY!**

**We reserve the right to any modifications!**

**GORENJE**

**WISHES YOU A LOT OF SATISFACTION WHEN USING YOUR APPLIANCE**



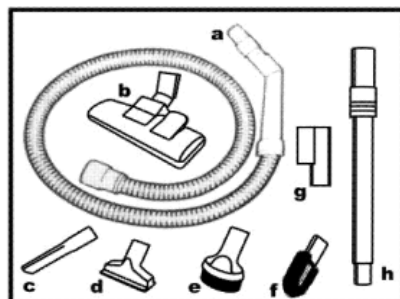
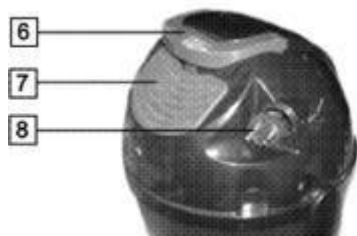
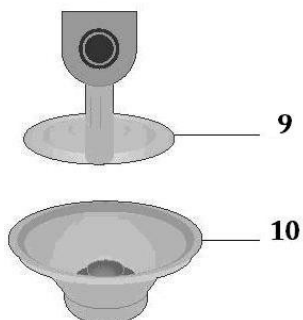

1. PRZEŁĄCZNIK WŁĄCZNIK / WYŁĄCZNIK
2. SILNIK
3. ZATRZASKI OTWIERAJĄCE/ ZAMYKAJĄCE POJEMNIK
4. POJEMNIK
5. OTWÓR PRZYŁĄCZA RURY SSĄCEJ
6. UCHWYT
7. WYWIEW GRILL
8. ZASILAJĄCY Z AUTOMATYCZNĄ RETRACION FUNKCJA
9. CZĘŚĆ ROZDZIELCZA POWIETRZA
10. ODDZIELACZ WODY

- a) RURA SSĄCA GIĘTKA
- b) SZCZOTKA PODŁOGOWA
- c) KOŃCÓWKA DO ODKURZANIA MNIEJSZYCH SZCZELIN
- d) KOŃCÓWKA DO ODKURZANIA MEBLI TAPICEROWANYCH
- e) SZCZOTKA DO ODKURZANIA
- f) NAGRZEWNICA-GRZEJNIK BRUSH
- g) STANOWISKO PARK TOOL
- h) RURA TELESKOPOWA

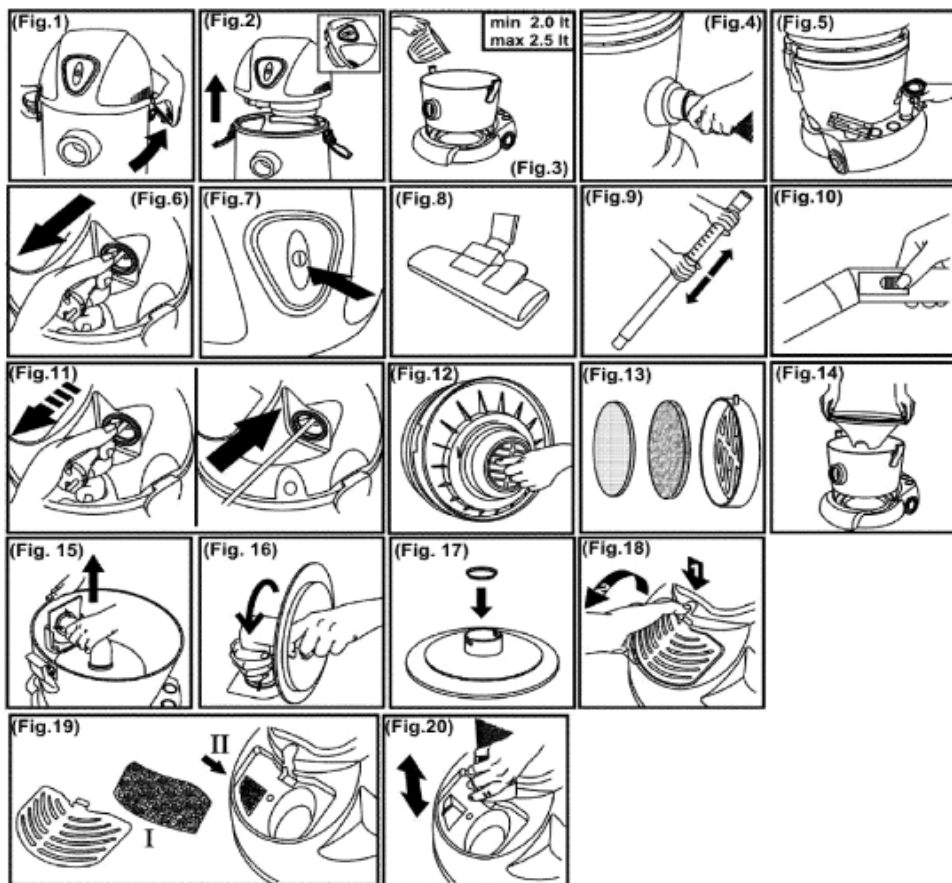

## INSTRUKCJA OBSŁUGI

Przed pierwszym użytkowaniem urządzenia należy uważnie zapoznać się z instrukcją obsługi, którą należy zachować w razie ewentualnej potrzeby.

Urządzenie to oznaczono zgodnie z europejską wytyczną 2002/96/EG o zużytych urządzeniach elektrycznych i elektronicznych (waste electrical and electronic equipment - WEEE). Wytyczna ta określa ramy obowiązującego w całej Unii Europejskiej odbioru i wtórnego wykorzystania starych urządzeń.

## WAŻNE

Należy sprawdzić gniazdko do którego podłączy się urządzenie, napięcie sieci elektrycznej wynosi 230 V.

## WAŻNE OSTRZEŻENIA

Podczas użytkowania odkurzacza należy zawsze stosować się do następujących wskazówek, dotyczących bezpieczeństwa:

- Należy dokładnie zapoznać się z niniejszą instrukcją i użytkować urządzenie tylko zgodnie z jego przeznaczeniem.
- Nie należy pozostawiać działającego odkurzacza bez nadzoru.
- Uwaga: przed rozpoczęciem użytkowania, złóż dokładnie wszystkie jego części.
- Nie należy pozostawiać odkurzacza bez nadzoru, dopóki jest podłączony do sieci elektrycznej. Wtyczkę należy wyciągnąć z sieci po zakończonym użytkowaniu lub podczas konserwacji.
- Urządzenie nie jest przeznaczone do użytku przez osoby (w tym dzieci) z ograniczonymi zdolnościami fizycznymi, sensorycznymi lub umysłowymi, a także nieposiadające wiedzy lub doświadczenia w użytkowaniu tego typu urządzeń, chyba że będą one nadzorowane lub zostaną poinstruowane na temat korzystania z tego urządzenia przez opiekuna. Nie pozwalaj dzieciom bawić się urządzeniem.
- Urządzenie należy używać tylko w zamkniętych i suchych pomieszczeniach. Urządzenia nie należy stosować do wchłaniania płynów.
- Urządzenia można używać jedynie wraz z częściami i akcesoriami zalecanymi przez producenta.
- Urządzenia nie należy używać, jeżeli upadło ono na podłogę, jest uszkodzone, było przechowywane na zewnątrz lub też wpadło do wody.
- Odkurzacza nie należy przesuwac, trzymając go za kabel. Kabel przyłączeniowy należy zabezpieczyć przed kontaktem z gorącymi powierzchniami, chronić przed innymi uszkodzeniami, nie należy go zaginać.
- Nigdy nie należy wyłączać urządzenia, pociągając za kabel przyłączeniowy.
- Nie należy dotykać urządzenia lub kabla przyłączeniowego czy też wtyczki mokrymi rękami.
- Nie należy umieszczać żadnych przedmiotów w otworach odkurzacza.
- W otworach wentylacyjnych nie powinno być kurzu, włosów lub czegokolwiek innego, ponieważ może to zmniejszyć przepływ powietrza, przez co zmniejsza się siła ssania.
- Uważać należy, aby włosy, wiszące części ubrań, palce lub inne części ciała nie weszły w bezpośredni kontakt z otworami lub ruchomymi częściami urządzenia.
- Urządzenie należy wyłączyć, zanim wyciągnie się kabel przyłączeniowy z gniazdka.
- Podczas czyszczenia schodów należy być szczególnie uważnym.
- Nigdy nie należy używać odkurzacza do czyszczenia żarzących się części lub odkurzania opióków, niedopałków, zapalek, cieczy (np. piany do prania dywanów), ostrych, szpiczastych przedmiotów np. kawałków rozbitego szkła itp. ...).
- Nie należy używać urządzenia z nieodpowiednim przedłużaczem.
- Otworu rury ssącej i innych otworów na odkurzaczu nie należy zbliżać do ciała, a szczególnie do twarzy.
- Urządzenia nie należy stosować nigdy bez pojemnika na kurz, filtra wlotowego powietrza czy też filtra wlotowego, chroniącego silnik.
- Urządzenie należy przechowywać w suchym, zamkniętym pomieszczeniu.
- Urządzenie należy wyłączyć przed wymianą lub dodaniem rury ssącej bądź ssawek.
- Urządzenia nie należy używać do odkurzania pyłu tonerów lub podobnych materiałów.
- Aby zapobiec ewentualnym uszkodzeniom, podczas działania urządzenia nie należy zbliżać rury ssącej i ssawek do głowy.
- Urządzenie jest zgodne z obowiązującą polską i europejską normą, dotyczącą elektryczności, jak również z przepisami o kompatybilności elektromagnetycznej.
- Poziom hałas:  $L_c < 86$  dB (A)

**OSTRZEŻENIE: Nigdy nie należy używać odkurzacza bez filtrów!**

## PRZYGOTOWANIE I UŻYTKOWANIE

W przygotowaniu:

Otwórz zabezpieczenie plików i odłącz silnik mieszkaniowych (rys. 1 - rys. 2),

Wypełnij beczki z minimum to 2,0, maksymalnie 2,5 ona świeżej wody przez pomocą stożka (rys. 3).

Przymocować silnikowych mieszkania i zamknąć zabezpieczenia wideo. Dołącz szeroki koniec

elastycznym węzłem do odsysania włocie (rys. 4) dołączyć teleskopowa rura do drugiego końca. Dołącz

pożądanych akcesoriów do teleskopowa rura i dołączyć niewykorzystane akcesoria do rozstawu osi (rys.

5). Wyciągnij przewód zasilający (Rys. 6), podłączyć urządzenie do sieci. Przelącz na urządzenia (rys. 7).

Podczas czyszczenia, kurz i brud przechowywany w wodzie. Inne materiały, takie jak drobny proszek,

odfiltrowane ze specjalnymi filtrami. Po każdym czyszczeniu, puste beczki i czyste.

## **MECHANICZNE SSAWKOWE REGULATOR**

Uchwyt elastyczny wąż ma mechanicznego odsysania regulatora. Przesuwając Odsysania regulatora slajd, zasysającej może być zmieniane (rys. 10).

## **EKSPLOATACJA URZĄDZENIA**

- Przed podłączeniem urządzenia do sieci elektrycznej należy sprawdzić czy istniejące w gospodarstwie domowym parametry zgodne są z wymogami producenta urządzenia.
- Aby włączyć urządzenie, należy nacisnąć przycisk włącznik/ wyłącznik (1), umieszczony na wierzchu urządzenia.
- Jeśli woda podczas odkurzania zabrudzi się, należy zmienić ją zgodnie z wskazówkami podanymi w punkcie dotyczącym »czyszczenia i konserwacji urządzenia«.

**OSTRZEŻENIE: URZĄDZENIE TO JEST ODKURZACZEM Z FILTREM WODNYM, NIE NADAJE SIĘ DO SSANIA CIECZY!**

## **CZYSZCZENIE I KONSERWACJA URZĄDZENIA**

- By wypróżnić pojemnik z wodą, należy wyłączyć urządzenie przez naciśnięcie przycisku włączenie/ wyłączenie (2) i wyciągnięcie kabla zasilającego z gniazdka.
- Należy odpiąć zatrzaski (3) z obu stron pojemnika i usunąć silnik (4).
- Usunąć oddzielacz wody (10) i część rozdzielczą powietrzem (9).
- Aby pojemnik wypróżnić należy go przechylić by woda wyciekła przez otwór przyłącza rury ssącej (5).
- Zaleca się, aby pojemnik z brudem wypróżniać i umyć pod bieżącą wodą, po każdorazowym odkurzaniu.
- Po umyciu pojemnik należy wytrzeć suchą szmatką.
- Filtr HEPA można płukać pod bieżącą wodą.
- Odkurzacz należy przechowywać z wypróżnionym pojemnikiem. Wodę należy włączyć bezpośrednio przed odkurzaniem.

## **Funkcja wydmuchiwania**

Funkcję tę stosuje się do dmuchania, używając do tego celu akcesoriów, które stosuje się do odkurzania (rura ssąca giętka, rura ssąca). Za pomocą wydmuchiwania można łatwo wydmuchiwać śmieci bądź liście z niedostępnych kątów, zarówno w mieszkaniu jak i na zewnątrz. W celu uruchomienia funkcji wydmuchiwania, należy:

- Usunąć pokrywę filtra, jak to jest ukazane na rysunku (rysunek 31).

- Usunąć filtr piany (rysunek 32.)

- Zamocować rurę ssącą giętką do otworu wydmuchiwanego powietrza (rysunek.33). W ten sposób urządzenie jest przygotowane do wydmuchiwania. W przypadku, gdy rura ssąca okaże się zbyt krótka, należy zastosować załączoną metalową rurę dodatkową oraz inne akcesoria.

Włączyć należy przełącznik na pozycję włączenie (rysunek 8).

## **OSTRZEŻENIA**

Po zakończeniu wydmuchiwania, filtr i jego pokrywę należy umieścić na ich pierwotnym miejscu (rysunek 19.). Filtr należy również regularnie czyścić. Po stwierdzeniu uszkodzenia bądź rozerwania, filtr należy wymienić na nowy. Dodatkowe filtry oraz wyposażenie dostępne są u Państwa sprzedawcy. Gdy zauważy się spadek mocy ssania, należy najpierw sprawdzić, czy filtry i otwór wydmuchiwanego powietrza są wolne od zanieczyszczeń.

Urządzenie należy przechowywać, sprawdzając uprzednio, czy wszystkie części są wyczyszczone i suche.

## **Ostrzeżenie**

Obowiązkowo należy sprawdzić czy podczas działania odkurzacza, część rozdzielczą powietrza (16) oraz oddzielną wodę (17) są umieszczone w odpowiednim miejscu.

Jeśli odkurzacz przypadkiem odwróci się, należy urządzenie natychmiast wyłączyć a kabel zasilania wyciągnąć z gniazdka. Wodę należy zostawić w pojemniku i postąpić zgodnie z wskazówkami podanymi w punkcie dotyczącym »czyszczenia i konserwacji urządzenia«. Przed ponownym uruchomieniem urządzenia należy upewnić się, czy wszystkie jego części są suche.

## **TYLKO DO UŻYTKU DOMOWEGO!**

**Zastrzegamy sobie prawo do zmian!**

**gorenje**

**ŻYCZY PAŃSTWU WIELE SATYSFAKCJI PODCZAS UŻYTKOWANIA  
WYBRANEGO ODKURZACZA**

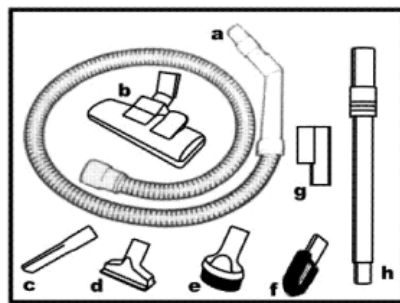
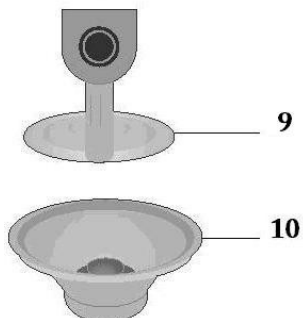
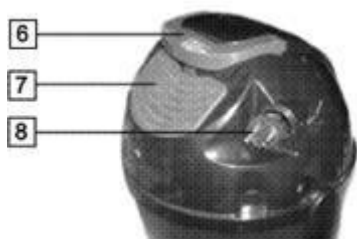

1. KI/BE KAPCSOLÓ
2. MOTOR HÁZ
3. BIZTOSÍTÓ KAPCSOK
4. GYÚJTŐEDÉNY
5. SZÍVÁS BEMENET
6. FOGANTYÚ
7. KIMENETI FILTER
8. CSATLAKOZÓ KÁBEL AUTOMATA CSÉVÉLŐVEL
9. LEVEGŐ-ELOSZTÓ RÉSZ
10. VÍZ-ELVÁLASZTÓ

- a) FLEXIBILIS CSŐ MECHANIKUS SZÍVÁS-SZABÁLYOZÓVAL
- b) UNIVERZÁLIS PADLÓKEFE
- c) RÉSTISZTÍTÓ TOLDALÉK
- d) KÁRPIT-TISZTÍTÓ TOLDALÉK
- e) BÚTORKEFE
- f) FŰTŐTEST-RADIÁTOR KEFE
- g) TÁROLÁS-POZÍCIÓ SEGÉDESZKÖZ
- h) TELESZKÓPOS CSŐ

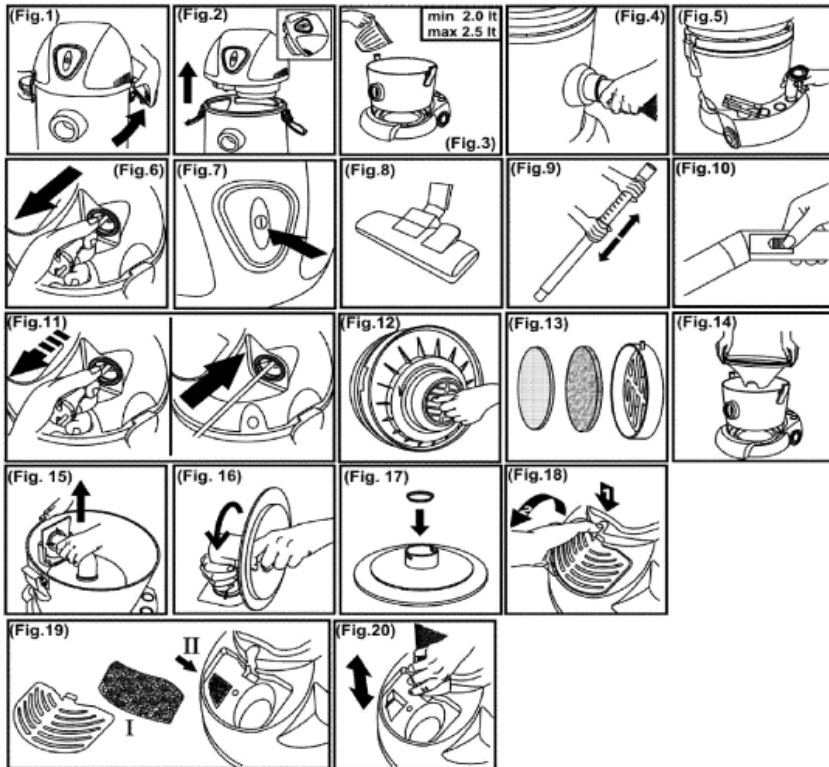

## HASZNÁLATI UTASÍTÁS

A porszívó használata előtt olvassuk át figyelmesen a következő utasításokat. A használati utasítást tegyük biztos helyre, hogy ha szükséges, később is bármikor elő tudjuk venni.

A készülék jelölései megfelelnek a WEEE (elektronikus készülékek hulladékairól szóló) 2002/96/EC európai direktíva előírásainak. Ez az előírás gyakorlatilag egy Európa szerte elfogadott elektronikus készülékek hulladékairól és azok újrafeldolgozásáról szóló irányelv.

## FONTOS

Ellenőrizze, az adatkártyán szereplő tápfeszültség specifikáció alapján, hogy a porszívó működtethető-e az Ön háztartásában.

## FONTOS BIZTONSÁGI ELŐÍRÁSOK

**A készülék használata során tartsa be az alábbi alapvető biztonsági előírásokat:**

- Figyelmesen olvassa el a biztonsági előírásokat, a készüléket ezen előírásoknak megfelelően működtesse.
- A készüléket használat közben ne hagyja felügyelet nélkül.
- Figyelem: Körültekintően szerelje össze a készüléket használat előtt.
- Amikor a tápkábel csatlakoztatva van ne hagyja felügyelet nélkül. Használat után vagy karbantartási munka megkezdése előtt húzza ki a tápkábelt.

- Ha a hálózati kábel meghibásodott, a kockázatok elkerülése érdekében Gorenje szakszervizben, vagy hivatalos szakszervizben ki kell cserélni. A készülék működtetésében járatlan személyek, gyerekek, nem beszámítható személyek felügyelet nélkül soha ne használják a készüléket. Vigyázzon, hogy a gyerekek ne játszanak a készülékkel. Működés közben soha ne hagyja a készüléket felügyelet nélkül.
- A készüléket csak fedél alatt, száraz helyiségben használja. A porszívót ne használja folyadék felszívására.
- Csak a gyártó által javasolt tartozékokat, alkatrészeket használja.
- Ne használja a készüléket ha előtte leejtette, vízbe ejtette, kültéren használta, vagy megrongálódott.
- Ne húzza vagy szállítsa a porszívót a kábelnél fogva. Védje a kábelt a forró felületektől, illetve sérülésektől;
- Ne húzza ki a tápkábelnél fogva a készüléket a fali aljzathból.
- Nedves kézzel ne működtesse a készüléket vagy érintse meg a tápkábelt.
- Ne illesszen tárgyakat a készülék nyílásaiba.
- Tartsa tisztán a légbeszívó nyílást (por, haj, egyéb olyan tárgy amely csökkentheti a szívóerőt).
- Ügyeljen arra, hogy haja, ruházata, ujjai vagy egyéb testrésze ne érintkezzen a készülék nyílásaival, illetve mozgó alkatrészeivel.
- A villásdugó kihúzása előtt kapcsolja ki a készüléket.
- Lépcső tisztítása során fokozott figyelemmel járjon el.
- A porszívót ne használja: parázs, cigaretta-csikk, gyufa, stb., folyékony anyagok (nedves szőnyegtisztító) – éles, kemény tárgyak (pl.: üvegszilánkok) felszívására.
- A készüléket ne csatlakoztassa fali aljzathoz a gyártó által nem elfogadott hosszabbító kábelen keresztül.
- A szívócső nyílását és egyéb nyílásait ne fordítsa arca vagy teste felé.
- A porszívót ne használja porzsák, kiáramló levegő szűrő, illetve motor szűrő nélkül.
- A készüléket használat után csak fedél alatt, száraz helyiségben tárolja.
- Amikor visszacsévéli a kábelt a villásdugót ne engedje el.
- Kapcsolja ki a készüléket amikor szívócsövet vagy porszívófejet cserél.
- A készülékkel ne szívjon fel tonerport, vagy más, hasonló anyagot.
- Használat közben a személyi sérülés elkerülése végett a szívócsövet valamint a porszívófejet ne tartsa feje közelében.
- Amikor huzamosabb ideig kívánja használni a készüléket a tápkábel hosszának 2/3-át húzza ki, elkerülendő a túlmelegedést.
- A készülék megfelel a német és európai elektromos és a rádióhullám interferencia szabványoknak.
- Zajkibocsátás:  $L_c < 86$  dB(A)

**FIGYELEM: A porszívót ne használja szűrő nélkül.**

## ELŐKÉSZÍTÉS ÉS HASZNÁLAT

Nyissuk ki a biztonsági kapcsokat és távolítsuk el a motor-egységet (1. és 2. kép). A porszívó edényébe töltünk legalább 2 – 2,5 liter friss vizet. Helyezzük vissza a motor-egységet a porszívóra. A cső szélesebbik végét helyezzük a nyílásba (4. kép), majd a cső másik végére húzzuk rá a teleszkópos csövet. A teleszkópos csőhöz csatlakoztassuk a zöld keféket vagy egy másik, a készülék hátsó oldalán tárolható kiegészítőt (5. kép). Húzzuk ki a csatlakozó kábelt (6. kép), majd csatlakoztassuk a készüléket az elektromos hálózatra. A be-, illetve kikapcsoláshoz nyomjuk meg a kapcsolót (7. kép).

Tisztítás közben a por és a többi részecske a vízben megtisztul, a kimeneti filterek pedig gondoskodnak arról, hogy a legkisebb porszemek is a filterekben maradjanak. A víztároló edényt minden használat után ürítsük ki és töröljük át nedves ruhával.

**FONTOS:** Ne porszívózzunk folyadékot.



## A SZÍVÓERŐ MECHANIKUS SZABÁLYOZÁSA

A porszívó csövén, a fogantyúnál található egy mechanikus szabályozó, amelynek segítségével állítható a szívóerő (10. kép). A szabályozó mozgásával változik a szívás ereje.

## A KÉSZÜLÉK MŰKÖDTETÉSE:

- Miután ellenőriztük, hogy a feszültség megfelel az adattáblán feltüntetettnek, dugjuk be a készülék villásdugóját az aljzatba.
- Nyomjuk meg a készülék tetején található ki/bekapcsolás gombot (1).
- Ha a takarítás során a víz nagyon szennyezetté válik, cseréljük ki »A készülék karbantartása és tisztítása« fejezetben leírtaknak megfelelően.

**FIGYELEM: EZ A KÉSZÜLÉK NEM NEDVES-SZÁRAZ TISZTÍTÓ, HANEM VÍZSZŰRŐS SZÁRAZ PORSZÍVÓ. ÜGYELJÜNK ARRA, HOGY NE SZÍVJUNK FEL VELE SEMMILYEN FOLYADÉKOT.**

## A KÉSZÜLÉK KARBANTARTÁSA ÉS TISZTÍTÁSA

- A tartályban lévő víz kiürítéséhez kapcsoljuk ki a készüléket a be/kikapcsolás gomb megnyomásával, majd húzzuk ki a villásdugót az aljzatból.
- A tartály (4) rögzítők (3) mindkét oldali kinyitását követően távolítsuk el a motor-egységet (2).
- Vegyük ki a víz-elválasztót és a levegő-elosztó részt (9).
- Úrítsuk ki a tartályból a vizet úgy, hogy billentsük a bemeneti lyukkal ellentétes oldalra (6). Használhatjuk a tartály fogantyúját.
- Minden használat után javasolt a tartályban lévő vizet kiönteni és kimosni a tartályban maradt szennyeződést.
- Miután kimostuk, javasolt a tartály belsejét száraz ruhával kitörölni.
- A HEPA filtert vízzel moshatjuk.
- Javasolt a készüléket üres víztartállyal tárolni. A legjobb, ha a szűrővizet közvetlenül használat előtt töltjük a tartályba.

## FÚJÁS FUNKCIÓ

Ez a funkció szívás helyett fújásra használható, a kimeneti levegő-nyomás segítségével, a porszívózáshoz használt tartozékok segítségével (flexibilis cső). A készülék előkészítése fújásra: - Válasszuk le a fő levegő-kimeneti keretet a rajta található kapocs megnyomásával (18. ábra) - távolítsuk el a habszűrőt (I) a 19. ábrán látható módon.

## FIGYELMEZTETÉS

**Soha ne távolítsuk el a 19. ábrán látható habszűrőt (II).**

- A flexibilis cső szélesebbik végét csatlakoztassuk a kimeneti nyílás közepén található lyukba (20. ábra).

A készülék ezzel készen áll a fújás funkcióra. Kapcsoljuk be a készüléket (7. ábra).

## FIGYELMEZTETÉSEK

Ügyeljünk rá, hogy a porszívó működése közben a levegő-elosztó rész (9) és a vízelválasztó részek (10) mindig a helyükön legyenek.

Ha a porszívó működés közben véletlenül felborul, azonnal kapcsoljuk ki és húzzuk ki a konnektorból. Öntsük ki a tartályból a vizet és kövessük »A készülék karbantartása és tisztítása« részben leírt tisztítási folyamatot. A készülék újbóli használata előtt győződjünk meg arról, hogy valamennyi alkatrész megszáradt.

**KIZÁRÓLAG HÁZTARTÁSBAN VALÓ HASZNÁLATRA!**

**A módosítás jogat fenntartjuk!**

## A GORENJE

**KÍVÁNJÁ, HOGY HASZNÁLJA MEGELÉGEDÉSSEL A KÉSZÜLÉKET!**

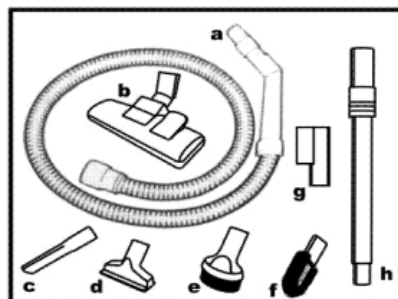
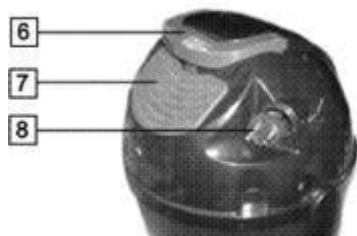
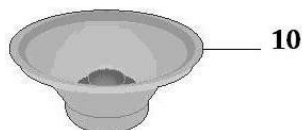
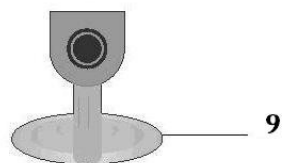

1. HLAVNÝ VYPÍNAČ
2. MOTOR
3. UZÁVER KONTAJNERA
4. KONTAJNER
5. VSTUP NA HADICU
6. RUKOVÄŤ
7. VONKAJŠÍ FILTER
8. PRIPÁJACI KABEL S  
AUTOMATICKYM NAVIJANIM
9. ZARIADENIE NA ROZVOD VZDUCHU
10. ODVODŇOVAČ

- a.) HADICA
- b.) PODLAHOVÁ KEFKA
- c.) NÁSADA NA ŠPÁRY
- d.) KOMPAKTNÁ HLAVICA
- e.) MALÁ KEFKA
- f.) VYHRIEVACIA PLATŇA-  
RADIÁTOR VYKARTÁČOVAT
- g.) POZÍCIU PARK TOOL
- h.) PREDLŽOVACIA RÚRKA

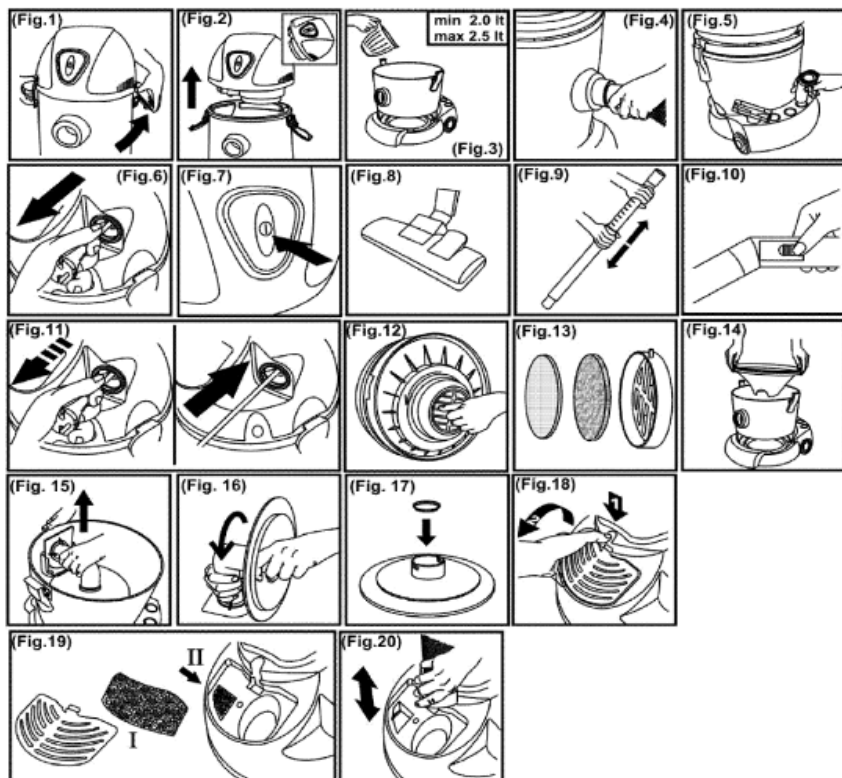

## DÔLEŽITÉ BEZPEČNOSTNÉ UPOZORNENIA

### Pri používaní tohto zariadenia, dbajte na základné upozornenia:

- Prečítajte si prosím bezpečnostné upozornenia pozorne a používajte zariadenie v súlade s týmito pokynmi.
- Nenechávajte zariadenie bez dozoru počas prevádzky.
- **Upozornenie:** Pred použitím zmontujte zariadenie pozorne.
- Nenechávajte zariadenie bez dozoru, keď je pripojené. Odpojte sieťový šnúru po použití alebo pri údržbe.
- Zariadenie nepoužívajte, ak sú zástrčka, sieťový kábel alebo iné súčiastky poškodené. Toto zariadenie nesmú používať osoby (vrátane detí), ktoré majú obmedzené telesné, zmyslové alebo mentálne schopnosti alebo ktoré nemajú dostatok skúseností a znalostí, pokiaľ nie sú pod dozorom alebo im nebolo vysvetlené používanie tohto zariadenia osobou zodpovednou za ich bezpečnosť. Deti musia byť pod dozorom, aby sa nehrali so zariadením.
- Zariadenie je určené len na použitie v interiéri, v suchých miestnostiach. Zariadenie nesmie byť použité na tekutiny.
- Zariadenie používajte len so súčasťami odporúčanými výrobcom.
- Nepoužívajte zariadenie, ak vám spadlo, je poškodené, v exteriéri alebo bolo ponorené do vody.
- Neťahajte zariadenie za kábel. Chráňte kábel pred horúcimi povrchmi alebo iným poškodením.
- Neťahajte za kábel pri odpájaní zariadenia.

- Nepoužívajte ani sa nedotýkajte zariadenia mokrými rukami.
- Nevkladajte cudzie predmety do otvorov.
- Udržujte otvory bez prachu, vlasov alebo iných predmetov, ktoré môžu znížiť čistiaci výkon.
- Vlasy, voľný odev, prsty ostatné časti tela držte mimo otvorov alebo pohybujúcich sa častí.
- Vypnite zariadenie pred odpojením sieťovej šnúry.
- Pri čistení schodov zvyšte opatrnosť.
- Nepoužívajte vysávač na: uhľíky, horiace ohorky cigariet, zápalky, atď.-tekuté materiály (napr. penu z tepu kobercov)-tvrdé, ostré predmety (napr. črepiny skla).
- Nepoužívajte zariadenie v spojení s nepovolenými predžhovacími šnúrami.
- Udržujte sací otvor hadice mimo vašej tváre a tela.
- Nepoužívajte vysávač bez nádoby na prach, vzduchového výstupného filtra alebo motorového filtra.
- Zariadenie musí byť skladované v interiéri, len v suchej miestnosti po použití.
- Vypnite vysávač, keď pripájate alebo meníte sacie nástavce alebo trubice.
- Zariadenie nesmie byť používané na toner alebo podobné materiály.
- Pri použití sacej trubice, saciu hadicu a nástavec používajte mimo hlavy, aby ste zabránili možnému úrazu.
- Zariadenie vyhovuje aplikovateľným nemeckým a európskym elektrickým štandardom ako aj predpisom o rádiovom rušení.
- Deklarovaná hodnota emisie hluku je < 86 dB(A)

**UPOZORNENIE: Nikdy nepoužívajte vysávač bez filtrov.**

## PRÍPRAVA A POUŽITIE

Pre prípravu:

Otvorte istiaci sponu a oddelte jednotku motora (obr. 1 – obr. 2). Naplňte nádobu minimálne s 2,0 l, maximálne s 2,5 l čerstvej vody. Nasadte jednotku motora a zaistíte istiacou sponou. Nasadte široký koniec ohybnej hadice (obr. 4) do prírodového otvoru a na druhý koniec nasadte teleskopickú trubicu. Zasuňte zvolený typ príslušenstva na koniec teleskopickéj trubice a nepoužité nástavce z príslušenstva odložte do priestoru pri kolieskach (obr. 5). Vytiahnite pripájací kábel (obr. 6) a zasuňte ho do zásuvky. Stlačte vypínač (obr. 7). Počas čistenia sa nečistoty a prach sa ukladajú vo vode. Ostatné čistočky, ako jemný prach, práškové materiály sú filtrované cez špeciálny filter. Po každom upratovaní vyprázdňte nádobu a vyčistite ju.

## MECHANICKÉ OVLÁDANIE

Rukoväť na ohybnej hadici má mechanicky ovládaný regulátor. Jemný pohybom regulátora môžete zmeniť výkon (obr. 10).

## OBSLUHA SPOTREBIČA:

- Po overení, či napätie vyhovuje menovitému napätiu zasuňte zástrčku.
- Stlačte hlavný vypínač (1) umiestnený na vrchu spotrebiča.
- Ak sa voda počas vysávania veľmi znečistí, vymeňte ju tak, ako je popísané v kapitole „Údržba a čistenie spotrebiča“

**UPOZORNENIE : TENTO SPOTREBIČ NIE JE MOKRÝ A SUCHÝ VYSÁVAČ, ALE SUCHÝ VÁKUOVÝ VYSÁVAČ S FILTRÁCIOU VODY. VYHNITE SA NASÁVANIU AKEJKOL'VEK TEKUTINY S TÝMTO VÁKUOVÝM VYSÁVAČOM.**

## ÚDRŽBA A ČISTENIE SPOTREBIČA

- Na vypustenie vody z kontajnera vypnite spotrebič stlačením hlavného vypínača a odpojte sieťový kábel zo zásuvky.
- Po odomknutí kontajnera (5) na každej strane kontajnera (7) odstráňte motor (3).
- Vyberte odvodňovač (17) a rozvádzač vzduchu (16).

- Vypustíte vodu z kontajnera naklonením smerom k opačnej strane vstupu hadice (6). Môžete použiť rukoväť kontajnera.
- Vrele odporúčame vypustiť vodu z kontajnera a umyť špinu, ktorá by mohla ostať vo vnútri kontajnera po každom použití.
- Odporúčame utrieť vnútro kontajnera so suchou tkaninou po umytí.
- Môžete umyť filter pod vodou.
- Odporúčame, aby ste vákuový vysávač skladovali bez vody v kontajneri. Najlepšie je doplniť filtrovaciu vodu (1,5 l) tesne pred použitím.

## FUNKCIA FÚKANIA

Táto funkcia sa používa pre ofukovanie, namiesto vysávania pomocou zásuvky tlakového vývodu vzduchu s tým istým príslušenstvom, aké sa používa pri vysávaní (hadica, predlžovacie rúrky).

Pre prípravu spotrebiča na fúkanie:

- Odpojte hlavnú vzduchovú zásuvku stlačením západky (obr. 19).
- Vyberte penový filter (I) podľa znázornenia na obr 32.

### UPOZORNENIE

NIKDY NEVYBERAJTE PENOVÝ FILTER (II) ZNÁZORNENÝ NA OBRÁZKU 19.

- Pripojte široký koniec hadice do otvoru v strede zásuvky (obr.33), ak je potrebné, pripojte predlžovaciu rúrku na druhý koniec hadice.

Spotrebič je teraz pripravený na fúkanie. Zapnite spotrebič (fig.8).

### UPOZORNENIE

Pravidelne kontrolujte všetky časti a filtre. Poškodené, alebo roztrhnuté filtre ihneď vymeňte.

Náhradné filtre sú dostupné u vášho predajcu. Keď zaznamenáte citeľný pokles sacej sily, skontrolujte, či nie je zablokované prúdenie vzduchu.

Pri uskladnení spotrebiča skontrolujte, či sú všetky časti, bubon a príslušenstvo čisté a suché.

## VAROVANIA

- Uistite sa, prosím, že rozvádzač vzduchu (16) a odvodňovač (17) sú vždy na mieste pri prevádzke vákuového vysávača.
- Ak sa vákuový vysávač počas prevádzky náhodne prevráti, ihneď ho vypnite a odpojte od elektrickej siete. Vypustíte vodu z kontajnera a vyčistíte ho podľa kapitoly „Údržba a čistenie spotrebiča“ uvedenej vyššie. Pred opätovným použitím spotrebiča sa uistite, že sa všetky časti vysušili.

**Len pre použitie v domácnosti!**

**Zastrzegamy sobie prawo do zmian!**

**gorenje**

**VÁM ŽELÁ MNOHO PÔŽITKU PRI POUŽÍVANÍ VÁŠHO ZARIADENIA**

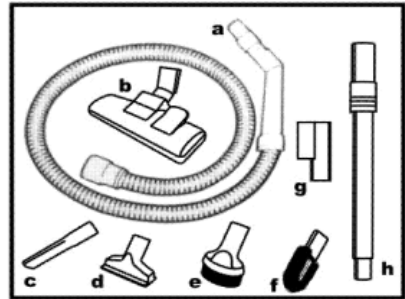
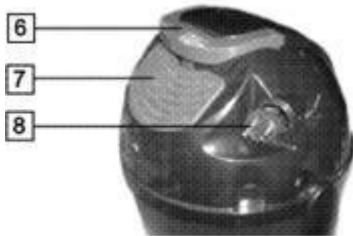
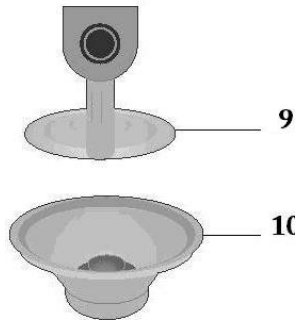

1. BUTON ON / OFF
2. UNITATEA MOTORULUI
3. CLAPĂ DE BLOCARE/DEBLOCARE A CONTAINERULUI
4. CONTAINER
5. ORIFICIU DE INTRARE A AERULUI
6. MÂNER
7. ИЗПУСКАТЕЛНАТА GRILL
8. ЗАХРАНВАЩИЯ КАБЕЛ С АВТОМАТИЧНО RETRACION ФУНКЦИЯ
9. DISPOZITIV DE DISTRIBUȚIE A AERULUI
10. SEPARATOR PENTRU APĂ

- a) FURTUN
- b) PERIE DE PODEA
- c) DISPOZITIV DE ASPIRARE A PRAFULUI
- d) DISPOZITIV COMPACT
- e) PERIE MICĂ
- f) НАГРЕВАТЕЛ-РАДИАТОРНИ МАКБРАЙД
- g) ПАРК ПОЗИЦИЯ ИНСТРУМЕНТ
- h) PERIE DE PODEA

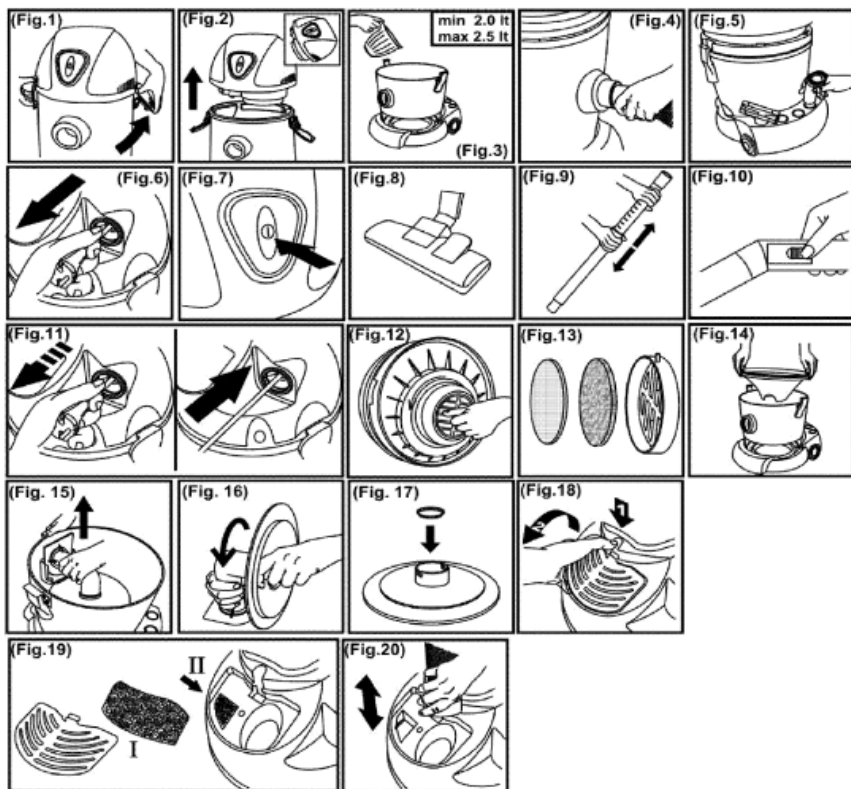

## INSTRUCȚIUNI DE UTILIZARE

Înainte de a utiliza mașina de tocat, citiți cu atenție instrucțiunile. Este recomandat să păstrați aceste instrucțiuni și pentru a le folosi mai târziu.

Acest aparat este marcat corespunzător directivei europene 2002/9/CE în privința aparatelor electrice și electronice vechi (waste electrical and electronic equipment - WEEE). Directiva prescrie cadrul pentru o preluare înapoi, valabilă în întreaga UE, și valorificarea aparatelor vechi.

## IMPORTANT

Verificați dacă voltajul de pe aparat este identic cu cel furnizat de sistemul electric de la dvs. din casă.

## MĂSURI DE SIGURANȚĂ IMPORTANTE

Ori de câte ori folosiți acest aparat, trebuie să respectați măsurile de siguranță fundamentale:

- Citiți cu atenție instrucțiunile de siguranță și folosiți aparatul numai în conformitate cu aceste instrucțiuni.
- Nu lăsați aparatul nesupravegheat în timpul folosirii.
- Atenție: Asamblați aparatul cu grijă înainte de a-l folosi.

- Nu lăsați aparatul nesupravegheat atât timp cât este conectat la priza de curent. Scoateți aparatul din priză după utilizare, sau atunci când efectuați operațiuni de întreținere
- Acest aparat nu trebuie utilizat de către persoane (inclusiv copii) care au capacități fizice, mentale sau senzoriale reduse sau sunt lipsite de experiență și cunoștințe, cu excepția cazului în care sunt supravegheați sau instruiți cu privire la utilizarea aparatului de către o persoană responsabilă pentru siguranța lor. Copiii trebuie supravegheați pentru a nu se juca cu aparatul.
- Acest aparat poate fi folosit numai în incinte acoperite și uscate. Acest aparat nu poate fi folosit pentru a aspira lichide.
- Folosiți aparatul numai cu piesele recomandate de producător.
- Nu folosiți aparatul dacă acesta a fost scăpat pe jos, deteriorat, lăsat afară sau dacă a căzut în apă.
- Nu trageți sau transportați aparatul ținându-l de cablu. Protejați cablul de suprafețele încinse sau de alte deteriorări și înțepături.
- Nu trageți de cablu pentru a scoate aparatul din priză.
- Nu folosiți și nu atingeți aparatul atât timp cât aveți mâinile ude.
- Nu introduceți nici un obiect în orificii.
- Mențineți orificiile libere de praf, fire de păr sau alte obiecte care ar putea diminua puterea de curățare.
- Țineți departe părul, hainele largi, degetele sau alte părți ale corpului de orificiile sau componentele mobile ale aparatului.
- Opriti aparatul înainte de a-l scoate din priză.
- Acordați o atenție deosebită atunci când curățați scări.
- Nu folosiți aspiratorul pentru: cărbuni încinși, țigări nestinse, chibrituri, etc., lichide (cum ar fi spuma de pe covorul ud) – obiecte ascuțite, solide (cum ar fi cioburi de sticlă).
- Nu folosiți aparatul împreună cu un cablu prelungitor nepermis.
- Țineți furtunul de aspirare și alte orificii ale aparatului departe de față și alte părți ale corpului.
- Nu folosiți aspiratorul fără sacul de praf, filtrul de evacuare a aerului sau filtrul de motor.
- Acest aparat trebuie depozitat în incinte acoperite și uscate use.
- Opriti aparatul înainte de a racorda sau de a schimba furtul de aspirare sau accesoriile.
- Aparatul nu trebuie folosit pentru praf de coloranți sau alte materiale similare.
- Pe durata utilizării, țineți tubul de aspirare, furtunul de aspirare și accesoriile departe de cap, pentru a preveni rănirea.
- Nivel de zgomot:  $L_c < 86$  dB [A]

**ATENȚIE:** Nu folosiți niciodată aspiratorul de praf fără filtre.

## PREGĂTIREA ȘI FOLOSIREA

Pentru preparare:

Deschideți asigurarea clipuri și detașați motor de locuințe (Fig 1 - fig 2),

Completeaza butoi cu minim 2.0 Este, maxim 2.5 apă proaspătă de ajutor de con (Fig 3).

Atașați motor de locuințe și de asigurare a aproape clipuri. Atașați largă sfârșitul celui de-al furtun flexibil de aspirație admise (Fig 4) se atașează de tub telescopic la celălalt capăt. Atașați dorit accesoriu la tub telescopic și atașați neutilizate accesorii pentru roata de bază (Fig 5). Scoate-cablul de alimentare (Fig 6), pentru a conecta aparatul la rețea. Comutare pe aparat (fig 7).

În timpul de curățare, de praf și murdărie stocat în apă. Alte materiale, cum ar fi bine pulberi, filtrate cu filtre speciale. După fiecare curățenie, gol pe baril și curat.

## MECANICĂ ASPIRAȚIE DE REGLEMENTARE

Mâner de furtun flexibil are un mecanic aspirație de reglementare. Prin mutarea de aspirație de reglementare slide, aspiratoare de putere poate fi modificat (Fig 10).

## FUNCȚIONAREA APARATULUI:

- După ce verificați ca voltajul să fie cel potrivit, conectați aparatul la sursa de curent.



- Apăsați butonul on/off switch (1) localizat deasupra aparatului.
- Dacă apa devine foarte murdară în timpul aspirării, înlocuiți-o urmând pașii descriși la secțiunea “Întreținerea și curățarea aparatului”.

**Atenție : Acest aparat nu este un aspirator umed&uscat, ci un aspirator uscat cu filtrare prin apă. Evitați să aspirați orice fel de lichid cu acest aparat.**

## INTREȚINEREA ȘI CURĂȚAREA APARATULUI

- Pentru a goli apa din container, opriți aparatul apăsând butonul On/Off și deconectați cablul de conectare de la sursa de energie.
- Înlăturați unitatea motorului (2) după ce ați deblocat containerul (3) de pe ambele părți (4).
- Scoateți separatorul pentru apă (10) și dispozitivul de distribuire a aerului (9).
- Goliți containerul prin înclinarea acestuia pe partea opusă a orificiului de intrare a aerului (5). Puteți să folosiți mânerul containerului.
- Vă recomandăm să goliți apa din container și să curățați pe interior foarte bine după fiecare folosire.
- Vă recomandăm să ștergeți containerul cu o cârpă uscată după spălare.
- Puteți curăța filtrul HEPA cu apă.
- Vă recomandăm ca aspiratorul să fie depozitat fără apă în interiorul containerului. Este cel mai bine să umpleți filtrul de apă chiar imediat înainte de folosire.

## FUNCȚIA DE SUFLARE

Această funcție este folosită pentru suflare, în locul aspirării, cu ajutorul presiunii de evacuare a aerului, de aceeași accesorii utilizate în funcționarea aspiratorului (furtunul flexibil, tuburi de extensie). Pentru pregătirea aparatului pentru funcția de suflare:

- Scoateți capacul orificiului principal de evacuare a aerului apăsând pe dispozitivul de blocare (fig. 19).
- Îndepărtați filtrul cu spumă (I) așa cum este indicat în figura 32.

### AVERTIZARE

NU SCOATEȚI FILTRUL CU SPUMĂ (II) INDICAT ÎN FIGURA 32.

- Atașați capătul larg al furtunului flexibil în gaura din mijlocul orificiului de evacuare (fig.33), dacă este necesar atașați un tub de extensie la capătul celălalt al furtunului flexibil.

Acum aparatul este pregătit pentru funcția de suflare. Puneți în funcțiune aparatul (fig.8).

### AVERTIZARE

Verificați în mod regulat toate piesele și filtrele. Înlocuiți filtrele avariate sau rupte. Filtrele goale sunt disponibile la dealerul dvs. Atunci când puterea de aspirare scade semnificativ, verificați dacă există un blocaj în calea de circulație a aerului.

**Pentru depozitarea aparatului, verificați dacă toate piesele, tamburul și accesoriile sunt curate și uscate.**

## ATENȚIE

- Aveți grijă ca dispozitivul de distribuție a aerului (16) și dispozitivele de separare a aerului (17) să fie întotdeauna la locul lor când aspiratorul funcționează.
- Dacă aspiratorul se răsuțește din accident, închideți-l și scoateți-l din priză imediat. Goliți containerul de apă și urmați procedura descrisă mai sus la secțiunea “Întreținerea și curățarea aparatului”. Asigurați-vă că toate piesele s-au uscat înainte să le folosiți în aparat din nou.

**ACEST APARAT SE FOLOSEȘTE NUMAI ÎN SCOP CASNIC.**

**Ne rezervăm dreptul oricăror modificări!**

**GORENJE**

**VĂ DOREȘTE SĂ FOLOSIȚI CU PLĂCERE ACEST APARAT!**

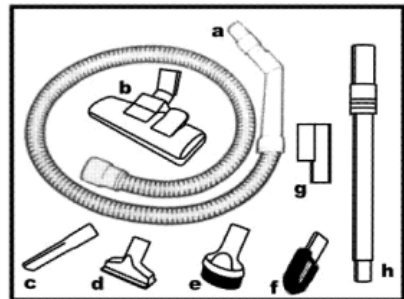
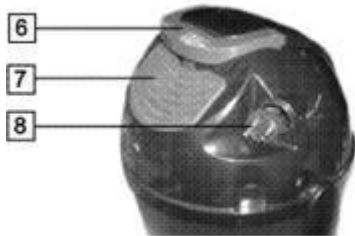
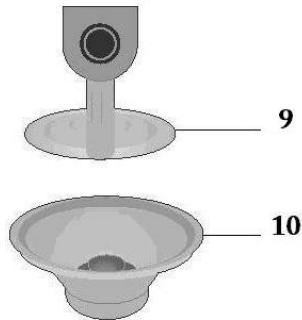

- 1- ВКЛЮЧВАНЕ / ИЗКЛЮЧВАНЕ
- 2- МОТОР
- 3- ОТКЛЮЧВАНЕ / ЗАКЛЮЧВАНЕ НА
- 4- КОНТЕЙНЕРА
- 5- КОЛЕЛО
- 6- ВХОД
- 7- ВСМУКАТЕЛЕН НАГРЕВАТЕЛ
- 8- КАБЕЛ С ФУНКЦИЯ ЗА
- АВТОМАТИЧНО ПРИБИРАНЕ
- 9- ЧАСТ ЗА ЦИРКУЛАЦИЯ НА
- ВЪЗДУХА
- 10- ОТДЕЛИТЕЛ ЗА ВОДА

- a) ПРИСПОСОБИМИ МАРКУЧ С
- МЕХАНИЧНА СУКЦИО
- РЕГУЛАТОР
- b) ЧЕТКА
- c) НАКРАЙНИК
- d) КОМПАКТНА ГЛАВА
- e) МАЛКА ЧЕТКА
- f) НАГРЕВАТЕЛ-РАДИАТОРНИ
- МАКБРАЙД
- g) НАГРЕВАТЕЛ-РАДИАТОРНИ
- МАКБРАЙД
- h) РАЗТЕГАТЕЛНА ТРЪБА

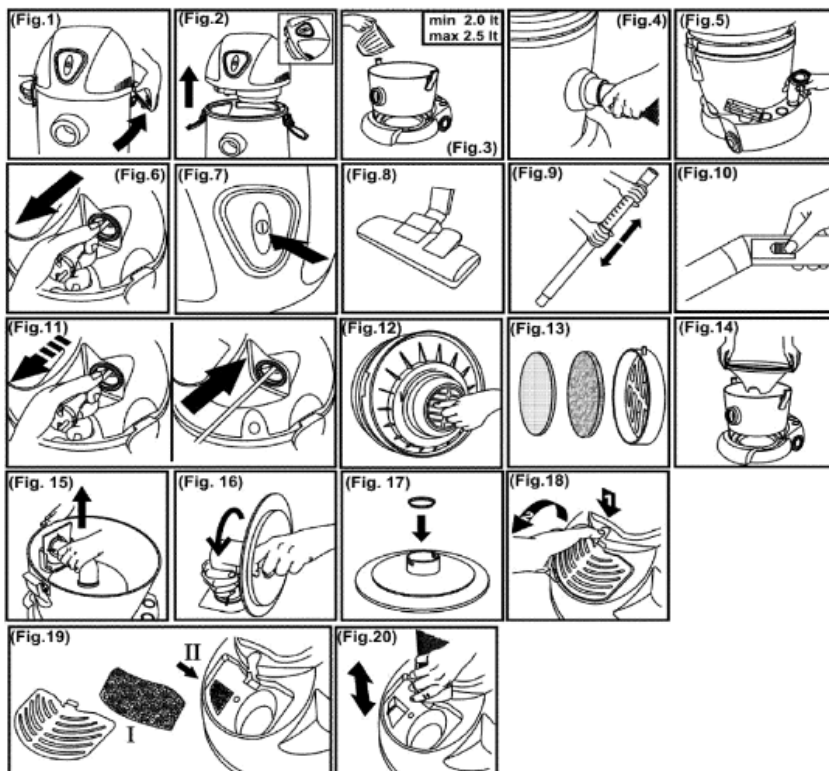

## ИНСТРУКЦИИ ЗА УПОТРЕБА

Преди да използвате прахосмукачката прочетете внимателно инструкциите. Препоръчваме Ви да ги запазите на сигурно място.

Този уред е маркиран според европейските директиви 2002/96/ЕС за оползотворяване на електронното и електрическо оборудване (WEEE). Този принцип е част от действащите наредби за връщане на излезни от употреба електрически уреди.

## ВАЖНО

Проверете дали напрежението на прахосмукачката съвпада с това, което е във Вашия дом.

## ВАЖНИ ИНСТРУКЦИИ ЗА БЕЗОПАСНОСТ

Когато използвате уреда трябва да спазвате основни предпазни мерки:

- Моля прочетете внимателно инструкциите за безопасност и използвайте уреда съобразно тях.
- Не оставяйте без надзор уреда по време на употреба.
- **Внимание:** Сглобете уреда преди употреба.
- Не оставяйте уреда включен. Издърпайте от щепсела след употреба.
- Този уред не е предназначен за ползване от хора (включително деца) с намалени физически усещания или умствени недъзи или без опит и познания, ако са оставени без наблюдение и не са инструктирани от страна на отговарящо за тяхната безопасност

лице относно начина на използване на уреда. Наглеждайте децата, за да не си играят с уреда.

- Уредът е предназначен за домашна употреба. Уредът не трябва да се използва за всмукване на течности.
- Използвайте уреда само с части, които са препоръчителни от производителя.
- Не използвайте уреда, ако е повреден или е паднал във вода.
- Не дърпайте или носете уреда само чрез придържане на кабела. Пазете кабела от горещи повърхности и не го прегъвайте.
- Не дърпайте кабела, за да се извади от уреда.
- Не работете или докосвайте уреда или кабела с мокри ръце.
- Не поставяйте никакви други обекти в отвора.
- Пазете отвора от прах, коса или други обекти, които могат да намалят силата на всмукване.
- Пазете косата, дрехите, пръстите или други части на тялото от отвора или други подвижни части.
- Извадете кабела преди да го включите.
- Когато почиствате стълби използвайте специално внимание.
- Не използвайте прахосмукачката за почистване на: въглен, горящи фасове, кибрит или течни материали (например пяна за килим), остри предмети (например счупени стъкла).
- Не използвайте уреда с непозволени удължители или разклонители.
- Пазете лицето и тялото си от всмукателния маркуч и другите отвори.
- Не употребявайте уреда без торбичка, въздушен филтър и филтър около мотора.
- Съхранявайте уреда само вътре, в сухо помещение.
- Изключете уреда от захранването, когато смените консумативи и крайници.
- Не използвайте уреда за почистване на разпилан тонер от принтер или ксерокс касети, както и за почистване на подобни материали.
- По време на употреба пазете всмукателната тръба, маркуча и крайниците от главата си, за да не се нараните.
- Уредът отговаря на изискванията на германските и европейски електрически стандарти за смущение на радио сигнал.
- Ниво на шума:  $L_c < 86 \text{ dB[A]}$

**ВНИМАНИЕ: Никога не използвайте прахосмукачката без НЕПА филтри.**

## ПОДГОТОВКА И УПОТРЕБА

Подготовка:

Отворете защитните клипсове и отделете кутията на мотора (фиг 1 – фиг 2),

Напълнете контейнера с минимум 2л и максимум 2.5 л вода с помощта на фуния (фиг 3).

Прикачете кутията на мотора и затворете защитните клипсове. Прикачете широкия край на гъвкавата тръба към всмукателния отвор (фиг 4) и прикачете телескопичната тръба за другия край. Прикачете желаните крайници към телескопичната тръба и приберете ненужните аксесоари в основата (фиг. 5). Издърпайте кабела (фиг. 6), включете уреда в захранването. Включете уреда (фиг. 7).

По време на употреба, прахта и отпадъците се съхраняват във вода. Другите материали, като фини прахообразни вещества се филтрират през специален филтър. След всяка употреба, изсипете и почистете контейнера.

## МЕХАНИЧЕН ВСУКАТЕЛЕН РЕГУЛАТОР

Дръжката на гъвкавата тръба има механичен всмукателен регулатор. Може да регулирате всмукателната мощност като премествате пластината (фиг. 10).

## **ФУНКЦИОНИРАНЕ С УРЕДА:**

- След като проверите напрежението включете уреда.
- Натиснете бутона за включване / изключване (2), който е разположен на върха на уреда.
- Ако водата стане много мръсна по време на почистването сменете я както е описано в отдела за “Поддръжка и почистване на уреда”.

**ВНИМАНИЕ: ТОЗИ УРЕД НЕ Е ПРАХОСМУКАЧКА ЗА МОКРО И СУХО ПОЧИСТВАНЕ, А Е**

**ПРЕДНАЗНАЧЕН САМО ЗА СУХО ПОЧИСТВАНЕ С ВОДНО ФИЛТРИРАНЕ.**

**ИЗБЯГВАЙТЕ ВСМУКВАНЕТО НА ВСЯКАКЪВ ВИД ТЕЧНОСТИ С ТАЗИ**

**ПРАХОСМУКАЧКА.**

## **ПОДДРЪЖКА И ПОЧИСТВАНЕ НА УРЕДА**

- За да изпразните водата от контейнера изключете уреда от бутона за включване/изключване и го изключете след това от електрическата мрежа.
- Отстранете мотора (2) след като отключите контейнера чрез копчето за отключване/заклучване (3) от всяка страна на контейнера (4).
- Отстранете отделението за вода (10) и частта за циркулация на въздуха (9).
- Изпразнете водата от обратната страна на контейнера където се намира слота за включване като го наклоните (6). Можете да използвате дръжката на контейнера.
- Препоръчително е да изхвърлите водата от вътрешната част на контейнера и да го измиете след употреба.
- Препоръчително е да избършете вътрешността на контейнера със суха кърпа след измиване.
- Можете да измиете и HEPA филтъра под вода.
- Препоръчително е прахосмукачката да се съхранява без вода в контейнера. Най-добре е да напълните вода
- преди употреба.

## **ПРЕДУПРЕЖДЕНИЕ**

- Моля Ви да се уверите, че частта за циркулация на въздуха (9) и отделението за вода (10) са на мястото си когато работи прахосмукачката.
- Ако прахосмукачката се обърне случайно по време на работа, изключете от бутона и извадете кабела от електрическата мрежа. Изхвърлете водата от контейнера и следвайте описанието в “Поддръжка и почистване на уреда”. Уверете се, че всички части са добре изсушени преди повторна употреба.

## **ПРЕДНАЗНАЧЕНО САМО ЗА ДОМАШНА УПОТРЕБА!**

**Запазваме си правата за извършване на модификации !**

**GORENJE**

**ВИ ЖЕЛАЕ УСПЕШНА РАБОТА С УРЕДА!**

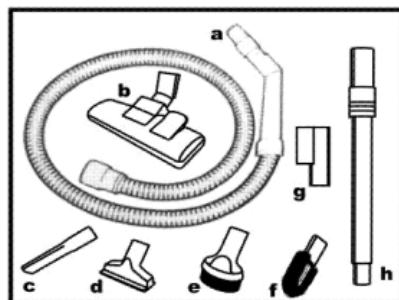
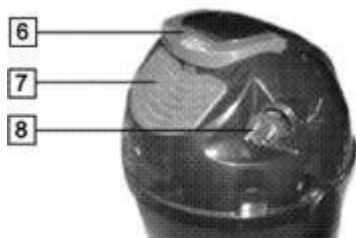
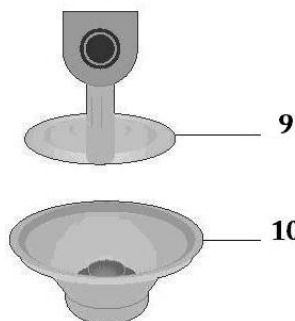

- 1- КНОПКА ВКЛ./ВИКЛ.
- 2- БЛОК ДВИГУНА
- 3- ЗАХИСНІ КЛІПСИ
- 4- КОНТЕЙНЕР ДЛЯ ПИЛУ
- 5- ВХІДНИЙ ОТВІР
- 6- РУЧКА ДЛЯ ПЕРЕНЕСЕННЯ ПРИЛАДУ
- 7- ВИХІДНИЙ ОТВІР
- 8- ЕЛЕКТРИЧНИЙ КАБЕЛЬ З АВТОМАТИЧНОЮ ПЕРЕМОТКОЮ
- 9- ВИХІДНИЙ ФІЛЬТР
- 10- СЕПАРАТОР ДЛЯ ВОДИ

- a) ШЛАНГ З МЕХАНІЧНИМ РЕГУЛЯТОРОМ ВСМОКТУВАННЯ
- b) УНІВЕРСАЛЬНА НАСАДКА ДЛЯ ПІДЛОГИ
- c) НАСАДКА ДЛЯ ПРИБИРАННЯ У ВАЖКОДОСТУПНИХ МІСЦЯХ
- d) МАЛЕНЬКА НАСАДКА
- e) ЩІТКА ДЛЯ ЧИЩЕННЯ МЕБЛІВ
- f) ЩІТКА ДЛЯ ЧИЩЕННЯ КІМНАТНИХ РАДІАТОРІВ
- g) ПРИСТРІЙ ДЛЯ ЗБЕРІГАННЯ
- h) ТЕЛЕСКОПІЧНА ТРУБКА

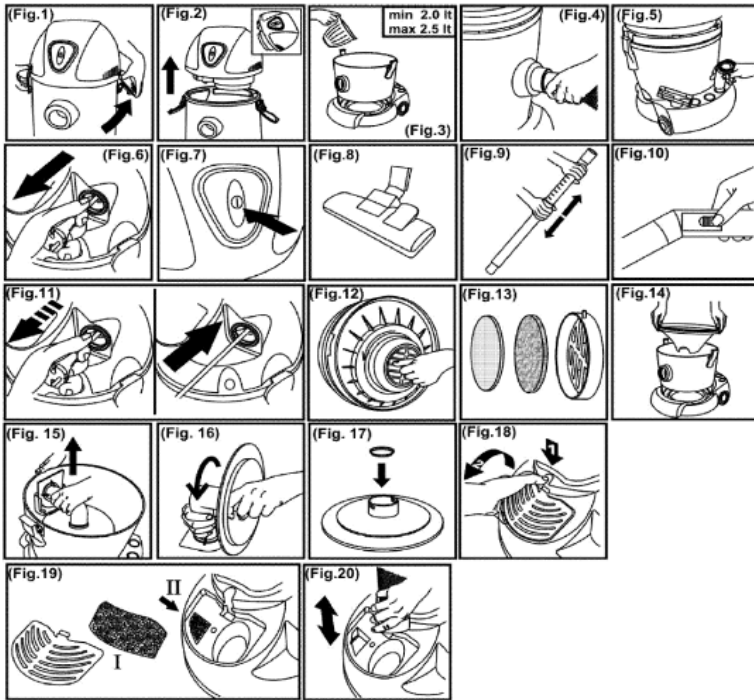

## ІНСТРУКЦІЇ З КОРИСТУВАННЯ

Перед користуванням пилососом уважно прочитайте дані інструкції. Ми радимо зберегти їх, щоб ви мали можливість звернутися до них при подальшому користуванні даним приладом.

Цей апарат марковано відповідно Європейській Директиві 2002/96/ЕС щодо утилізації електричного та електронного обладнання (WEEE). Ця директива – це основа Все європейських стандартів по поверненні і переробці Використаного Електричного та Електронного Обладнання.

## ВАЖЛИВО

Перевірте, чи співпадає напруга приладу, що зазначена в таблиці основних даних, з показниками вашої електромережі.

## ВАЖЛИВІ ЗАСТЕРЕЖЕННЯ

Використовуючи даний прилад, дотримуйтесь наступних правил безпеки:

- Уважно прочитайте інструкцію перед використанням приладу і дотримуйтесь вимог, які в ній зазначені, впродовж всього строку користування приладом.
- Не залишайте прилад без догляду під час його використання.
- **Увага:** складіть прилад належним чином перед використанням.
- Не залишайте прилад без догляду, якщо його увімкнено в електромережу. Витягніть провід з розетки після використання або під час складання.
- Цей пристрій не призначено для користування особами (включаючи дітей) з послабленими фізичними відчуттями чи розумовими здібностями, або без належного досвіду та знань, крім випадків користування під наглядом чи за вказівками особи, яка відповідає за безпеку їх життя. Дорослі повинні стежити, щоб діти не бавилися пристроєм. Ніколи не залишайте увімкнений пристрій без нагляду.

- Пилосос призначений лише для використання в побутових умовах. Використовуйте згідно інструкції.
  - Користуйтеся приладом тільки в комплекті з деталями, рекомендованими виробником.
  - Не використовуйте прилад після падіння, при ушкодженні, після зберігання надворі або після падіння у воду.
  - Не тягніть прилад за провід. Зберігайте провід подалі від гарячих поверхонь та інших небезпечних місць, не перегинайте його.
  - Для вимкнення приладу з електромережі не тягніть його за провід.
  - Не торкайтесь приладу і проводу вологими руками.
  - Не вставляйте в отвори приладу сторонні предмети.
  - Стежте, щоб в отвір не потрапляв пил, волосся або інші предмети, здатні знизити потужність.
  - Стежте, щоб волосся, одяг, пальці або інші частини тіла не торкались отвору та рухомих деталей.
  - Вимкніть пристрій перед тим, як витягнути провід з розетки.
  - При чищенні сходів будьте особливо уважні.
  - Не використовуйте пилосос для гасіння недопалків, сірників та збирання рідких матеріалів (наприклад, волога піна для килима), твердих, гострих предметів (наприклад, осколки скла).
  - Не використовуйте прилад в комплекті з подовжувачем.
  - Стежте, щоб шланг в процесі роботи не був поряд з обличчям або іншими частками тіла.
  - Не використовуйте пилосос без мішка для сміття, фільтру для повітря або фільтру двигуна.
  - Зберігайте прилад тільки всередині будинку, в сухому приміщенні. Складіть пилосос після використання.
  - Утримуйте провід при змотуванні.
  - Вимикайте пристрій під час заміни шлангу або насадок.
  - Не використовуйте прилад для прибирання пилу з тонера або подібних матеріалів.
  - При використанні приладу стежте, щоб шланг та насадки були подалі від обличчя, щоб запобігти поранення.
  - При тривалому використанні витягніть провід принаймні на 2/3, щоб запобігти перегрівання.
  - Прилад відповідає Німецьким та Європейськими стандартами по електриці та зменшенню радіоперешкод.
  - Рівень шуму:  $L_s < 86$  дБ (А)
- УВАГА: В жодному разі не використовуйте прилад без фільтрів.

## ПІДГОТОВКА ТА ВИКОРИСТАННЯ

Підготовка:

Відкрийте захисні кліпси та дістаньте корпус двигуна (мал. 1 – мал. 2).

Наповніть контейнер чистою водою міні 2.0 л., max 2.5 л. за допомогою колби (мал. 3).

Приєднайте корпус двигуна та закрийте захисні кліпси. Приєднайте широкий кінець гнучкого шлангу до всмоктувального отвору (мал. 4), а інший кінець до телескопічної трубки.

Приєднайте потрібну насадку до телескопічної трубки. На корпусі є спеціальне місце для насадок, якими не користуються (мал. 5). Витягніть електричний кабель (мал. 6), підключіть апарат до мережі. Увімкніть апарат (мал. 7).

Під час прибирання пил та сміття збираються у воді. Інші частинки, такі як дрібний пил, фільтруються за допомогою спеціальних фільтрів. Після кожного прибирання, очистіть та вимийте контейнер.

## РЕГУЛЮВАННЯ ПОТУЖНОСТІ ВСМОКТУВАННЯ

На ручці гнучкого шлангу розташований регулятор потужності всмоктування. Для зміни потужності всмоктування пересуньте регулятор (мал. 10).



## УПРАВЛІННЯ ПРИЛАДОМ:

- Після того, як ви перевірили, чи співпадають показники вашої електромережі із напругою приладу, що зазначена у фірмовій таблиці, підключіть прилад до електромережі.
- Натисніть вимикач вкл./ викл. (1), що розташований у верхній частині приладу.
- Якщо вода під час прибирання стала надто брудною, поміняйте її так, як зазначено у розділі «Чищення та догляд за приладом».

**ЗАСТЕРЕЖЕННЯ : ДАНИЙ ПРИЛАД – ЦЕ НЕ ПИЛОСОС ТИПУ «WET&DRY», А ПИЛОСОС ДЛЯ СУХОГО ПРИБИРАННЯ ІЗ ВОДЯНИМ ФІЛЬТРОМ. УНИКАЙТЕ ВСМОКТУВАННЯ ПИЛОСОСОМ БУДЬ-ЯКОЇ РІДИНИ.**

## ЧИЩЕННЯ ТА ДОГЛЯД

- Щоб вилити воду з контейнеру, вимкніть прилад, натиснувши кнопку вкл./викл. і відключіть шнур живлення від електромережі.
- Зніміть блок двигуна (2) після зняття кліпс (3) з кожної сторони контейнеру (4).
- Зніміть сепаратор для води (10) і вихідний фільтр (9).
- Злийте воду з контейнера, нахиливши його у бік протилежний від вхідного отвору (6). Можна користуватися ручкою контейнера.
- Треба обов'язково видалити залишки води всередині контейнеру і будь-який бруд, який може залишитися у контейнері після користування пирососом.
- Ми рекомендуємо протирати контейнер усередині сухою ганчіркою, після того, як його помили.
- Ви можете промити HEPA фільтр водою.
- Ми рекомендуємо зберігати пиросос без води всередині контейнеру. Краще заливати воду безпосередньо перед користуванням.

## ФУНКЦІЯ ВИДУВАННЯ ПОВІТРЯ

Ця функція необхідна, коли замість всмоктування повітря, необхідно, щоб воно видувалося під тиском з вихідного отвору, при цьому ви користуєтесь тими ж аксесуарами, як і під час всмоктування повітря (гнучкий шланг). Для того, щоб підготувати прилад для виконання функції видування повітря: - Зніміть решітку вихідного отвору, натиснувши на кліпси (мал. 18).

- Зніміть фільтр з синтетичного волокна ( I ), як показано на малюнку 19.

## ЗАСТЕРЕЖЕННЯ

Ніколи не знімайте фільтр з синтетичного волокна (II) показаний на малюнку 19.

- Приєднайте широкий кінець гнучкого шлангу до вихідного отвору (мал. 20).

Тепер прилад готовий до функції видування повітря. Увімкніть прилад (мал. 7).

## ПОПЕРЕДЖЕННЯ

- Будь ласка, переконайтеся, що частини вихідного фільтру (9) і сепаратору для води (10) завжди на місці, коли пиросос працює.
- Якщо пиросос під час роботи випадково перевернувся, негайно вимкніть його і від'єднайте від електромережі. Злийте воду з контейнера, а потім дійте так, як викладено у розділі «Чищення та догляд за приладом». Переконайтеся, що усі частини сухі, перед тим, як знову користуватися приладом.

**ТІЛЬКИ ДЛЯ ПОБУТОВОГО КОРИСТУВАННЯ!**

**Ми залишаємо за собою право на будь-які зміни!**

**GORENJE**

**БАЖАЄ ВАМ ПРИЄМНОГО КОРИСТУВАННЯ НАШОЮ ПРОДУКЦІЄЮ**