

BA HR Uputstva za upotrebu, ugradnju i priključenje

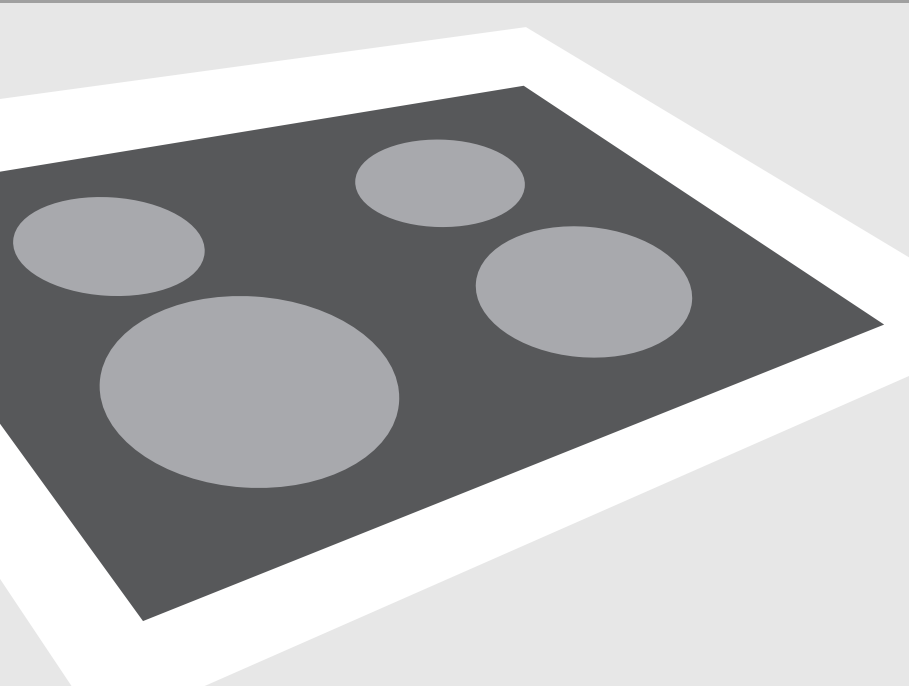

Indukcijska staklokeramička ploča za kuhanje

Indukcijska staklokeramička ploča za kuhanje

Štovani kupac!

Staklo-keramičko ugradno kuhalo namijenjeno je upotrebi u domaćinstvu.

Za pakiranje proizvoda koristimo materijale pogodne za okoliš, koji se bez štetnosti za okoliš mogu ponovno preraditi (reciklirati), deponirati ili uništiti.

U tu svrhu su embalažni materijali odgovarajuće označeni.

Kada vam aparat postane nepotreban, pobrinite se da ne opterećuje okolinu. Dajte ga ovlaštenim skupljačima "rabljenih" kućanskih aparata.

Uputstva za upotrebu

Uputstva za upotrebu namijenjene su korisniku.

Opisuju aparat i upravljanje njime. Prilagođena su različitim tipovima aparata, stoga sadrže i opise koje vaš aparat nema.

Uputstva za priključivanje

Priključivanje mora biti izvedeno sukladno uputstvima iz poglavlja "Priključivanje na električnu mrežu", te važećim propisima i standardima.

Priključenje smije obaviti isključivo stručna osoba.

Natpisna tablica

Natpisna tablica sa osnovnim podacima pričvršćena je na donjoj strani aparata.

Zaštićenost pred opasnošću od požara

Aparati mogu na jednoj strani biti ugrađeni uz visok element pokućstva, koji je viši od aparata, dok na drugoj strani može biti postavljen samo element pokućstva jednake visine kao što je i aparat.

Važna upozorenja	3
Staklokeramička površina za kuhanje.....	4
Upravljanje kuhališta.....	8
Njega i održavanje staklokeramičke površine	15
Ugradnja površine za kuhanje.....	16
Priključivanje na električnu mrežu.....	18
Tehnički podaci.....	19

Važna upozorenja

- Aparat smije ugraditi u element pokućstva te ga priključiti na električnu napetost samo stručna osoba.
- Pojedini dijelovi aparata tokom rada se zagrijavaju (okolica grijaćih polja). Pobrinite se da se djeca ne zadržavaju u blizini aparata i pravovremeno ih upozorite na opasnost opekotina.
- Pregrijana masnoća vrlo se brzo upali. Zato pripremajte jela na masti ili ulju (npr. pržene krumpiriće) pažljivo i pod stalnim nadzorom.
- Grijaća polja ne smiju biti uključena prazna, bez posude.
- Aparat ne upotrebljavajte za ogrijevanje prostorija.
- Staklokeramičku ploču ne upotrebljavajte kao radnu površinu. Oštrim predmetima možete uzrokovati ogrebotine.
- Na indukcijsko polje ne stavljajte predmete kao što su noževi, viljuške, žlice, te poklopci, jer se mogu tamo jako zagrijati.
- Priprema hrane u aluminijski ili plastičnim posudama na vrućim pločama nije dozvoljena. Na staklokeramičku ploču ne postavljajte nikakve plastične predmete ili aluminijsku foliju.
- Ako je u blizini aparata na utičnicu priključen drugi električni aparat, pazite da priključni kabel ne dođe u dodir s vrućim pločama za kuhanje.
- Pod aparatom ne držite temperaturno osjetljive predmete, npr. sredstva za čišćenje, raspršivače i slično.
- Ne upotrebljavajte napuknutu ili slomljenu staklokeramičku ploču. Ako se pojavi kakva vidljiva pukotina, odmah prekinite dovod električne energije u aparat.
- U slučaju kvara odmah isključite dovod električne energije i pozovite servisnu službu.
- Aparat ne smijete čistiti aparatom na vruću paru, ili visokotlačnim parnim aparatom za čišćenje.
- Aparat je izrađen sukladno svim propisanim sigurnosnim standardima. Usprkos tome ne preporučujemo da ga bez potrebnog nadzora koriste osobe smanjenih fizičkih, motoričkih ili umnih sposobnosti, odnosno osobe bez potrebnih iskustava ili znanja. Ista preporuka glede uporabe aparata važi i za maloljetne osobe.



Simbol na proizvodu ili na njegovoj ambalaži označuje da se s tim proizvodom ne smije postupiti kao s otpadom iz domaćinstva. Umjesto toga treba biti uručen prikladnim sabirnim točkama za recikliranje električnih i električkih aparata.

Ispravnim odvoženjem ovog proizvoda spriječit ćete potencijalne negativne posljedice na okoliš i zdravlje ljudi, koje bi inače mogli ugroziti neodgovarajućim rukovanjem otpada ovog proizvoda. Za detaljnije informacije o recikliranju ovog proizvoda molimo Vas da kontaktirate Vaš lokalni gradski ured, uslugu za odvoženje otpada iz domaćinstva ili trgovinu u kojoj ste kupili proizvod.

Staklokeramička površina za kuhanje

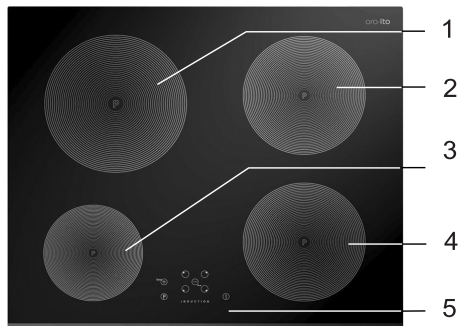

1. Indukcijska ploča straga lijevo
2. Indukcijska ploča straga desno
3. Indukcijska ploča srijeda lijevo
4. Indukcijska ploča srijeda desno
5. Modul za upravljanje kuhališta

Elementi za upravljanje kuhališta

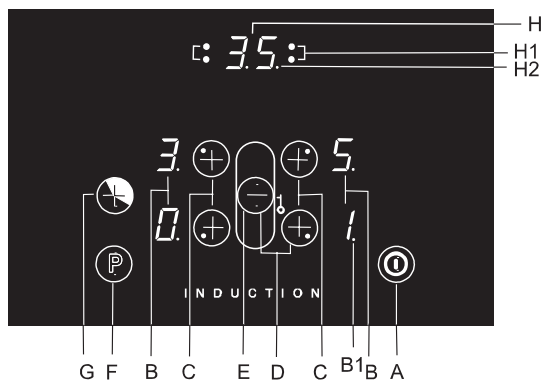

- A** Senzor za paljenje/gašenje kuhališta
- B** Pokazivači snage kuhanja, odnosno preostatka toplote
- B1** Decimalna točka na pokazivaču snage kuhanja:
 - **Svijetli:** upravljanje ploče za kuhanje je moguće
 - **Ne svijetli:** upravljanje ploče nije moguće
- C** Senzori za uključenje/isključenje ploča (+)
- D** Senzor za uključenje/isključenje blokade za djecu
- E** Senzor (-)
- F** Senzor za uključenje/isključenje povećane snage djelovanja
- G** Senzor za uključenje/isključenje vremenskog prekidača (timer), (+)
- H** Pokazivač vremenskog prekidača
- H1** Kontrolna lampica za prikaz automatskog upravljanja kuhališta
- H2** Decimalna točka na pokazivaču sata:
 - **Svijetli:** podešeno vrijeme se može mijenjati;
 - **Ne svijetli:** promjena nije moguća

Princip djelovanja indukcijske ploče za kuhanje

- U staklokeramičku ploču ugrađene su četiri zone za kuhanje. Površina ploče je ravna, bez rubova gdje bi se mogla sakupljati nečistoća.
- Kuhalište je opremljeno visoko učinkovitim indukcijskim zonama za kuhanje. Toplota nastaje neposredno na dnu posude, gdje je i najpotrebnija, bez bilo kakvih gubitaka preko staklokeramičke površine. Tako je potrošnja energije znatno manja nego kod običnih grijača, koji djeluju na principu isijavanja.
- Staklokeramička zona se ne ugrijava neposredno, nego samo preko povratne toplote, koju isijava posuda. Ta toplota je nakon isključenja zone za kuhanje prikazana kao "Preostala toplota". Kod indukcijske zone kuhanja zagrijavanje je omogućeno putem indukcijske bobine (navoja), ugrađene pod staklokeramičku površinu. Bobina uspostavi magnetsko polje, zbog kojeg u dnu posude (koja se može magnetizirati) nastaju strujni krugovi, koji je zagrijavaju.

VAŽNO!

- Ako se na vruću ploču prospe šećer ili prolije jako slatko jelo, odmah obrišite ploču odnosno odstranite šećer strugalicom, bez obzira što je grijaće polje još vruće.
- Ne čistite vruću staklokeramičku površinu sredstvima za čišćenje jer može doći do oštećenja.

Prikladno posuđe za indukcijsko kuhanje

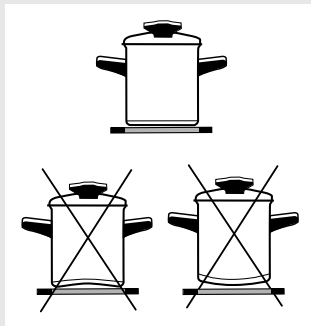

- Indukcijska zona za kuhanje djeluje besprijekorno samo ako koristite odgovarajuće posuđe.
- Tijekom kuhanja posuda mora biti na sredini zone.
- Odgovarajuća posuda je ona, koja omogućuje indukciju, na primjer posuda od čelika, emajlirana čelična posuda, ili posuda iz čeličnih slitina. Posuda od legiranog čelika s bakrenim ili aluminijским dnom, te staklena posuda nisu prikladne za indukciju.
- Ako koristite lonac pod pritiskom (ekonom lonac), imajte ga pod kontrolom dok ne postigne pravilan pritisak. Zona za kuhanje neka najprije radi na najvećem stupnju snage, a zatim prema uputstvima proizvođača lonca, odgovarajućim senzorom pravovremeno smanjite snagu djelovanja.
- **Skrećemo vam pažnju da prilikom kupnje posuđa provjerite, dali je opremljeno naljepnicom "omogućuje indukciju".**

Polja za kuhanje	Minimalni promjer dna posude
Ø 145 mm	Ø 90 mm
Ø 180 mm	Ø 145 mm
Ø 210 mm	Ø 170 mm
Ø 260 mm	Ø 180 mm

MAGNET

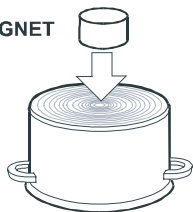

Pokus magnetom

Manjim magnetom možete provjeriti dali je dno posude, odnosno tave moguće magnetizirati. Koristite samo posuđe, na kojem magnet ostane zalijepljen na dnu.

Prepoznavanje posuđa

Jedna od prednosti indukcijske zone kuhanja je i prepoznavanje posude. Čak i ako na zoni za kuhanje nema posude, odnosno dno posude ima manji promjer od promjera zone kuhanja, nema toplotnih gubitaka. Kad je zona kuhanja upaljena, na pokazivaču snage kuhanja svijetli znak "U". Ako tijekom slijedećih deset minuta na indukcijsku zonu postavite posudu, ova će je prepoznati i uključiti se na podešenu snagu djelovanja. Čim skinete posudu sa zone kuhanja, dovod energije se prekida. Ako na zonu kuhanja postavite manju posudu ili tavu, koju će aparat još moći prepoznati, za zagrijavanje će biti upotrijebljeno samo onoliko energije, koliko je potrebno obzirom na veličinu posude.

Zona za kuhanje može se oštetiti:

- ako je upalite i ostavite praznu, ili ako na nju postavite praznu posudu;
- Ne upotrebljavajte glineno posuđe, jer na staklokeramičkoj površini ostavlja ogrebotine.
- Prije no što posudu postavite na zonu kuhanja, dno posude obrišite da bude suho, da bi time omogućili nesmetano provođenje toplote i da se zona kuhanja ne ošteti.
- Za kuhanje i pečenje, odnosno prženje koristite posuđe, kojeg je moguće magnetizirati, dakle čelično posuđe, emajlirano posuđe, ili posuđe iz čeličnih slitina. Samo u tom će slučaju indukcijsko polje djelovati.

Stupnjevi snage kuhanja

Snagu zagrijavanja zona za kuhanje možete podesiti na devet različitih stupnjeva. Donja tabela prikazuje primjere upotrebe za pojedine stupnjeve snage.

Snaga	Namjena
0	Isključeno, korištenje preostale toplote
1 - 2	Održavanje toplog jela, polagano kuhanje manjih količina (najniži stupanj)
3	Polagano kuhanje (nastavak kuhanja nakon početnog jačeg zagrijavanja)
4 - 5	Polagano kuhanje (nastavak kuhanja) većih količina, pečenje većih koma
6	Pečenje, kad želite hranu zapeć
7 - 8	Pečenje
9	Početak kuhanja, početak pečenja, pečenje
A	Automatika za brzo zagrijavanje
P	Naročito jak stupanj snage, za vrlo velike količine hrane

Savjeti za štednju energije

- Kod kupnje vodite računa da je na posuđu obično naveden promjer gornjeg dijela, odnosno poklopca, koji je često veći od promjera dna posude.
- Lonci na pritisak (tzv. ekonomični lonci), koji iskorištavaju povećani pritisak u nepropusno zatvorenoj unutrašnjosti, naročito su štedljivi, bilo u pogledu vremena ili energije. Zbog kraćeg vremena kuhanja, u hrani ostaje više vitamina.
- Pazite da u loncu na pritisak uvijek bude dovoljno tekućine, inače ako je na zoni kuhanja prazan lonac, može doći do pregrijavanja i do oštećenja lonca i zone za kuhanje.
- Posuđe po mogućnosti uvijek poklopite poklopcem odgovarajuće veličine.
- Koristite posudu koja će odgovarati količini hrane koju spremate. Ako koristite preveliku, samo djelomično napunjenu posudu, možete utrošiti mnogo više energije, nego što je potrebno.

Upravljanje kuhališta

- Nakon priključenja staklokeramičkog kuhališta, na trenutak zasvijetle svi pokazivači. Kuhalište je spremno za upotrebu.
- Opremljeno je elektronskim senzorima, koji se uključuje ako dodirujete prstom označeno polje najmanje 1 sekundu.
- Svako uključenje senzora potvrdi zvučni signal.
- Na površinu senzora ne smijete postavljati predmete (moguće javljanje greške). Pazite da površina senzora bude uvijek čista.

Uključenje kuhališta

Senzor za uključenje/isključenje (A) dodirnite dodirom dugim najmanje 1 sekundu. Kuhalište je aktivirano i na svim pokazivačima snage kuhanja (B) svijetli »0« te treperi decimalna točka (B1).

⚠ Slijedeće podešavanje mora uslijediti u roku 10 sekundi, inače će se kuhalište ugasiti

Uključenje zona kuhanja

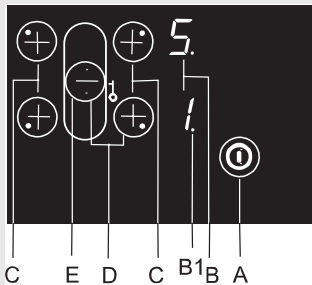

Ako ste kuhalište uključili senzorom za uključenje/isključenje (A), možete u slijedećih 10 sekundi upaliti željenu zonu kuhanja.

- Nakon dodira senzora za željenu zonu kuhanja (C) na pripadajućem pokazivaču snage kuhanja svijetli »0« i decimalna točka (B1) također svijetli.
- Dodiranjem senzora »+« (C) odnosno »-« (E) postavite stupanj snage od 1-9.

⚠ Neprekidnim dodiranjem senzora »+« (C) odnosno »-« (E) snaga kuhanja se automatski smanjuje, odnosno povećava. Ovo možete izvršiti i tako da pojedinim dodirima senzora smanjujete snagu kuhanja za jedan stupanj.

⚠ Uvijek je moguće podešavati samo jednu izabranu zonu, uz koju svijetli decimalna točka (B1). Na pokazivaču svijetli »0«, odnosno „H“, ovisno o prethodnom zagrijavanju zone kuhanja (vidi poglavlje Preostala toplota).

⚠ Ako zonu kuhanja isključite prije završenog kuhanja, iskoristite preostatak toplote, čime štedite električnu energiju.

Isključenje zona kuhanja

- Izabrana zona kuhanja mora biti aktivirana. Decimalna točka svijetli (B1).
- Dodiranjem senzora za uključenje/isključenje zone kuhanja (E) privedete stupanj snage na »0«. Nakon 3 sekunde zona kuhanja se isključuje.

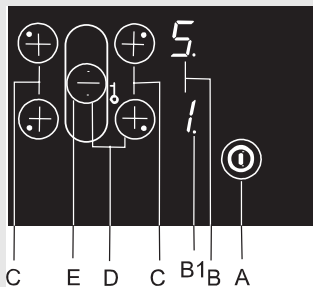

Isključenje kuhališta

Brzo isključenje

- Izabrana zona kuhanja mora biti aktivirana. Decimalna točka svijetli (B1).
- Zona kuhanja se isključi ako istovremeno pritisnete senzore (+) i (-) (C i E).

Blokada / zaštita za djecu

- Kuhalište možete isključiti bilo kad dodirrom senzora za uključenje/isključenje (A).

Aktiviranjem blokade možete spriječiti djelovanje, odnosno upotrebu zona za kuhanje. Na ovaj način blokada djeluje i kao zaštita za djecu.

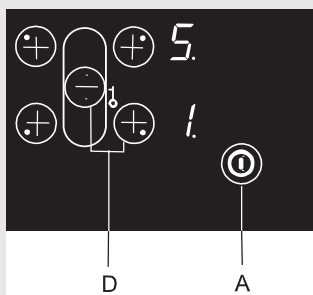

Uključenje blokade

- Isključite sve zone kuhanja (podešenost "0")
- Pritiskom na senzor (A) upalite kuhalište (ako je isključeno). Na svim pokazivačima zasvijetli podešenost "0".
- Istovremeno pritisnite senzore (D +/-). Nakon signala ponovo pritisnite senzor (+), na svim pokazivačima se prikaže oznaka "L", koja nestane nakon nekoliko sekundi. Blokada je sada aktivirana.

Isključenje blokade

- Blokadu isključite pritiskom na senzor (A). Na svim pokazivačima se prikaže oznaka L.
- Istovremeno pritisnite senzore (D +/-). Nakon signala ponovo pritisnite senzor (-). Blokada, odnosno zaštita za djecu je sada isključena.

Pokazivač preostale toplote

Staklokeramička ploča opremljena je i pokazivačem preostale toplote "H". Zona kuhanja se naime ne zagrije neposredno, nego preko povratne toplote, koju isijava posuda. Dokle nakon isključenja svijetli znak "H", možete preostalu toplotu upotrijebiti za održavanje temperature jela ili za odmrzavanje. Kad znak "H" nestane, zona kuhanja može još uvijek biti vruća. Budite oprezni, jer postoji opasnost opekotina.

Povećana snaga kuhanja (zone kuhanja s oznakom "P")

Za brzo kuhanje možete na svim zonama dodatno uključiti jaču snagu zagrijavanja. Tako možete dodatnom snagom zona kuhanja brzo zagrijati veće količine hrane. Nakon uključjenja, dodatna snaga djelovanja aktivirana je deset minuta, a zatim se automatski prebaci na stupanj 9. Dok je aktivirana jača

snaga kuhanja, ograničena je jačina zagrijavanja ostalih zona. To je prikazano na pokazivaču stupnja snage, i to tako da se izmjenično prikazuju izabran stupanj jačine i stupanj ograničenja.

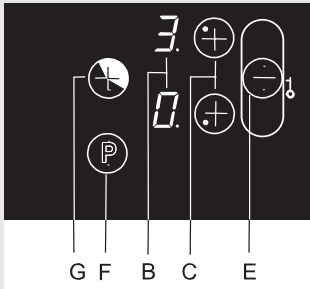

Automatika za brzo zagrijavanje

Uključenje jačeg stupnja kuhanja

- Pritiskom na odgovarajući senzor odaberite zonu kuhanja, a odmah zatim pritisnite senzor "P". Dodatna snaga zagrijavanja je aktivirana. Na pokazivaču stupnja snage prikazan je znak "P".
- Nakon deset minuta zona kuhanja se automatski prebaci na stupanj 9.

Prijevremeno isključenje jače snage kuhanja

- Pritisnite na senzor odabrane zone, a smjesta zatim pritisnite senzor P. Znak "P" nestaje a zona kuhanja se automatski postavi na stupanj 9.

Sve četiri zone kuhanja imaju poseban mehanizam, zbog kojeg na početku kuhanja, bez obzira na stvarno izabranu snagu, zona djeluje svom snagom. Nakon određenog vremena, snaga zone prebaci se nazad na početnu izabranu vrijednost (1 do 9). Ako želimo dakle upotrijebiti taj mehanizam, potrebno je samo izabrati stupanj kuhanja za zonu, na kojoj namjeravamo pripremiti određeno jelo, odnosno, na kojoj ćemo jelo kuhati duže vrijeme.

Automatika za brzo zagrijavanje je prikladna za ...

- jela koja su u početku hladna; zagrijete ih brzo na povećanoj snazi zone kuhanja, a zatim ostavite da se kuhaju duže vrijeme, a da tijek kuhanja nije potrebno stalno nadzirati (na primjer priprema kuhane govedine).

Automatika za brzo zagrijavanje nije prikladna za ...

- jela koja se prže, peku ili pirjaju, i potrebno ih je često okretati, zalijevati ili miješati;
- okruglice ili tjestenine s mnogo tekućine;
- jela koja moraju duže vrijeme vreti u loncu na pritisak;

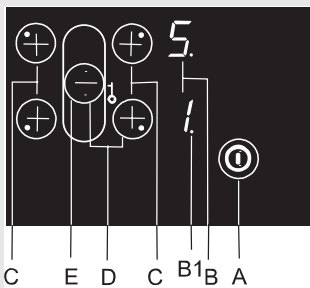

Uključenje automatike za brzo zagrijavanje

- Izabrana zona kuhanja mora biti na stupnju "0".
- Pritiskom na senzor E pokazivač se postavi na stupanj 9.
- Pritisnite senzor "+" C izabrane zone i na prikazivaču se pokaže oznaka "A".
- Izaberite željeni stupanj snage kuhanja.

Na pokazivaču snage kuhanja izmjenično se prikazuje znak "A" i izabrana snaga. Kad vrijeme zagrijavanja na višem stupnju isteže, zona kuhanja prebaci se na izabran stupanj, koji je i stalno ispisan na pokazivaču.

Savjet

- Ako nakon uključanja automatike za brzo zagrijavanje senzor za izbor snage kuhanja ostane na stupnju 0 duže od tri sekunde, dakle ako ne izaberete nijedan stupanj kuhanja, automatika se nakon tri sekunde isključuje.
- Ako posudu skinete sa zone kuhanja, a zatim je u roku 10 minuta ponovo vratite, zagrijavanje s dodatnom snagom izvest će se do kraja.

Izabrana snaga kuhanja	Trajanje automatskog zagrijavanja s povećanom snagom (u min.)
1	0,8
2	2,4
3	3,8
4	5,2
5	6,8
6	2,0
7	2,8
8	3,6
9	0,2



Ako ste podesili automatiku za brzo zagrijavanje, a zatim još i dodatnu snagu zagrijavanja, ova druga će prevladati nad automatikom.

Sigurnosno isključenje

Izabran stupanj kuhanja	Vrijeme u satima prije sigurnosnog isključenja
1	6
2	6
3	5
4	5
5	4
6	1,5
7	1,5
8	1,5
9	1,5
P	10 minuta P, zatim 80 minuta na stupnju 9

Maksimalno neprekidno djelovanje svake zone kuhanja je ograničeno, a njegovo trajanje prikazuje gornja tablica. Kad se zona kuhanja zbog sigurnosnog mehanizma isključuje, na pokazivaču svijetli oznaka "0", ili "H" ako je još prisutna preostala toplota. Zonu kuhanja zatim isključite senzorom C za podešavanje snage kuhanja.

Primjer:

Zonu kuhanja postavite na stupanj 6 i ostavite djelovati duže vrijeme. Ako izbor ne promijenite, sigurnosni mehanizam će zonu kuhanja isključiti sam nakon isteka jednog i po sata.

Zaštita od pregrijavanja

Indukcijska zona kuhanja opremljena je i ugrađenim mehanizmom koji je štiti od pregrijavanja, a elektronske sklopove od oštećenja. Zaštitni mehanizam djeluje na više razina.

Kad se temperatura zone kuhanja jače poveća, najprije se uključi dvostepeni ventilator. Ako to nije dovoljno, zaustavi se djelovanje dodatne snage zagrijavanja, a na kraju se ili snizi snaga djelovanja nekih zona kuhanja, ili ih zaštitni mehanizam posve isključi. Kad se zona ohladi, ponovo je na raspolaganju cjelokupna snaga zone kuhanja.

Upotreba vremenskog prekidača (timer)

Vremenski prekidač olakšava postupak kuhanja mogućnošću podešavanja vremena djelovanja kuhališta, a može se koristiti i kao alarm.

Uključenje sata

- Dodirom senzora za uključenje/isključenje zona kuhanja (C) izaberite željenu zonu. Svijetli decimalna točka (B1).
- Senzorom »+» ili »-« (C ili E) izaberite stupanj snage od 1-9.
- Dodirom senzora za uključenje/isključenje sata (G) uključite sat. Na pokazivaču vremenskog prekidača (H) se prikaže »00«.
- Dodirom senzora »+» ili »-« (G ili E) podesite željeno vrijeme kuhanja (01 do 99 minuta). Timer počne automatski djelovati nakon nekoliko sekundi. Svijetli kontrolna lampica izabrane vremenski podešene zone (H1).

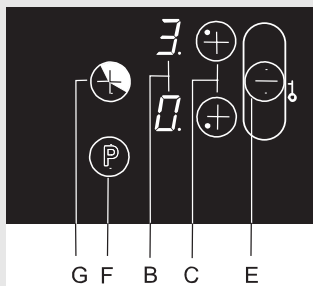

⚠ Satnim prekidačem možete podesiti vrijeme kuhanja za svaku zonu istovremeno. Brži unos vremena kuhanja postićete neprekidnim dodirivanjem senzora »+» ili »-« (G ili E).

Promjena podešenog vremena kuhanja

- Vrijeme kuhanja možete mijenjati bilo kad tijekom djelovanja.
- Dodirom senzora za uključenje/isključenje zona kuhanja (C) izaberite željenu zonu. Svijetli decimalna točka (B1).
- Dodirom senzora za uključenje/isključenje sata (G) uključite sat, treperi (H1) izabrane zone kuhanja.
- Dodirom senzora »+» ili »-« (G ili E) podesite novo željeno vrijeme kuhanja.

Preostalo vrijeme kuhanja

Preostalo vrijeme kuhanja možete prikazati dodirom senzora za uključenje/isključenje zona kuhanja (C).

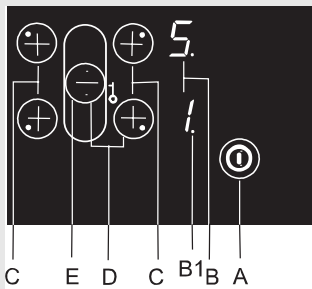

Isključenje sata

Nakon isteka podešenog vremena djelovanja začuje se prekidajući zvučni signal, kojeg možete isključiti dodirom bilo kojeg senzora, a nakon 2 minute isključi se sam.

Ako želite sat isključiti prije isteka podešenog vremena:

- Dodirom senzora za uključenje/isključenje zona kuhanja (C) izaberite željenu zonu. Svijetli decimalna točka (B1).
- Dodirnite senzor za uključenje/isključenje sata (G).
- Dodirom senzora »-» (E) vrijeme kuhanja postavite na »00«. Funkcija vremenskog prekidača se poništava, a zona kuhanja djeluje i dalje, dok se ne isključi ručno.

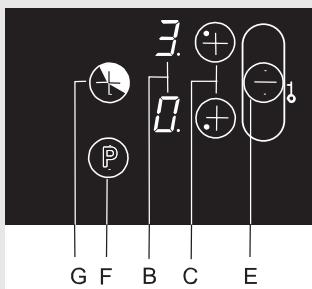

Za brzo isključenje

- Dodirom senzora za uključenje/isključenje zona kuhanja (C) izaberite željenu zonu. Svijetli decimalna točka (B1).
- Istovremenim dodiranjem senzora »+» ili »-« (G ili E) zona kuhanja se isključi. Na pokazivaču sata (H) prikaže se »00«, a na pokazivaču zone ostaje podešena snaga kuhanja.

Vremenski prekidač kao alarm

Timer možete koristiti i kao alarm, ako nije zauzet upravljanjem jedne od zona kuhanja.

Podešavanje alarma

Ako je kuhalište isključeno:

- Dodirom senzora za uključenje/isključenje kuhališta (A) uključite kuhalište.
- Dodirom senzora za uključenje/isključenje sata (G) aktivirajte sat.
- Dodirom senzora »+» (G) ili »-« (E) podesite željeno vrijeme.

Isključenje alarma

Nakon isteka podešenog vremena djelovanja začuje se prekidajući zvučni signal, kojeg možete isključiti dodiranjem bilo kojeg senzora, a nakon 2 minute isključi se sam.

Ako želite isključiti sat prije isteka podešenog vremena:

- Dodirnite senzor za uključenje/isključenje sata (G).
- Dodirom senzora »-» (E) vrijeme kuhanja postavite na »00«. Funkcija alarma je isključena. Istovremenim dodiranjem senzora »+» i »-« (G i E) vremenski prekidač se isključuje.
- Dokle je alarm aktiviran, sat za izabranu zonu kuhanja nije moguće podešavati (alarm je najprije potrebno isključiti).

Kuhalište je opremljeno sensorima za zaštitu pred pregrijavanjem. U tom se slučaju isključe zone kuhanja koje su najbliže upravljačkom modulu.

Greška, moguć uzrok, otklanjanje greške

- Neprekidan zvučni signal ili Er03,
 - Prolivena voda preko površina senzora.
(Obrišite površinu senzora)

- Trepereći »H«
 - Preko površine senzora je postavljena vruća posuda.
(Pričekajte da se ponovo postigne normalna temperatura senzora).
 - Brtvljenje grijača je oštećeno.
(Pričekajte da se ponovo postigne normalna temperatura senzora).



Ako se prikaže oznaka za grešku bilo kog drugog broja, kuhalište smjesta isključite iz električne mreže i pozovite servisnu službu.

Njega i održavanje staklokeramičke površine

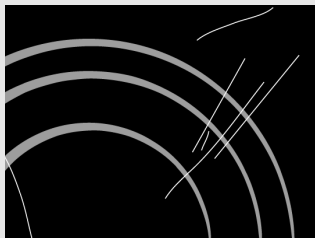

sl. 1



sl. 2



sl. 3



sl. 4

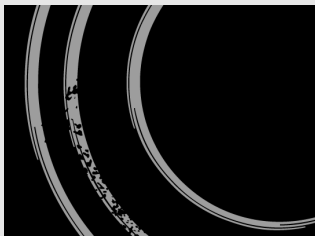

sl. 5

Ohladenu staklokeramičku površinu očistite nakon svake upotrebe, jer se inače kod svake slijedeće upotrebe i najmanja nečistoća zagori na vruću površinu.

Za redovito održavanje staklokeramičke površine koristite specijalna sredstva za njegu, koja na njoj naprave zaštitni sloj, i štite je pred nečistoćom.

Prije svake upotrebe, sa staklokeramičke površine i s dna posude obrišite prašinu i eventualnu drugu nečistoću, koja bi mogla ogrepsi površinu (slika 1).

Pazite: čeličnom vunom, grubim dijelom spužvice i abrazivnim praškovima grebete po površini. Također je oštetite korištenjem agresivnih raspršivača i neodgovarajućih tekućih sredstava za čišćenje (sl. 1 i sl. 2). Signacija se može pohabati zbog upotrebe agresivnih sredstava za čišćenje ili grubih, odnosno oštećenih donjih dijelova posude (sl. 2).

Manju nečistoću odstranite vlažnom mekom krpom, a površinu zatim obrišite da bude suha (sl. 3). Madeže od vode odstranite blagim rastvorom octa, kojim ne smijete brisati okvir (neki modeli), je može izgubiti svoj sjaj. Ne smijete upotrebljavati agresivne raspršivače i sredstva za uklanjanje kamenca (sl. 3). Veću nečistoću odstranite specijalnim sredstvima za čišćenje staklokeramičke površine. Pritom slijedite uputstva proizvođača. Pazite da sredstvo za čišćenje nakon upotrebe temeljito odstranite, inače mogu ostaci sredstva prilikom zagrijavanja oštetiti staklokeramičku površinu (sl. 3).

Tvrdomornu i zagorjelu nečistoću odstranite strugalicom.

Pritom pazite da plastična ručka strugalice ne dođe u dodir s vrućom površinom za kuhanje (sl. 4). Budite oprezni u rukovanju strugalicom, da se ne ozlijedite!

Šećer i hrana koja sadrži šećer, može trajno oštetiti staklokeramičku površinu (sl.5), zato je potrebno šećer i slatka jela smjestiti ostrugati strugalicom sa staklokeramičke površine, iako je štednjak još uvijek vruć (sl. 4).

Promjena boje staklokeramičke površine ne utječe na djelovanje i stabilnost površine. Najčešće je posljedica ostataka hrane, koja se je zagorjela, odnosno ju uzrokuje dno posude (naprimjer aluminijske ili bakrene), što je vrlo teško potpuno odstraniti.

Upozorenje: sve spomenute greške prije svega su estetskog značaja, i neposredno ne utječu na djelovanje aparata.

Otklanjanje ovih grešaka nije predmet garancije.

Ugradnja površine za kuhanje

Važna upozorenja

- Aparat smije ugraditi u kuhinjski elemenat te ga priključiti na električnu mrežu samo stručna osoba.
- Furnir, odnosno obloge ugradnog kuhinjskog elementa moraju biti obrađene toplotno postojanim ljepljivima (100°C), inače mogu zbog slabije temperaturne otpornosti promijeniti boju i oblik.
- Ploča za kuhanje prikladna je za ugradnju u radnu ploču nad kuhinjskim elementom širine 60 cm i veće.
- Viseći kuhinjski elementi nad pločom za kuhanje moraju biti postavljeni na takovu visinu da ne ometaju radne postupke.
- Razdaljina između površine za kuhanje i kuhinjske nape mora biti najmanje toliko velika, koliko je navedeno u uputstvima za montažu kuhinjske nape. Najmanja udaljenost je 650mm.
- Upotreba ukrasnih letava iz masivnog drveta na radnim pločama iza ugradne ploče, dozvoljena je ako minimalni razmak ostane takav, kao što je to označeno na slikama za ugradnju.
- Najmanji razmak između ugradne ploče štednjaka i zadnje stijenke označena je na slici za ugradnju ugradne ploče.

Postavljanje spužvaste brtve

Prije ugradnje aparata u kuhinjski pult, na donju stranu staklokeramičke (staklenog) ploče za kuhanje potrebno je naljepiti spužvastu brtvu, koja je priložena aparatu (vidi sliku).

Ugradnja aparata bez brtve nije dozvoljena!

Brtva se na aparat stavlja na slijedeći način:

- sa brtve je potrebno skinuti zaštitnu foliju;
- brtvu je zatim potrebno naljepiti na donju stranu stakla, i to 2 do 3 mm od ruba (kao što prikazuje slika). Brtva mora biti nalijepljena po čitavom rubu stakla, a na kutovima se ne smije prekrivati.
- prilikom postavljanja brtve potrebno je paziti da staklo ne dođe u dodir s kakvim oštrim predmetom.

NAPOMENA!

Određeni tipovi aparata imaju već postavljenu brtvu!

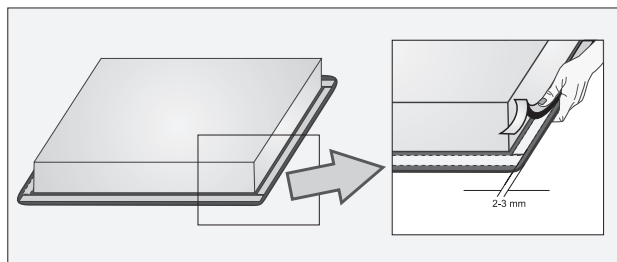

Mjere izreza ugradne ploče

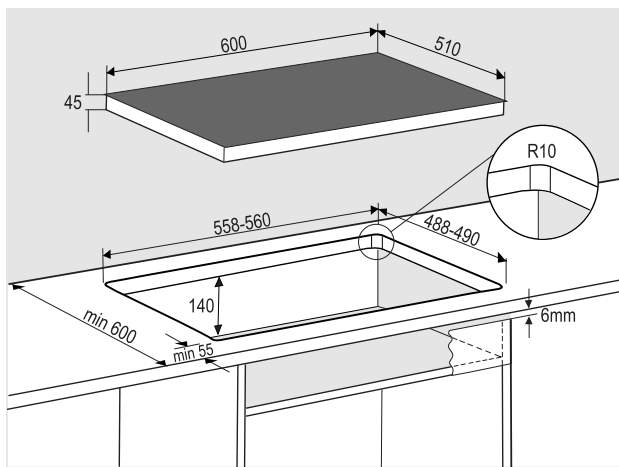

- Ugradno kuhalište možete ugraditi u 30 do 50 mm debele radne ploče.
- Donji kuhinjski element ne smije imati ladicu. Kuhinjski element mora imati ugrađenu horizontalnu pregradu 140 mm od donje površine radnog pulta. Prostor između pregrade i kuhališta mora biti prazan, i u njemu ne smijete držati nikakve predmete.
- Na stražnjoj strani kuhinjskog elementa mora obavezno biti napravljen izrez min. visine 140 mm, po čitavoj širini elementa. Također, na prednjoj strani mora biti osiguran 6 mm otvor.
- Ugradnja pećnice pod indukcijsko kuhalište je dozvoljena za pećnice tipa EVP4, EVP2..., s rashladnim ventilatorom. Pred ugradnjom pećnice, u području ugradnog otvora potrebno je obavezno odstraniti stražnju stjenku kuhinjskog elementa. Također, na prednjoj strani mora biti osiguran 6 mm otvor.

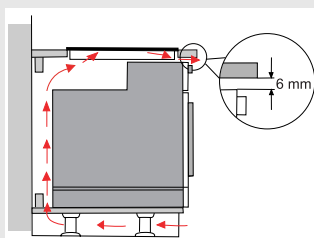

Postupak ugradnje

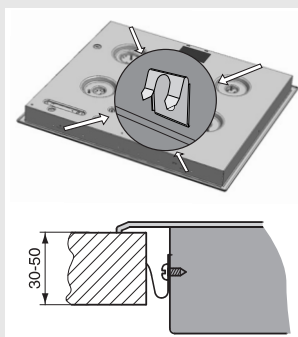

- Radna ploča mora biti postavljena potpuno ravno.
- Izrezane površine odgovarajuće zaštitite.
- Priložene pričvrstne elemente 4 pričvrstite priloženim vijcima 4 na prednju i stražnju stjenku ploče na unaprijed pripremljenu rupu i izrez.
- Ploču priključite na električnu mrežu (vidi uputstvo za priključenje štednjaka na električnu mrežu).
- Ploču umetnite u izrezani otvor. Ploču odozgo jače pritisnite uz radnu ploču.
- Za privijanje pričvrstne spone ne smiju se koristiti vijci duži od 6,5 mm.

- Priključivanje smije izvršiti samo ovlaštena osoba. Zaštita električne instalacije mora odgovarati važećim propisima.
- Priključne spone dostupne su kad otvorite poklopac priključne doze.
- Prije priključenja provjerite dali napetost, navedena na natpisnoj tablici, odgovara napetosti mreže.
- Natpisna tablica staklokeramičke ugradne ploče za kuhanje pričvršćena je na donjoj strani aparata.
- Aparat je izrađen za priključenje na izmjeničnu struju 230 V ~.
- U električnoj instalaciji mora biti predviđen prekidač, koji aparat u svim polovima odvaja od mreže i koji u otvorenom položaju ima razmak među kontaktima najmanje 3 mm. Podesni su osigurači, zaštitni strujni prekidači, itd.
- Priključak mora biti izabran obzirom na strujnu mogućnost instalacije i osigurača.
- Aparati tog tipa mogu na jednoj strani biti ugrađeni uz visok element pokućstva, koji je viši od aparata, dok na drugoj strani može biti postavljen samo element pokućstva jednake visine kao što je i aparat.
- Napetosni i izolirani djelovi moraju biti nakon ugradnje zaštićeni pred mogućnošću dodira.

Temeljno prilagođavanje senzora na okolinu

Nakon svakog priključenja na mrežni napon, automatski se izvrši temeljno prilagođavanje.

Svi pokazivači puno zasvijetle nekoliko sekundi.

U toku postupka prilagođavanja na sensorima ne smije biti nikakvih predmeta. U suprotnom će prilagođavanje biti prekinuto, dokle te predmete ne odstranite.

U tom se razdoblju pločom za kuhanje ne može upravljati.

PAŽNJA!

Prije svakog zahvata uvijek prekinite dovod električne energije u aparat. Obzirom na napon mreže, aparat moramo priključiti po prikazanoj skici. Zaštitni provodnik (PE) priključite na sponu, označenu znakom za uzemljenje \perp .

Priključni kabel morate voditi kroz sigurnosnu vođicu, koja štiti kabel od izvlačenja.

Nakon priključenja uključite sve ploče približno 3 minute da provjerite njihov rad.

Skica priključivanja

400V ~ 2N

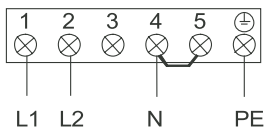

230V ~

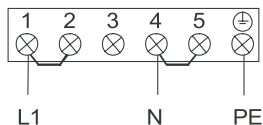

Za priključivanje mogu se upotrijebiti:

- gumeni priključni kabli tipa H05 RR-F 4x1,5 s žuto-zelenim zaštitnim provodnikom;
- PVC izolirani priključni kabli tipa H05 VV-F 4x1,5 s žuto-zelenim zaštitnim provodnikom, ili drugi jednakovrijedni ili bolji kabli.

Tehnički podaci

Natpisna tablica

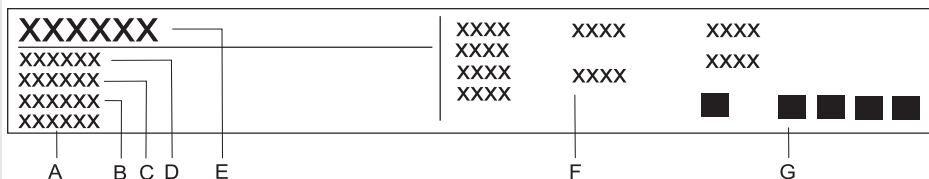

- A** Serijski broj
- B** Šifra
- C** Model
- D** Tip
- E** Robna marka
- F** Tehnički podaci
- G** Znaci sukladnosti

PRIDRŽAVAMO PRAVO NA PROMJENE KOJE NE UTJEČU
NA FUNKCIONALNOST APARATA.

