

SE

Instruktioner för användning, installation och anslutning

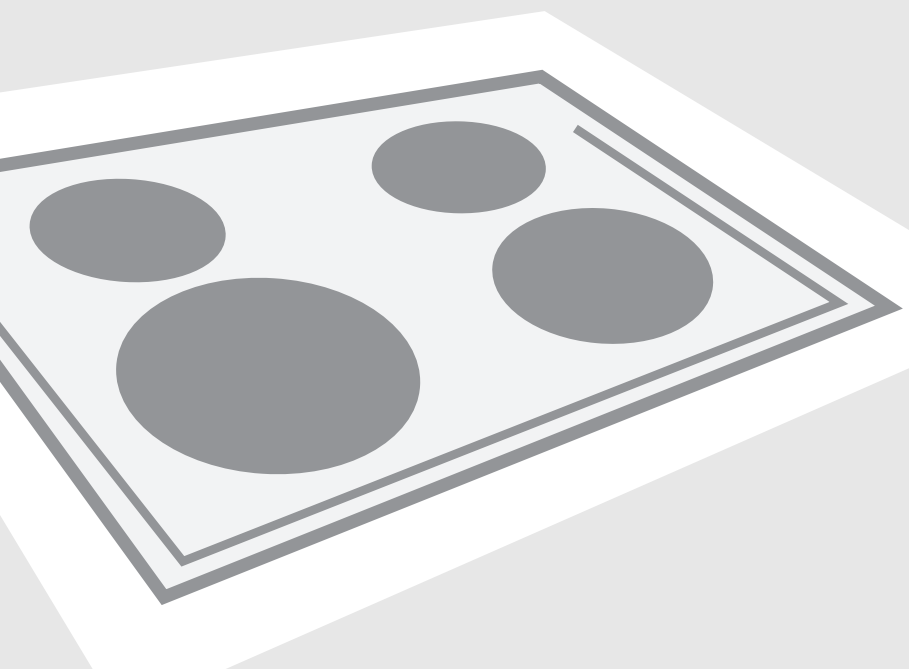

Glaskeramisk inbyggnadshäll

Glaskeramisk inbyggadshäll

Kära kund,



Den glaskeramiska hällen är avsedd att användas i hushållet.

Våra produkter förpackas i miljövänliga material som kan återvinnas, kasseras eller förstöras utan att belasta miljön.

Bruksanvisning

Bruksanvisningen är avsedd för användaren. Den beskriver apparaten och hur man använder den. Instruktionerna gäller olika typer av apparater och kan därför även beskriva funktioner som din apparat eventuellt saknar.

Instruktioner för anslutning

Apparaten måste anslutas enligt de medföljande instruktionerna och anslutningen måste följa relevanta bestämmelser och standarder. Endast en behörig person får ansluta apparaten.

Märkplatta

Märkplattan innehåller grundläggande information om apparaten och sitter nertill på hällen.

Skydd mot brandrisk

Om hällen är inbyggd kan en köksinredningsdel som är högre än hällen placeras på dess ena sida, under förutsättning att köksdelen på andra sidan av hällen inte befinner sig högre än hällens nivå.

Viktiga varningar	3
Beskrivning av apparaten.....	4
Värmezoner	5
Hällens kontroller	7
Speciella varningar och felrapporter	13
Rengöring och underhåll	14
Installation.....	15
Ansluta hällen till elnätet	17
Tekniska data	19

Viktiga varningar

- Installation av apparaten i köksarbetsbänk och dess anslutning till nätströmmen får endast utföras av en tekniker med fullgod behörighet.
- Lämna inte små barn utan uppsikt när apparaten är igång. Risk för brännskador och skållning!
- Under matlagning kan överhettat fett eller olja på hällen antändas. Det finns risk för brännskada och brand; var därför noga med att alltid övervaka matlagningsprocessen.
- Använd inte hällen för rumsuppvärmning. Placera inga tomma kastruller på hällen.
- Glaskeramiska hällar ska inte användas som arbetsbänkar. Vassa föremål kan orsaka repor.
- Att tillaga mat i kärl av tunn aluminium eller plast på heta värmezoner är inte tillåtet. Placera inte föremål av plast eller aluminiumfolie på den glaskeramiska hällen.
- Om det finns ett vägguttag i närheten av hällen och en annan apparat är ansluten till vägguttaget, måste du se till att strömladdan inte kommer i kontakt med de heta värmezoner.
- Förvara inga temperaturkänsliga föremål, material eller ämnen under hällen som t.ex. rengöringsmedel, sprayer osv.
- Använd inte den glaskeramiska hällen om den är sprucken eller trasig. Om några synliga sprickor framkommer, koppla genast bort apparaten från vägguttaget.
- Om det skulle uppstå något fel på apparaten, koppla genast bort apparaten från vägguttaget och kontakta närmaste servicecenter.
- Använd inte ångrengöringsmaskiner eller högtryckstvättar för att rengöra hällen, eftersom det kan orsaka elstöt.
- Apparaten är tillverkad enligt relevanta gällande säkerhetsstandarder. Inte desto mindre rekommenderar vi starkt att personer med nersatt fysisk, motorisk eller mental förmåga, eller personer med otillräcklig erfarenhet eller kunskap, inte använder apparaten utan överinseende av en kvalificerad person. Samma rekommendation gäller när apparaten används av personer som inte uppnått myndighetsålder.



Symbolen på produkten eller emballaget anger att produkten inte får hanteras som hushållsavfall. Den skall i stället lämnas in på uppsamlingsplats för återvinning av el- och elektronikkomponenter. Genom att säkerställa att produkten hanteras på rätt sätt bidrar du till att förebygga eventuellt negativa miljö- och hälsoeffekter som kan uppstå om produkten kasseras som vanligt avfall. För ytterligare upplysningar om återvinning bör du kontakta lokala myndigheter eller sophämtningstjänst eller affären där du köpte varan.

Beskrivning av apparaten

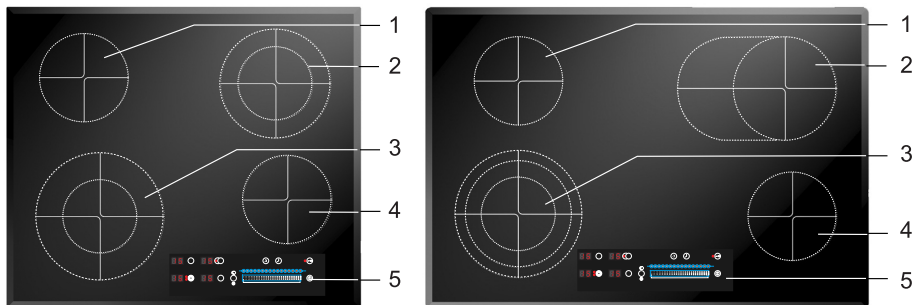

1. Värmezon vänster bak
2. Värmezon höger bak
3. Värmezon vänster fram
4. Värmezon höger fram
5. Kontrollmodul för håll

Hällens kontrollelement

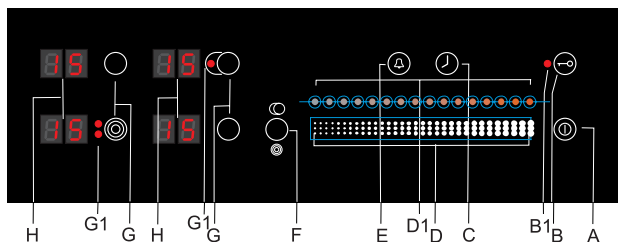

- A** Touchkontroll för ström PÅ/AV (ON/OFF)
- B** Säkerhetslås på/av och touchkontroll för barnlås
- B1** Säkerhetslås/indikatorlampa för barnlås
- C** Touchkontroll för timerinställning
- D** Reglerbar touchkontroll
- D1** Indikatorlampor för reglerbar kontroll
- E** Touchkontroll för larminställning
- F** On/off-touchkontroll för utökad värmezon
- G** Touchkontroll för värmezonsval
- G1** Signallampa för utökad värmezon
- H** Effektindikator/restvärmeindikator

Reglage för effektval



0

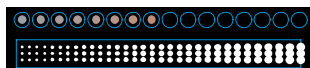

medeleffekt

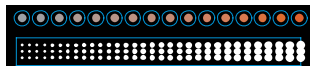

full effekt

Värmezoner

Innan du använder apparaten för första gången

Rengör den glaskeramiska plattan med en fuktig trasa och lite handdiskmedel. Använd inte starka rengöringsmedel som t.ex. slipande rengöringsmedel som kan repa ytan, skottesvampar eller fläckborttagningsmedel.

Viktiga varningar

- Sätt inte på en värmezoon utan en kastrull ovanpå. Använd aldrig hällen för rumsuppvärmning!
- Se till att värmezoner och kastrullbottnar är rena och torra, och att tillräcklig värmeöverföring kan ske mellan dem, för att undvika eventuell skada på uppvärmningsytan.
- Om det finns rester av fett eller olja på värmezoner kan de antändas. Var därför försiktig när du använder fett och olja under tillagningen (t.ex. för att göra strips) och övervaka alltid tillagningsprocessen.
- Placera inte en fuktig kastrull eller ett ångtäckt lock på värmezoner, eftersom de tar skada av fukt.
- Ställ inte en het kastrull att svalna på värmezoner, eftersom fukt bildas under kastrullen och orsakar korrosion.

Viktiga varningar beträffande den glaskeramiska hällen

- Värmezoner når den valda effektnivån eller temperaturen mycket snabbt; området runt värmezoner förblir dock relativt svalt.
- Hällen påverkas inte av temperaturförändringar.
- Hällen är även stöttålig. Kastruller kan sättas ner ovarsamt på hällen utan att skada den.
- Glaskeramiska hällar ska inte användas som arbetsbänkar. Vassa föremål kan orsaka repor.
- Att tillaga mat i kärl av tunn aluminium eller plast på heta värmezoner är inte tillåtet. Placera inte föremål av plast eller aluminiumfolie på den glaskeramiska hällen.
- Använd aldrig en glaskeramisk hall som är sprucken eller trasig. Om ett föremål ramlar ner på hällen med en vass kant

riktad neråt, kan detta spräcka hällen/den glaskeramiska plattan. Följderna av detta kan antingen ses genast eller efter en tid. Om någon synlig spricka framkommer, koppla genast bort apparaten från vägguttaget.

- Om du råkar spilla ut socker eller sockerrik mat på en het glaskeramisk häll, torka genast av hällen.

Kokkäril

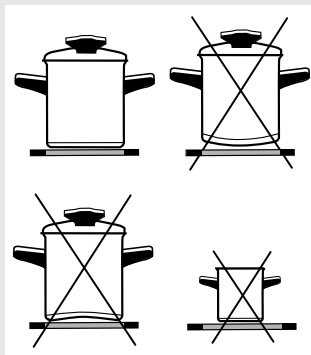

Tips om hur du använder kokkärilen

Använd kokkäril av god kvalitet med en plan och stadig botten.

- Värmeöverföringen blir bäst när kokkärlets botten och värmezonen har samma diameter, och kokkärlet placeras mitt på värmezonen.
- Om du använder kokkäril av härdat glas (Pyrex) eller porslin, följ instruktionerna från kokkärlets tillverkare.
- Om du använder en tryckkokare ska du inte lämna den utan uppsikt förrän önskat tryck har nåtts. Värmezonen ska initialt ställas in på max. effektnivå; när trycket ökar, använd touchkontrollerna för att minska effektnivån enligt instruktionerna från tryckkokarens tillverkare.
- Kontrollera att det alltid finns tillräckligt med vatten, antingen i en tryckkokare eller annat kokkäril, eftersom en tom kastrull på hällen resulterar i överhettning som skadar både kastrull och värmezon.
- Kokkäril i härdat glas (Pyrex) med en speciell borstad botten lämpar sig för hållar om de har samma diameter som värmezonen. Kokkäril med större diameter kan gå sönder pga. termal påfrestning.
- Om du använder någon form av speciella eller ovanliga kokkäril, följ instruktionerna från kokkärlets tillverkare.
- Om ett mycket reflektivt kokkäril (ljus metallyta) eller ett kokkäril med tjock botten används för matlagning på en glaskeramisk häll, kan tillagningstiden förlängas med åtskilliga minuter (upp till 10 minuter). Om du tänker tillaga en större mängd livsmedel, rekommenderas du att använda ett käril med en plan mörk botten.
- Använd inte kokkäril av lera eftersom de kan repa den glaskeramiska hällen.
- Kokkärlets bottendiameter ska matcha värmezonen diameter. Om kokkärlet är för litet går en viss mängd värme till spillo; dessutom kan värmezonen ta skada om du använder ett för litet kokkäril.
- Använd alltid om möjligt ett lock under tillagningen.
- Kokkärlet ska ha rätt storlek för den mängd livsmedel som ska tillagas. Om du tillagar en liten mängd livsmedel i ett stort kokkäril slösar du med energi.
- Rätter med lång tillagningstid ska tillagas i en tryckkokare.

Energibesparing

- Olika grönsaker, potatis osv., kan tillagas i en liten mängd vatten; locket ska dock sluta tätt. När vattnet börjar koka, minska effektnivån till en inställning som bibehåller en temperatur strax ovanför kokpunkten.

Hällens kontroller

- Hällen är utrustad med elektroniska touchkontroller som aktiveras när du rör på den markerade ytan med fingertoppen och håller kvar fingret i minst en sekund.
- Varje beröring av touchkontrollerna bekräftas med ett pip.
- Placera inte några föremål på touchkontrollytan, eftersom det kan orsaka fel. Se till att touchkontrollytan alltid är ren och fri från smuts.

Sätta på hällen

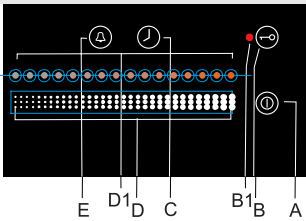

När hällen är avstängd är alla värmezoner och indikatorlampor avstängda. Rör vid ON/OFF-touchkontrollen (A) i minst 1 sekund för att sätta på hällen. Hällen aktiveras och alla displayer (I) visar "0" i 10 sekunder.

⚠ Efterföljande inställning måste göras inom 10 sekunder. Annars stängs hällen av igen.

Sätta på värmezoner

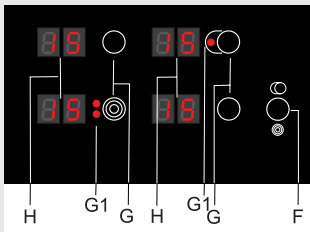

Om du sätter på hällen med ON/OFF-touchkontrollen (A) kan du sätta på valfri värmezon inom 10 sekunder. Välj värmezon genom att röra vid touchkontrollen (G). Effektindikator för den valda värmezonen (I) blinkar i några sekunder.

- Ställ in effektläge 1-18 genom att röra reglaget. Vid första beröringen ställs effektläget in efter den del av reglaget som du vidrör. Bredvid reglaget lyser kontrollamporna upp, enligt det inställda effektläget. Du ändrar inställningen för effekt genom att dra fingret över reglaget. När du drar åt höger ökar effekten och när du drar åt vänster minskar effekten. När du tar bort fingret från reglaget aktiveras värmezon med vald effekt. Om den första beröringen av reglaget görs längst till höger (effektläge 18), aktiveras automatisk kokning (se funktionen Snabbuppvärmning).

Ändra effektnivåer

- Välj värmezon genom att röra vid touchkontrollen (G). Effektindikator för vald värmezon (I) blinkar med valt effektvärde.
- Genom att röra vid eller dra fingret utefter den reglerbara touchkontrollen kan du ändra effektnivån.
- När du tar bort fingret från den reglerbara touchkontrollen aktiveras värmezon med vald effekt.

Stänga av värmezoner

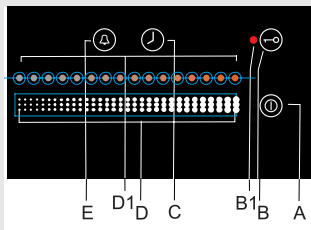

- Den valda värmezonen måste aktiveras.
- Välj värmezon genom att röra vid touchkontrollen (G). Effektindikatorn blinkar.
- Om du rör vid den reglerbara touchkontrollen (D) i början ställs effektinställningen in på "00". Ett kort pip bekräftar läget OFF (av).

Stänga av hällen

- Du stänger av hällen genom att trycka på touchkontrollen ON/OFF (A). Ljdsignalen piper och alla indikatorer stängs av, förutom de värmezoner som fortfarande är varma och visar varningssymbolen "H" som en indikering på restvärmen.
- Du sparar energi om du stänger av hällen innan tillagningen är helt klar och använder restvärmen.

Låsa kontrollenheten/ barnlås

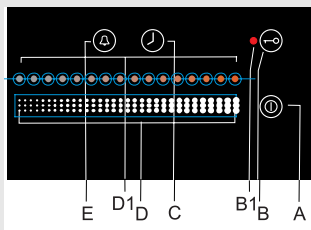

Genom att aktivera säkerhetslåssystemet förhindras användning av värmezoner. På så sätt fungerar kontrollenhetens lås som ett barnlås.

Aktivera kontrollenhetens lås

- Du aktiverar säkerhetslåset genom att trycka på touchkontrollen (B) i omkring tre sekunder. Då tänds kontrolllampan (B1) i några sekunder.
- Säkerhetslåset kan aktiveras både när spishällen är avstängd och när den är i drift.
- Säkerhetslåset förhindrar aktivering av alla touchkontroller, förutom strömbrytaren (A) och touchkontrollen för säkerhetslås (B).
- Om du vill aktivera någon av touchkontrollerna när kontrollenheten är låst, tänds signallampan för låsning igen i några sekunder och en ljudsignal hörs.

Avaktivera kontrollenhetens lås

- Du kan avaktivera låsning genom att trycka på touchkontrollen (B) i tre sekunder. Avaktiveringen av låsningen bekräftas med en signal. Signallampan ovanför touchkontrollen stängs av.

Restvärmeindikatorer

När en aktiv värmezon stängs av eller när hela hällen stängs av, visar indikatorn "H" som anger att en viss "värmezon fortfarande är varm". Displaytiden beräknas i förhållande till den värmeeffekt som använts och den period som värmezonen varit aktiv innan den stängdes av.

Även när varningssignalen "H" har försvunnit kan värmezonen fortfarande vara varm i vissa fall (vid strömavbrott eller om temperaturkänsliga föremål har lämnats på värmezonen). Var försiktig, risk för brännskador!

Automatiskt kokläge

När automatiskt kokläge är aktiverat arbetar värmezonen på maximal effekt under en begränsad tid och växlar sedan automatiskt till reducerad effekt för att återuppta kokning (se tabellen). Det kan användas på alla värmezoner för alla effektinställningar förutom inställningen "18" där effekten alltid är inställd på maxeffekt.

Automatiskt kokläge aktiveras på alla värmezoner som inte är igång.

- Välj en viss värmezon - effektindikatorn blinkar "00".
- Första beröringen av den reglerbara touchkontrollen (D) måste vara så långt ut till höger som möjligt. På displayen anges effektinställningen "18" och decimalpunkten (*) anger att automatiskt kokläge är aktiverat.
- Om du rör vid den reglerbara touchkontrollen ytterligare aktiveras val av önskad effektinställning (17...1) för kokning.
- Decimalpunkten visas under hela perioden för automatiskt läge.

När tiden i tabellen nedan har förflutit, stängs funktionen av och decimalpunkten försvinner.

Du kan aktivera automatisk kokning när som helst genom att ställa in effekten på "0".

Effektinställning	1	2	3	4	5	6	7	8	9	10	11	12	13	14	15	16	17
Maximal koktid (i sek.)	60	80	120	165	200	250	280	320	360	410	200	80	100	160	160	160	165

Automatiskt läge för snabb tillagning rekommenderas för...

- kall mat som ska värmas upp. Värm upp snabbt med hög kokeffekt och fortsätt sedan med mindre effekt. Du behöver inte ha uppsikt över tillagningen hela tiden (t.ex. vid tillagning av köttgryta).

Automatiskt läge för snabb tillagning rekommenderas inte för...

- mat som ska stekas eller kokas och som du måste vända på, röra om och hålla uppsikt över
- ångkokt mat eller nudlar, som kräver mycket vätska
- mat som kräver lång koktid i högtryckskärl.

Utökad värmezoon

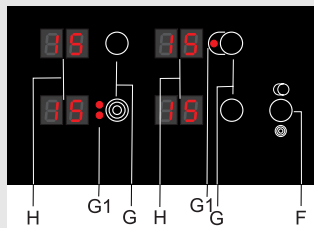

Sätta på

- Tryck på touchkontrollen (F) om du vill sätta på den utökade värmezonen för en viss värmezoon (effektindikator 1-18 blinkar). Signallampnan (G1) i närheten av touchkontrollen är tänd.
- Effektinställningen väljs för båda ringarna tillsammans.

Stänga av

- Välj värmezoon (effektindikator 1-18 blinkar).
- Stäng av den utökade värmezonen genom att trycka på touchkontrollen (F) igen.

Begränsad drifttid

Hällen är utrustad med en tidsbrytare som begränsar drifttiden för varje värmezoon för säkrare drift. Perioden beräknas efter den senast valda effektinställningen för en viss värmezoon. Om effektinställningen för kokning inte ändras på ett tag stängs värmezonen av automatiskt efter en viss tid, beroende på effektinställningsnivån (högre kokeffekt - kortare period) – se diagrammet nedan.

Kokeffekt	1	2	3	4	5	6	7	8	9	10	11	12	13	14	15	16	17	18
Maximal koktid (i timmar)	10	10	8	6	5	5	4	4	4	3	3	2	2	2	2	2	2	2

Timerinställning

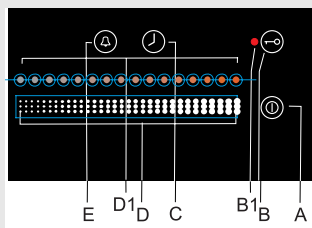

Sätta på timern

Med timern kan du ange en tid för hur länge en värmezoon ska vara påslagen, vilket underlättar matlagningen.

- Välj vilken värmezoon som ska ställas in med timern – effektinställningen blinkar. Effektinställningen måste vara förinställd för att timern ska kunna användas (se avsnittet "Sätta på värmezoner").
- Stäng av timern genom att röra vid touchkontrollen ON/OFF (C). Indikatorn visar en punkt i det översta vänstra hörnet, "ti" blinkar.
- När du rör reglaget (D) ställs önskad koktid in från 01 till 99 minuter. Vid första beröringen ställs tiden in efter den del av reglaget som du vidrör. Bredvid reglaget lyser kontrollamporna upp, enligt den inställda tiden. Inställningen för koktid ändras i steg om tio minuter när du drar fingret över reglaget. Om du håller fingret ett litet tag på en viss punkt på reglaget, byter det till finjustering av inställning, vilket bekräftas av en ljudsignal. Du kan ställa in den exakta tiden genom att dra fingret över hela reglaget. När du drar till höger ökar tiden och när du drar till vänster minskar tidsinställningen i steg om en minut.
- När du flyttar bort fingret startar timern nedräkningen efter några sekunder. Indikatorn visar den aktuella effektinställningen och punkten framför siffran anger att timern är påslagen.

- Under kokningsproceduren, visas symbolen "ti" på indikatorn var femte sekund.



Drifttiden kan ställas in separat för varje värmezon.

Ändra den förinställda kottiden

- Kottiden kan ändras när som helst under drift.
- Välj en värmezon – den förinställda effektinställningen blinkar.
- Rör vid timerns touchkontroll ON/OFF (C) – indikatorn visar "ti" och återstående kottid blinkar.
- Kottiden ändras i steg om en minut när du drar med fingret över reglaget.
- När du tar bort fingret från reglaget aktiveras värmezonerna med vald kottid.

Kontrollera återstående kottid

- Välj värmezon och tryck på touchkontrollen för timern.
- Återstående kottid visas på indikatorn i några sekunder.

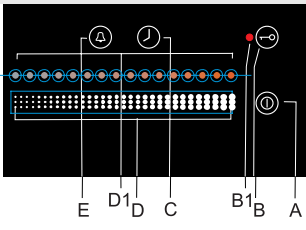

Stänga av timern

Under nedräkningen visar effektindikatorn för värmezonerna "ti" var femte sekund.

När den förinställda tiden gått ut hörs ett pip och värmezonerna stängs av. Stäng av alarmet genom att trycka på avstängningsknappen (C) eller varningssensorn (E). Apparaten stängs även av automatiskt efter en viss tidsperiod.

Så här gör du om du vill stänga av timern innan den förinställda tiden gått ut:

- Välj en värmezon – den förinställda effektinställningen blinkar.
- Rör vid timerns touchkontroll ON/OFF (C) – indikatorn visar "ti" och återstående kottid blinkar.
- Du avaktiverar timern och den inställda tiden genom att trycka längst till vänster på reglaget i två sek. Då visas "ti" på displayen. Du kan även återställa tidsinställningen genom att dra med fingret längs hela reglaget så att tiden minskas i steg om 1 minut åt gången.
- Den upplysta punkten på den vänstra delen av displayen släcks och timern avaktiveras.

Använda larmet

- Användningen och inställningen är ungefär densamma som för timern. Skillnaden är att här rör du touchkontrollen för larmet ON/OFF (E).
- Larmet kan ställas in även när effektläget för kokning är "00". Det ställs in för varje värmezon.
- Avstängningstimern och larmet kan inte användas tillsammans på samma värmezon samtidigt. Den senaste inställningen gäller.

- När larmet har ställts in lyser inte punkten till vänster om displayen för effektläge, medan "to" visas var femte sekund.
- När den inställda tiden har förflutit ljuder larmet, men värmezonen stängs inte av.

Speciella varningar och felrapporter

Under garantiperioden får reparationer endast utföras av servicetekniker som auktoriserats av apparatens tillverkare.

Innan reparationen påbörjas måste apparaten kopplas bort från nätströmmen genom att du tar ur säkringen eller kopplar bort huvudströmsladden från vägguttaget.

Ej auktoriserade åtgärder och reparationer kan orsaka risk för elstöt och kortslutning. Försök dig därför inte på något sådant på egen hand. Överlåt sådana uppgifter åt en expert eller en auktoriserad servicetekniker.

Vid smärre fel eller problem med apparatens funktioner, läs igenom följande instruktioner för att se om du kan åtgärda det själv.

Viktigt

Ett besök av en servicetekniker under garantiperioden kommer att debiteras dig om apparaten inte fungerar pga. felaktig användning. Spara dessa instruktioner på en lättåtkomlig plats. Om du överlåter apparaten till en annan person, ska även instruktionerna medfölja.

Här följer några råd om hur du kan åtgärda vanliga problem.

- Om alla effektinställningar visar "0" stängs hällen av efter 10 sekunder.
- Om någon touchkontroll aktiveras i mer än 10 sekunder stängs hällen av. En ljudsignal hörs och indikatorn blinkar "F0".
- Om "F1", "F2", "F3" eller "F4" blinkar på touchkontrollerna har det uppstått ett fel i apparatens elektronik.
- Om kokzonen stängs av automatiskt under användandet och symbolen "F5" visas så har plattan överhettats. Överhettning kan bero på att grytan eller pannan har fel position på kokzonen eller att man använder spisen fel. Kokzonen börjar oftast automatiskt efter att den kylts ner.
- Om flera touchkontroller är täckta med något föremål eller om någon vätska spillts på touchkontrollytan, stängs hällen av automatiskt efter en viss tid.
- Om touchkontrollerna inte reagerar eller om felmeddelanden inte visas, koppla loss spisen från elnätet i några minuter (ta bort säkringen eller slå ifrån huvudströmmen). Anslut den igen och slå på huvudströmbrytaren.

Om problemet kvarstår trots att du följt instruktionerna ovan, ring till en auktoriserad servicetekniker. Eliminering av eventuella fel eller garantianspråk som uppstått pga. felaktig anslutning eller felaktig användning av apparaten, omfattas inte av vår garanti. I sådana fall får användaren själv stå för reparationskostnaderna.

Rengöring

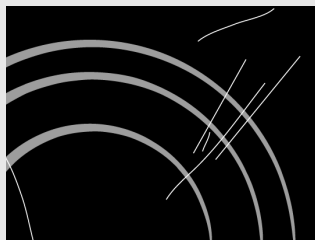

figur 1

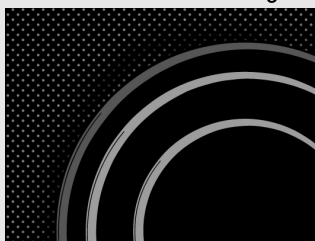

figur 2

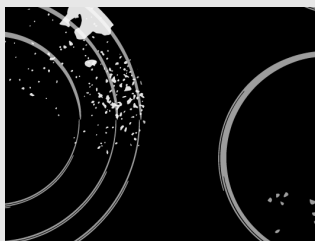

figur 3



figur 4

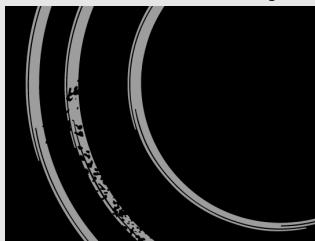

figur 5

Efter varje användning av den **glaskeramiska hällen**, vänta tills den har svalnat och rengör den sedan; i annat fall kan till och med den minsta matrest bränna fast på den heta ytan nästa gång du använder apparaten. **För regelbunden rengöring och underhåll av den glaskeramiska plattan, använd speciella rengöringsmedel** som skapar ett skyddande skikt på ytan och skyddar den från smuts. Före varje användningstillfälle, torka av eventuellt damm eller andra partiklar från hällens yta och kokkårläts botten eftersom de annars kan repa ytan (figur 1). **Försiktighet:** stålull, skottesvampar och slipande rengöringsmedel kan repa hällens yta. Den glasskeramiska ytan kan även ta skada av starka sprayer eller otillräckligt skakade (blandade) flytande rengöringsmedel (figur 1 och figur 2). **Symboler och indikationer** på hällen kan slitas om starka rengöringsmedel används runt värmezonenas kanter, eller om kokkärl med trasiga bottnar används. **Ljusa fläckar** kan tas bort med en fuktig mjuk trasa; torka därefter ytan torr (figur 3). **Vattenfläckar** kan tas bort med en svag ättikslösning; använd dock inte denna lösning för att rengöra ramen (det kan matta ramen hos vissa modeller). Använd inte starka sprayer eller avkalkningsmedel (figur 3). **Svårare fläckar** kan tas bort med speciella medel och verktyg för rengöring av glaskeramiska hällar. När sådana produkter används ska du följa instruktionerna från produktens tillverkare. **Se till att det inte finns kvar några som helst rester av rengöringsmedel, eftersom de kan skada den glaskeramiska hällen när värmezonenas hettas upp** (figur 3). Hårt sittande och inbrända rester kan tas bort med en skrapa. Var försiktig så att du inte skär dig på skrapan! **Socker och sockerrik mat** kan skada den glaskeramiska ytan permanent (figur 5); därför ska de tas bort från den glaskeramiska ytan så snart som möjligt, även om värmezonen fortfarande kan vara het (figur 4). **Eventuella färgändringar av den glaskeramiska ytan** påverkar inte dess användning eller ytans stabilitet. Sådana missfärgningar är för det mesta resultatet av inbrända matrester eller användning av kokkärl tillverkade av material som t.ex. aluminium eller koppar; sådana fläckar är svåra att få bort. Varning: Alla skador som beskrivs ovan gäller främst hällens utseende och påverkar inte dess funktionsduglighet direkt. Sådana fel omfattas inte av garantin.

Viktiga varningar

- Installation av apparaten i köksarbetsbänk och dess anslutning till nätströmmen får endast utföras av en tekniker med fullgod behörighet.
- Faner eller annat ytskikt på den köksinredningsdel som hällen byggs in i, ska behandlas med värmetåligt lim (100°C); annars kan arbetsbänken bli missfärgad eller deformerad.
- Hällen är dimensionerad för att byggas in i en arbetsbänk över en köksinredningsdel, med en bredd på 600 mm eller mer.
- Efter installation ska de två främre fästdelarna enkelt kunna nås underifrån.
- Hängande eller väggmonterade köksinredningsdelar ska installeras tillräckligt högt för att inte störa arbetet vid hällen.
- Avståndet mellan hällen och spiskåpan får inte understiga det som anges i instruktionerna för installation av spiskåpa. Minsta avstånd är 650 mm.
- Avståndet mellan apparatens kant och angränsande hög köksinredningsdel får inte understiga 40 mm.
- Det går bra att använda plattor eller brädor av massivt trä på arbetsbänken bakom hällen, om minsta avstånd förblir detsamma som det som anges i installationsritningarna.
- Minsta avstånd mellan inbyggnadshällen och den bakre hällen anges på installationsritningen.

Installation av skumtätningen

Innan du sätter in apparaten i köksbänkens öppning måste den medföljande skumtätningen sättas fast på den glaskeramiska hällens nedre sida (se bilden ovan). **Installera inte apparaten utan skumtätningen!**

Tätningen ska sättas fast på apparaten på följande sätt:

- Ta bort skyddsfilmen från tätningen.
- Sätt sedan fast tätningen på glasets nedre sida, ca 2-3 mm från kanten (enligt bilden). Tätningen ska sättas fast längs hela glaskantens längd och ska inte överlappa vid hörnen.
- Se till att glaset inte kommer i kontakt med några vassa föremål när du installerar tätningen.

OBS!

På vissa apparater är tätningen redan installerad!

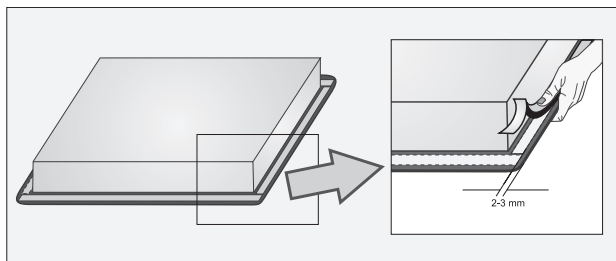

Dimensioner för utskärning av arbetsbänk

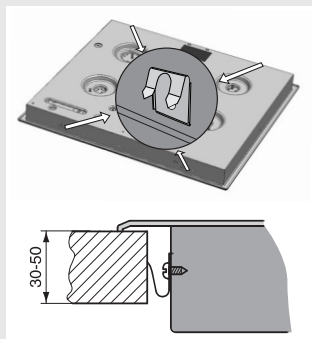
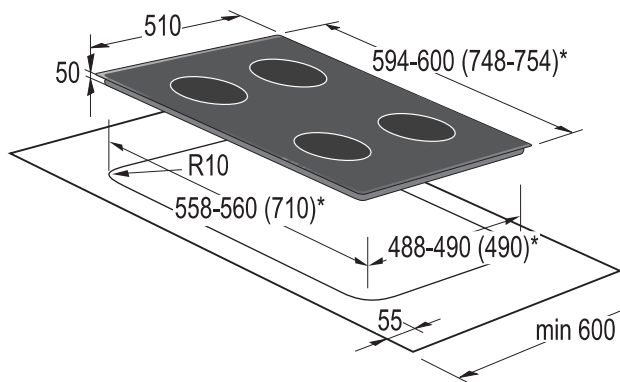

Installationsförfarande

- Arbetsbänken ska vara färdiginstallerad horisontellt.
- Utskärningsytorna ska vara tillräckligt skyddade.
- Anslut fästdelarna (4x - SVK6...600 mm; 6x - SVK7...750 mm;) med de medföljande skruvarna (4x - SVK6...600 mm; 6x - SVK7...750 mm;) på vänster och höger vägg av hällen och arbetsbänkens utskärning.
- Anslut hällen till nätströmmen (se instruktioner för anslutning av hall till nätström).
- För in hällen i utskärningen och tryck kraftigt ner den ovanifrån mot arbetsbänken.
- Använd inte skruvar som är längre än 6,5 mm för att fästa clipsen.

Viktiga varningar

- Apparaten får enbart anslutas av en behörig och duktig tekniker.
- Elsystemskyddet ska efterleva alla relevanta bestämmelser.
- Anslutningsklämmorna kan nås genom att man öppnar/tar bort anslutningsklämmornas skydd.
- Innan apparaten ansluts måste man kontrollera att spänningen som anges på märkplåten stämmer överens med spänningen i vägguttagen i ditt hem.
- Märkplåten med grundläggande information sitter nertill på hällen.
- Elkretsen ska även inkludera en strömbrytare som separerar apparaten från nätströmmen, vid behov, med minst 3 mm avstånd mellan kontakter. Lämpliga anordningar är säkringar, jordfelsbrytare osv.
- Anslutningen ska väljas utifrån installationsmöjligheter med avseende på ström och säkringar.
- Med tanke på skydd mot brandrisk, kan apparater av denna typ installeras i en arbetsbänk bredvid en köksinredningsdel som är högre än (den installerade) apparaten; men i detta fall måste dock en köksinredningsdel som inte är högre än hällen installeras på den andra sidan, angränsande till apparaten.
- Strömledande och isolerade delar måste skyddas mot alla möjligheter till direkt kontakt.

OBSERVERA!

- Innan någon åtgärd ska utföras på apparaten (utöver vanlig matlagning), koppla alltid bort apparaten från nätströmmen. Apparaten ska anslutas enligt relevant schema (diagram), utifrån nätverksspänningen. Anslut jordledningen (PE) till klämman som indikeras med jordsymbolen .
- Strömsladden måste dras genom fästklämman/avlastningsanordningen som hindrar den från att dras ut av misstag.
- När apparaten har anslutits ska du sätta på alla värmezoner i ungefär tre minuter för att kontrollera att de fungerar.

Anslutningsdiagram

- Felaktig anslutning kan förstöra delar av apparaten och upphäva garantin.
- Innan apparaten ansluts måste man kontrollera att spänningen som anges på märkplåten stämmer överens med spänningen i vägguttagen i ditt hem. Anslutningsspänning (230 V genom N) ska kontrolleras av en behörig tekniker som använder motsvarande mätenhet!
- Anslutningskabeln baktill på apparaten ska dras på ett sådant sätt att den inte vidrör apparatens bakre vägg, eftersom denna del blir mycket het under användning.

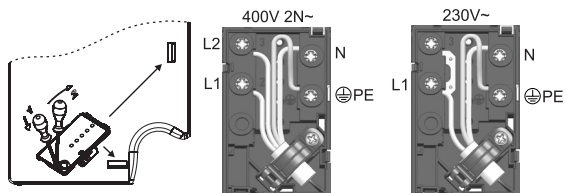

OBS!

Anslutningsbryggor finns redan installerade på sina respektive platser på klämman. Skruvarna till anslutningsterminalerna är öppna, vilket innebär att de inte behöver lossas eller skruvas ur längre. När du fäster skruvarna kan du få höra ett svagt "klick", vilket betyder att skruvarna ska fästas/skruvas in helt.

Följande kan användas för anslutning:

- Typ H05 RR-F 4×1.5 gummianslutningskablar med grön-gul skyddsledning,
- Typ H05 VV-F 4x1,5 PCV-isolerade anslutningskablar med gul-grön skyddsledning, eller andra likvärdiga eller högre klassade kablar.

Tekniska data

Märkplåt

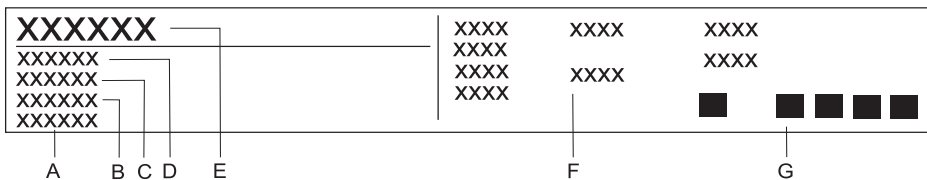

- A** Serienummer
- B** Kod
- C** Modell
- D** Typ
- E** Varumärke
- F** Teknisk information
- G** Indikationer/symboler för efterlevnad

TILLVERKAREN FÖRBEHÅLLER SIG RÄTTEN ATT ÄNDRA SPECIFIKATIONERNA UTAN ATT PÅVERKA APPARATENS FUNKTION.

