

1. Bezbjednosna uputstva i uputstva za upotrebu	2
2. Postavljanje i priključenje	5
3. Opis upravljanja	9
4. Uputstva za rukovanje	14
5. Čišćenje i održavanje	26
6. Savjeti za anomalije u funkcionisanju	30

Zahvaljujemo se Vam za izbor našeg proizvoda.

Savjetujemo Vam da pažljivo pročitate uputstva u ovom priručniku, da bi razumjeli kako pravilno i bezbjedno upotrebljavati Vaš stroj za pranje posuđa.

Priručnik je razdijeljen na više djelova, u kojima su postepeno opisane funkcije stroja za pranje posuđa, zajedno s jasnim uputstvima, koje dopunjuju detaljne ilustracije.

Navedeni su i savjeti za pravilnu upotrebu košara, raspršivačkih ručica, posuda, filtera, programa pranja, te za upotrebu gumbova za upravljanje. Držite se savjeta za postupke čišćenja, da bi Vaš stroj za pranje posuđa ostao optimalnom stanju.

Priručnik daje brze i jednostavne odgovore na sva Vaša pitanja u vezi Vašeg novog stroja za pranje posuđa.



**UPUTSTVA ZA POSTAVLJANJE:** odnose se na **kvalifikovanog tehničara** koji treba izvršiti instalaciju, staviti u uporabu i provjeriti aparat.



**UPUTSTVA ZA KORISNIKA:** daju savjete za uporabu, opis komandi i pravilne operacije čišćenja i održavanja aparata.

## 1. Bezbjednosna uputstva i uputstva za upotrebu



OVAJ JE PRIRUČNIK SASTAVNI DIO APARATA, ZATO MORA UVIJEK BITI NEOŠTEĆEN U BLIZINI STROJA ZA PRANJE POSUĐA NA RASPOLAGANJU. PRIJE POČETKA UPOTREBE STROJA NAJPRIJE PAŽLJIVO PROČITAJTE SVA UPUTSTVA IZ OVOG PRIRUČNIKA.

NAPRAVU MORA POSTAVITI ODGOVARAJUĆE OSPOSOBLJEN STRUČNJAK, I TO SUKLADNO VAŽEĆIM PROPISIMA. NAPRAVA JE NAMIJENJENA UPOTREBI U DOMAĆINSTVU, I ODGOVARA TRENUTNO VAŽEĆIM **DIREKTIVAMA EEC 73/23, 89/336 (UKLJUČIVO S 92/31 I 93/68)**, UKLJUČIVO S SPREČAVANJEM I IZDVAJANJEM RADIO-FREKVENCIJSKE INTERFERENCIJE.

NAPRAVA JE NAMIJENJENA ISKLJUČIVO PRANJU I SUŠENJU POSUĐA; SVAKA DRUGA UPOTREBA SMATRA SE NEODGOVARAJUĆOM. **PROIZVOĐAČ OTKLANJA BILO KAKVU ODGOVORNOST U SLUČAJU UPOTREBE STROJA U DRUGAČIJE NAMJENE OD GORE OPISANIH.**



NATPISNA TABLICA S TEHNIČKIMI PODACIMA, SERIJSKIM BROJEM I OZNAKAMA, NALAZI SE NA VIDNOM MJESTU S UNUTRAŠNJE STRANE VRATA. **NATPISNU TABLICU S UNUTRAŠNJEG RUBA VRATA NE SMIJETE NIUKOM SLUČAJU ODSTRANITI.**



ODBAČENU AMBALAŽU NE OSTAVLJAJTE KOD KUĆE BEZ NADZORA. SORTIRAJTE RAZLIČITE MATERIJALE I ODNESITE IH NA NAJBLIŽE SAKUPLJALIŠTE RAZVRŠTENIH OTPADAKA.



NAPRAVA MORA BITI UZEMLJENA SUKLADNO VAŽEĆIM PROPISIMA O ELEKTRIČNOJ BEZBJEDNOSTI.

**PROIZVOĐAČ NE PREUZIMA ODGOVORNOST ZA OZLJEDE LJUDI ILI ZA MATERIJALNU ŠTETU, KOJA BI EVENTUALNO NSATALA ZBOG NEPOSTOJEĆEG ILI NEPRAVILNOG UZEMLJENJA.**



AKO JE APARAT NAMJEŠTEN NA POD PREKRIVEN SAGOM ILI NEKIM DRUGIM MATERIJALOM, UVJERITE SE DALI SU OTVORI NA DONJOJ STRANI SLOBODNI.

DA BI SPRIJEČILI NEPOTREBNU POTROŠNJU ELEKTRIČNE ENERGIJE, NAKON SVAKE UPOTREBE ISKLJUČITE STROJ ZA PRANJE POSUĐA.



STARI APARAT KOJEG VIŠE NE BUDETE UPOTREBLJAVALI, MORATE ONESPOSOBITI. ISKLJUČITE UTIKAČ IZ UTIČNICE I ODREŽITE PRIKLJUČNI KABEL. ISTO TAKO OSIGURAJTE OSTALE DJELOVE APARATA, KAO ŠTO SU BRAVE, VRATA, ITD., KOJI BI MOGLI PREDSTAVLJATI POTENCIJALU OPASNOST ZA DJECU U IGRI.



OVAJ APARAT JE SA OZNAKOM DA JE U SKLADU SA **EUROPSKOM ODREDBOM 2002/96/EC**, WASTE ELECTRICAL AND ELECTRONIC EQUIPMENT (**WEEE**).

AKO SE OVAJ PROIZVOD ODKLONI NA PRAVILAN NAČIN, KORISNIK UČESTVUJE U PREVENCIJI POTENCIJALNIH NEGATIVNIH POSLJEDICA ZA OKOLINU I ZDRAVLJE.



SIMBOL  KOJI SE NALAZI NA PROIZVODU ILI NA PRIPRATNOJ DOKUMENTACIJI POKAZUJE DA OVAJ PROIZVOD NE SMIJE BITI TRETIRAN KAO KUĆNI ODPADAK NEGO TREBA BITI ODNESEN NA ODGOVARAJUĆE MJESTO GDJE SE SAKUPLJAJU NEUPOTREBLJIVE ELEKTRIČNE I ELEKTRONSKE APARATURE.

TRABA SLIJEDITI NORME SA ODREBENE TERITORIJE ZA ODLAGANJE ODPADAKA. ZA DETALJNIJE INFORMACIJE O TRETMANU, PONOVNOJ UPORABI I RIKIKLACIJI OVOG PROIZVODA, TREBA KONTAKTIRATI ODGOVARAJUĆI LOKALNI URED, SLUŽBU PRIKUPLJANJA DOMAĆIH ODPADAKA ILI PRODAVNICU U KOJOJ JE PROIZVOD KUPLJEN.

U SLUČAJU KVARA ISKLJUČITE STROJ ZA PRANJE POSUĐA IZ ELEKTRIČNE MREŽE I ZATVORITE SLAVINU ZA DOVOD VODE.



NE UPOTREBLJAVAJTE APARATE, KOJI SU BILI OŠTEĆENI U TRANSPORTU. AKO SE KOLEBATE, POSAVJETUJTE SE S VAŠIM PRODAVAČEM.



OVU PERILICU POSUĐA SMIJU KORISTITI SAMO ODRASLI.

OSOBE S UMANJENIM MENTALNIM ILI TJELESNIM SPOSOBNOSTIMA SMIJU KORISTITI OVU PERILICU SAMO UZ NADZOR OSOBE KOJA JE ODGOVORNA ZA NJIHOVU SIGURNOST.

DJECU DRŽITE PODALJE OD DETERDŽNTA I AMBALAŽE (PLASTIČNIH VREĆICA, POLISTIRENA ITD.), TE IM NIKAD NEMOJTE DOPUSTITI DA SE PRIBLIŽAVAJU PERILICI ILI SE S NJOME IGRAJU, BUDUĆI DA SE U NJOJ MOGU NALAZITI OSTACI DETERDŽENTA KOJI MOGU TRAJNO OŠTETITI OČI, USTA I GRLO, TE ČAK IZAZVATI GUŠENJE.



NE UBACIVATI RASTVARAČE KAO ALKOHOL ILI TERPENTIN KOJI BI MOGLI PROUZROKOVATI EKSPLOZIJU.

NE STAVLJATI UNUTAR POSUĐE PRLJAVO OD PEPELA, VOSKA, LAKA.

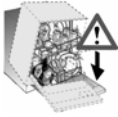

**NASLANJATI SE ILI SJEDITI NA OTVORENIM VRATIMA STROJA ZA PRANJE POSUĐA MOŽE IZAZVATI OBARANJE, SA POSLJEDICAMA OPASNOSTI ZA OSOBE.**

**NE OSTAVLJATI VRATA STROJA ZA PRANJE POSUĐA OTVORENA JER SE NA NJIH NEKO MOŽE PODAPETI.**



NE SMIJE SE PITI VODA KOJA EVENTUALNO OSTANE U POSUĐU ILI U STROJU ZA PRANJE POSUĐA PO ZAVRŠETKU PROGRAMA PRANJA I PRIJE SUŠENJA.



NOŽEVI I DRUGI KUHINJSKI PRIBORI KOJI IMAJU OŠTRE REZNE IVICE MORAJU BITI SMJEŠTENI U KORPU SA VRHOVIMA OKRENUTIM PREMA DOLJE ILI STAVLJENI NA HORIZONTALAN NAČIN U GORNJU KORPU, PAZEĆI DA SE NE POVRIJEDI I DA NE IZLAZE IZ TE KORPE.

#### MODELI AQUASTOP

NAPRAVA AQUASTOP ZATVORI DOVOD VODE U SLUČAJU PROPUŠTANJA I SPRIJEČI NJENO IZLIVANJE U PROSTORIJU. AKO SE POKVARI, POTREBNO JE POZVATI OSPOSOBLJENOG TEHNIČARA, KOJI ĆE OCIJENITI I POPRAVITI KVAR.

KOD MODELA AQUASTOP DOVODNA CIJEV IMA KONTROLNI (ELEKTROMAGNETSKI) VENTIL. **NIKADA NE REŽITE CIJEV, I NE DOZVOLITE DA KONTROLNI VENTIL PADNE U VODU.** AKO JE DOVODNA CIJEV ZAČEPLJENA, ISKLJUČITE APARAT IZ ELEKTRIČNE MREŽE.



NEPOSREDNO NAKON POSTAVLJANJA STROJA ZA PRANJE POSUĐA IZVRŠITE BRZO ISPROBAVANJE NJEGOVOG DJELOVANJA, PREMA SLIJEDEĆIM UPUTSTVIMA. AKO STROJ ZA PRANJE POSUĐA NE RADI PRAVILNO, ISKLJUČITE GA IZ ELEKTRIČNE MREŽE I POZOVITE NAJBLIŽI SERVISNI CENTAR. **NE POPRAVLJAJTE APARAT SAMI!**



STROJ ZA PRANJE POSUĐA ODGOVARA SVIM ZAHTJEVIMA VAŽEĆIH PROPISA U VEZI BEZBJEDNOSTI I ELEKTRIČNE INSTALACIJE. SVA TEHNIČKA ISPITIVANJA SMIJE VRŠITI SAMO ODGOVARAJUĆE OSPOSOBLJENA I OVLAŠĆENA STRUČNA OSOBA: **POPRAVKI KOJE IZVRŠAVAJU NEOVLAŠĆENE OSOBE PREDSTAVLJAJU KRŠENJE GARANCIJE I MOGU ZNAČITI OPSANOST ZA KORISNIKA.**

**Proizvođač ne preuzima odgovornost za ozljede osoba, ili za materijalnu štetu, nastalu zbog nepoštivanja gornjih upozorenja, zbog neovlašćenih zahvata na bilo kojem dijelu aparata, ili zbog korišćenja neoriginalnih rezervnih dijelova.**



## 2. Postavljanje i priključenje

Odstranite polistirenske držače košara.

Postavite aparat na željeno mjesto. Stražnju stranu, te obe bočne strane možete nasloniti na zid ili neki drugi dio pokućstva. Ako namjeravate postaviti stroj za pranje posuđa u blizinu izvora toplote, namjestite i odgovarajuću izolacijsku ploču, da bi time spriječili pregrijavanje i kvar aparata. Za obezbjeđenje dovoljne stabilnosti, postavite integrirane ili ugradne strojeve za pranje posuđa samo pod neprekinute radne površine, te ih pričvrstite na susjedne elemente. Za lakši postupak postavljanja, cijevi za dovod i odvod možete usmjeriti u bilo koji smjer. Provjerite da cijevi nisu prignječene, stisnute ili prejako nategnute. Treba se uvjeriti da je stisnuta navrtka zaptivača nakon što su okrenute cijevi u željenom pravcu. Za prolaz cijevi i kabela za napajanje potreban je otvor od Ø minimalno 8 cm.

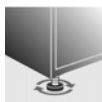

Nivelirajte stroj pomoću podesivih nožica. Vodoravan položaj stroja neophodan je za njegovo pravilno djelovanje.



*Apsolutno je zabranjeno postaviti stroj za pranje posuđa ispod staklenokeramičke ploče za kuhanje.*

*Mogućno je postaviti stroj za pranje posuđa ispod tradicionalne ploče za kuhanje pod uslovom da je radna površina kuhanja kontinualna, i da su i stroj za pranje posuđa i ploča montirani i fiksirani pravilno, na način da ne mogu izazvati nikakvu opasnu situaciju.*

### **Napomene o samostojećim modelima**

- Montaža police na samostojeći stroj za pranje posuđa strogo je zabranjena.
- Ako stroj nije ugrađen, već je dostupan s jedne strane, područje oko šarki vrata mora se pokriti iz sigurnosnih razloga (opasnost od ozljede). Pokrove možete nabaviti kao dodatni pribor kod specijaliziranih distributera ili službe za korisničku podršku.
- Za ugradnju stroja za pranje posuđa potrebno je nabaviti poseban komplet koji možete kupiti kod ovlaštenih distributera ili službe za korisničku podršku.



Stroj za pranje posuđa posjeduje samo jednu nožicu koja se nalazi pozadi i koja se može regulisati preko jednog vijka postavljenog u donjem dijelu na prednjem dijelu aparata.



## 2.1 Priključenje na dovod vode



**Sprečavanje začepljenja ili oštećenja:** ako je cijev za vodu nova, ili je niste koristili duže vrijeme, prije priključenja provjerite dali je voda čista i bez taloga, da ne bi došlo do oštećenja aparata.

**Stroj za pranje posuđa mora biti priključen na vodovodni sistem s novim cijevima. Nikad ne upotrebljavajte stare, odnosno već upotrebljavane cijevi.**

### PRIKLJUČENJE NA VODOVODNU MREŽU

Dovodnu cijev s plinskim navojem  $\frac{3}{4}$ " priključite na izvor hladne vode, a prethodno umetnite filter mrežicu **A**, priloženu stroju za pranje posuđa. **Cijev najprije čvrsto privijte rukom, a zatim zategnite za četvrtinu okreta kliještima.**

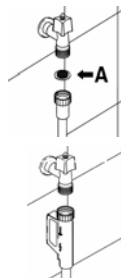

**Kod stroja za pranje posuđa s napravom AQUASTOP, filter je već instaliran u navojni obruč.**

Stroj za pranje posuđa možete priključiti i na dovod tople vode, **koja ne prelazi 60°C**. Ako aparat priključite na dovod tople vode, skraćujete vrijeme pranja za približno 20 minuta, ali zato nešto smanjujete njegovu učinkovitost. Stroj priključite na dovod tople vode na isti način kao i na dovod tople vode.



### PRIKLJUČENJE NA IZLJEV

Odvodnu cijev stroja za pranje posuđa spojite na izljev, koji mora imati promjer barem **4 cm**, odnosno cijev zakvačite pomoću plastičnog držača za kuhinjski umivaonik. Pazite da cijev pritom ne stisnete ili previše ukrivite. Važno je da je tako pričvrstite na umivaonik ili na kadu, da se ne bi skinula i pala na pod. Savinuti plastični nosač ima u tu svrhu napravljenu rupicu za pričvršćenje na slavinu ili za zid.

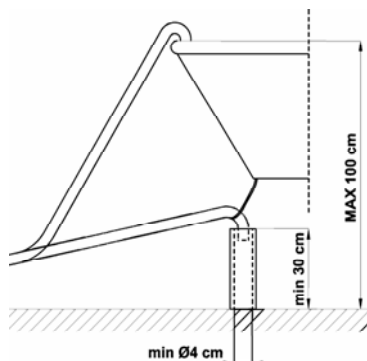

Bez obzira na odabrano rješenje, pobrinite se da kraj odvodne cijevi bude na visini **najmanje 30 i najviše 100 cm** od tla, i da nikad ne bude potopljen u vodu. U slučaju potrebe možete upotrijebiti i produžetak odvodne cijevi do 3 m dužine. U tom slučaju produžetak mora biti postavljen vodoravno, a najveća dozvoljena visina odvoda je samo **85 cm** od tla.



## 2.2 Električno povezivanje i upozorenja



PROVJERITI DA VRIJEDNOSTI NAPONA I FREKVENCije MREŽE ODGOVARAJU ONIMA UPISANIM NA TABLICU ZA IDENTIFIKACIJU APARATA A KOJA SE NALAZI NA UNUTRAŠNJOJ IVICI VRATA.



UTIKAČ KOJI SE NALAZI NA KRAJU KABLA ZA NAPAJANJE I ODGOVARAJUĆA UTIČNICA MORAJU BITI ISTOG TIPa I U SKALADU SA VAŽEĆIM NORMAMA O ELEKTRIČNIM POSTROJENJIMA.

UTIKAČ MORA BITI PRISTUPAČAN POSLIJE IZVRŠENE INSTALACIJE.

**NE SMIJE SE NIKAD ISKLJUČITI UTIKAČ POVLAČENJEM KABLA.**

**U SLUČAJU OŠTEĆENJA KABLA ZA NAPAJANJE TREBA GA ZAMIJENITI OD STRANE KONSTRUKTORA ILI OD STRANE OVLAŠĆENOG SERVISa.**



**IZBJEGAVATI UPORABU ADAPTERA ILI DERIVATORA JER BI ONI MOGLI IZAZVATI PREKOMJERNO ZAGRIJAVANJE ILI GORENJE.**

### AKO JE UZ STROJ ISPORUČEN KABEL ZA NAPAJANJE BEZ UTIKAČA:



U FIKSNO OŽIČENJE MORATE INSTALIRATI VIŠEPOLNI PREKIDAČ KOJEM SU KONTAKTI RAZMAKNUTI NAJMANJE **3,5 MM**. NAKON ŠTO STE GA INSTALIRALI, VODITE RAČUNA DA PREKIDAČ BUDE LAKO DOSTUPAN.



PRIKLJUČIVANJE NA ELEKTRIČNU MREŽU MORA IZVRŠITI **KVALIFICIRANI TEHNIČAR** U SKLADU S DOLJE PRIKAZANOM SHEMOM I ODGOVARAJUĆIM PROPISIMA.

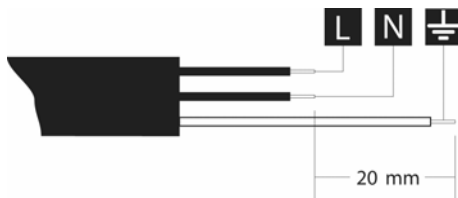

L = smeđe  
N = plavo  
⊕ = žuto-zeleno



**Zamjena kabla za napajanje mora biti izvršena od stane konstruktora ili od strane Ovlašćenog Servisa tako da bi se izbjegao bilo kakav rizik.**



**SAMO ZA KORISNIKE U VELIKOJ BRITANJI:**

**OVAJ STROJ MORA SE UZEMLJITI.**

**Zamjena osigurača**

Ako je kabel za napajanje opremljen utikačem **BS 1363A** od **13 A**, za zamjenu osigurača u tom utikaču koristite osigurače odobrene za tip **BS 1362** od strane **A.S.T.A.** i pratite sljedeći postupak:

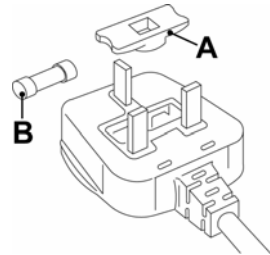
1. Izvadite pokrov osigurača **A** i osigurač **B**.
2. Na pokrov osigurača pričvrstite zamjenski osigurač od **13 A**.
3. Oba dijela ponovno montirajte u utikač.



***Pokrov osigurača mora se ponovo pričvrstiti prilikom zamjene osigurača, a ako ste pokrov izgubili, utikač ne smijete koristiti dok ne montirate odgovarajući zamjenski pokrov.***

***Ispravnost zamjene određuje se pomoću umetka u boji, odnosno boje kojom su otisnute riječi na donjem dijelu utikača.***

*Zamjenski pokrov za osigurač možete nabaviti u trgovini elektrimom opremom.*





## 3. Opis upravljanja

### 3.1 Prednja ploča

Svi elementi za upravljanje stroja i svi pokazivači, odnosno indikatori nalaze se na prednjoj ploči. Programiranje i izbor ostalih funkcija stroja mogući su samo ako su **vrata stroja zatvorena**.

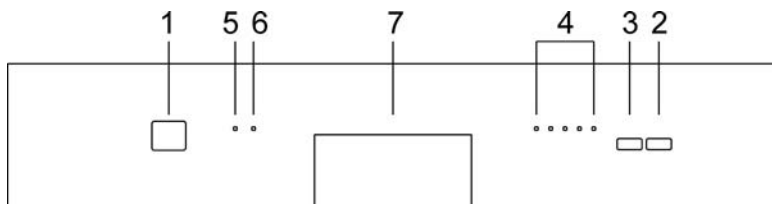





1	GLAVNI PREKIDAČ ZA <b>UKLJUČENJE/ISKLJUČENJE</b> APARATA
2	TIPKA <b>START/PAUZA</b>
3	TIPKA <b>ODABIR PROGRAMA</b>
4	LAMPICE <b>PROGRAMA</b>
5	UPOZORAVAJUĆA LAMPICA <b>ZA SOL</b>
6	UPOZORAVAJUĆA LAMPICA <b>SREDSTVA ZA ISPIRANJE</b>
7	UDUBLJENA RUČKA VRATA



## POSTAVLJANJE PROGRAMA PRANJA

Za odabir najpogodnijeg programa pranja pogledajte tablicu ispod koja donosi preporučene programe pranja s obzirom na vrstu posuđa i količinu zaprljanosti.

PROGRAM	IZBOR	VRSTA POSUĐA I STUPANJ PRLJAVOSTI	ODVIJANJE PROGRAMA	TRAJANJE	POTROŠNJA	
				MINUTE (2)	VODA LITRE (1)	ELEKTRIKA KWh (2)
NAMAKANJE		POSUDE I TANJURI NA ČEKANJU DA SE NAPUNI MAŠINA.	Hladno prethodno pranje	15'	6	0,03
BLAGO		OSJETLJIVO BLAGO ZAPRLJANO POSUĐE.	Pranje na 45°C Hladno ispiranje Ispiranje na 70°C Sušenje	70'	15	1,15
BIO (*) EN 502412		NORMALNO ZAPRLJANO POSUĐE, ČAK I S OSUŠENIM OSTACIMA HRANE	Hladno prethodno pranje Pranje na 50°C Ispiranje na 64°C Sušenje	180'	**	**
NORMALO		NORMALNO ZAPRLJANO POSUĐE, ČAK I S OSUŠENIM OSTACIMA HRANE	Hladno prethodno pranje Pranje na 65°C Hladno ispiranje Ispiranje na 70°C Sušenje	100'	20	1,40
SUPER		JAKO ZAPRLJANE TAVE I POSUĐE, ČAK I S OSUŠENIM OSTACIMA HRANE	Prethodno pranje na 45°C Pranje na 70°C 2 × hladno ispiranje Ispiranje na 70°C Sušenje	115'	24	1,77

Program namakanja koristite samo kad je stroj **polovno napunjen**.

(\*) Ispitni program sukladno standardu **EN 50242**.

(\*\*) Pogledajte oznaku za energiju.

(1) Prosječna potrošnja elektrike, kad je naprava za omekšavanje podešena na **stupanj 2**.

(2) Trajanje programa i potrošnja elektrike mogu se razlikovati, jer ovise o temperaturi vode i okoline, kao i o vrsti i količini posuđa kojeg perete.



*Ako vrata stroja za pranje posuđa nisu pravilno zatvorena, program pranja neće se moći uputiti.*



## 3.2 Programi pranja

Stroj za pranje posuđa opremljen je nadzornom pločom koja je opisana u prvom poglavlju, "3. Opis elemenata za upravljanje"; na nadzornoj ploči moguće je unijeti sve zapovijedi, uključivo s upućivanjem, isključenjem i programiranjem.

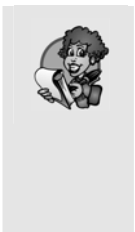

### **Pred upućivanjem programa pranja, provjerite dali:**

- je slavina za dovod vode otvorena;
- je dozirna posuda napunjena odgovarajućom količinom sredstva za pranje;
- je posuđe pravilno raspoređeno u košare;
- se raspršivačke ručice slobodno i nesmetano vrte;
- su vrata stroja za pranje posuđa nepropusno zatvorena.

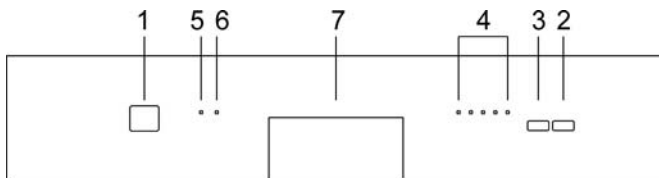
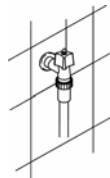

### **UKLJUČIVANJE**

Kada je tipka **UKLJUČIVANJE/ISKLJUČIVANJE (1)** pritisnuta, perilica posuđa se uključuje.

Indikatorska lampica prikazat će „status“ perilice posuđa.

### **PROGRAMIRANJE**

Postupci programiranja mogući su samo kada su **vrata zatvorena**.

Tako dugo dok su vrata otvorena, lampica **PROGRAMI (4)** ne svijetli.

### **ODABIR PROGRAMA**

Pritišćite tipku **ODABIR PROGRAMA (3)** nekoliko puta dok se lampica željenog programa ne upali.



### **POKRETANJE PROGRAMA**

Za pokretanje perilice posuđa držite pritisnutu tipku **POKRENI/PAUZIRAJ (2)** nekoliko sekundi, dok lampica odabranog programa ne počne treptati (potvrđni zvuk bipa).

Lampica će treptati tako dugo dok je program u tijeku, kako bi pokazala da se program izvršava.



## KRAJ PROGRAMA

Na kraju programa nakratko se oglašava zvuk bipa, a **lampice 4 i 5** programa (označene s „kraj“) trepte.

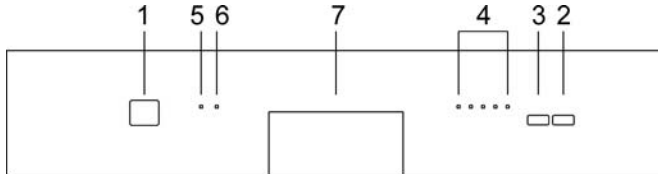

## PREKIDANJE PROGRAMA

Da biste prekinuli program koji je u tijeku:

- pritisnite tipku **POKRENI/PAUZIRAJ (2)**; lampica programa koji je u tijeku ostaje upaljena (potvrdni bip zvuk);
- program možete ponovno pokrenuti pritiskom tipke **(2)** ili možete promijeniti ili poništiti taj program (pogledajte „**MIJENJANJE PROGRAMA**“ ili „**PONIŠTAVANJE PROGRAMA**“).

## MIJENJANJE PROGRAMA

Da biste promijenili program koji je u tijeku, nužno je:

- prekinuti program koji je u tijeku (pogledajte „**PREKIDANJE PROGRAMA**“);
- odabrati novi program;
- pokrenuti program (pogledajte „**POKRETANJE PROGRAMA**“).

## PONIŠTAVANJE PROGRAMA

Da biste poništili program, držite pritisnutom tipku **POKRENI/PAUZIRAJ (2)** dok se program ne prekine (lampica svijetli i potvrdni bip zvuk).

Ponovno pritisnite tipku **(2)** i držite je pritisnutu dok se **lampice 4 i 5** (označene s „kraj“) ne upale.



Voda u spremniku bit će ispumpana iz perilice a program će se završiti u točki u kojoj je prekinut.



Ako se tijekom rada otvore vrata perilice, do sljedećeg zatvaranja vrata bit će potrebno pokrenuti program kao što je prikazano u odlomku „**POKRETANJE PROGRAMA**“. Program će se nastaviti od točke u kojoj je prekinut. **U slučaju da je temperatura kadice viša od 50°C program će se pokrenuti 30 sekundi kasnije.**

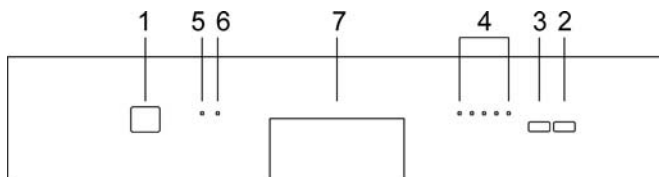

## **DA BI UŠTEDJELI ENERGIJU ! ... I ZAŠTITILI OKOLINU**

- Stroj uvijek upućujte samo ako je potpuno ispunjen.
- Ne perite posuđe pod tekućom vodom.
- Upotrebljavajte najprikladniji program pranja za vrstu posuđa.
- Ne ispirajte posuđe pretpranjem.
- Ako je moguće, priključite stroj na toplu vodu, do 60°C.

## **DA BI SMANJILI POTROŠNJU SREDSTVA ZA PRANJE! ... I ZAŠTITILI OKOLINU**

Fosfati u sredstvima za pranje štetni su za okolinu. Da bi spriječili pretjeranu upotrebu sredstva za pranje i uštedjeli nešto energije, poštujujte slijedeća pravila:

- odvojite osjetljivo posuđe od onog, koje je otporno na eventualna sredstva za pranje i na visoke temperature;
- ne polijevajte sredstvo neposredno po posuđu.

## **VAĐENJE POSUĐA**

Nakon završetka programa pranja pričekajte barem **20 minuta**, prije no što počnete vaditi posuđe iz stroja. Dozvolite mu da se dovoljno ohladi. U svrhu sprječavanja eventualnog kapljanja ostataka vode iz posuđa u gornjoj košari, **preporučujemo** da pražnjenje započnete s donjom košarom.



## 4. Uputstva za rukovanje

Kad je stroj za pranje posuđa pravilno postavljen i prikladno podešen, pripremite ga za upotrebu na slijedeći način:

- Podesite sistem za omekšavanje vode;
- Naspite sol za regeneraciju;
- Nalijte sredstvo za ispiranje, te sredstvo za pranje.

### 4.1 Upotreba sistema za omekšavanje vode



Vodeni kamenac (pokazivač tvrdoće vode) može na suhom posuđu uzrokovati bijele pruge, a posuđe može nakon nekog vremena izbljediti. Zato je stroj za pranje posuđa opremljen automatskim sistemom za omekšavanje vode, koji koristi posebnu regeneracijsku sol za smanjivanje njene tvrdoće.

Stroj za pranje posuđa je tvornički podešen na razinu tvrdoće **3** (prosječna tvrdoća **41-60°dF – 24-31°dH**).

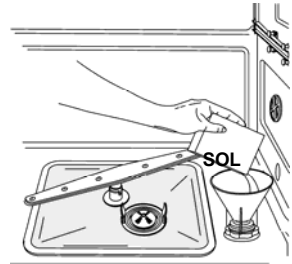

Korišćenjem vode srednje tvrdoće, napunite posudicu za regeneracijsku sol u zrnima na svakih **20 pranja**. Posuda za sol može primiti približno **1,5 kg** soli u zrnima. Posuda se nalazi na dnu stroja za pranje posuđa. Najprije uklonite donju košaru, zatim odvijte poklopac posude u suprotnom smjeru od kazaljki na satu, te pomoću priloženog lijevka nasipajte sol. Prije no što ponovno zatvorite poklopac, uklonite eventualne ostatke soli iz okoline otvora.



- *Prilikom prve upotrebe stroja, osim soli potrebno je u posudu natočiti i **jedan litar vode**.*
- *Nakon svakog dodavanja soli, uvjerite se dali je poklopac posude za sol **čvrsto zatvoren**. Mješavina vode i sredstva za pranje ne smije niukom slučaju doprijeti u posudu za sol, jer to može biti opasno za djelovanje sistema za omekšavanje vode. U tom je slučaju garancija za stroj nevažeća.*
- *Upotrebjavajte **samo** regeneracijsku sol, namijenjenu domaćim strojevima za pranje posuđa. Ako upotrebjavate sol u tabletama, ne napunite posudu potpuno do vrha.*



- **Ne upotrebljavajte kuhinjsku sol**, jer ova sadrži netopive tvari, koje nakon nekog vremena mogu oštetiti sistem za omekšavanje vode.
- Kad je potrebno, dopunite posudu za regeneracijsku sol **pred početkom programa pranja**. Tako će voda smjesta odstraniti višak slane rastopine. Duža prisutnost slane vode u unutrašnjosti stroja može uzrokovati **koroziju**.



**Pazite da ne pomiješate sol i sredstvo za pranje.** Dodavanje sredstva za pranje u posudu za sol može trajno **oštetiti** sistem za omekšavanje vode.

## PRILAGOĐAVANJE SUSTAVA ZA SMANJIVANJE TVRDOĆE VODE

Perilica posuđa opremljena je uređajem putem kojeg korisnik može prilagoditi sustav za smanjivanje tvrdoće vode ovisno o tvrdoći vode iz lokalnog vodovodnog sustava.

S obzirom na model perilice, selektor za prilagođavanje može se nalaziti:

- unutar plastičnog prstena koji se nalazi s **desne** strane u perilici posuđa;
- unutar omekšivača vode, odmah ispod kapice.

Oba selektora imaju **5** postavki.

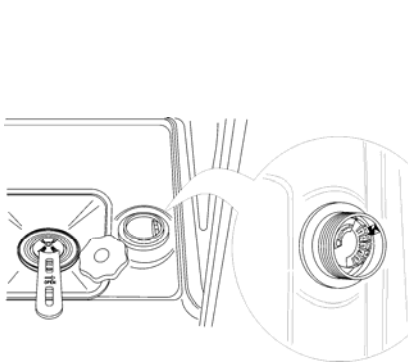
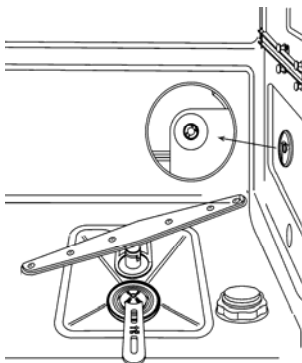



### TABELA TVRDOĆE VODE

TVRDOĆA VODE		PODEŠENOST
Njemački stupnjevi (°dH)	Francuski stupnjevi (°dF)	
0 - 4	0 - 7	Regulacija 1 BEZ SOLI
5 - 15	8 - 25	Regulacija 1
16 - 23	26 - 40	Regulacija 2
24 - 31	41 - 60	Regulacija 3
32 - 47	61 - 80	Regulacija 4
48 - 58	81 - 100	Regulacija 5

Za informacije o tvrdoći vode Vašeg vodovoda, obratite se lokalnom centru za zaštitu voda.

#### 4.2 Korišćenje posuda za sredstvo za ispiranje i za pranje

Posudice za sredstvo za ispiranje i za pranje nalaze se na unutrašnjoj strani vrata. Posudica za deterdžent je na lijevoj, a za sredstvo za ispiranje na desnoj strani.

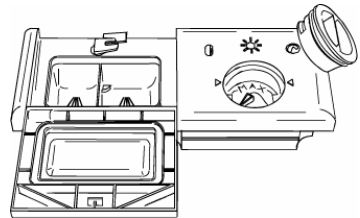

Osim kod programa **NAMAKANJE**, prije svakog programa pranja potrebno je stroju dodati određenu količinu deterdženta u posudicu, koja je tome namijenjena. Sredstvo za ispiranje dodajte samo onda, kad je to potrebno.





## DODAVANJE SREDSTVA ZA ISPIRANJE

Sredstvo za ispiranje omogućuje brže sušenje posuđa i sprječava stvaranje vodenog kamenca. Stroj ga iz posudice na unutrašnjoj strani vrata automatski dozira u vodu tijekom zadnjeg ciklusa ispiranja.



Za dodavanje brilantina:

- Otvorite vrata.
- Okrenite poklopac posudice u smjeru, suprotnom od kazaljki na satu za  $\frac{1}{4}$  okreta, te ga podignite.
- Natočite sredstvo za ispiranje, dok ne napunite posudicu (približno 140 ml). Optički pokazatelj razine na strani poklopca mora biti potpuno pun. Sredstvo za ispiranje dolijte svaki put kad je pokazivač prazan, ili kad zasvijetli upozoravajuća lampica sredstva za ispiranje.
- Ponovo postavite poklopac i zavrtite ga u smjeru kazaljki na satu.
- Krpom obrišite eventualnu prolivenu tekućinu za ispiranje, koja bi mogla uzrokovati prejako stvaranje pjene.

## PODEŠAVANJE DOZIRANJA IZ POSUDICE SREDSTVA ZA ISPIRANJE

Stroj za pranje posuđa je tvornički podešen na srednju tvrdoću vode, no okretanjem gumba u željeni položaj, ovu je podešenost moguće promijeniti. Količina dodanog sredstva za ispiranje srazmjerna je položaju gumba.

- Doziranje sredstva za ispiranje podešavate tako da zaokrenete poklopac posudice u smjeru, suprotnom od kazaljki na satu za  $\frac{1}{4}$  okreta i podignete ga.
- Izvijačem okrenite gumb za podešavanje doziranja sredstva za ispiranje u traženi položaj.
- Ponovo namjestite poklopac i okrenite ga u smjeru kazaljki na satu.



- *Količinu sredstva za ispiranje potrebno je **povećati**, ako posuđe ima blijed izgled, ili su na njemu madeži, odnosno pjege kružnog oblika.*
- *Ako je posuđe na kraju pranja ljepljivo, ili ima bijele pjege, podešenost je potrebno **smanjiti**.*



## DOZIRANJE DETERDŽENTA

Poklopac posudice za deterdžent otvorite laganim pritiskom na gumb **P**. Ulijte deterdžent i pažljivo zatvorite poklopac.

Tijekom odvijanja programa pranja posudica se automatski otvara.

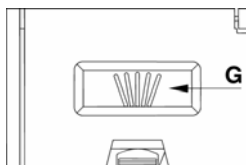
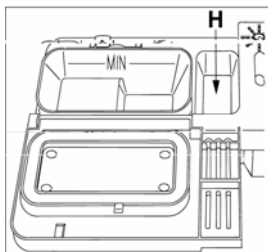
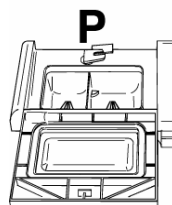

- Kad se odabere program s toplim pretpranjem (pogledajte tablicu s programima), u otvor **G/H** potrebno je dodati još deterdženta (ovisno o modelu).
- Upotrebljavajte **samo** deterdžente namijenjene strojevima za posuđe. Za postizanje najboljih rezultata pranja najvažnije je koristiti kvalitetan deterdžent.
- Deterdžent mora biti čvrsto zatvoren i spremljen na suhom mjestu kako bi se spriječilo grudanje što može negativno utjecati na učinkovitost pranja. Jednom kad otvorite paket s deterdžentom potrošite ga što prije, jer vremenom gubi svoju učinkovitost.
- Ne upotrebljavajte deterdžente namijenjene ručnom pranju posuđa, jer stvaraju previše pjene i mogu negativno utjecati na rad stroja za pranje posuđa.
- Dozirajte odgovarajuću količinu deterdženta. Premala količina će prljavštinu odstraniti samo djelomično, a prevelika je količina rasipna i ne poboljšava učinkovitost stroja.



- Na tržištu možete naći tekuće deterdžente i deterdžente u tabletama s različitim kemijskim sastojcima koji mogu sadržavati **fosfate** ili biti bez fosfata, ali sadržavati **prirodne enzime**:
  - deterdženti koji sadrže **fosfate** učinkovitiji su protiv masnoće i škroba na **temperaturama iznad 60°C**;
  - deterdženti s **enzimima**, s druge strane, također su učinkoviti na nižim temperaturama (**od 40°C do 55°C**) te su biološki bolje razgradljivi. S deterdžentima s enzimima postižete jednake rezultate pranja na nižim temperaturama kao s klasičnim deterdžentima na temperaturi od **65°C**.Zato vam radi očuvanja okoliša preporučujemo korištenje deterdženata koji **ne sadrže fosfate i klor**.
- Na tržištu postoje i deterdženti u tabletama kojima ne treba dodavati sol ili sredstva za ispiranje. U nekim slučajevima, ovakvim deterdžentima postižu se slabiji rezultati pranja, naročito na kraćim programima ili u pranju na nižim temperaturama. Ako naiđete na probleme tijekom pranja (npr. bijele mrlje u unutrašnjosti stroja ili na posuđu, loše sušenje, prljavština na posuđu nakon završetka pranja), savjetujemo vam povratak na klasična sredstva (zrnata sol, deterdžent u prahu, tekuće sredstvo za ispiranje).  
No, vodite računa o tome da je, nakon povratka na klasičnu sol, potreban određen broj pranja prije no što sustav postane sasvim učinkovit, stoga je moguće da će se bijele mrlje još neko vrijeme pojavljivati u unutrašnjosti stroja ili na posuđu. Ako se problem odulji, posavjetujte se s servisnom službom.
- Ako upotrebljavate tablete (imajte na umu da je naša preporuka korištenje triju pojedinih proizvoda: deterdženta, soli i sredstva za ispiranje), stavite ih u košaricu s priborom. Posudica za deterdžent dizajnirana je za deterdžent u prahu ili tekući deterdžent i vrata se tijekom ciklusa pranja ne otvaraju dokraja. Ovo može značiti da se tableta neće potpuno rastopiti, što može uzrokovati:
  - nedovoljnu količinu deterdženta i slabije rezultate pranja;
  - stvrđnjavanje deterdženta u posudici i njegovo rastapanje tek kod završnog ispiranja.



**Nalijevanje deterdženta u posudicu sredstva za ispiranje, iako u tekućem obliku, može oštetiti stroj za pranje posuđa.**



### 4.3 Opća upozorenja i savjeti



Prije prve upotrebe stroja za pranje posuđa preporuča se da pročitate sljedeće savjete u vezi vrste posuđa koje želite prati te načina slaganja posuđa u stroj.

Za pranje posuđa u domaćinstvu općenito nema nikakvih ograničenja, ali je u nekim slučajevima potrebno voditi računa o značajkama posuđa.

Prije slaganja posuđa u stroj, potrebno je:

- Odstraniti veće ostatke hrane, npr. kosti, riblje kosti i sl. koji bi mogli začepiti filter ili oštetiti crpku za vodu.
- Namočiti posuđe i tave kod kojih se je na dnu zapekla hrana radi lakšeg odstranjenja. Ovakvo posuđe zatim složite u DONJU KOŠARU.

Uporaba opcije "**pranje sa ½ punjenja**", za pranje male količine posuđa, dopušta da se uštedi voda i električna energija.

U ovom slučaju treba **napuniti samo korpu koja je izabrana za pranje sa ½ punjenja**, druga korpa mora ostati prazna.

Posuđe prije slaganja u stroj nije potrebno ispirati tekućom vodom, jer time samo nepotrebno trošite vodu.

**Pravilnim postavljanjem posuđa u stroj postićete optimalan učinak pranja.**

#### **UPOZORENJE!**

- Provjerite je li posuđe stabilno tako da se ne može prevrnuti i zapriječiti rotaciju ručica za prskanje.
- Izrazito malene predmete ne slažite u košare, jer mogu ispasti i blokirati ručice za prskanje ili crpku za vodu.
- Šalice, zdjele, čaše i tave morate obrnuti dnom nagore, a udubljeno posuđe složiti pod određenim kutom da se voda može ocijediti.
- Posuđe ne slažite neposredno jedno na drugo.
- Čaše ne slažite preblizu jedne drugima, jer se tijekom pranja dodiruju i mogu se razbiti ili na dodirnim točkama nakon pranja mogu ostati mrlje.

**Provjerite je li posuđe koje se pere prikladno za strojno pranje.**



## **Posuđe koje nije prikladno za strojno pranje:**

- **Drveni predmeti:** Drveno posuđe, lonci i tave ne možemo prati u stroju za pranje suđa, jer ne podnose visoke temperature.
- **Ručno izrađeni predmeti:** Ručno su izrađeni predmeti rijetko podesni za pranje u stroju za pranje. Mogu ih oštetiti relativno visoka temperatura i deterdženti.
- **Plastično posuđe:** Plastično posuđe otporno na toplinu može se prati samo u gornjoj košari.
- **Posuđe od bakra, kositra, cinka i mjedi:** Na tim se predmetima od bakra, kositra (lima), cinka i mjedi mogu pojaviti mrlje.
- **Aluminijsko posuđe:** Predmeti od anodiziranog aluminijskog posuđa mogu izgubiti boju.
- **Srebrnina:** Srebrno posuđe može dobiti mrlje.
- **Staklo i kristal:** Općenito se stakleni i kristalni predmeti mogu prati u stroju. Ipak postoje neke vrste stakla i kristala koje nakon mnogo pranja izgube sjaj i prozirnost. Stoga se za ove predmete preporuča pranje na delikatnom programu.
- **Dekoratívno posuđe:** Dekorativno posuđe koje je danas dostupno na tržištu uglavnom može podnijeti pranje u stroju za pranje posuđa, iako nakon više pranja boje mogu izbledjeti. Ako niste sigurni u postojanost boja preporuča se da perete samo jedan ili dva komada takvog posuđa u razdoblju jednog mjeseca.



#### 4.4 Upotreba košara

U stroj za pranje posuđa možemo složiti **12 kompleta** za serviranje uključujući i posuđe za serviranje.

##### DONJA KOŠARA

Donja košara izložena je najjačem mlazu vode iz donje ručice za prskanje, pa je zato prikladna za pranje posuđa s najtvrdokornijom prljavštinom.

Dozvoljene su sve kombinacije posuđa pod uvjetom da se posuđe složi s umazanom stranom nadolje okrenuto prema vodenim mlazovima koji dolaze odozdo.



S fiksnim nosačima

Da bi se maksimalno iskoristio prostor u korpi, kada se stavlja posuđe velikih dimenzija, neki modeli posjeduju oslonce za tanjure koji se mogu obarati na 2 ili 4 sektora.

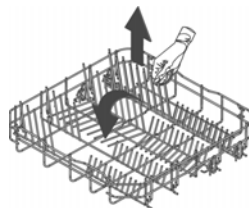

S nosačima na rasklapanje

##### PUNJENJE DONJE KOŠARE

U donju košaru slažemo plitke tanjure, jušne tanjure, tanjure za desert i posuđe za tako da ih okrenemo okomito. Lonci, tave i poklopci moraju biti okrenuti naopako. Tanjure za glavno jelo i desertne tanjure slažemo među predviđene razdjeljke tako da između njih uvijek ostane nešto praznog prostora.

Primjeri slaganja:

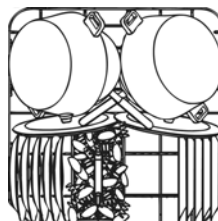
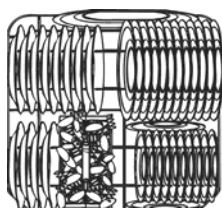



## KOŠARICA ZA PRIBOR

Košarica ima gornje mrežice koje se mogu skinuti, a u koje se pribor može staviti da bude pravilno razdvojen te da između pojedinih dijelova pribora može slobodno prolaziti voda.

Držači za jedaći pribor i središnji poklopac nalaze se u vrećici s dodatnim priborom. Središnji poklopac služi samo za poklapanje, u njega se ne stavlja pribor.

Pribor treba lijepo složiti u košaricu s ručkama okrenutima prema dolje. Pazite da se tijekom slaganja ne ozlijedite oštricama noževa. Košarica je prikladna za sve vrste pribora, osim za one najduže koji bi mogli zapeti za gornju ručicu za raspršivanje. Takove predmete, kao što su kutlače, drvene kuhače, kuhinjski noževi i slično radije stavite u gornju košaru, **pazeći pritom da oštrice noževa ne vire iz košarice!**



## GORNJA KOŠARA

Preporučujemo da gornju košaru upotrebljavate za manje ili srednje veliko posuđe poput čaša, manjih tanjura, šalica za kavu i čaj, plitkih zdjela te laganih plastičnih predmeta otpornih na temperaturu. Ako gornju košaru koristite u donjem položaju, u nju možete složiti i posuđe za serviranje pod uvjetom da je manje zaprljano.

Gornja korpa ima, na lijevoj strani, dvije mreže od plastike koje se mogu podići da bi se napravio prostor za visoke čaše kao npr. pehari.

Na desnoj strani nalaze se dvije mreže za smještaj pribora za jelo namijenjene da sadrže noževe i kutlače, koji, ako se ne koriste mogu ostati u vertikalnoj poziciji i zakačene za korpu.

Za uporabu prostora rezervisanog za kašike nophodno je izvući odgovarajući insert kako je pokazano na slici.

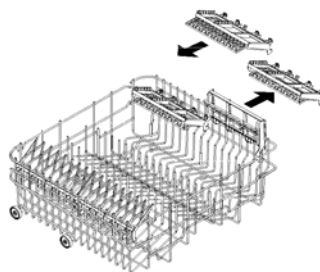



### PUNJENJE GORNJE KOŠARE

Tanjure slažite okrenute prema naprijed; šalice, zdjele i slično posuđe slažite okrenute prema dolje. Lijevu stranu košare možete napuniti šalicama i čašama u dvije razine. Sredinu napunite tanjurima i tanjurima za šalice i to okomito u za to predviđene nosače.

#### Primjeri slaganja:

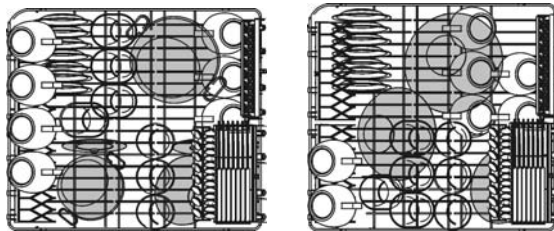

### PODEŠAVANJE GORNJE KOŠARE

Gornju košaru možemo postaviti u **dva položaja** ovisno o potrebama korisnika, te s obzirom na visinu posuđa u donjoj košari. Prosljediti kako je navedeno:

- izvucite desnu vodilicu košare; odstranite graničnik tako da ga najprije otpustite kao što je prikazano na slici;
- pogurajte vodilicu i oslobodite kotačiće; u vodilicu postavite gornji ili donji par kotačića ovisno o željenoj regulaciji;
- vratite graničnik u izvorni položaj.

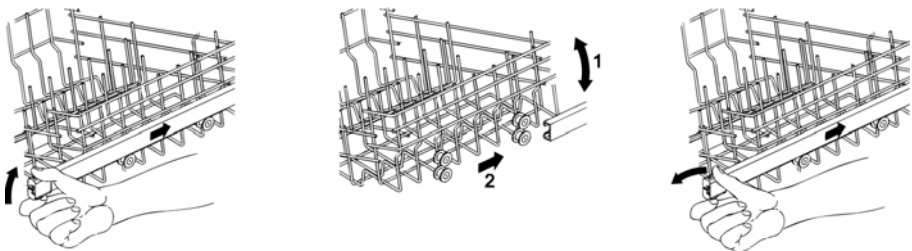





- izvući korpu na kraju hoda i povući prema gore desnu stranu. Tada će biti moguće pozicionirati tanjure većih dimenzija u donju korpu.
- Da bi se vratilo na predhodnu poziciju, izvući ponovno gornju korpu i pritisnuti polugicu za razblokiranje.

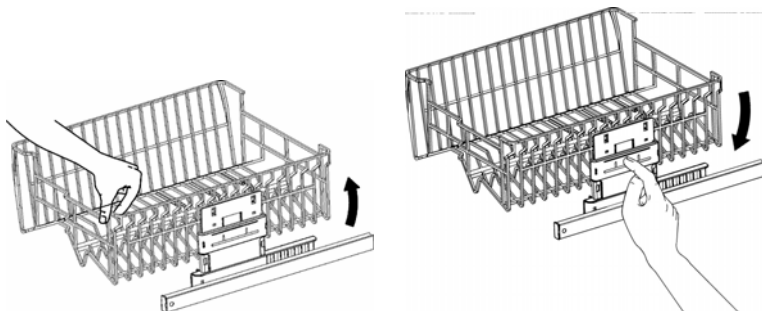

Gornja korpa se može regulisati na **tri različite pozicije** na obadvije strane. Strane korpe moraju biti jednako namještene.

Da bi se podigla korpa podići je, vukući je sa gornje ivice **(1)**, do prvog ili drugog stepena u zavisnosti od željene visine, dok da bi se spustila neophodno je povući polugu za razblokiranje **(2)**.

Ove operacije su moguće i sa napunjenom korpom, u ovom slučaju kada se spusti preporučljivo je pridržati je sa jednom rukom da bi se izbjegli trzaji posuđa.

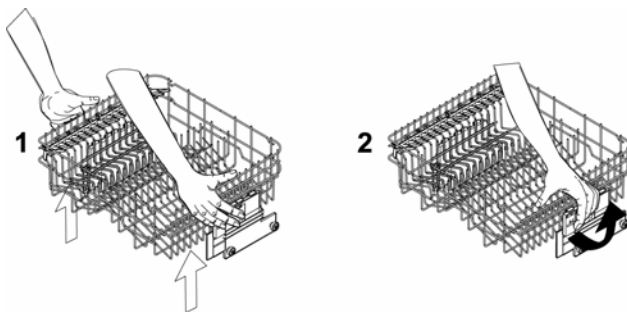



## 5. Čišćenje i održavanje



*Prije bilo kakvog zahvata, uvijek najprije isključite aparat iz električnog napajanja.*

### 5.1 Opća upozorenja i savjeti

**Izbjegavajte korištenje kiselinskih ili abrazivnih deterdženata.**

Vanjske površine i okvire vrata stroja za pranje posuđa čistite mekom krpom navlaženom vodom ili običnim deterdžentom prikladnim za čišćenje obojenih površina. Brtve vrata čistite mokrom spužvom. Redovito (jednom ili dvaput godišnje) preporučujemo da unutrašnjost stroja i brtve vrata očistite vlažnom mekanom krpom i vodom kako biste odstranili eventualne ostatke.

#### ČIŠĆENJE FILTRA ZA DOVOD VODE

Dovodni filter **A** smješten na izlazu iz vodovodne slavine potrebno je povremeno čistiti.

Najprije zatvorimo slavinu, odvijemo kraj dovodne cijevi, skinemo filter **A** te ga pažljivo očistimo pod mlazom vode. Potom ga ponovno vratimo nazad u ležište i dobro pričvrstimo cijev natrag na slavinu.

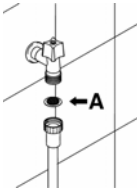

#### ČIŠĆENJE RUČICA ZA PRSKANJE

Ručice se jednostavno skidaju za povremeno čišćenje mlaznica kako bi se spriječila začepjenja. Isperite pod mlazom vode te ih pažljivo vratite nazad na njihova mjesta, provjeravajući **vrte li se slobodno i nesmetano**.

- **Gornju** ručicu skinemo odvijanjem sigurnosnog obruča **R**.
- **Donju** ručicu jednostavno dignemo prema gore držeći je za srednji dio.

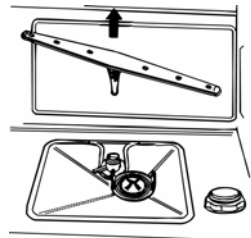
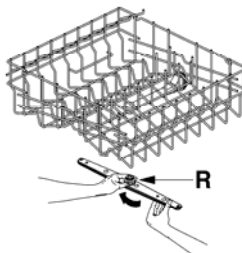



## ČIŠĆENJE FILTRA

- Središnji filtar **C** morate povremeno pregledati, a po potrebi i očistiti. Skinete ga tako da ga uhvatite za pločice i okrenete u smjeru od suprotnom od smjera kazaljki na satu, te povučete prema gore;
- Pritiskom središnjeg filtra **D** nadolje, odstranite mikro-filtar.
- Pritiskom na područje tijela filtra, kao što to pokazuju strelice, odvojite dva sastavna dijela plastičnog filtra.
- Odstranite centralni filtar tako da podignete.

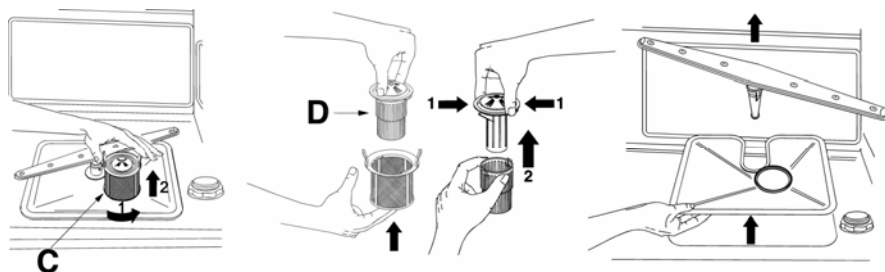

## OPĆA UPOZORENJA I SAVJETI ZA PRAVLNO ODRŽAVANJE:

- *Filtre čistite tvrdom četkom pod tekućom vodom.*
- *Važno je temeljito očistiti da filtre prema gore navedenim uputama; ako su filtri začepljeni, stroj za pranje posuđa ne može pravilno raditi.*
- *Pažljivo vratite filtre u njihova ležišta kako ne biste oštetili crpku za pranje.*

## AKO JE STROJ BIO DUŽE VRIJEME IZVAN UPOTREBE:

- *Dvapat zaredom pokrenite program za namakanje.*
- *Isključite kabel za napajanje iz utičnice.*
- *Ostavite vrata malo otvorena da se u stroju ne stvara neugodan miris;*
- *Napunite posudicu sredstva za ispiranje;*
- *Zatvorite vodovodnu slavinu;*

**PRIJE PONOVNE UPOTREBE STROJA NAKON DULJEG VREMENA:**

- *Provjerite nije li se na vodovodnoj cijevi nakupilo taloga ili hrđe; ako jest, pustite da voda teče nekoliko minuta;*
- ***Uključite kabel za napajanje u utičnicu;***
- ***Ponovo spojite dovodnu cijev i otvorite slavinu.***

**OTKLANJANJE MANJIH KVAROVA**

*U određenim slučajevima možete neke manje probleme otkloniti sami slijedeći niže navedene upute:*

***Ako se program ne pokreće, provjerite:***

- *Je li uređaj priključen na električno napajanje;*
- *Je li nestalo struje;*
- *Je li dovod vode otvoren;*
- *Jesu li vrata stroja pravilno zatvorena.*

***Ako voda ostaje u stroju nakon završetka programa, provjerite:***

- *Je li dovodna/odvodna cijev savinuta;*
- *Je li sifon začepljen?*
- *Jesu li filtri stroja začepljeni.*

***Ako posuđe nakon završetka pranja nije čisto, provjerite:***

- *Jeste li pravilno dozirali deterdžent;*
- *Je li u posudici za sol dovoljno soli;*
- *Je li posuđe pravilno složeno;*
- *Je li odabran prikladan program za količinu i stupanj prljavosti posuđa;*
- *Jesu li svi filtri čisti i pravilno postavljeni;*
- *Jesu li ručice za prskanje začepljene;*
- *Okreću li se ručice za prskanje nesmetano.*



**Ako se posuđe nakon završetka pranja ne osuši ili ostaje bez sjaja, provjerite:**

- *Ima li u posudici dovoljno sredstva za ispiranje;*
- *Je li postavka doziranja sredstva za ispiranje pravilna;*
- *Upotrebljavate li dovoljno kvalitetan deterdžent koji nije izgubio na učinkovitosti (npr. zbog nepravilnog skladištenja, u otvorenoj kutiji i sl.).*

**Ako na posuđu ostaju bijele pruge i mrlje, provjerite:**

- *Nije li postavka doziranja sredstva za ispiranje postavljena previsoko.*

**Ako u unutrašnjosti stroja ima vidljivih mrlje od hrđe:**

- *Unutrašnjost stroja izrađena je od nehrđajućeg čelika, pa su zato bilo kakvi ostaci hrđe rezultat vanjskih utjecaja (listići hrđe iz vodovodnih cijevi, lonaca, pribora i slično). Za otklanjanje hrđe upotrijebite neko od sredstava za čišćenje hrđe dostupno na tržištu.*
- *Jeste li pravilno dozirali deterdžent. Na nekim je deterdžentima označeno da djeluju korozivno.*
- *Je li poklopac posudice za sol čvrsto zatvoren i je li sustav za omekšavanje vode pravilno podešen.*



*Ako se gornji problemi nastave i nakon primjenjivanja gore navedenih uputa pozovite najbliži servisni centar.*

**UPOZORENJE:** *Jamstvo ne pokriva radove koje izvršava neovlaštena osoba te takve radove korisnik mora platiti sam.*



## 6. Savjeti za anomalije u funkcionisanju

Perilica može signalizirati nekoliko grešaka istodobnim uključivanjem nekoliko lampica. Slijede objašnjenja:

	KVAR	OPIS
E1		<p><b>Pogreška sustava Aquastop</b></p> <p>Aktivirao se sustav za sprečavanje poplava (imaju samo određeni modeli). Sustav se pokreće u slučaju curenja vode. Pozovite servisnu službu.</p>
E2		<p><b>Sigurnosna razina vode</b></p> <p>Aktivirao se sustav koji ograničava razinu vode u stroju za posuđe. Prekinite program i isključite stroj. Zatim ponovno uključite stroj, odaberite program i započnite s pranjem. Ako se problem nastavi, pozovite servisnu službu.</p>
E3		<p><b>Pogreška u zagrijavanju vode</b></p> <p>Voda se ne zagrijava ili parametri grijanja nisu točni. Ponovite program pranja; ako se problem nastavi, pozovite servisnu službu.</p>
E4		<p><b>Pogreška u nadzoru temperature vode</b></p> <p>Prekinite program i isključite stroj. Zatim ponovno uključite stroj, odaberite program i započnite s pranjem. Ako se problem nastavi, pozovite servisnu službu.</p>
E5		<p><b>Kvar na dovodu vode</b></p> <p>Uređaj ne uzima vodu, odnosno ne uzima je na ispravan način. Provjerite jesu li priključci za dovod vode pravilno priključeni, vodovodna slavina otvorena, a filter čist. Ako se problem nastavi, pozovite servisnu službu.</p>
E6		<p><b>Kvar na ispuštanju vode</b></p> <p>Uređaj ne ispušta vodu, odnosno ne ispušta je na ispravan način. Provjerite nije li odvodna cijev savinuta ili prekinuta te jesu li sifon ili filter začepljeni. Ako se problem nastavi, pozovite servisnu službu.</p>



**TEHNIČKI PODACI**

<b>Širina</b>	597 ÷ 599 mm
<b>Dubina, mjerena do vanjskog ruba ploče za upravljanje</b>	Samostojeći aparati: 600 mm Poluintegrirano: 570 mm
<b>Visina (ovisno o modelu)</b>	od 820 do 870 mm od 860 do 910 mm
<b>Kapacitet</b>	12 Standardno slaganje posuđa
<b>Dovodni pritisak vode</b>	min. 0,05 - max. 0,9 MPa (min. 0.5 – max. 9 bar)
<b>Električna svojstva</b>	Vidi natpisnu tablicu