

Hisense

HR

Soundbar s kanalnim sustavom 5.1.4 i
bežičnim niskotonskim zvučnikom

Model: AX5140Q



 **Dolby Atmos**

 **Bluetooth®**

HDMI™
HIGH-DEFINITION MULTIMEDIA INTERFACE

dts X™

KORISNIČKI PRIRUČNIK



Prije upotrebe soundbara temeljito pročitajte ovaj priručnik i sačuvajte ga za daljnju upotrebu.

Sadržaj

1. Važne sigurnosne upute	3
1.1 Sigurnost	3
1.2 Upozorenje.....	4
2. Što se nalazi u kutiji	5
3. Prepoznavanje dijelova	6
3.1 Soundbar	6
3.2 Bežični niskotonski zvučnik.....	6
3.3 Okružujući zvučnici	7
3.4 Daljinski upravljač	7
3.5 Priprema daljinskog upravljača	7
3.6 Zamjena baterije u daljinskom upravljaču	7
4. Postavljanje i montaža	8
4.1 Postavljanje.....	8
4.2 Postavljanje bara zvuka na zid	8
4.3 Postavljanje surround zvučnika na zid.....	9
5. Veze	9
5.1 Upotreba utičnice HDMI.....	9
5.2 Upotrebljavajte OPTICAL utičnicu.....	11
5.3 Upotrebljavajte AUX utičnicu.....	11
5.4 Priključivanje na napajanje	11
6. Uparivanje s niskotoncem i stražnjim surround zvučnicima	12
7. Osnovne radnje.....	12
7.1 Stanje mirovanja / UKLJUČENO	12
7.2 Automatski način mirovanja / Automatsko buđenje značajka	12
7.3 Odabir načina rada	13
7.4 Namještanje glasnoće.....	13
7.5 Uključite Surround ČISTO/PRO/ISKLJUČENO	13
7.6 Prilagodba razine basa / visokih tonova	13
7.7 Odaberite efekt izjednačivača (EQ)	13
7.8 Odaberite zvučni režim	13
7.9 Kontrola razine (LVL)	13
7.10 Izbornik za postavljanje.....	14
7.11 Tvorničko ponovno postavljanje.....	14
8. AUX / OPTIČKI / HDMI rad.....	14
9. Rad funkcije USB.....	15
10. Bluetooth® operacija.....	15
11. Otklanjanje problema	16
12. Tehnički podatci.....	17

1. Važne sigurnosne upute



Simbol munje sa strelicom na vrhu unutar jednakostranog trokuta namijenjen je kao upozorenje korisniku da postoji neizoliran „opasan napon“ unutar kućišta proizvoda koji može biti dovoljno snažan da predstavlja rizik od strujnog udara.



Usključnik unutar jednakostranog trokuta namijenjen je za upozoravanje korisnika na postojanje važnih uputa za upotrebu i održavanje (servisiranje) u literaturi primljenoj s uređajem.

1.1 Sigurnost

- 1 **Pročitajte ove upute** - Potrebno je pročitati sve upute vezane uz sigurnost i rukovanje prije upravljanja proizvodom.
- 2 **Sačuvajte ove upute** - Upute vezane uz sigurnost i rukovanje potrebno je sačuvati za buduću upotrebu.
- 3 **Obratite pažnju na sva upozorenja** - Potrebno je pridržavati se svih upozorenja na uređaju i u uputama za upotrebu.
- 4 **Slijedite sve upute** - Potrebno je slijediti sve upute za upravljanje i upotrebu.
- 5 **Nemojte upotrebljavati uređaj u blizini vode** - Uređaj se ne smije upotrebljavati u blizini vode ili vlage, na primjer u vlažnom podrumu ili u blizini bazena, ili sličnim lokacijama.
- 6 **Čistite isključivo suhom krpom.**
- 7 **Ne blokirajte ventilacijske otvore.** Postavite u skladu s uputama proizvođača.
- 8 Nemojte postavljati u blizinu izvora topline poput radijatora, grijača, štednjaka ili drugih uređaja (uključujući pojačala) koja proizvode toplinu.
- 9 Nemojte poništiti sigurnosni učinak polariziranog utikača ili utikača s uzemljenjem. Polarizirani utikač ima dva kontakta, od kojih je jedan širi od drugog. Utikač s uzemljenjem ima dva kontakta i treći krak za uzemljenje. Široki kontakt trećeg kraka služi za vašu sigurnost. Ako utikač ne pristaje u vašu utičnicu, obratite se električaru kako biste zamijenili zastarjelu utičnicu.
- 10 Zaštitite kabel kako se po njemu ne bi gazilo ili ga stezalo, posebno kod utikača, utičnice ili na mjestu gdje izlazi iz uređaja.
- 11 Upotrebljavajte isključivo one nastavke/dodatke koje je odredio proizvođač.
- 12  Upotrebljavajte samo s kolicima, stalcima, stativima, nosačima ili stolovima koje je naveo proizvođač ili koji se prodaju uz uređaj. Kada se upotrebljavaju kolica ili postolje oprezno pomičite kolica s uređajem kako bi se izbjegle ozljede od prevrtanja.
- 13 Isključite uređaj s napajanja tijekom olujnog nevremena ili ako se ne koristi duže vrijeme.
- 14 Sve servise prepustite kvalificiranom osoblju. Servisiranje je potrebno ako je uređaj oštećen na bilo koji način, na primjer ako je oštećen kabel za napajanje ili utikač, ako je prolivena tekućina ili su predmeti upali u uređaj, jedinica je bila izložena kiši ili vlazi, ne radi normalno ili je ispušten na tlo.
- 15 Oprema je razred II ili dvostruko izolirani električni uređaj. Osmišljen je na takav način da ne treba sigurnosnu poveznicu s uzemljenjem.
- 16 Po uređaju ništa ne smije kapati niti se on smije zapljuskivati. Nikakvi predmeti ispunjeni tekućinama, poput vaza, ne smiju se staviti na uređaj.
- 17 Najmanja udaljenost oko aparata koja je dovoljna za ventilaciju jest 5 cm.
- 18 Ventilacija ne smije biti ometana pokrivanjem ventilacijskih otvora predmetima kao što su novine, stolnjaci, zastori, itd.
- 19 Goli izvori plamena kao što su svijeće ne smiju se postavljati na uređaj.
- 20 Baterije treba reciklirati ili zbrinuti u skladu s državnim i lokalnim smjernicama.
- 21 Uređaj je namijenjen za upotrebu u umjerenim ili tropskim klimama.

Oprez:

- Primjena provjera, prilagođavanja ili postupci koji nisu ovdje navedeni mogu prouzročiti izlaganje opasnom zračenju ili drugu nesigurnu radnju.
- Kako bi se smanjila opasnost od požara ili električnog udara nemojte izlagati ovaj uređaj kiši ili vlazi. Uređaj ne smije biti izložen kapanju ni prskanju i nikakvi predmeti napunjeni tekućinom, poput vaza, ne smiju biti postavljeni na uređaj.
- Mrežni utikač/spojnik uređaja služi kao uređaj za isključivanje i treba biti spreman za upotrebu.
- Ako je baterija nepravilno postavljena, postoji opasnost od eksplozije. Zamijenite je samo istom baterijom ili baterijom odgovarajućeg tipa.

1.2 Upozorenje

- Baterija (baterije ili komplet baterija) ne smije biti izložena pretjeranoj vrućini vatre ili drugim izravnim izvorima vrućine.
- Prije upravljanja ovim sustavom provjerite napon ovog sustava kako biste vidjeli je li isti kao napon vašeg lokalnog napajanja.
- Ne stavljajte ovu jedinicu u blizinu snažnih magnetskih polja.
- Ne stavljajte ovu jedinicu na pojačalo ili prijemnik.
- Ne postavljajte ovu jedinicu blizu vlažnih područja budući da vlaga može negativno utjecati na trajnost laserske glave.
- Ako bilo kakvi čvrsti predmet ili tekućina padne u sustav, isključite uređaj s napajanja neka ga provjeri kvalificirano osoblje prije daljnjeg rada.
- Ne pokušavajte čistiti jedinicu kemijskim otapalima jer time možete oštetiti površinski sloj. Upotrebljavajte čistu, suhu ili vlažnu krpu.
- Prilikom isključivanja utikača iz zidne utičnice, uvijek povucite izravno za utikač i nikad nemojte povlačiti kabel.
- Ako se naprave izmjene ili preinake ovog uređaja koje nije izričito odobrila strana odgovorna za pridržavanje, korisnikovo odobrenje za rukovanje opremom moglo bi se poništiti.
- Oznaka s ocjenom zalijepljena je na dnu ili na stražnjoj strani opreme.

⚠ OPREZ glede upotrebe baterije

Kako biste spriječili curenje baterije koje može dovesti do tjelesnih ozljeda, imovinske štete ili oštećivanja uređaja:

- Ispravno postavite sve baterije, + i - , onako kako su označene na uređaju.
- Ne miješajte stare i nove baterije.
- Ne miješajte alkalne, standardne (ugljen-cink) ili punjive (NiCd, NiMH, itd.) baterije.
- Izvadite baterije kada se daljinski upravljač ne upotrebljava duže vrijeme.



Pravilno zbrinjavanje ovog proizvoda. Ova oznaka ukazuje da se proizvod ne smije zbrinuti s drugim kućanskim otpadom na području EU-a. Kako bi se spriječilo onečišćenje okoliša ili negativan utjecaj na ljudsko zdravlje zbog nekontroliranog zbrinjavanja otpada, reciklirajte otpad kako biste potaknuli inicijativu održive ponovne upotrebe izvora materijala. Kako biste vratili upotrebljavani uređaj, upotrijebite sustave za vraćanje i sakupljanje ili se obratite prodavaču kod kojeg ste kupili proizvod. Prodavač može preuzeti proizvod koji će se reciklirati postupkom sigurnim za okoliš.

XinYang (Hong Kong) Co., Ltd. ovime izjavljuje da je vrsta radijske opreme u skladu s Direktivom 2014/53/EU i Propisima o radijskoj opremi Ujedinjenog Kraljevstva iz 2017. Potpunoj Izjavi o sukladnosti (DoC) može se pristupiti ako upišete naziv modela proizvoda na: <https://global.hisense.com/support/certificate-download/>.

Ovlašteni predstavnik u EU-u:

Gorenje gospodinjski aparati, d.o.o.

Adresa: Partizanska cesta 12, 3320Velenje, Slovenija

E-pošta: info@gorenje.com

Naziv modela za uređaje SoundBars i zvučnike za zabave može se pronaći na naljepnici s nazivnim podatcima, a za daljinske upravljače Bluetooth nalazi se na naljepnici proizvoda ili unutar poklopca baterije.



2. Što se nalazi u kutiji



Soundbar

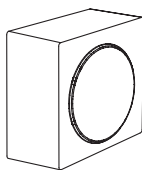

Bežični niskotonski zvučnik

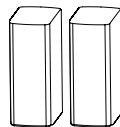

Okružujući zvučnici × 2

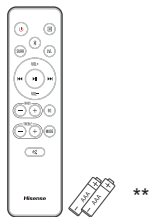

Daljinski upravljač /
Baterije AAA × 2

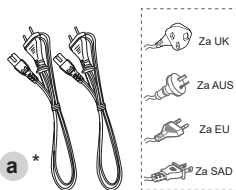

a *

Kabel za napajanje
izmjeničnom strujom × 2

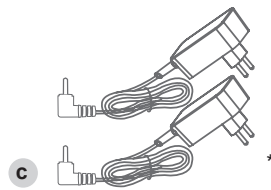

c *

AC adapter × 2



b

Kabel HDMI

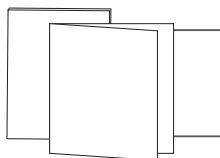

Korisnički priručnik/Jamstvena
kartica
/Priručnik za brzo pokretanje

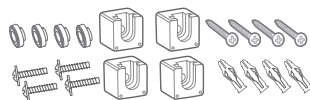

Komplet za postavljanje na zid

- Količina kabela za napajanje i vrsta utikača razlikuju se po regijama. ** Dodaci se mogu razlikovati ovisno o modelu i zemljama/regijama. Molimo pogledajte stvarni paket dodatne opreme.
- Slike, ilustracije i crteži prikazani u ovom korisničkom priručniku služe samo kao uputa, a izgled stvarnog proizvoda može se razlikovati.

3. Prepoznavanje dijelova

3.1 Soundbar

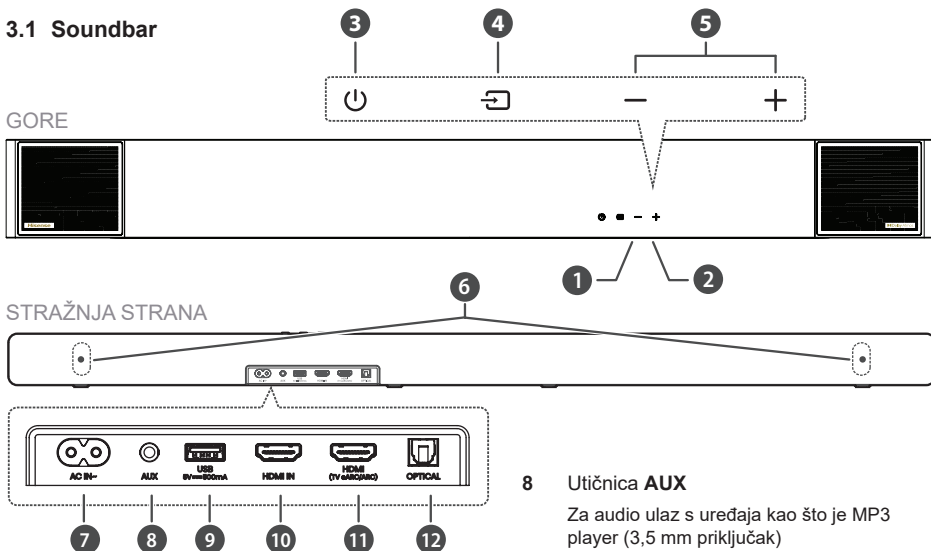

- 1 Senzor daljinskog upravljača**
Prima signale daljinskog upravljača.
- 2 Okvir zaslona**
Prikazuje trenutni status.
- 3 Gumb za (UKLJUČIVANJE/ ISKLJUČIVANJE)**
Prebacite jedinicu iz načina rada UKLJUČENO u način rada Stanje mirovanja i obratno.
- 4 Gumb za (IZVOR)**
Odaberite izvor zvuka.
- 5 **+/- (VOL)** gumbi**
Pojačajte/smanjite glasnoću.
- 6 Vijci zidnog nosača**
- 7 Utičnica AC IN ~**
Povežite kabel za napajanje naizmjeničnom strujom.

8 Utičnica AUX

Za audio ulaz s uređaja kao što je MP3 player (3,5 mm priključak)

9 Utičnica USB

Umetnite uređaj USB kako biste reproducirali glazbu.

10 Utičnica HDMI IN

Povežite s HDMI izvor uređajima, kao što su DVD player, Blu-ray Disc™ player ili igraća konzola.

11 Utičnica HDMI (TV eARC/ARC)

Ovaj port podržava eARC/ARC HDMI funkciju i treba biti povezan s HDMI (eARC/ARC) ulazom na televizoru.

12 Utičnica OPTICAL

Povežite se s optičkim audio izlazom na televizoru ili drugim digitalnim uređajima.

3.2 Bežični niskotonoski zvučnik

1 Indikator uparivanja

Svjetlo prestaje treperiti nakon što se niskotonoski zvučnik upari s uređajem soundbar.

2 Gumb PAIR

Pritisnite i držite za ulazak u način uparivanja za niskotonac, koji se koristi samo za ručno uparivanje. (Nemojte pritisnuti PAIR gumb, jer će se bar zvuka, niskotonac i surround zvučnici automatski upariti kada se jedinica uključi.)

3 Utičnica AC IN~

Povežite kabel za napajanje naizmjeničnom strujom.

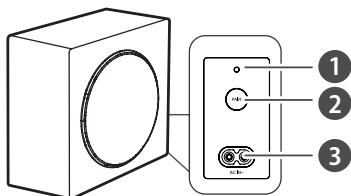

3.3 Okružujući zvučnici

1 Gumb PAIR	Aktivirajte funkciju uparivanja između bare zvuka i surround zvučnika.
2 Indikator	Okružujući zvučnik u načinu uparivanja Uspješno upareno/povezano. Povezivanje/uparivanje nije uspjelo
3 L/R	Postavite surround zvučnik na lijevu (L) ili desnu (R) stranu
4 DC IN	Povežite se s adapterom
5 Vijci	Uklonite vijke, a zatim instalirajte vijke za zidnu montažu

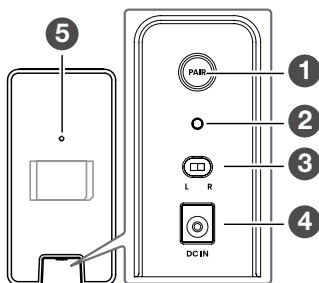

HR

3.4 Daljinski upravljač

- | | | |
|----|--------------------|--|
| 1 | | Prebacite jedinicu iz načina rada UKLJUČENO u način rada STANJE mirovanja i obratno. |
| 2 | SURR | Prebacivanje surround zvuka između ČISTO/PRO/ ISKLJUČENO modova. |
| 3 | VOL+ / VOL- | Pojačajte/smanjite glasnoću. |
| 4 | BASS +/- | Prilagodite razinu dubokih tonova. |
| 5 | TREBLE +/- | Podesite razinu visokih tonova. |
| 6 | | Odaberite izvor zvuka. |
| 7 | | Odaberite način rada Bluetooth. Pritisnite i držite za aktiviranje funkcije uparivanja u načinu rada Bluetooth ili odspojite postojeći upareni uređaj Bluetooth. |
| 8 | LVL | Kontrola razine (LVL). |
| 9 | | Preskakanje na prethodni/slijedeći zapis u načinu rada Bluetooth/USB. |
| 10 | | Pokrenite/zaustavite/nastavite reprodukciju u načinu rada Bluetooth/USB. Pritisnite i držite gumb 3 sekunde da otvorite izbornik za postavljanje. |
| 11 | EQ | Odaberite efekt izjednačivača (EQ). (FILM, VIJESTI, MUZIKA, VIDEO IGRE, SPORT) |
| 12 | MODE | Odaberite zvučni režim. (ZVUČNI NAČIN ISKLJUČEN, GLAS, NOĆ, AI) |
| 13 | | Isključite ili reproducirajte zvuk. |

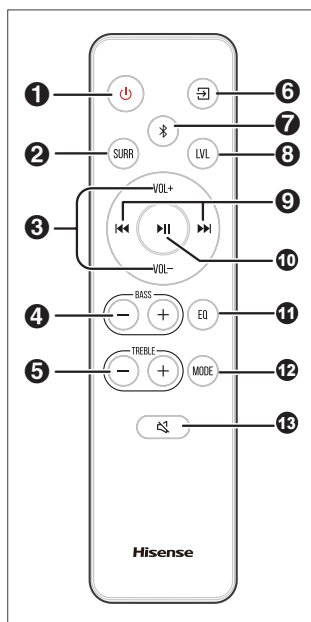

3.5 Priprema daljinskog upravljača

VAŽNO: Daljinski upravljač radi unutar dometa od 6 metara (19,7 stopa). Međutim, možda neće raditi ispravno ako postoje prepreke između daljinskog upravljača i bara zvuka.

3.6 Zamjena baterije u daljinskom upravljaču

- Pritisnite i klizećim pokretom pomaknite stražnji poklopac kako biste otvorili pretinac za baterije u daljinskom upravljaču.
- Umetnite baterije veličine **AAA**. Pazite da pravilno postavite polaritete baterija (+) i (-) na oznake (+) i (-) unutar pretinca za baterije.
- Zatvorite pretinac za baterije.

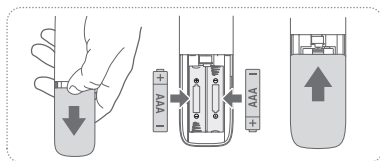

Mjere opreza glede baterija

- Pobrinite se da umetnete baterije s ispravnim pozitivnim „⊕“ i negativnim polaritetom „⊖“.
- Upotrijebite baterije iste vrste. Nikada zajedno ne upotrebljavajte različite vrste baterije.
- Mogu se upotrebljavati punjive ili nepunjive baterije. Pogledajte mjere opreza na njihovim oznakama.

- Pazite na svoje nokte prilikom uklanjanja poklopca i baterija.
- Nemojte ispustiti daljinski upravljač.
- Pazite da ništa ne udre daljinski upravljač.
- Nemojte proliti vodu ili bilo koju drugu tekućinu na daljinski upravljač.
- Ne postavljajte daljinski upravljač na mokri predmet.
- Ne postavljajte daljinski upravljač na izravnu Sunčevu svjetlost ili blizu izvora prekomjerne topline.
- Uklonite bateriju iz daljinskog upravljača kada se ne upotrebljava duže vrijeme budući da može doći do korozije ili curenja baterije i nastanka tjelesnih ozljeda i/ili imovinske štete i/ili požara.
- Ne upotrebljavajte nijedne druge baterije osim onih navedenih.
- Ne miješajte nove baterije sa starima.
- Nikad nemojte ponovo puniti bateriju ako se ne potvrdi da je vrsta koja se može ponovno puniti.

4. Postavljanje i montaža

4.1 Postavljanje

- Ako je vaš televizor postavljen na stol, možete staviti soundbar izravno ispred televizora, centrirano s ekranom televizora.
- Ako je vaš televizor montiran na zid, možete montirati soundbar na zid neposredno ispod ekrana televizora.

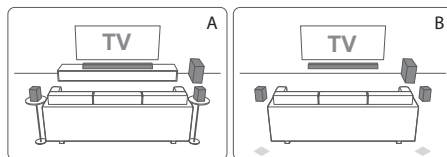

4.2 Postavljanje bara zvuka na zid

- **Oprez:** Ako niste upoznati s korištenjem električnog alata ili rasporedom električnih žica u zidu, konzultirajte profesionalnog instalatera. Odgovornost je instalatera osigurati da zid može sigurno podržati ukupnu težinu soundbara i zidnih nosača.
- Dodatni alati (nije isporučen) potrebni su za postavljanje.
- Nemojte previše stegnuti vijke.
- Čuvajte priručnik s uputama za buduću upotrebu.
- Upotrijebite elektronički pretraživač vijaka kako biste provjerili vrstu zida prije bušenja i postavljanja.

UPOZORENJE

- Kako bi se spriječile ozljede, ovaj uređaj mora biti pričvršćen na tlo/zid u skladu s uputama za postavljanje.
- Preporučena visina zidne montaže: $\leq 1,5$ metara.

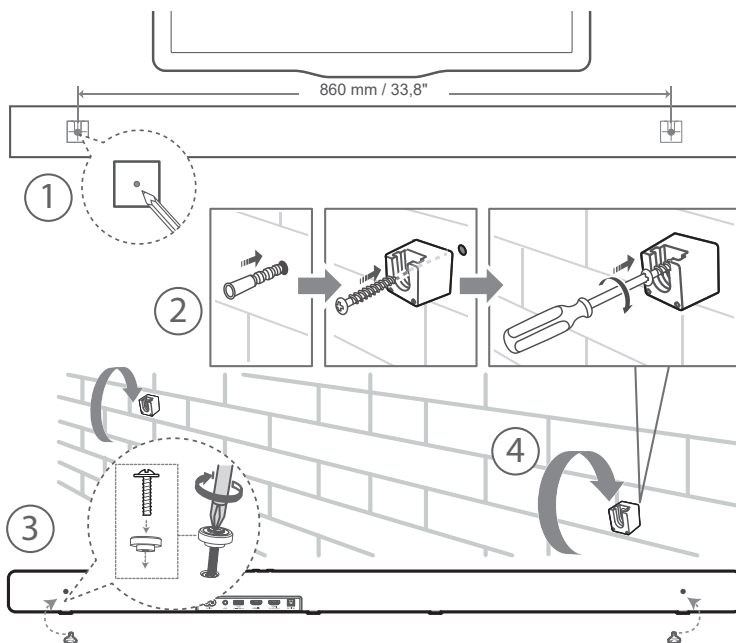

1. Izbušite dvije paralelne rupe u zidu (svaka promjera od 5,5 do 6 mm ovisno o vrsti zida). Razmak između rupa treba iznositi 860 mm.
2. Ako je potrebno, sigurno postavite 1 tipl u svaku rupu u zidu. Zategnite zidne nosače na zid vijcima i odvijačem. Provjerite jesu li nosači čvrsto postavljeni.
3. Uklonite vijke sa stražnje strane jedinice. Postavite vijke za zidnu montažu na stražnju stranu jedinice.
4. Podignite jedinicu na zidne nosače i postavite je na mjesto.

4.3 Postavljanje surround zvučnika na zid

1. Instalirajte zidne nosače na zid pomoću vijaka i odvijača (nije uključeno). Provjerite jesu li nosači čvrsto postavljeni.
2. Postavite vijke za zidnu montažu na stražnju stranu jedinice.
3. Priključite surround zvučnik, provjerite da je ispravno orijentiran (lijevo ili desno).

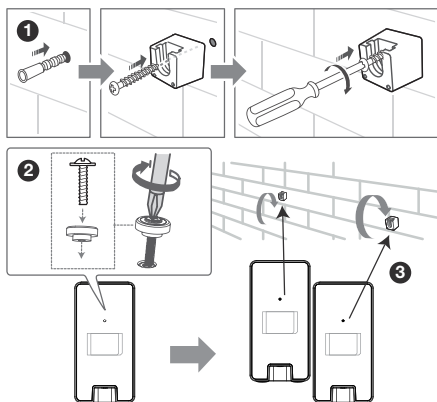

Napomena:

- Prije instalacije zidnih nosača, provjerite da ste povezali kabel za napajanje i zvučničke kabele za lijevi i desni surround zvučnik.
- Provjerite oznake **Surround L/R** na stražnjoj strani zvučnika. „**Surround R**” je za desno, „**Surround L**” je za lijevo.

5. Veze

Dolby Atmos®

Dolby Atmos® pruža Vam uvjerljivo iskustvo slušanja isporučujući zvuk u trodimenzionalnom prostoru i svo bogatstvo, jasnoću i snagu zvuka Dolby. Za više informacija posjetite dolby.com/technologies/dolby-atmos

DTS:X

DTS:X Rubni zvuk više nije ograničen položajem zvučnika u fiksnom položaju ili specifičnim signalima kanala.

5.1 Upotreba utičnice HDMI

1. postupak: Standardni HDMI

- Ako vaš TV nije usklađen s ARC-om, spojite svoj soundbar s televizorom standardnim priključkom HDMI.

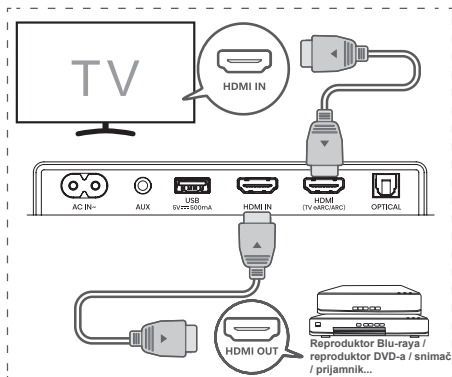

1. Upotrijebite kabel HDMI za spajanje utičnice **HDMI OUT (eARC/ARC)** uređaja soundbar s utičnicom **HDMI IN** televizora.
2. Upotrijebite HDMI kabel za povezivanje **HDMI IN** utičnice na baru zvuka s vanjskim uređajima (npr. igrače konzole, DVD playeri ili Blu-ray playeri).

2. postupak: Upotrijebite utičnicu HDMI eARC/ARC

Funkcija eARC/ARC (Poboljšani kanal povrata zvuka) omogućuje slanje zvuka s vašeg televizora koji podržava ARC na bar zvuka pomoću jednog HDMI kabela. Za upotrebu značajke ARC pobrinite se da je vaš televizor usklađen s funkcijama HDMI-CEC i ARC i postavljen u skladu s tim. Ako je ispravno postavljen, možete se koristiti daljinskim upravljačem za televizor kako biste namjestili glasnoću (VOL +/- i BEZ ZVUKA) uređaja soundbar.

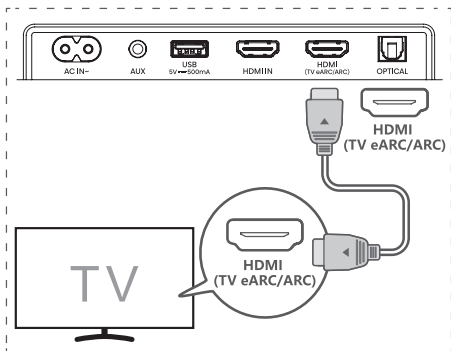

- Povežite HDMI kabel iz **HDMI (TV eARC/ARC)** utora na baru zvuka s HDMI eARC/ARC utorom na televizoru koji podržava ARC. Zatim pritisnite daljinski upravljač i odaberite **HDMI eARC/ARC**.

Savjeti:

- Vaš televizor mora podržavati funkcije HDMI-CEC i ARC. Funkcije HDMI-CEC i ARC moraju se postaviti na položaj Uključeno.
- Način postavke funkcija HDMI-CEC i ARC može se razlikovati ovisno o televizoru. Kako biste saznali više pojedinosti o funkciji **eARC/ARC**, pogledajte vaš korisnički priručnik za televizor.
- Funkciju ARC moguće je podržati samo kabelom HDMI inačice 1.4 ili više.

Funkcija Hi-Concerto

Kada je povezan s Hisense televizorom koji podržava Hi-Concerto funkciju, bar zvuka reproducira zvuk sinkroniziran s televizorom, poboljšavajući vašu zvučnu iskustvo i pružajući bogatiji, uranjajući zvučni doživljaj.

Za aktivaciju ove funkcije, odaberite „TV zvučnik s barom zvuka (Hi-Concerto)“ iz izbornika Audio izlaza na televizoru kada prvi put povežete bar zvuka s televizorom.

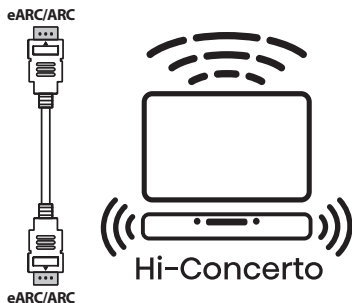

NAPOMENA:

- Ova je funkcija podržana samo u načinu rada eARC, zbog toga provjerite je li funkcija eARC na televizoru omogućena.
- Prikazana poruka može se razlikovati ovisno o modelu televizora.
- Provjerite da su i televizor i bar zvuka povezani HDMI kabelom.
- Ova funkcija je dostupna na nekim Hisense televizorima i određenim modelima bar zvuka.

Upotrijebite funkciju Hisense EzPlay

Za funkciju Hisense EzPlay, kada je uređaj soundbar povezan s televizorom Hisense pomoću kabla HDMI eARC/ARC, na televizoru se pojavljuje izbornik s postavkama uređaja soundbar, u kojem pomoću daljinskog upravljača televizora možete upravljati većinom značajki uređaja soundbar.

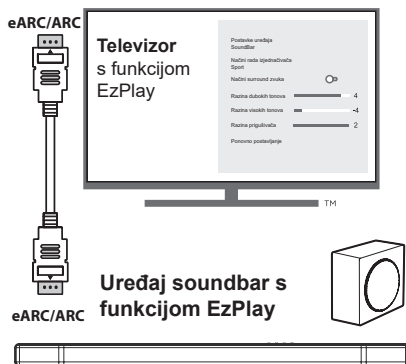

Primjer izbornika televizora (izbornici na različitim televizorima razlikuju se):

Postavljanje--zvuka--postavljanje uređaja soundbar.

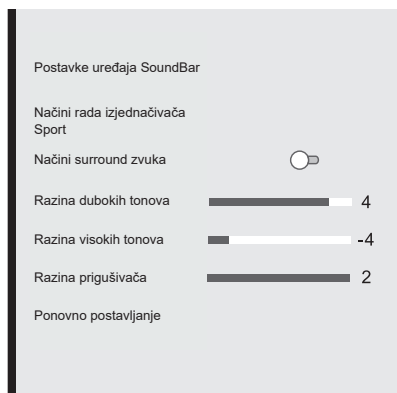

Napomena:

- Ta je funkcija dostupna samo kada i uređaj soundbar i televizor podržavaju funkciju Hisense EzPlay.

- Ta funkcija zahtijeva da uređaj soundbar i televizor budu povezani putem kabela HDMI eARC/ARC, a funkcija CEC na televizoru mora biti UKLJUČENA.
- Ako su postavke pravilno namještene, pri prvom povezivanju na zaslonu televizora pojavit će se poruka koja će vam pomoći da pronađete izbornik s postavkama uređaja soundbar.

Ugađanje prema prostoru

Ova funkcija analizira okruženje prostorije za slušanje i položaj slušanja putem televizora i pruža optimizirani zvuk.

- Da biste omogućili ovu funkciju, uključite mogućnost (Prilagodba uređaja soundbar za akustičnu glazbu) u izborniku Vašeg televizora Hisense.
- Slijedite upute za uporabu televizora kako biste dovršili postupak kalibracije. (Postavke uređaja soundbar > Akustično namještanje uređaja soundbar)

Napomena:

- Molimo Vas da prilikom prve upotrebe ove funkcije dovršite potpuni postupak kalibracije.
- Ova je funkcija dostupna kad se SoundBar poveže na neke modele Hisense TV-a.

5.2 Upotrebljavajte OPTICAL utičnicu

- Koristite OPTIČKI kabel za povezivanje OPTICAL OUT utičnice na televizoru s OPTICAL utičnicom na soundbaru.

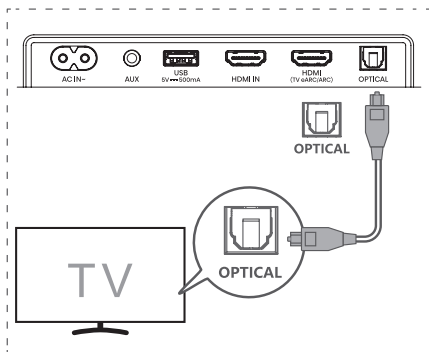

Savjet:

Uređajem soundbar možda neće biti moguće dekodirati sve digitalne zvučne formate iz ulaznog izvora. U tom će slučaju zvuk uređaja soundbar biti isključen. Ovo NE predstavlja kvar. Pobrinite se da je postavka zvuka ulaznog izvora (npr. TV, igraća konzola, reproduktor DVD) postavljena na **PCM** ili **Dolby Digital** (potražite pojedinosti o postavci zvuka uređaja ulaznog izvora u njegovu korisničkom priručniku) s ulazom HDMI eARC/ARC / OPTICAL.

5.3 Upotrebljavajte AUX utičnicu

- A. Koristite audio kabel 3,5 mm na 3,5 mm za povezivanje utičnice za slušalice na televizoru ili vanjskom audio uređaju s **AUX** utičnicom na soundbaru.

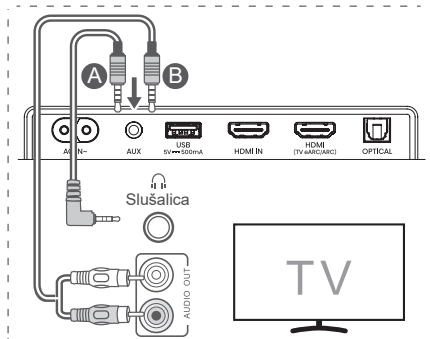

- B. Koristite RCA na 3,5 mm audio kabel za povezivanje audio izlaznih utičnica na televizoru s **AUX** utičnicom na soundbaru.

5.4 Priklučivanje na napajanje

Rizik od oštećenja proizvoda!

- Rizik od oštećenja proizvoda! Provjerite da napon napajanja odgovara naponu navedenom na stražnjoj ili donjoj strani soundbara.
- Prije spajanja kabela za napajanje naizmjeničnom strujom, pobrinite se da ste završili sa spajanjem svih drugih veza.
- **Soundbar:** Spojite mrežni kabel na utičnicu AC~ na soundbaru, a zatim u mrežnu utičnicu.
- **Niskotonski zvučnik:** Spojite mrežni kabel na utičnicu AC~ glavne jedinice, a zatim i u mrežnu utičnicu.
- **Okružujući zvuk:** Upotrijebite AC adapter za povezivanje **DC IN** utičnice na surround zvučnicima s utičnicom za napajanje.

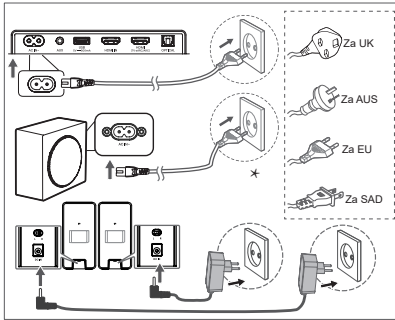

* Količina kabela za napajanje i vrsta utikača razlikuju se po regijama.

6. Uparivanje s niskotoncem i stražnjim surround zvučnicima

Automatsko povezivanje

Niskotonac i surround zvučnici automatski će se upariti s barom zvuka pri prvoj upotrebi.

- Provjerite indikatorska svjetla za bežični niskotonac i surround zvučnike kako biste provjerili status veze.

Stanje LED indikatora	Stanje
Brzo treptenje	Niskotonac i surround zvučnici u načinu uparivanja
Stalno uključeno	Uspješno povezano/spareno
Sporo treptenje	Povezivanje/uparivanje nije uspjelo

NAPOMENA:

- Nemojte pritiskati **PAIR** gumb na stražnjoj strani niskotonca i surround zvučnika, osim ako ih ne trebate ručno upariti.
- Ako automatsko uparivanje ne uspije, ručno uparite niskotonski zvučnik s glavnom jedinicom.

Ručno uparivanje

1. Provjerite da su svi kabeli ispravno povezani i da je glavna jedinica u načinu mirovanja.
2. Pritisnite **U** dugme na jedinici ili daljinskom upravljaču da biste uključili glavnu jedinicu.
3. Pritisnite i držite **↔** dugme na baru zvuka ili daljinskom upravljaču nekoliko sekundi da biste ušli u način uparivanja. Zaslone će prikazati „**SW PAIRING**”.
4. Pritisnite i držite **PAIR** gumb na niskotoncu ili surround zvučnicima nekoliko sekundi da biste započeli uparivanje. Niskotonac ili surround zvučnik ulazi u stanje uparivanja. Pokazivač

uparivanja na niskotoncu ili surround zvučniku brzo će treptati u načinu uparivanja.

5. Nakon uspješne bežične povezanosti, indikatori uparivanja će zasvijetliti, a zaslon na glavnoj jedinici će prikazati „**SW IN**”.
6. Ako indikator uparivanja treperi, bežična veza nije uspjela. Isključite kabel niskotonca ili surround zvučnika, a zatim ga ponovo povežite nakon 3 minute. Ponovite korake 1 ~ 4.

Savjeti

- Ako bežično povezivanje ponovno ne uspije, provjerite postoji li sukob ili snažne smetnje (npr. smetnje od elektroničkog uređaja) u blizini lokacije. Otklonite te sukobe ili snažne smetnje i ponovite gornje postupke.
- Niskotonac i surround zvučnici trebaju biti unutar 6 metara od bare zvuka u otvorenom prostoru.
- Kada je glavna jedinica uključena, a nije povezana s niskotoncem i stražnjim surround zvučnicima, indikatori na niskotoncu i surround zvučniku će polako treptati. Slijedite korake 1~4 gore kako biste uparili niskotonac i stražnje surround zvučnike s glavnom jedinicom.

7. Osnovne radnje

7.1 Stanje mirovanja / UKLJUČENO

Soundbar će se automatski uključiti kada je kabel za napajanje priključen.

- Pritisnite **U** gumb za prebacivanje soundbara u način PRIPRAVNOSTI.
- Za potpuno isključivanje soundbara, isključite utikač za napajanje iz mrežne utičnice.

7.2 Automatski način mirovanja / Automatsko buđenje značajka

[Auto-Standby] Kada je automatski način mirovanja uključen, bara zvuka će automatski ući u način mirovanja ako se ne detektira signal tijekom 15 minuta. Na primjer, to će se dogoditi prilikom pauze reprodukcije, ili ako soundbar slučajno ostane uključen.



[Auto-Wake] Ako je povezan TV ili vanjski uređaj (AUX / OPTIČKI / HDMI eARC način), bara zvuka će se automatski uključiti kada se TV ili vanjski uređaj uključi.

Da biste onemogućili ovu funkciju, slijedite dolje navedene korake:

1. Tijekom uključenog načina rada, pritisnite i držite **▶||** gumb 3 sekunde za otvaranje izbornika.
- Zaslon uređaja će prikazati „**MENU**”.
2. Pritisnite **▶▶** gumb 6 puta uzastopno. Zaslon će prikazati: **Auto Wake [ON / OFF]**. Alternativno, pritisnite **▶▶▶** gumb 7 puta brzo uzastopno. Zaslon će prikazati: **Auto Standby [ON / OFF]**.



- Koristite **VOL+ / -** gumb na daljinskom upravljaču za odabir sadržaja, zatim pritisnite **▶||** gumb za potvrdu odabira i izlaz iz postavki.
- Ponovite ove korake kako biste prebacili funkciju između "UKLJUČENO" i "ISKLUČENO".

7.3 Odabir načina rada

Pritisnite  (IZVOR) gumb na bar zvuku ili na daljinskom upravljaču više puta kako biste odabrali **HDMI eARC/ARC, HDMI IN, OPTIČKI, AUX, USB i ** (Bluetooth) način. Odabrani način rada prikazat će se na zaslonu.

Zaslon	Način rada
ARC eARC	HDMI ARC HDMI eARC
HDMI	HDMI IN
OPT	OPTIČKI
AUX	AUX
USB NO USB NO FILE	USB <ul style="list-style-type: none"> Nema USB veze Nema glazbe ili datoteka nisu podržane
BT BT_IN NO BT	Bluetooth <ul style="list-style-type: none"> Povezano Nije povezano

7.4 Namještanje glasnoće

- Pritisnite gumb **VOL+/-** na jedinici ili daljinskom upravljaču kako biste namjestili glasnoću.
- Ako želite isključiti zvuk, pritisnite gumb  (BEŠUMNO) na daljinskom upravljaču. Ponovno pritisnite gumb  (BEŠUMNO) ili pritisnite gumb **VOL+/-** kako biste ponovno pokrenuli uobičajeni zvuk.

7.5 Uključite Surround ČISTO/PRO/ ISKLJUČENO

- Pritisnite **SURR** gumb na daljinskom upravljaču za prebacivanje surround zvuka između ČISTO/PRO/ISKLUČENO modova.

7.6 Prilagodba razine basa / visokih tonova

- Pritisnite tipke **BASS +/-** na daljinskom upravljaču za prilagodbu razine basa.
- Pritisnite tipke **TREBLE +/-** na daljinskom upravljaču za prilagodbu razine visokih tonova.

7.7 Odaberite efekt izjednačivača (EQ)

- Prilikom reproduciranja, pritisnite gumb **EQ** na

daljinskom upravljaču kako biste odabrali željene unaprijed postavljene izjednačivače: **FILM, VIJESTI, MUZIKA, VIDEO IGRE, SPORT.**

7.8 Odaberite zvučni režim

- Dok reproducirate audio, pritisnite **MODE** gumb na daljinskom upravljaču za odabir zvučnog režima: **ZVUČNI NAČIN ISKLJUČEN, GLAS, NOĆ, AI.**

7.9 Kontrola razine (LVL)

- Pritisnite **LVL** gumb za odabir izbornika za kontrolu razine (LVL).
 - Odaberite sadržaj pomoću **◀◀ / ▶▶** gumba.
 - Promijenite početne vrijednosti za svaku od postavki pomoću **VOL+/-** gumba.
 - Pritisnite **▶||** gumb za potvrdu odabira i izlaz iz postavki.
- Ako se unutar 10 sekundi ne pritisne nijedan gumb, sustav će automatski izaći iz izbornika.

Zaslon 	Opis VOL+/-
SUB+3	Podesite zvuk niskotonca
C+3	Podesite glasnoću središnjeg kanala
FH+3	Podesite efekte prednje visine
RS+3	Podesite efekte stražnjeg surround zvuka
RH+3	Podesite efekte stražnjeg surround zvuka visine
L+S / R+S	Podesite efekte ravnoteže lijevo/desno
DIM3	Prilagodba svjetline DIM 0 / DIM 1 / DIM 2 / DIM 3

Vrati zadani zvučni efekt i svjetlinu

- Niskotonac LVL: 0
- Središnji LVL: 0
- Prednji visoki LVL: 0
- Stražnji LVL: 0
- Stražnji visoki LVL: 0
- Ravnoteža lijevo/desno: 0
- Zatamnjenje LVL: 3

7.10 Izbornik za postavljanje

1. Tijekom uključenog načina rada, pritisnite i držite **▶▶** gumb 3 sekunde za otvaranje izbornika.
 2. Odaberite sadržaj pomoću **◀◀ / ▶▶** gumba.
 3. Promijenite početne vrijednosti za svaku od postavki pomoću **VOL+/-** gumba.
 4. Pritisnite **▶▶** gumb za potvrdu odabira i izlaz iz postavki.
- Ako se unutar 10 sekundi ne pritisne nijedan gumb, sustav će automatski izaći iz izbornika.

Zaslon ◀◀ / ▶▶	Opis VOL+/-
1 MOVIE	Odaberite efekt izjednačivača (EQ) (FILM, VIJESTI, MUZIKA, VIDEO IGRE, SPORT)
2 SUR OFF	Prebacite surround zvuk (SUR ISKLJUČENO, ČISTO SUR, SUR PRO)
3 BASS 0	Podesite razinu dubokih tonova
4 TRE 0	Podesite razinu visokih tonova
5 DIM3	Prilagodba svjetline DIM 0 / DIM 1 / DIM 2 / DIM 3
6 AUTOWAKE OFF	Prebacite Automatsko buđenje UKLJUČENO / ISKLJUČENO
7 AUTOSTANDBY ON	Prebacite Automatsko mirovanje UKLJUČENO / ISKLJUČENO
8 L T 00	Postavljanje odgode zvučnog signala (AV SYNC)
9 DRC 0	Prebacite DRC nivo 0/1/2
10 DCL 0	Prebacite nivo kontrole dijaloga 0/1/2/3/4/5/6
11 NEURAL X OFF	Prebaci Neural:X UKLJUČENO/ISKLJUČENO
12 VIRTUAL X OFF	Prebaci Virtual:X UKLJUČENO/ISKLJUČENO
13 SOUND MODE OFF	Prebaci zvučni režim ZVUČNI NAČIN ISKLJUČEN, NOĆ, GLAS, AI

Napomena: DRC / Kontrola dijaloga/ Neural:X prvenstveno su za zahtjeve DTS usklađenosti. Virtual:X postavka je jedina dostupna za krajnje korisnike.

7.11 Tvorničko ponovno postavljanje

Vratite uređaj na zadane postavke.

- Uključite uređaj soundbar u **OPTIČKOM** načinu rada, pritisnite i držite tipku [**⏮**] na uređaju soundbar i uređaj će prijeći u način rada ponovnog postavljanja tvorničkih postavki, a stanje mirovanja bit će uključeno.

NAČIN RADA	ZADANO
IZVOR	eARC/ARC
Glasnoća	30
Okružujući zvuk	ISKLJUČENO
Prigušivač jačine svjetlosti zaslona	DIM 3
Duboki tonovi	0
Visoki tonovi	0
EQ	FILM
Automatsko buđenje	ISKLJUČENO
Automatsko uključivanje stanje mirovanja	UKLJUČENO (Izuzimajući SAD/Kanadu/Meksiko)
Hi-Concerto	ISKLJUČENO
Zvučni režim	ISKLJUČENO

- Izbornik za kontrolu razine (LVL) će se resetirati i očistiti postavke Bluetooth i LE audio TX.

8. AUX / OPTIČKI / HDMI rad

1. Provjerite je li soundbar povezan s televizorom ili zvučnim uređajem.
2. Pritisnite **⏮** (IZVOR) gumb na bar zvuku ili daljinskoj upravljačkoj jedinici više puta kako biste odabrali **AUX**, **OPTIČKI**, **HDMI eARC/ARC**, **HDMI IN** način. Odabrani način rada prikazat će se na zaslonu.
3. Izravno upravljajte zvučnim uređajem za značajke reprodukcije.
4. Pritisnite gumb **VOL +/-** kako biste prilagodili glasnoću na željenu razinu.

Savjet:

- Uređaj soundbar možda neće biti moguće dekodirati sve digitalne zvučne formate iz ulaznog izvora. U tom će slučaju zvuk uređaja soundbar biti isključen. Ovo NE predstavlja kvar. Pobrinite se da je postavka zvuka ulaznog izvora (npr. TV, igraća konzola, reproduktor DVD) postavljena na **PCM** ili **Dolby Digital** (potražite pojedinosti o postavci zvuka uređaja ulaznog izvora u njegovu korisničkom priručniku) s ulazom HDMI eARC/ARC / OPTIČKI.
- Prilikom odabira drugog zvučnog formata, jedinica prikazuje sljedeće:

Zvuk (kratica)	Zaslon
LPCM 2ch LPCM 5.1ch LPCM 7.1ch	PCM AUDIO
Dolby Digital Dolby TrueHD Dolby Digital Plus	DOLBY AUDIO
Dolby Atmos - Dolby TrueHD Dolby Atmos - Dolby Digital Plus	DOLBY ATMOS

DTS DTS Discrete Surround DTS-ES 6.1 Matrix DTS-ES 6.1 Discrete DTS 96/24 DTS 96/24 ES Matrix DTS Express DTS-ES 8-kanalni Discrete	DTS
DTS-HD Visoka rezolucija DTS-HD Master Audio	DTS-HD
DTS:X DTS:X Master Audio	DTS-X

9. Rad funkcije USB

1. Priključite uređaj USB.

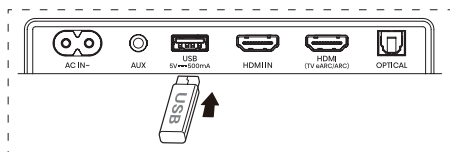

2. Pritisnite (IZVOR) gumb na soundbaru ili daljinskom upravljaču više puta da odaber **USB** načina.
3. Tijekom reprodukcije:

Pokrenite, pauzirajte ili nastavite reprodukciju

Prijedite na prethodni ili sljedeći zapis

Savjeti:

- Jedinica može podržati uređaje USB s do 32 GB memorije.
- Jedinica može reproducirati formate WAV / WMA / MP3 / FLAC.
- Ovaj proizvod možda neće biti kompatibilan s određenim vrstama uređaja USB za pohranu.
- Ako upotrebljavate produžni kabel USB, čvorište USB ili višenamjenski čitač kartica USB, uređaj USB za pohranu možda neće biti prepoznat.
- Nemojte uklanjati uređaj USB za pohranu tijekom čitanja datoteka.

10. Bluetooth® operacija

Putem funkcije Bluetooth povežite uređaj soundbar s vašim uređajem Bluetooth (poput uređaja iPad, iPhone, iPod touch, telefon s operativnim sustavom Android ili laptop) i tada putem zvučnika svojeg uređaja soundbar možete slušati zvučne datoteke spremjene na uređaj.

Početo uparivanje

1. Pritisnite (IZVOR) gumb na soundbaru ili gumb na daljinskom upravljaču za odabir Bluetooth® načina.

- Zaslom će prikazati **NO BT**.
- 2. Aktivirajte svoj Bluetooth uređaj i odaberite način rada za pretraživanje.
- 3. Odaberite „Hisense AX5140Q“ na popisu uređaja za uparivanje. Nakon što se sustav uspješno poveže, zaslon će prikazati **BT_IN**.
- Ako svoj uređaj soundbar želite povezati s drugim uređajem Bluetooth, pritisnite i držite tipku na daljinskom upravljaču da biste iskopčali trenutno povezani uređaj Bluetooth. Slijedite korake od 2 do 3 da biste sparili svoj uređaj Bluetooth.

Za isključivanje funkcije Bluetooth, možete:

- Prebaciti na drugi izvor na jedinici.
- Onemogućiti funkciju na svojem Bluetooth uređaju.
- Pritisnite i držite gumb na daljinskom upravljaču.

Slušanje glazbe s uređaja Bluetooth

- Ako povezani uređaj Bluetooth podržava Profil napredne audio distribucije (A2DP), možete slušati glazbu pohranjenu na uređaju putem jedinice.
 - Ako uređaj podržava i Profil daljinskog upravljanja audiom i videom (AVRCP), možete upotrebljavati daljinski upravljač jedinice za reproduciranje glazbe pohranjene na uređaju.
1. Uparite svoj uređaj s jedinicom.
 2. Reproducirajte glazbu putem uređaja (ako podržava A2DP).
 3. Upotrijebite isporučeni daljinski upravljač kako biste upravljali reprodukcijom (ako podržava AVRCP).

Pokrenite, pauzirajte ili nastavite reprodukciju

Prijedite na prethodni ili sljedeći zapis

Savjeti:

- Radni raspon između uređaja soundbar i uređaja je oko osam metara.
- Prije spajanja uređaja Bluetooth® na uređaj soundbar, pobrinite se da ste upoznati s mogućnostima uređaja.
- Kompatibilnost sa svim uređajima Bluetooth® nije zajamčena.
- Sve prepreke između uređaja i uređaja soundbar mogu smanjiti radni raspon.
- Uređaj za reprodukciju držite podalje od drugih elektroničkih uređaja koji mogu izazvati smetnje.
- Jedinica će se odspojiti i kada se vaš uređaj pomakne izvan radnog područja.

11. Otklanjanje problema

Da bi jamstvo bilo valjano, nikad ne pokušavajte sami popraviti jedinicu. Ako naidete na probleme prilikom korištenja ovog soundbara, provjerite sljedeće prije nego što zatražite servis:

Problem	Rješenje
Nema napajanja	<ul style="list-style-type: none"> • Pobrinite se da je kabel za izmjeničnu struju na jedinici ispravno spojen. • Pobrinite se da ima napajanja u utičnici za izmjeničnu struju. • Pritisnite ⏻ (pripravnost) gumb za uključivanje bara zvuka.
Daljinski upravljač ne radi	<ul style="list-style-type: none"> • Prije nego što pritisnete bilo koji gumb za upravljanje reprodukcijom, prvo odaberite ispravan izvor. • Smanjite udaljenost između daljinskog upravljača i soundbara. • Umetnite baterije tako da polariteti (+/-) budu poravnati kako se navodi. • Zamijenite baterije. • Usmjerite daljinski upravljač izravno prema senzoru na prednjoj strani soundbara.
Nema zvuka	<ul style="list-style-type: none"> • Provjerite da bara zvuka nije utišana. Pritisnite gumb BEZ ZVUKA ili +/- (VOL) za nastavak normalnog slušanja. • Pritisnite ⏻ gumb na soundbaru ili daljinskom upravljaču za prebacivanje soundbara u način mirovanja. Potom ponovo pritisnite tipku ⏻ da biste uključili uređaj soundbar. • Iskopčajte i uređaj soundbar i niskotonski zvučnik iz mrežne utičnice, a zatim ih ponovo ukopčajte. Uključite uređaj soundbar. • Pobrinite se da je postavka zvuka ulaznog izvora (npr. TV, igrača konzola, reproduktor DVD) postavljena u način rada PCM ili Dolby Digital tijekom upotrebe digitalne veze (npr. HDMI, OPTIČKA veza) veza. • Niskotonski zvučnik izvan je dosega, približite ga uređaju soundbar. Pobrinite se da se niskotonski zvučnik nalazi na udaljenosti do pet metara od uređaja soundbar (što bliže, to bolje). • Uređaj soundbar možda je izgubio vezu s niskotonskim zvučnikom. Ponovno uparite jedinice prateći korake u odjeljku „Uparivanje s niskotoncem i stražnjim surround zvučnicima“. • Uređajem soundbar možda neće biti moguće dekodirati sve digitalne zvučne formate iz ulaznog izvora.
Televizor ima problema s prikazom prilikom gledanja sadržaja HDR s izvora HDMI.	<ul style="list-style-type: none"> • Neki od televizora 4K HDR zahtijevaju da se ulaz HDMI ili postavke slike postave za prijem sadržaja HDR. Ostale pojedinosti o postavljanju na prikazu HDR pronađite u korisničkom priručniku svojeg televizora.
Ne mogu pronaći ime Bluetooth uređaja ovog soundbara na svom Bluetooth uređaju za uparivanje.	<ul style="list-style-type: none"> • Pobrinite se da je funkcija Bluetooth aktivirana na vašem uređaju Bluetooth. • Provjerite jeste li uparili soundbar s vašim Bluetooth uređajem. • Soundbar ima Bluetooth® funkciju koja može primiti signal unutar 8 metara. Zadržite udaljenost između soundbara i Bluetooth® uređaja unutar 8 metara.
Ova je funkcija isključena od 15 min, jedan od standardnih zahtjeva ERPII-a za štednju energije	<ul style="list-style-type: none"> • Ako je vanjski ulazni signal preslab, soundbar će se automatski isključiti nakon 15 minuta. Povećajte razinu glasnoće vašeg vanjskog uređaja.

12. Tehnički podatci

Robna marka	Hisense
Model	AX5140Q

Soundbar

Napajanje	100-240 V~ 50/60 Hz
Potrošnja energije	40 W < 0,5 W (stanje mirovanja)
USB	5 V --- 500 mA USB (2.0) / FAT32 / FAT16 32 GB (max), WAV / WMA / MP3 / FLAC.
Dimenzije (Š × V × D)	1020 × 59 × 108 mm / 40,1 × 2,3 × 4,2 inča
Neto težina	2,7 kg / 5,95 lbs
Osjetljivost zvučnog ulaza	500 mV
Frekvencijski odziv	120 Hz - 20 KHz
Radna temperatura	0°C - 45°C

Niskotonski zvučnik

Napajanje	100-240 V~ 50/60 Hz
Potrošnja energije	40 W < 0,5 W (stanje mirovanja)
Dimenzije (Š × V × D)	163 × 338 × 335 mm / 6,4 × 13,3 × 13,1 inča
Neto težina	5,6 kg / 12,3 lbs
Frekvencijski odziv	40 Hz - 150 Hz

Okružujući zvučnik

Način rada prilagodnika	DK42C-240-1500
• Ulazna vrijednost	100-240 V~ 50/60 Hz 1,0 A
• Izlazna vrijednost	24 V --- 1,5 A 
Frekvencijski odziv	180 Hz - 20 KHz
Dimenzije (Š × V × D)	100 × 202 × 119 mm / 3,9 × 7,9 × 4,7 inča
Neto težina	1,4 kg (0,7 kg × 2) / 3,1 lbs (1,55 lbs × 2)

Bežične specifikacije (EU)

Inačica funkcije Bluetooth / profili	V 5.3 (A2DP, AVRCP)
Frekvencijski raspon funkcije Bluetooth	2400 MHz ~ 2483,5 MHz
Maks. snaga prijena funkcije Bluetooth	≤ 10 dBm
Bežični frekvencijski opseg	5.8G: 5729 - 5848 MHz / ≤10 dBm
Maksimalna snaga prijena	
Vrsta modulacije	GFSK, π/4 DQPSK, 8-DPSK

Pojačalo (maksimalna snaga zvuka)

Ukupno	600 W
Soundbar	200 W
Niskotonski zvučnik	280 W
Okružujući zvuk	120 W

Daljinjski upravljač

Udaljenost/kut	19,7 stopa (6 m) / 30°
Vrsta baterije	AAA (1,5 V × 2)

- Izgled i tehnički podatci uređaja podliježu izmjenama bez prethodne najave.

Trademarks



The Bluetooth® word mark and logos are registered trademarks owned by Bluetooth SIG, Inc. and any use of such marks by The HISENSE International Industries, Incorporated is under license. Other trademarks and trade names are those of their respective owners.



The terms HDMI, HDMI High-Definition Multimedia Interface, HDMI trade dress and the HDMI Logos are trademarks or registered trademarks of HDMI Licensing Administrator, Inc.



Dolby, Dolby Atmos, and the double-D symbol are registered trademarks of Dolby Laboratories Licensing Corporation. Manufactured under license from Dolby Laboratories. Confidential unpublished works. Copyright © 2012-2024 Dolby Laboratories. All rights reserved.



FOR DTS PATENTS, SEE [HTTP://XPERI.COM/DTS-PATENTS/](http://xperi.com/dts-patents/). MANUFACTURED UNDER LICENSE FROM DTS, INC. AND ITS AFFILIATES. DTS, DTS:X, THE DTS:X LOGO, VIRTUAL:X, AND THE DTS VIRTUAL:X LOGO ARE REGISTERED TRADEMARKS OR TRADEMARKS OF DTS, INC. AND ITS AFFILIATES IN THE UNITED STATES AND/OR OTHER COUNTRIES. © DTS, INC. AND ITS AFFILIATES. ALL RIGHTS RESERVED.



Hisense

AX5140Q

