

FI

YKSITYISKOHTAISET OHJEET

PESUKONEEN- KÄYTTÖÖN

gorenje

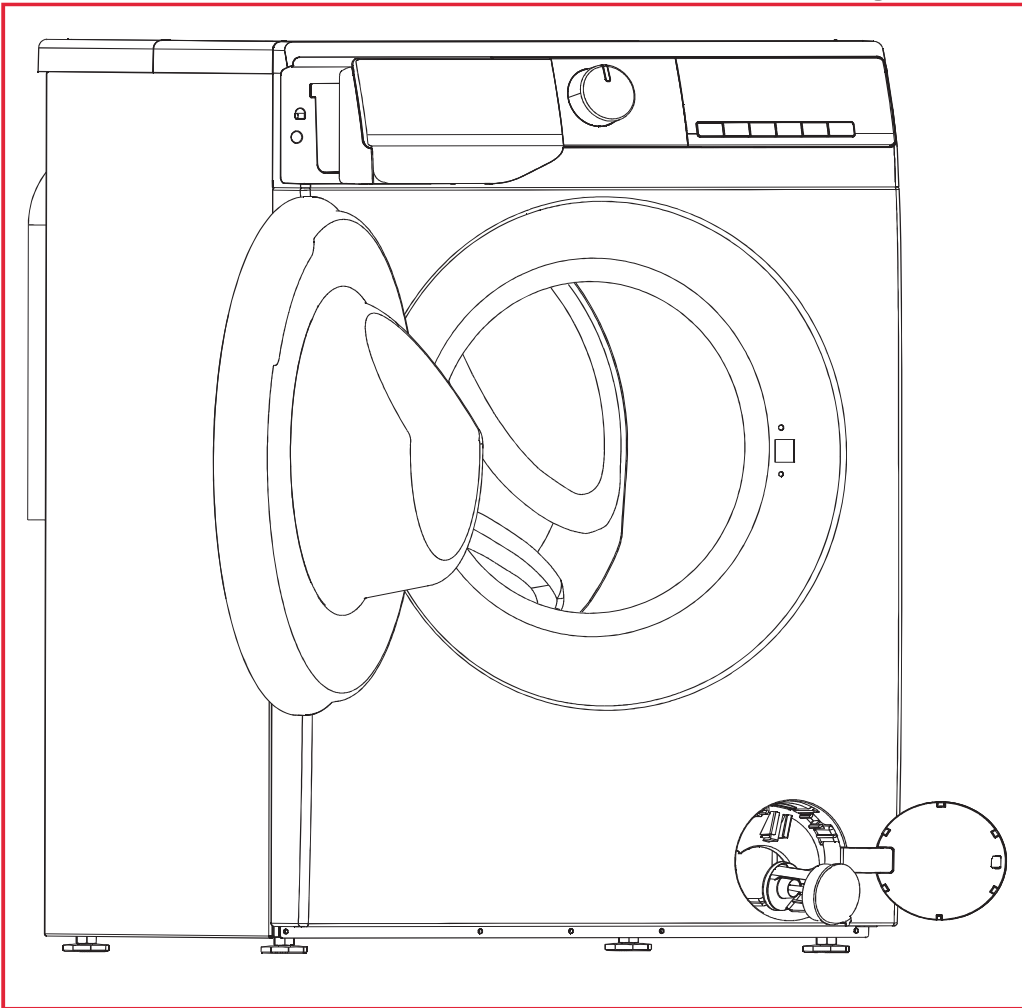

KÄYTTÖOHJEET

TURVALLISUUSTIEDOTE

ENNEN PESUKONEEN KÄYTTÖÄ

VAROITUKSET JA YLEISTIEDOT

KUIVAAVAN PESUKONEEN KUVAUS

HÄTÄLUUKUN AVAAMINEN

ENNEN ENSIMMÄISTÄ PESUKERTAA

PESUUN VALMISTAUTUMINEN

PESU- JA HUUHTELUAINEET

HUOLTO JA YLLÄPITO

VIANMÄÄRITYSOPAS

HUOLTOPALVELU

KULJETUS/KÄSITTELY

SÄHKÖLIITÄNNÄT

ASENNUSOPAS

PIKAOHJE

TURVALLISUUSTIEDOTE

1. Valmistaja pidättää oikeuden tuotteeseen tehtäviin muutoksiin, joita voidaan pitää tarpeellisina tai hyödyllisinä, ilmoittamatta niistä tähän käyttöoppaaseen.
2. Lue tämä ohje huolellisesti ennen uuden pesukoneen käyttöä ja säilytä se myöhempää tarvetta varten. Jos käyttöopas katoaa, pyydä asiakaspalvelusta uusi kopio sähköisesti tai paperiversiona.
3. Varmista, että pistorasia on maadoitettu turvallisesti, ja että vedentuloputki on kiinnitetty kunnolla.
4. Tätä laitetta eivät saa käyttää henkilöt (mukaan lukien lapset), joiden fyysiset, sensoriset tai henkiset kyvyt ovat heikentyneet tai joilla ei ole kokemusta tai tietoa käytöstä, ellei heidän turvallisuudestaan vastaava henkilö ole valvomassa tai ohjeistanut laitteen käytössä.
5. Tätä laitetta saavat käyttää yli 8-vuotiaat lapset ja henkilöt, joiden fyysiset, sensoriset tai henkiset kyvyt ovat normaalit tai joilla on kokemusta tai tietoa käytöstä, heitä on valvottu tai opastettu laitteen turvalliseen käyttöön ja he ymmärtävät riskit. Lapset eivät saa leikkiä laitteella. Lapset eivät saa puhdistaa ja huoltaa laitetta ilman valvontaa.
6. Lapsia kuuluu valvoa, jotta he eivät leiki laitteella.
7. Jos virtajohto on vaurioitunut, valmistajan, virallisen huoltajan tai muun korjaukseen pätevä henkilön tulee vaihtaa johto vaaran välttämiseksi.
8. Laitteen mukana toimitettu letkuserjan on tarkoitettu käyttöön, eikä vanhoja osia saa enää käyttää uudelleen.

9. Matto ei saa olla ilmanvaihdon esteenä laitteissa, joissa ilmanvaihto on koneen pohjassa.
10. Alle 3-vuotiaat lapset tulee pitää pois koneen lähetyviltä, elleivät he ole jatkuvassa valvonnassa.
11. Suurin sallittu tuloveden paine, 1 MPa, laitteille, jotka on tarkoitettu liitettäväksi vesijohtoon. Pienin sallittu tuloveden paine, 0,1 MPa, jos se on tarpeen laitteen toiminnan kannalta.
12. Koneen maksimi kapasiteetti on 8 kg.
13. Vain kotitalouksiin.
14. Tämä laite on tarkoitettu käytettäväksi kotitalouksissa ja vastaavissa tiloissa, kuten:
 - kauppojen henkilökunnan tiloissa , toimistoissa ja muissa työympäristöissä;
 - maataloilla;
 - asiakkaan käyttämänä hotelleissa, motelleissa tai muussa majoitusympäristössä;
 - sänky ja aamiainen -tyylisisissä ympäristöissä;
 - kerrostalossa tai pesulassa yhteisöjen käytössä.

ENNEN PESUKONEEN KÄYTTÖÄ

1. Pakkauksen poisto ja tarkistus

- Purkamisen jälkeen varmista, että pesukone on ehjä. Jos olet epävarma, älä käytä pesukonetta. Jos olet epävarma, älä käytä pesukonetta. Ota yhteyttä huoltopalveluun tai paikalliseen jälleenmyyjään.
- Tarkista, että kaikki lisävarusteet ja toimitetut osat ovat tallella.
- Pidä pakkausmateriaalit (muovipussit, polystyreeniosat jne.) poissa lasten ulottuvilta, koska ne voivat olla vaaraksi lapsille.

2. Poista kuljetusruuvit

- Pesukoneessa on kiinnitettynä kuljetusruuvit, jotta ne estävät kuljetuksen aikana tapahtuvat vahingot. Ennen koneen käyttöä, on varmistettava, että kaikki kuljetusruuvit on poistettu.
- Ruuvien poiston jälkeen, peitä aukot 4 muovisuojuksella.

3. Asenna pesukone

- Siirtäessäsi pesukonetta, älä nosta sitä kansilevystä.
- Aseta pesukone tasaiselle ja tukevalle alustalle lattialla, mieluiten huoneen nurkkaan.
- Tarkista, että kaikki 4 jalkaa ovat tukevasti lattialla ja pesukone on tasapainossa (käytä vatupassia).
- Varmista, että matto tai muu materiaali ei peitä pesukoneen pohjassa olevia ilmanvaihtoaukkoja (mallista riippuen).

4. Vesiliitäntä

- Kiinnitä vedentuloletku paikallisen vedentarjoajan määräysten mukaisesti.
- Tuloveden liitäntä – Mallista riippuen:
 - Yksittäinen – Vain kylmä vesi
 - Tuplaliitäntä – Kuuma ja kylmä vesi
- Vesihana: 3/4 kiertoliitin

5. Tyhjennys

- Liitä tyhjennysletku lappoon tai kiinnitä tiskialtaan reunan yli U:n muotoisella taivuttimella.
- Jos pesukone on kytketty integroituun viemärijärjestelmään, varmista, että siinä on venttiili, jolla vältetään veden samanaikainen täyttäminen ja tyhjentäminen (lappaaminen).
- Kiinnitä tyhjennysletku tukevasti vahinkojen estämiseksi koneen tyhjennyksen aikana.

6. Sähköliitännät

- Sähköliitännät saa suorittaa vain pätevä teknikko valmistajan ohjeiden ja voimassa olevien standardien turvallisuusmääräysten mukaisesti.
- Tiedot jännitteestä, virrankulutuksesta ja suojausvaatimuksista ovat luukun sisäpuolella.
- Laite on kytkettävä maadoitettuun pistorasiaan voimassa olevien määräysten mukaisesti. Pesukone on maadoitettava lain mukaan. Valmistaja ei ota vastuuta aineellisten vahinkojen tai henkilöiden tai eläinten loukkaantumisesta, joka johtuu yllä annettujen ohjeiden ohittamisesta ja väärinkäytöstä.
- Älä käytä jatkojohtoja tai monipistorasioita. Varmista, että pistorasian kapasiteetti on riittävän tehokas koneen suoritukselle.
- Ennen minkäänlaista koneen huoltoa, irrota sähköjohto pistorasiasta.
- Asennuksen jälkeen virran kytkentä tai katkaisu on aina varmistettava kaksinapaisella kytkimellä.
- Älä käytä pesukonetta, jos se on vaurioitunut kuljetuksessa. Ota yhteyttä huoltopalveluun.
- Virtajohdon korjauksen ja vaihdon suorittaa ainoastaan huoltopalvelu.
- Laitetta saa käyttää kotitaloudessa vain määrättyihin käyttötarkoituksiin.

Vähimmäismitat asennukselle:

Leveys: 615 mm

Korkeus: 855 mm

Syvyys: katso ohjelma-taulukosta

VAROITUKSET JA YLEISTIEDOT

1. Pakkaus

- Pakkausmateriaali on täysin kierrätettävä ja merkitty kierrätysmerkillä ♻️. Noudata paikallisia määräyksiä pakkausmateriaalien hävittämisessä.

2. Pakkausten hävittäminen ja vanhojen pesukoneiden purkaminen

- Pesukone on rakennettu kierrätettävistä materiaaleista. Kone on hävitettävä voimassa olevien paikallisten kierrätysmääräysten mukaisesti.
- Poista kaikki pesuainejäämät ennen purkamista, katkaise oven lukko ja katkaise virtajohto niin, että pesukoneesta tulee käyttökelvoton.

-  Tämä laite on merkitty sähkö- ja elektroniikkalaiteromuksi (WEEE). Varmistamalla, että tämä tuote hävitetään oikein, autat näin ehkäisemään mahdolliset ympäristöhaitat ja ihmisten terveyshaitat, jotka muuten voisivat johtua tämän tuotteen epäasianmukaisesta hävityskäsittelystä.

Tuotteessa tai tuotteen mukana olevissa asiakirjoissa oleva symboli osoittaa, että tätä laitetta ei saa käsitellä talousjätteenä. Sen sijaan se on vietävä sähkö- ja elektroniikkalaitteiden kierrätystä varten tarkoitettulle keräyspisteelle. Hävitys on suoritettava paikallisten kierrätysmääräysten mukaisesti. Yksityiskohtaisempia tietoja tämän tuotteen käsittelystä, hyödyntämisestä ja kierrätyksestä saat ottamalla yhteyttä paikalliseen kunnanvirastoon, kotitalousjätehuoltoon tai myymälään, josta ostit tuotteen.

3. Sijainti ja ympäristö

- Pesukoneen saa asentaa vain sisätiloihin. Asennusta kylpyhuoneeseen tai muihin kosteisiin paikkoihin ei suositella.
- Älä säilytä paloherkkiä nesteitä laitteen lähellä.

4. Turvallisuus

- Älä jätä laitetta pistorasiaan, kun sitä ei käytetä. Älä koskaan kytke tai irrota johtoa pistorasiasta märillä käsillä.
- Sulje vesihana.
- Ennen puhdistusta tai huoltoa, sammuta pesukone ja irrota virtajohto pistorasiasta.

- Puhdista pesukoneen ulkopinta kostealla liinalla. Älä käytä hankaavia pesuaineita.
- Älä koskaan avaa luukkuä väkisin tai astu sen päälle.

PESUKONEEN KUVAUS

- 1 Kansi
- 2 Ohjauspaneeli
- 3 Pesuainelokero
- 4 Luukku
- 5 Pumppua suojaava sokkeli
- 6 Säädettävät jalat

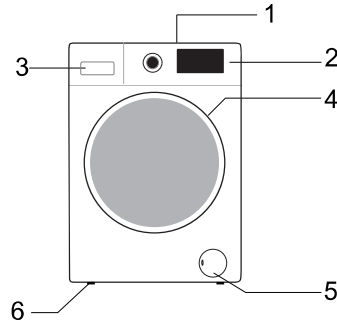

Ohjauspaneelin ulkonäkö riippuu mallista.

HÄTÄLUUKUN AVAAMINEN

Jos oveä ei voida avata sähkökatkoksen tai muiden erityisolosuhteiden vuoksi, hätäavaukseen voidaan käyttää tyhjennuspumpun oven lukitusvipua.

Huomaa:

1. Älä käytä, kun laite toimii normaalisti;
2. Varmista ennen käyttöä, että sisätynnyri on lopettanut höyryämisen, ilman korkeaa lämpötilaa ja että vedenpinta on alhaisempi kuin vaatteiden tuloaukko. Jos vedenpinta on korkeampi kuin vaatteiden tuloaukko, valuta vesi pois tyhjennysputken kautta (jos saatavilla) tai avaa suodatin hitaasti kiertämällä.
3. Toimintamenetelmä: Avaa tyhjennuspumpun oven kansi, vedä lukitusvipu alas työkalun avulla ja sitten ovi voidaan avata (kuvassa).

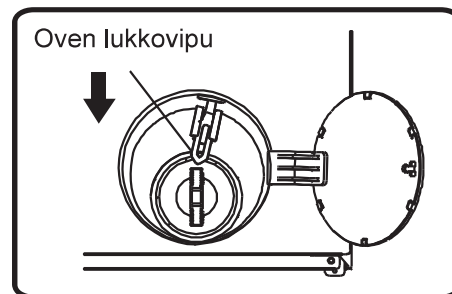

ENNEN ENSIMMÄISTÄ PESUKERTAA

Valmistajan testauksen aikana käyttämän jäännösveden poistamiseksi suosittelemme, että suoritat lyhyen pesujakson ilman pyykkiä.

- 1 Avaa vesihana.
- 2 Sulje luukku.
- 3 Laita pieni määrä pesuainetta (n. 30ml) pesuainelokeron päälokeroon .
- 4 Valitse ja aloita lyhyt pesuohjelma (kts. Erillinen pikaohje tähän liittyen).

PESUUN VALMISTAUTUMINEN

1. Lajittele pyykit...
 - Tekstiilin / hoitotarran mukaan
Puu villat, sekakuidut, helppohoitoiset/synteettiset, villa, käsinpestävät.
 - Väri
Erottele värilliset ja valkoiset vaatteet. Pese uudet värilliset vaatteet erikseen.
 - Täyttö
Pese erikokoista pyykkiä samalla koneellisella pesuteholla ja rummun toiminnan parantamiseksi.
 - Hienopyykki
Pese pienet vaatteet (sukat, vyöt jne) ja hakoja sisältävät vaatteet (esim. rintaliivit) suljettavassa pesupussissa. Poista aina verhojen renkaat verhoista pesua varten tai pese ne pesupussissa.
2. Tyhjennä kaikki taskut
Kolikot, neulat jne. voivat vaurioittaa vaatteiden lisäksi myös koneen sisäosia.
3. Kiinnittimet
Sulje vetuketjut ja kiinnitä napit ja koukut; vyöt ja nauhat kannattaa sitoa yhteen.
Tahran poisto
Veri, maito, kananmuna jne. Irtoaa normaalisti ohjelman automaattisella entsyymivaiheella.

- Punaviinin, kahvin, teen, ruohon ja hedelmien jne. aiheuttamat tahrat poistetaan lisäämällä tahrannoistainetta pesuainelokeron päälokeron [III] .
- Esikäsittely erittäin likaiset alueet tahrannoistainella tarpeen mukaan.

Värjäys

- Käytä vain pesukoneisiin sopivia väriaineita.
- Noudata valmistajan ohjeita.
- Pesukoneen muovi- ja kumiosat voidaan värjäytyä väriaineista.

Pesukoneen täyttö

- 1 Avaa luukku.
- 2 Täytä pyykki yksi kerrallaan tilavasti rumpuun, älä ylitäytä. Varmista täyttökapasiteetti pikaohjeesta.
Huomaa: Pesukoneen ylitäyttö johtaa huonompaan pesutulokseen ja ryppyihin.
- 3 Sulje luukku.

PESU- JA HUUHTELUAINEET

Käytä aina tehokasta, vähän vaahtoavaa pesuainetta edestä täytettäville pesukoneille.

Pesuaineen valintaan vaikuttaa:

- tekstiilin tyyppi (puuvilla, helppohoitoiset/synteettiset, hienopyykki, villa).
Huomaa: Käytä villalle vain sille tarkoitettuja pesuaineita
- väri
- pesulämpötila
- likaisuusaste ja lian laatu

Lisähuomautukset:

Tummassa kankaassa näkyvät vaaleat jäämät johtuvat liukenemattomista yhdisteistä, joita käytetään nykyaikaisissa fosfaatittomissa pesujauheissa. Tällöin ravista tai harjaa kangasta tai käytä nestemäisiä pesuaineita. Käytä vain pesuaineita ja huuhteluaineita, jotka on tarkoitettu kotitalouksien pesukoneisiin. Varmista, että käyttämäsi kalkinpoistoaine, väriaine tai esipesun valkaisuaine soveltuvat kotitalouksien pesukoneisiin. Kalkinpoistoaineet voivat sisältää aineita, jotka saattavat vahingoittaa pesukonetta. Älä käytä liuotteita (esim. tärpätti, bentsiini). Älä konepese tekstiilejä, jotka on käsitelty liuottimilla tai herkästi syttyvillä nesteillä.

Annostelu

Noudata pesuainepakkauksen annostussuosituksia. Ne riippuvat seuraavasta:

- likaisuusaste ja lian laatu
- pyykin määrä
Seuraa pesuainepakkauksen ohjeita täydessä koneellisessa;
Puolikas kone: 3/4 täydelle kuormalle käytetystä määrästä;
Minimimäärä (n. 1kg): 1/2 täyden koneen määrästä;
- alueesi veden kovuus (saat tiedon vesiyhtiöltäsi).
Kova vesi vaatii enemmän pesuainetta kuin pehmeä vesi.

Huomaa:

Liian suuri pesuaineen määrä voi johtaa ylivaahdotumiseen, mikä huonontaa pesutulosta. Jos pesukone havaitsee liikaa vaahtoa, se voi estää linkoamisen. Liian vähäinen pesuaineen määrä voi johtaa ajan kanssa harmaaseen pyykkiin ja lämmitysjärjestelmä, rumpu ja letkut kalkkeutuvat.

Minne pesu- ja huuhteluaineet laitetaan

Pesuainelokerossa on kolme lokeroa (kuva "A tai B")

Esipesulokero

- Pesuaine esipesua

Päälokero

- Pyykinpesuaine
- Tahranpoisto
- Veden pehmentäjä (veden kovuus lk. 4)

Huuhteluainelokero

- Huuhteluaine
- Nestemäinen tärkkelys

Kaada lisäaineita vain "**Max**"-merkkiin asti.

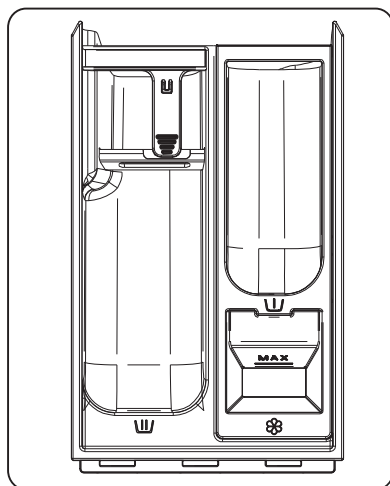

A

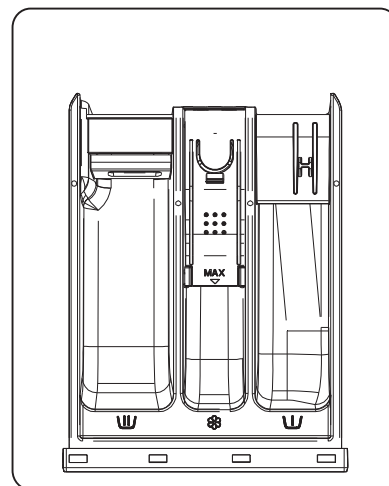

B

Huomaa:

- Säilytä pesu ja -huuhteluaineet suojaisassa ja kuivassa paikassa lasten ulottuvilta.
- Nestemäistä pesuainetta voi käyttää esipesuohjelmissa. Tällöin pääpesussa tulee kuitenkin käyttää jauhemaista pesuainetta.
- Älä käytä nestemäisiä pesuaineita aktivoidessasi "Start Delay" -toimintoa (jos se on saatavilla pesukoneessasi).
- Annosteluongelmien välttämiseksi käytä erittäin tiiviissä pesujauheissa ja -nesteissä paketin mukana tullutta pesuainepalloa tai -pussia, joka laitetaan suoraan rumpuun.
- Kalkinpoisto-, valkaisu- tai värjäysaineita käytettäessä varmista, että ne sopivat pesukoneisiin. Kalkinpoistoaineet voivat sisältää yhdisteitä, jotka saattavat vahingoittaa pesukoneesi osia.
- Älä käytä mitään liuotusaineita pesukoneessa (esim. tärpätti, bentsiini).

HUOLTO JA YLLÄPITO

Laitteen ulkopinta ja ohjauspaneeli

- Voidaan puhdistaa pehmeällä ja kostealla liinalla.
- Pieni määrä mietoja pesuainetta (ei hankaavia) saa käyttää.
- Kuivaa pehmeällä liinalla.

Luukun tiiviste

- Puhdista kostealla liinalla tarpeen vaatiessa.
- Tarkista säännöllisesti luukun tiivisteiden kunto.

Pesuainelokero

- 1 Paina pehmeninlokeron sifonointikorkkia ja poista laatikko (kuva "C tai E").
- 2 Irrota sifonin korkki pehmeninlokerosta (kuva "D tai F").
- 3 Pese kaikki osat juoksevalla vedellä.
- 4 Aseta sifoni takaisin pesuainelaatikkoon ja asenna laatikko takaisin sen koteloon.

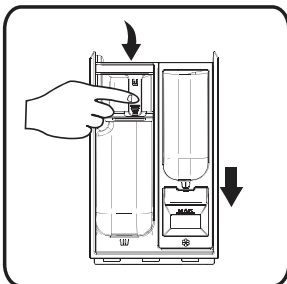

C

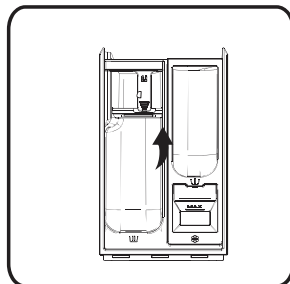

D

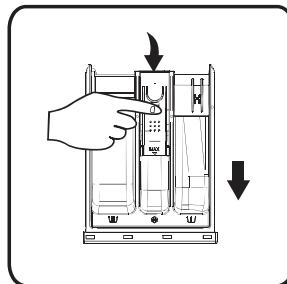

E

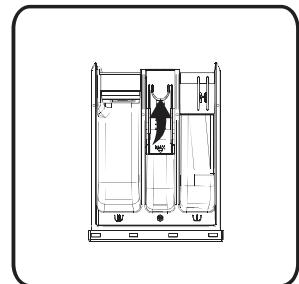

F

Suodatin

Suosittelimme suodattimen tarkistusta ja puhdistusta säännöllisesti, vähintään 2-3 kertaa vuodessa.

Erityisesti:

- Jos kone ei huuhtele kunnolla tai linkous epäonnistuu.
- Jos pumppu on tukkeutunut vierasesineistä (esim. napit, kolikot ja pinnit).

TÄRKEÄÄ: Varmista, että vesi on jäähtynyt ennen veden valutusta koneesta.

- 1 Sammuta laite ja irrota virtajohto.
- 2 Aseta poistotyökalu, kuten uritettu ruuvimeisseli, pohjalevyn pieneen aukkoon, paina pohjalevyä alaspäin suurella voimakkuudella ja avaa se.

- 3 Aseta litteä säiliö suodattimen oven alle. Irrota suodatin sitten vastapäivään ja irrota suodatin kokonaan.
- 4 Puhdista suodatin ja suodattimen kammio.
- 5 Tarkista, että pumpun roottori liikkuu vapaasti.
- 6 Laita suodatin takaisin ja pyöritä myötäpäivään, kunnes se ei enää pyöri.
- 7 Asenna sokkeli uudelleen.

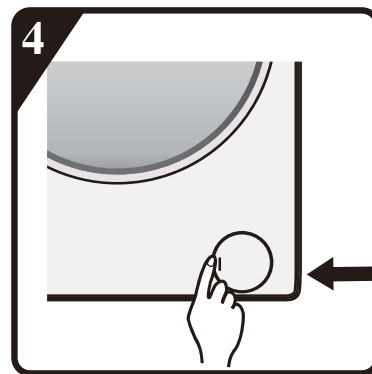
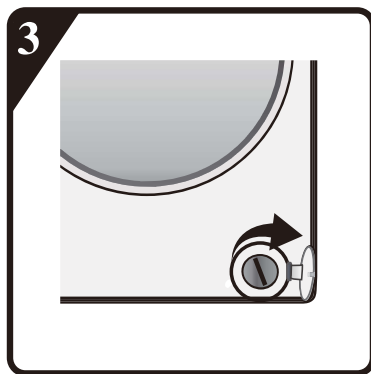
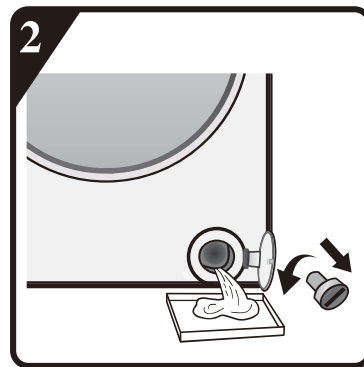
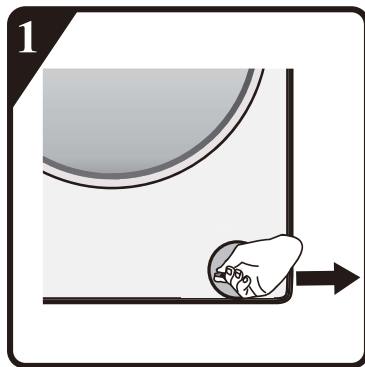

Tuloveden letku

Tarkista letkun kunto säännöllisesti vaurioiden ja halkeamien varalta ja vaihda tarvittaessa uuteen samanlaiseen letkuun (saatavana huoltopalvelusta tai jälleenmyyjältä).

Vesiliitännän verkkosuodatin

Tarkista ja puhdista säännöllisesti.

Pesukoneisiin, joissa on tuloletku kuvan "G" kuvan osoittamalla tavalla,

- 1 Sulje vesihana ja löysää hanan tuloletku.
- 2 Puhdista sisäinen verkkosuodatin ja kierrä vesiletku takaisin hanaan.
- 3 Kierrä nyt tuloveden letku auki kuivaavan pesukoneen takaosasta.
- 4 Vedä verkkosuodatin kuivaavan pesukoneen liitännöistä pihdeillä ja puhdista se.
- 5 Aseta verkkosuodatin takaisin ja kierrä vesiletku kiinni.
- 6 Avaa vesihana ja varmista, että liitännät ovat täysin vesitiiviitä.



G

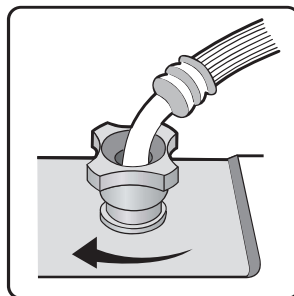
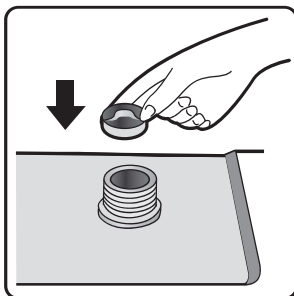
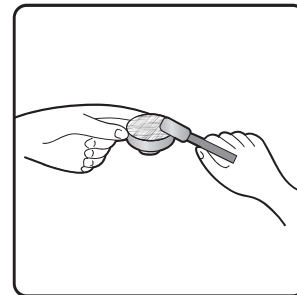
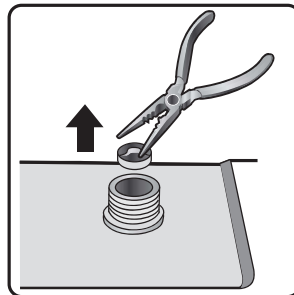
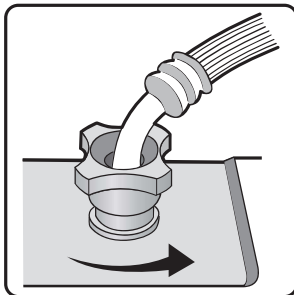

VIANMÄÄRITYSOPAS

Pesukoneessa on mallista riippuen useita automaattisia turvatoimintoja. Tämä mahdollistaa vikojen havaitsemisen ajoissa ja turvajärjestelmä pystyy reagoimaan asianmukaisesti. Nämä ovat usein pikkuvikoja, jotka korjaantuvat muutamassa minuutissa.

Pesukone ei käynnisty, mikään merkkivalo ei syty.

Tarkista:

- verkkopistoke on asetettu pistorasiaan
- toimiiko pistorasia kunnolla (testaa pistorasia muulla sähkölaitteella, kuten pöytälampulla).

Pesukone ei käynnisty... ja “Start/Pause”-merkkivalo vilkkuu.

Tarkista:

- onko luukku kunnolla kiinni (lasiturvallisuus);
- onko “**Käynnistä/Tauko**” -painiketta painettu;
- “Water tap closed”-merkkivalo syttyy. Avaa vesihana ja paina “**Käynnistä/Tauko**”-painiketta.

Laite pysähtyy kesken pesuohjelman (mallista riippuen)

Tarkista:

- ovi on avattu ja “**Käynnistä/Tauko**”-merkkivalo vilkkuu. Sulje luukku ja paina “**Käynnistä/Tauko**” -painiketta uudestaan.
- tarkista, onko sisällä liikaa vaahtoa, jolloin kone siirtyy vaahdonpoistotoimintaan. Kone jatkaa pesuohjelmaa automaattisesti toiminnan jälkeen.
- pesukoneen turvajärjestelmä on aktivoitunut (katso “Vianmääritystaulukko”).

Pesu- ja huuhteluaineen jäämät pesuainelokerossa pesun jälkeen.

Tarkista:

- onko huuhtelulokeron suojakansi ja päälokeron erotin asennettu oikein lokeroon ja kaikki osat ovat puhtaat (katso “Huolto ja ylläpito”);

- laite saa riittävästi vettä. Vesiliittimien verkkosuodattimet saattavat olla tukossa (katso “Huolto ja ylläpito”);
- erottimen sijainti päälokerossa on sovitettu jauheen tai nestemäisen pesuaineen käyttöön (katso “Pesu- ja huuhteluaineet”).

Kone tarvitsee linkouksen aikana.

Tarkista:

- onko pesukone tukevasti tasaisella alustalla neljällä jalallaan;
- onko kuljetusruuvit irrotettu. Ennen laitteen käyttöä on välttämätöntä poistaa kuljetusruuvit.

Heikko linkoustulos.

Pesukoneessa on epätasapainon havaitsemis- ja korjausjärjestelmä. Jos laitteessa on yksittäisiä raskaita tekstiilejä (esim. kylpytakit), tämä järjestelmä voi vähentää linkousnopeutta automaattisesti tai jopa keskeyttää linkouksen kokonaan, jos se havaitsee liian suuren epätasapainon jopa useiden linkouksien jälkeen pesukoneen suojaamiseksi.

- Jos pyykki on vielä liian märkä linkouksen jälkeen, poista osa vaatteista ja toista linkous.
- Liiallinen vaahdon määrä voi estää linkouksen. Käytä oikeaa määrää pesuainetta.
- Tarkista, että linkousnopeuden valitsinta ei ole asetettu asentoon “0”.

Jos pesukoneessasi on aikanäyttö: alun perin näytetty pesuohjelman aika pitenee/lyhenee tietyllä aikamäärällä.

Tämä on pesukoneen normaali tapa sopeutua eri tekijöihin, jotka voivat vaikuttaa pesuohjelman aikaan, esimerkiksi:

- ylimääräisen vaahdon muodostuminen;
- painavien tekstiilien aiheuttama epätasapaino;
- pitkittynyt lämmitysaika alentuneen tuloveden lämpötilan vuoksi;

Edellä mainittujen vaikutusten takia ohjelma-ajassa jäljellä oleva aika arvioidaan uudelleen ja päivitetään tarvittaessa. Lisäksi pesukone määrittää täyttövaiheen aikana kuorman ja säätää tarvittaessa näytettävää ohjelma-aikaa vastaavasti. Näissä aikapäivityksissä aikanäytössä näkyy animaatio.

Virhekoodiluettelo	
Näytetään näytössä	Vian kuvaus
“F01”	Virhe vedentulossa
“F03”	Virhe veden tyhjennyksessä
“F13”	Virhe oven lukituksessa
“F14”	Virhe oven avaamisessa
“F24”	Ylivuotoa tai liikaa vaahtoa.
muu vikakoodi, “F04-F98”	Elektroninen moduulivika.
“Unb”	Epätasapainohälytin

a. Näytöllä lukee “F01”

Koneeseen tulee liian vähän vettä tai ei ollenkaan. Tarkista:

- Vesihana on auki ja tulee tarpeeksi vettä.
- Onko vedentuloletku kiertynyt.
- Onko vedentuloletkun verkkosuodatin tukossa (kts. Huolto ja ylläpito).
- Onko vesiletku jäänyt.

Paina “Käynnistä/Tauko” -painiketta vian poistuttua.

Jos vika toistuu, ota yhteyttä huoltopalveluun (kts. Huoltopalvelu).

b. Näytöllä lukee “F03”

Kone ei tyhjene vedestä. Pesukone pysäyttää ohjelman suorittamisen. Sammuta kone ja irrota virtajohto. Tarkista:

- Onko menoveden letku kiertynyt.
- Onko veden tyhjennyspumpun suodatin tukossa (kts. ohjeet tyhjennyspumpun suodattimen puhdistukseen)

TÄRKEÄÄ: Varmista, että vesi on jäähtynyt ennen veden valutusta koneesta.

- onko menoveden letku jäänyt.

Kytke laite uudelleen päälle.

Valitse ja käynnistä “Spin”-ohjelma tai paina “Käynnistä/Tauko”-painiketta vähintään 3 sekunnin ajan ja käynnistä haluamasi ohjelma uudelleen.

Jos vika toistuu, ota yhteyttä huoltopalveluun (kts. “Huoltopalvelu”).

C. Virhekoodi

Pesukone keskeyttää pesuohjelman. Pesukone keskeyttää pesuohjelman. Näytössä näkyy virhekoodi "F13", "F14", "F24", virhekoodit "F04" - "F98" tai "Unb".

Näytöllä lukee "F13"

Oven lukituksessa on häiriö. Käynnistä ohjelma 20s ajaksi ja avaa pesukoneen luukun lukitus (PTC) tarkistaaksesi, onko luukku kiinni.

Avaa tai sulje se uudelleen.

Kun virhe on poistunut, paina "Käynnistä/Tauko" -painiketta. Jos vika toistuu, sammuta kone ja irrota virtajohto. Ota yhteyttä huoltopalveluun.

Näytöllä lukee "F14"

Oven avauksessa on häiriö.

Toimi näin: Paina "Käynnistä/Tauko" -painiketta. Pesukone yrittää avata oven. Hälytys ei poistu ennen kuin lukitus on avattu. Tai sammuta laite kääntämällä nuppi "Pois" 3s ajaksi. Valitse pesuohjelma koneen käynnistämiseksi. Hälytys poistuu.

Näytöllä lukee "F24"

Vedenraja on ylittynyt.

Poista se painamalla "Käynnistä/Tauko" -painiketta ja syötä vettä koneeseen. Valitse ja aloita pesuohjelma. Jos vika toistuu, sammuta kone ja irrota virtajohto. Ota yhteyttä huoltopalveluun.

Jos muuta, näytetään vikakoodi "F04"- "F98"

Sähköisen moduulin vika.

Käännä nuppi "Pois" 3s ajaksi sammuttaaksesi koneen.

Kun virhe on poistunut, paina "Käynnistä/Tauko" -painiketta. Jos vika toistuu, sammuta kone ja irrota virtajohto. Ota yhteyttä huoltopalveluun.

Näytöllä lukee "Unb"

Epätasapainon hälytys poistuu seuraavasti

1. Pyykin möyhintä.

Käännä nuppi "Pois" 3s ajaksi, jotta kone sammuu. Avaa ovi, ravistele vaatteita ja laita ne takaisin koneeseen, valitse sitten yksi kuivausohjelma uudelleenkuivattamiseen.

2. Liian kevyt pyykkikuorma

Käännä nuppi "Pois" 3s ajaksi, jotta kone sammuu. Avaa ovi ja lisää esimerkiksi pari pyyhettä lisää, valitse sitten yksi kuivausohjelma uudelleenkuivattamiseen.

Ennen yhteydenottoa huoltopalveluun:

- 1 Yritä korjata ongelma itse (kts. "Vianmääritysopas")
- 2 Uudelleenkäynnistä ohjelma, jos ongelma poistuu itsestään.
- 3 Jos toimintahäiriö jatkuu, soita huoltopalveluun.

KULJETUS/KÄSITTELY

Älä koskaan nosta pesukonetta kannesta tätä siirrettäessä.

- 1 Irrota virtajohto.
- 2 Sulje vesihana.
- 3 Irrota vesiliitännät.
- 4 Tyhjennä kaikki vedet letkuista ja pesukoneesta (kts. "Suodattimen poisto", "Jäännösveden tyhjentäminen")
- 5 Aseta kuljetusruuvit (pakollinen)
- 6 Pesukone painaa yli 55kg ja tarvitsee kahta ihmistä siirtämiseen.

SÄHKÖLIITÄNNÄT

Käytä vain maadoitettua pistorasiaa.

- Älä käytä jatkojohtoja tai monipistorasioita.
- Sähkönsyötön on oltava riittävä koneen virranarvoon 10A.
- Sähköliitännät on tehtävä paikallisten määräysten mukaisesti.
- Sähköjohdon saa vaihtaa vain valtuutettu sähköasentaja.

SÄHKÖLIITÄNTÄ



ASENNUSOPAS



MELU, LIIKA TÄRINÄ JA VESIVUOTO VOIVAT JOHTUA VIRHEELLISESTÄ ASENNUKSESTA.

ÄLÄ KOSKAAN SIIRRÄ LAITETTA NOSTAMALLA SITÄ KANNESTA.

- Lue tämä "ASENNUSOPAS" ennen käyttöä.
- Säilytä tämä "ASENNUSOPAS" myöhempää tarvetta varten.
- Lue pakkauksen hävittämistä koskevat yleiset suositukset KÄYTTÖOHJEISTA.

TOIMITETUT OSAT

- Pienten osien pakkaus



Käyttöohjeet, asennusopas, takuulappu (mallista riippuen)

A

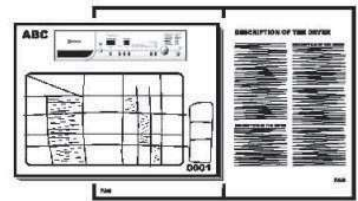

4 muovisuoja

B

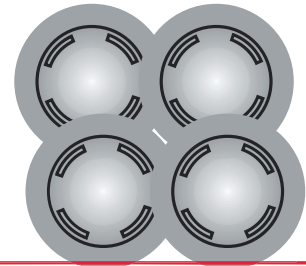

Jakoavain

C

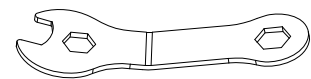

- Tuloveden letku (koneen sisällä, tai jo asennettuna)
Kylmävesiletku
Kuumavesiletku (mallista riippuen)

C



- U-taivutin (koneen sisällä, tai jo asennettuna)

D



- Alakansi (riippuu mallista)

F



POISTA KULJETUSRUUVIT ENNEN PESUKONEEN KÄYTTÖÄ!

Tärkeää: Paikalleen jätetyt kuljetuspultit voivat vaurioittaa laitetta.

1

Kierrä kaikki kuljetusruuvit irti n. 30mm jakoavaimella kuvan osoittaman nuolen suuntaisesti (älä kierrä sitä kokonaan irti).

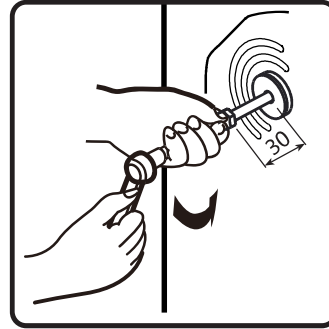
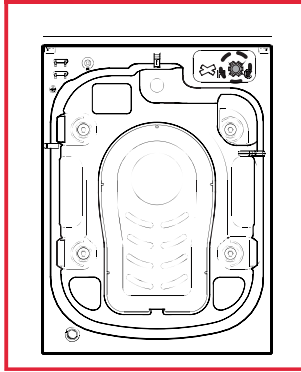

2

Työnnä neljä kuljetuspulttia vaakasuuntaan sisäänpäin ja löysää kuljetuspulttia.

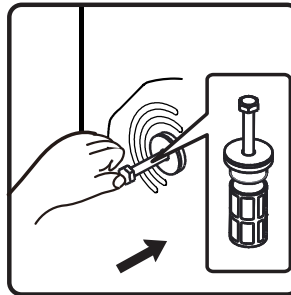

3

Vedä kuljetusruuvi ulos kumi- ja muoviosan kanssa.

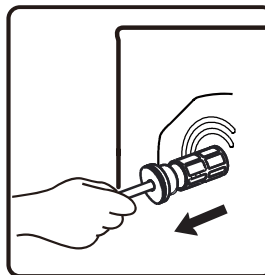

4

Turvallisuuden varmistamiseksi ja melun vähentämiseksi aseta koneen mukana toimitetut suojat kuljetusruuvien tilalle (katso pakkauksen mukana tullut liite). Kallista ja aseta suoja reikään ja paina sitä kuvan osoittamalla tavalla, kunnes se napsahtaa.

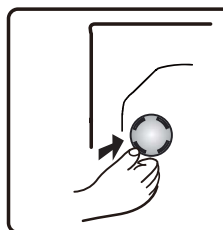

Tärkeää: Pidä kuljetuspultit ja jakoavain laitteen tulevaa kuljetusta varten ja aseta tässä tapauksessa kuljetuspultit päinvastaiseen järjestykseen.

POHJAN JALKOJEN SÄÄTÖ

Laite on asennettava tukevalle ja tasaiselle alustalle (käytä tarvittaessa vatupassia). Jos laite asennetaan puulattialle, tasaa paino asettamalla se vähintään 3cm paksulle 60x60cm vanerilevyllä ja kiinnitä se lattiaan. Jos lattia on epätasainen, säädä 4 tasoitusjalkaa tarpeen mukaan; älä työnnä puupaloja tms. jalkojen alle.

- ⑤ Löysää lukkomutteria myötäpäivään jakoavaimella (katso nuoli).

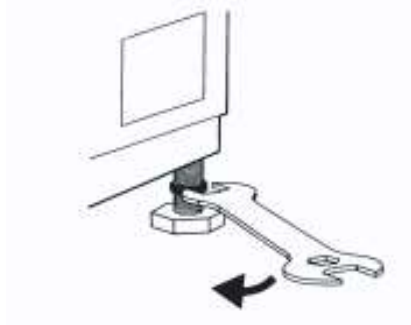

- ⑥ Nosta konetta vähän ja säädä jalan korkeutta kiertämällä sitä.

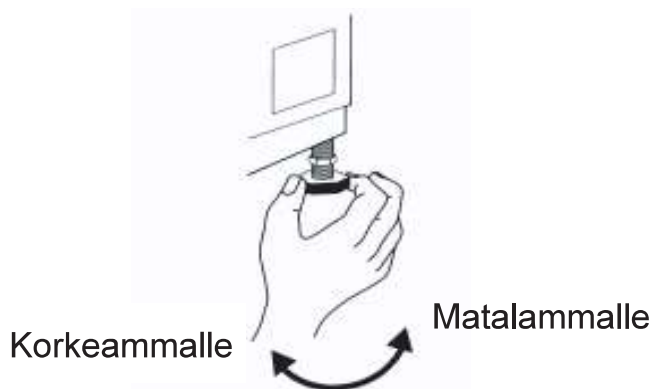

- ⑦ **Tärkeää:** kiristä lukkomutteri kiertämällä sitä vastapäivään pesukonetta kohti.

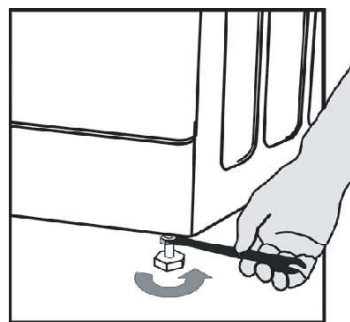

ASENNA ALAKANSI

Hiljaisemmän toiminnan mahdollistamiseksi, laitteen mukana toimitetaan pohjakansi (koskee vain joitakin pesukoneita). Kun kansi on asennettu pesukoneen pohjaan, melutaso pienenee huomattavasti. Kysy neuvoa asiantuntijoilta ennen kannen asentamista, mutta konetta voidaan myös käyttää ilman alakantta.

8 Melunvähentämiseen tarkoitettujen alakansilevyn asennusohjeet

A: Kiinnitä akustovilla alakansilevyn sivulle kirjaimella "PUMPPU".

Kallista aluslevyä 30°-40°, kun asennat alakantta, aseta äänieristyksellä varustettu sivuosa ylöspäin ja kiinnitä kannen kulmassa oleva 'PUMPPU' pumpun asentoon aluslaatassa.

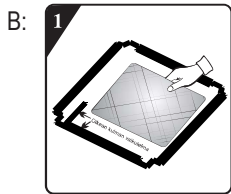
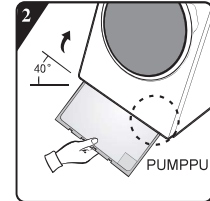
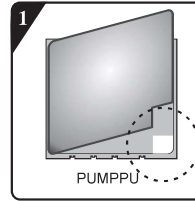

B: Ennen melua vähentävän pohjalevyn asentamista, kohdista ja liitä akustinen absorptiovilla pohjalevyn oikeaan kulmaan ja sitä pitkin (tämä menettely on tarpeeton joissakin malleissa, joissa ei ole akustista absorptiovillaa).



Poista pintapaperi kaksipuolisesta teipistä pohjalevyn neljältä sivulta.

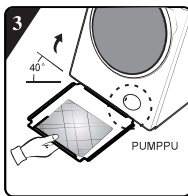

Kallista konetta 40° kulmaan ja anna oikean kulman käänteisen puolen olla pesukoneen etuosaa kohti kuvan osoittamalla tavalla. Aseta sivu viistokulman kanssa kahden jalkaruuvien väliin pesukoneen takana täysin paikalleen. Asenna sitten pohjalevy ja varmista, että se on yhteydessä pesukoneen pohjaan.

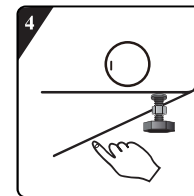

Paina kaksipuolista teippiä neljältä puolelta käsin, jotta äänenvaimennuslevy kiinnittyy koneen runkoon.

9 Kierrä käsin letkut vesihanaan ja kiristä mutteri.

Huomaa:

- Letkuissa ei saa olla mutkia!
- Laitetta **ei saa** kytkeä paineistamattoman vedenlämmittimen vesihanaan.
- Tarkista vedenpitävyys kääntämällä vesihana kokonaan auki.
- Jos letku on liian lyhyt, vaihda se sopivaan paineenkestävään letkuun (1000 kPa min)
- Tarkista säännöllisesti vesiletku vaurioiden ja halkeamien varalta ja vaihda tarvittaessa.
- Pesukone voidaan liittää ilman palautusventtiiliä.

MENOVEDEN LIITÄNNÄN KYTKEMINEN

Jos tyhjennysletku on asennettu alla olevan kuvan mukaisesti:

Irrota se vain oikeasta pidikkeestä (katso nuoli)

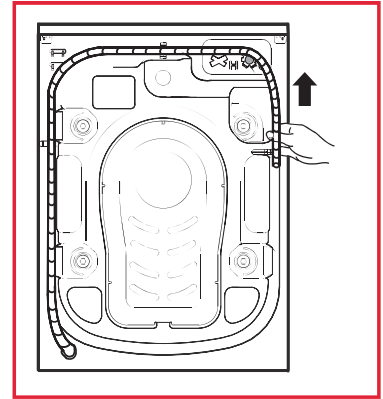

9 Liitä tyhjennysletku viemäriin tai kiinnitä se altaan reunan yli U-taivuttimen avulla.

Asenna U-taivutin E, jos sitä ei vielä ole asennettu tyhjennysletkun päähän.

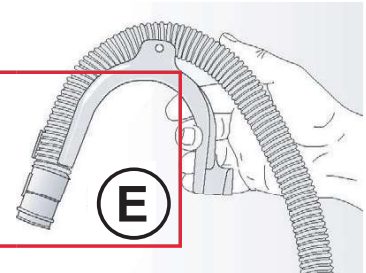

10

Huomiot:

- Varmista, että letkussa ei ole mutkia.
- Kiinnitä letku niin, ettei se voi pudota. Pesuvaiheen jälkeen kone valuttaa kuuman veden ulos.
- Pienet pesualtaat ei sovi.
- Letkua voi jatkaa liittämällä toinen samanlainen letku kiinni kiinnikkeillä.
- Max. tyhjennysletkun kokonaispituus: 2,50m.

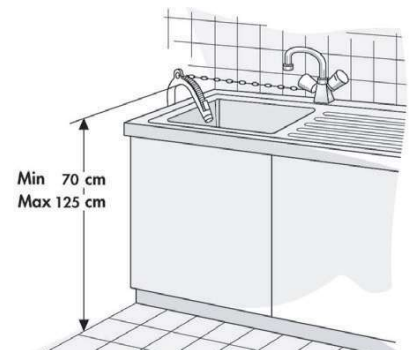

PIKAOHJE

Tämä kuivausrumpu on varustettu automaattisilla turvatoiminnoilla, jotka havaitsevat ja diagnosoivat varhaisessa vaiheessa ja reagoivat asianmukaisesti.

- A. Ohjelmavalitsin
- B. Ohjelma- ja toimintonäyttö
- C. "Lämpö." painike
- D. "Linkous" painike
- E. "Suosikki" painike

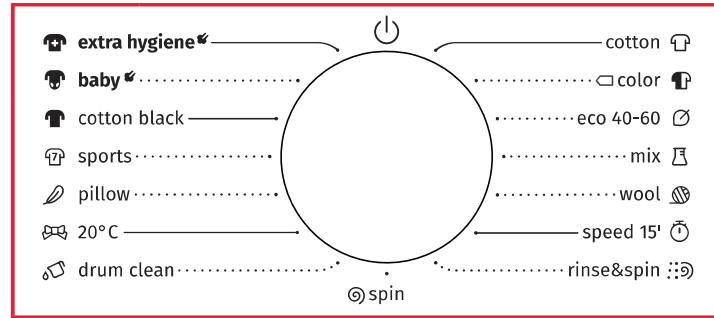

Ohjelma	Hoitotarra	Materiaali / Likaisuus
Valitaan pesulämpötila hoitotarran ohjeen mukaan.		
Cotton (puuvilla) (2) --,20°C, 30°C, 40°C, 60°C, 95°C		Erittäin ja kohtalaisen likainen puuvilla tai pellava. Valitse erittäin likaisille "Esipesu" -toiminto.
Color (värilliset) --,20°C, 30°C, 40°C, 60°C		Ohjelma kevyesti tai kohtalaisen likaiselle pyykille. Lämpötila voidaan asettaa erikseen; noudata vaatteessa annettuja ohjeita. Pese suoraan ihoa koskettavat vaatteet 60°C:ssa. Vähän likaiset pyykki puhdistuvat perusteellisesti 40°C:ssa. Myös linkousnopeus on säädettävissä. Oletuksena on suurin linkousnopeus.
Extra Hygiene (extra hygiene) (2) 40°C, 60°C		Se soveltuu korkean lämpötilan kestäville ja vähemmän haalistuville kankaille; se poistaa allergeenit, kuten siitepölyt, punkit ja loiset kuuman höyryn avulla.
Eco40-60 (eco40-60) (1)	—	Normaali likainen puuvilla.
Wool (villa) --,20°C, 30°C, 40°C		Onepestävä villa. (Tarkista vaateen pesulapusta).
Baby (vauvanvaatteet)(2) 40°C, 60°C, 95°C		Se sopii vauvanvaatteille ja alusvaatteille jne.; se steriloi ja desinfioi kuuman höyryn avulla.
Cotton Black (puuvilla tumma) --,20°C, 30°C, 40°C, 60°C	—	Tummat puuvillasta valmistetut tekstiilit ja tummat helppohoitoiset tekstiilit.
Speed 15' (pika 15') --,20°C, 30°C, 40°C		Puuvilla, tekstiilisekoitukset. Lyhyen aikaa käytetyt tai uudet vaatteet.
Mix (sekapyykki) --,20°C, 30°C, 40°C		Sekapyykki kohtalaisen likaiselle puuvillalle ja synteettisille tekstiileille.
Sports (urheilu) --,20°C, 30°C, 40°C		Mikrokuitukankaista valmistetut urheilu- ja vapaa-ajanvaatteet.
Pillow (tyyny) --,20°C, 30°C, 40°C		Konepestävät synteettisillä kuiduilla täytetyt tuotteet, kuten tyynyt, peitot ja päiväpeitteet; soveltuu myös untuvatäytteisille tuotteille.
20°C	—	Sopii kevyesti likaiselle puuvillalle, energiaa säästävä.
Drum Clean (puhdistus) 95°C	—	Ohjelma poistaa lian ja bakteerijäämät, jotka voivat jäädä kone varsinkin, jos matalalämpöisiä pesuohjelmia käytetään säännölliseen kertymään käytön jälkeen, sesti.
Rinse&Spin (huuht.+linkous)	—	Ohjelma kahdelle huuhtelulle ja linkoukselle.
Spin (linkous)	—	Aseta linkouksen kesto ja nopeus manuaalisesti.

* : Lisätoiminnot Kyllä: Pesuaine vaaditaan —: Ei voi valita --: Lämmittämättömän veden lämpötila

(1) Pesutehon testiohjelmat ovat: Eco 40-60.

(2) Allergiahöyryohjelma ja Vauvanvaatehöyryohjelma soveltuvat värinkestävien vaatteiden sterilointiin, Kun näet ovilasissa vesisumua, älä laita kättäsi ovilasille tai avaa annostelulaitetta, sillä se on kuuma.



- F. "Lisätoiminnot" painike
- G. "Viivästetty Lopetus" painike
- H. "Käynnistys/Tauko" painike
- I. Lapsilukko
- J. Mykistystoiminto

Max. pesukuorma kg	Pesuainelokero			Pesuohjelmat							Suurin linkouksen kierrosnopeus
	Esipesu	Pesu	Huuhteluaine	Ajastus	Esipesu	Lisähuuhtelu	Oletushuhteluaajat	Intensiivinen	Lämpötila	Linkous	
8.0	*	Ja	*	*	*	*	2	*	*	*	1400
8.0	*	Ja	*	*	*	*	2	—	*	*	1400
2.0	*	Ja	*	*	*	*	4	*	*	*	1400
8.0	—	Ja	—	*	—	—	1	—	*	—	1400
2.0	—	Ja	*	*	—	*	2	—	*	*	600
2.0	*	Ja	*	*	*	*	3	*	*	*	1400
4.0	*	Ja	*	*	*	*	2	*	*	*	1000
1.0	—	Ja	*	*	—	*	1	—	*	*	800
4.0	*	Ja	*	*	*	*	2	*	*	*	1400
2.0	*	Ja	*	*	*	*	2	*	*	*	1000
2.0	—	Ja	*	*	—	*	2	—	*	*	600
8.0	*	Ja	*	*	*	*	2	*	*	—	1400
—	—	Ja	—	*	—	—	1	—	—	—	800
8.0	—	—	*	*	—	*	2	—	*	—	1400
8.0	—	—	—	*	—	—	0	—	*	—	1400

Kuvaus	Verdi
Malli	WES84AS
Pesukapasiteetti	8.0kg
Maksimilinkousnopeus	1400rpm
Nettopaino	58kg
Nimellisjännite	220-240V~
Lämmitysteho	1500W
Pesuteho	300W

Mitat (mm)

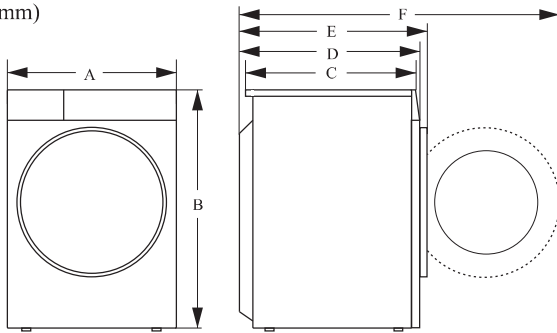

Indeksi	Mitta (mm)
A	595
B	845
C	460
D	510
E	540
F	1030

Lisää pesuaine, sulje luukku ja aseta pesuohjelma

Laita pyykki rumpuun ja sulje luukku. Lisää pesuaine oikeaan lokeroon pesuohjelmasta riippuen, lisää pesuaine kuten kuvailtu ohjeessa **Pesu- ja huuhteluaineet** osiossa **Käyttöopas**.

1. Kytke virta päälle.
2. Pyöritä ohjelmavalitsinta haluttuun ohjelmaan, osoittimen on käytävä "pois"-kohdassa, jos se ei ollut siinä jo valmiina.
3. Valitse pesulämpötila, pyörimisnopeus painamalla "Lämpötila", "linkous"-painikkeita.
4. Valitse "valinnat" lisätoimintojavarten.
5. Ohjelman käynnistämisen jälkeen näytössä näkyy ohjelman pituus (tunnit:minuutit) ja vaihtoehdot lisätoiminnoille.

Lisätoimintojen valinta

Valitse "valinnat" halutessasi lisätoimintoja nykyiselle ohjelmalle. Valitse vain yksi toiminto per painallus ja vastaava kuvake vilkkuu. Ohjelman käynnistyksen jälkeen ohjelmaa ei voi muuttaa.

Esipesu

- Valitse esipesu tehokkaampaan pesuun ja tahrojen poistoon. Toiminto sopii erittäin likaiselle pyykille.
- Pyykinpesuainetta voidaan lisätä esipesulokeroon, mutta päälokerossa on silti oltava pesuainetta.

Lisähuuhtelu

- Kun huuhtelun lisäysoiminto on asetettu, ohjelma suorittaa huuhteluprosessin uudelleen ennen pehmennyksen suorittamista, ja ohjelman kokonaisaika kasvaa vastaavasti.

Intensiivinen

Toiminto voidaan valita pesuajan pidentämiseksi, pesutehon vahvistamiseksi ja tahrain poistamiseksi paremmin.

Tulovesivaroitus

Jos hanaa ei avata tai vedenpaine on yli alhainen ja näyttö kehottaa "F01" antamaan hälytyksen.

Viemäröintivaroitus

Jos putki on lytyssä, veden tyhjennys ei suju jouhevasti. Jos pesukone ei tyhjene kunnolla pitkään aikaan, näyttö kehottaa "F03" hälytystä varten.

Luukun lukituskuvake

Ohjelman käynnistämisen jälkeen luukun lukituksen merkkivalo syttyy ja ovi lukkiutuu.

- Ohjelman päättymisen jälkeen luukku avaa lukituksen automaattisesti. Jos oven avaamisen ehdot täyttyvät tauon aikana, oven lukitus aukeaa ja luukun merkkivalo sammuu.
- Kun luukun merkkivalo vilkkuu, ovea ei saa avata vahinkojen välttämiseksi.

Ajastustoiminto

Delay Loppuviive-toiminnon avulla konetta voidaan käyttää kuluttajien mukavuuden mukaan esimerkiksi yöllä, kun sähkö on halvempaa.

- Tämä painike on voimassa vain valmiustilassa ajastuksen asettamiseen.
- Kun ajastustoiminto on valittu, ajanvaraus siirtyy 1h aina painettaessa ajastuksen painiketta. Ennen ajastuksen varaamista, jos ohjelma ei hyväksy useampaa 1h -painallusta, tämä onnistuu painamalla ajastuspainiketta ensimmäisellä kerralla ja tämän jälkeen aika siirtyy aina 1h eteenpäin painettaessa ajanvarauksen painiketta. Jos ajastus on varattu ennen ohjelman käynnistymistä, nykyinen ajanvaraus voidaan peruuttaa kääntämällä ohjelmanvalitsimen toiselle ohjelmalle.
- Ajastuksen viiveen aika on oltava pidempi kuin pesuohjelman pituus, sillä viiveen aika merkitsee aikaa, jolloin pesuohjelma päättyy. Esimerkiksi, jos valitun ohjelman kesto on 02:28, ajastuksen viivästyminen täytyy osua ajalle 03:00-24:00.
- Kun ajastus on valittu, 'ajanvarauksen' merkkivalo palaa. Kun varausprosessi on valmis, 'varausajan' kuvake on pois päältä.

Suosikki

Kun olet valinnut ohjelman, asettanut kunkin parametrin ja käynnistänyt koneen, paina pitkään Suosikki-näppäintä 3 s ajan valitun ohjelman, lämpötilan, pyörimisnopeuden ja muiden siihen liittyvien asetusten tallentamiseksi muistiin, minkä jälkeen Suosikki-symbolin merkkivalo syttyy. Jos symbolin merkkivalo ei pala, paina lyhyesti Suosikki-näppäintä, jolloin ohjelma vaihtuu viimeksi muistiin tallennettuun ohjelmaan; ja sillä välin lämpötila, pyörimisnopeus ja muut parametrit vaihtuvat automaattisesti viimeksi muistiin tallennettuihin parametreihin. Jos nyt vaihdat ohjelmaa tai painat muita näppäimiä, paneelissa näkyy uusi ohjelma ja parametrit, ja Suosikki-symbolin merkkivalo sammuu. Kun käyttäjä käyttää sitä ensimmäistä kertaa, jos hän ei ole koskaan painanut pitkään Suosikki-näppäintä ohjelmien tallentamiseksi, hän voi painaa lyhyesti Suosikki-näppäintä, jolloin puuvillapyykki-ohjelma ja sen oletusasetukset tallennetaan oletuksena.

Automaattinen punnitus

Pesukoneessa näkyy käynnistyksen jälkeen “—”, mikä osoittaa, että se mittaa painon automaattisesti. Se säättää ohjelman pituutta (tunteja: minuutteja) automaattisesti vaatteiden painon mukaan.

Lapsilukko =O

Lapsiturvallisuuden lisäämiseksi pesukoneesta löytyy lapsilukko.

Kun ohjelma alkaa, paina “lämpötila +linkous” -painiketta 2 sekunnin ajan. Sitten lapsilukko on määritetty. Toista sama toiminto, lapsilukko vapautetaan.

- Kun lapsilukko on asetettu, kaikki toimintopainikkeet suojataan.
- Kun sammutat laitteen kääntämällä ohjelman valintapainiketta “pois”, lapsilukko vapautetaan
- Kun olet suorittanut ohjelman, lapsilukko avautuu automaattisesti.

Ohjelman käynnistäminen

Kun olet tehnyt valintasi ja laittanut pesuaineen pesuainelokeroon, avaa vesihana ja paina “**käynnistä/tauko**” -painiketta. Näytössä näkyy ohjelman nykyinen eteneminen kuvakkeissa vasemmalta oikealle. Silloin näytöllä näkyy myös ohjelman jäljellä oleva aika.

Ohjelman keskeytys tai uudelleen valinta



- 1.Käännä ohjelmanvalitsin “**Pois**” 3s ajaksi sammuttaaksesi pesukoneen.
- 2.Valitse uusi ohjelma ja toiminnot.
- 3.Paina “**käynnistä/tauko**” -painiketta käynnistääksesi pesukoneen lisäämättä enempää pesuainetta.

Ohjelman päättyminen

Pesukone näyttää "END" ohjelman päättyessä, kun ovi avataan. Jos nuppi käännetään asentoon "Pois", virta katkeaa. Jos painiketta tai nuppia ei käytetä 2 minuuttiin, ohjelman virta katkeaa automaattisesti.

Täyttö kesken ohjelman

Jos haluat lisätä pyykkiä kesken pesuohjelman, paina “**käynnistä/tauko**” -painiketta.

- Jos latauskuvake  syttyy, ovi voidaan avata prosessissa, jäljellä oleva aika ja näytössä oleva Ovilukko-kuvake vilkkuu. Sitten Ovilukko-kuvake menee pois päältä, ja ovi voidaan avata.
- Jos latauskuvake  ei syty, Ovilukko-kuvake ei vilku, osoittaa tämä, että nykyinen lämpötila on yli 50°C tai olet ohittanut uudelleenlataamisen ajan prosessissa, mitään vaatteita ei saa ladata koneeseen.

Mykistystoiminto

Kun kone on pito-, tauko- tai toimintatilassa, paina "**Spin + Favourite**" -painikkeita 2 sekunnin ajan, näytössä näkyy mykistystoiminnon vikakuvake. Kaikki äänet paitsi hälytykset kytkeytyvät pois päältä.

Kun kone on mykistystilassa, paina "**Spin + Favourite**" -painikkeita 2 sekunnin ajan, kunnes mykistystoiminnon vikakuvake sammuu. Kaikki äänimerkit aktivoituvat.

Pesuohjelmien ohjeet

1. Eco 40-60 -ohjelmalla voidaan puhdistaa normaalisti likaantunutta puuvillapyykkiä, joka on ilmoitettu pestäväksi noin pestäväksi 40° C:ssa tai 60°C:ssa, yhdessä samassa sykliissä ja niin että tätä ohjelmaa käytetään EU:n ekologista suunnittelua koskevan lainsäädännön noudattamisen arviointiin.
2. Sammutetun koneen (off-mode) virrankulutus on 0,49W ja päälle jätetyn koneen (left-on mode) on 0,49W.
3. Energiankulutuksen kannalta tehokkaimmat ohjelmat ovat yleensä ne, jotka toimivat alhaisemmissa lämpötiloissa ja pidemmällä kestolla.
4. Kotitalouksien pyykinpesukoneen tai kuivausrummun lastaaminen valmistajan vastaavissa ohjelmissa ilmoittamaan kapasiteettiin edistää energian ja veden säästöjä.
5. Pesuaineiden, huuhteluaineiden ja muiden aineiden oikea annostelu. Älä annostele pesuainetta liikaa. Tämä voi huonontaa pesutulosta.
6. Säännöllinen puhdistus, mukaan lukien optimaalinen tiheys, sekä kalkin ehkäisy ja puhdistus.
7. Meluun ja jäljellä olevaan kosteuspitoisuuteen vaikuttaa se, mitä suurempi melu on ja sitä pienempi on jäljellä oleva kosteuspitoisuus.
8. Tuotetiedot ja energiankulutusmerkki, tuotteen rekisteröintitiedot saa skannaamalla QR-koodin.
9. Perusohjelmien tiedot

Ohjelma	Valittu lämpötila	Kapasiteetti	Rummun maksimi lämpötila	Ohjelman kesto (h:min)	Energiankulutus (kWh/kierros)	Vedenkulutus (litraa/kierros)	Jäljelle jäävä kosteusprosentti (%)	Maksimi nopeus rpm
eco 40-60 täysi	—	8.0	39	3:38	0.760	60.0	50.00	1400
eco 40-60 puolikas	—	4.0	29	2:48	0.390	45.0	51.00	1400
eco 40-60 täyttö1/4	—	2.0	26	2:48	0.220	30.0	53.00	1400
20°C	20	8.0	18	1:50	0.230	65.0	55.00	1400
valkoinen puuvilla	60	8.0	59	3:29	1.550	65.0	55.00	1400
siliävät	40	4.0	45	2:18	0.760	50.0	45.00	1400
pikapesu 15'	40	1.0	40	0:30	0.320	17.0	58.00	800

Muille ohjelmille kuin eco 40-60 -ohjelmalle sekä pesuja kuivausjaksolle annetut arvot ovat ainoastaan suuntaa antavia.

WM GORENJE

8 kg/1400

2392450-X08062759A